

一、注意事項	P50
二、安裝前的準備工作	P51
三、安裝原則	P54
四、安裝步驟	P55
五、使用方法	P60
六、日常保養	P62
七、維修指南	P63
八、性能表	P64
九、配線圖	P64

注意事項



為避免任何對油煙機的意外風險和損害，請在開始安裝和使用前仔細閱讀此產品說明書。

只有這樣您才能安全正確地操作此產品，降低火災、電擊或者人身傷害等風險。請保留此產品說明書，以供今後使用或後續用戶使用。

- 在安裝、接線及維修之前，請先確認電源已完全關閉。
- 保持油煙機清潔。
- 為保持油煙機良好的功能，油煙機底部和瓦斯爐表面之間的垂直淨空範圍必須保持13 1/2-17 3/4英寸。
- 確保出風管暢通以維持適宜空氣流通。
- 欲瞭解更詳盡資料，請參閱機體上之規格貼紙。
- **注意:**為減低著火的風險及適當的排出油煙，請確保油煙排出屋外，切勿排放油煙至狹窄的牆面或天花板，如：閣樓、車庫...
- **注意:**本機僅用於一般空氣流通方面使用，禁止用於排放危險、易爆氣體或蒸氣。
- **警告:**為減低著火或觸電的風險，本風扇切勿用其他電器開關(固態繼電開關)代用。
- **警告:為減低著火、觸電或是有傷害到人的風險，請遵守以下重點:**
 - (a)請依製造者指示來使用油煙機。若有疑問請聯絡製造商。
 - (b)維修或清洗油煙機之前，關掉電源。
 - (c)安裝及接線工作必須由合格的技術人員依據合宜的安規來執行，包括和火相關的指示。
 - (d)為了燃燒系統能完全的燃燒及廢氣經由排氣管排放，避免廢氣回流，充足的空氣是必須的。請遵守燃燒系統製造者之使用手冊及安全規格，例如國家火災保護協會(NFPA)、美國加熱、冷凍及空調工程協會(ASHRAE)及當地政府之規章。
 - (e)當在牆面或天花板上鑽孔時，請勿傷及電線及其他隱藏之設施。
 - (f)排氣管的風扇必須接通至戶外。
- **警告:為減低油煙機著火之風險，請遵守以下重點:**
 - (a)經常清潔排風之風扇，不應該讓油漬累積在風扇上或濾網上。
 - (b)當高溫煮食時務必打開抽油煙機。
 - (c)當油煙機高速運行時，對爐火上之食物不可離開視線，過度烹煮之食物易引起油煙或是熱油易自鍋中噴起溢出，如此易造成在使用中之油煙機著火並使火蔓延。在油煙機低速運轉時慢慢加熱油之溫度。
 - (d)當煮食時，要隨時留意抽油煙機是否發生異常。
 - (e)使用適當大小之煮食鍋具。
- **警告:為減低著火、觸電或是有傷害到人的風險，請遵守以下重點:**
 - (a)用緊密的鍋蓋，褥單或托盤來悶住燄火，然後關掉爐火，請注意避免燙傷。如果火燄沒有立即熄滅，請立刻離開起火點並打電話給消防隊。
 - (b)切勿拿起著火的鍋具—你很有可能因此受傷。
 - (c)不要試著用水熄火，亦包含用濕餐巾或濕毛巾，因為如此亦引起猛烈的蒸氣。
 - (d)使用滅火器滅火，如果狀況如以下敘述時:
 - 1.確定有級數ABC的滅火器，而且你已知道如何來操作它。
 - 2.燄火很小並仍在原起火點內燃燒。
 - 3.已打電話通知消防隊了。
 - 4.確定有足夠的能力滅火，且後方有安全逃生的出口。
- **警告:**為降低火災的風險，建議使用金屬的管道系統。
- 安裝機體時油煙機頂部距離爐面不可低於29英寸。

安裝前的準備工作

1. 安裝抽油煙機並不困難，若家中本來就配有風管，又有齊全的工具，一般在2小時之內應可完成。
2. 此抽油煙機為圓形出風口故可接圓的風管，如果你還沒有風管的話，我們建議你找專家替你安裝一個，如果你已有風管及現有的抽油煙機請先檢查你的出風口規格。

● 外型及相關尺寸

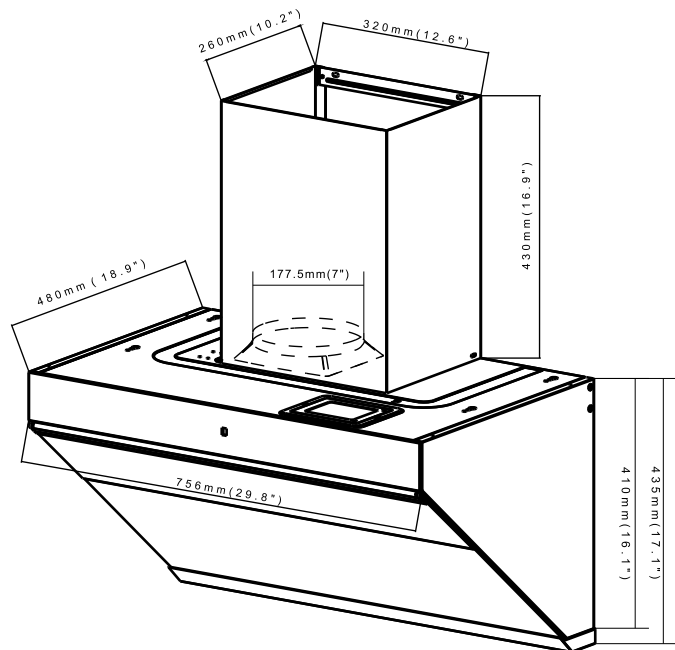

- 抽油煙機圓出風口的直徑為七吋，請量測你的風管直徑，如果不是七吋，你就需要買一個轉接座（轉接座可於Home Depot 或 DIY 五金零售賣場購買，或洽櫻花授權據點作選購諮詢）。
- 請注意：如果風管的直徑小於七吋的話，會影響抽風效果。
- 量測出風管直徑方法如下，用一條繩子環繞風管，測出風管的圓周長：
 - 如果圓周長為48公分，則風管的直徑為六吋。
 - 如果圓周長為56公分，則風管的直徑為七吋。
 - 如果圓周長為64公分，則風管的直徑為八吋。
- 風管護罩為選購品，請洽櫻花經銷服務中心

安裝前的準備工作

3. 必備工具:

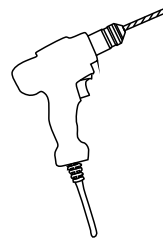

電鑽(1-1/4"木鑽頭)

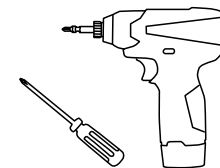

電動螺絲起子
一字及十字起子

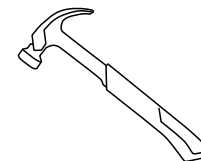

鐵鎚

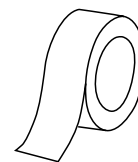

耐熱絕緣膠布

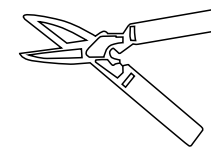

鐵皮剪

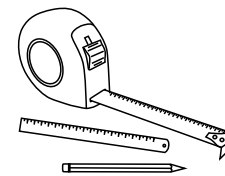

尺、鉛筆及捲尺

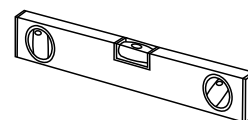

水平儀

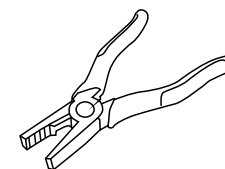

鉗子

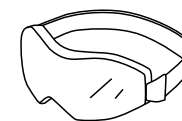

護目鏡

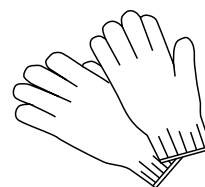

手套

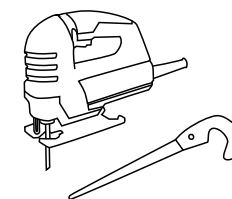

電鋸(手動鋸亦可)

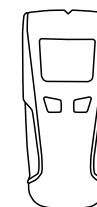



木柱探測器

安裝前的準備工作

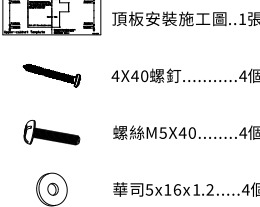

4. 配佈零件

請打開機體紙箱檢視機體、配佈零件及附屬配件是否齊全

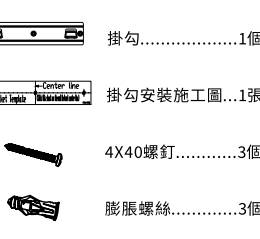
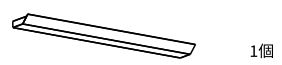
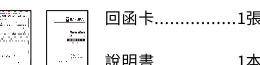
● 標準配件

名稱	簡圖	名稱	簡圖
風管座 附件包組	 <p>風管座 1個 密封海綿條.. 1條 螺絲M4X12... 4個</p>	頂板安裝 附件包組	 <p>頂板安裝施工圖... 1張 4X40螺釘..... 4個 螺絲M5X40..... 4個 華司5x16x1.2..... 4個</p>
吊鐵附 件包組	 <p>吊鐵 2個 吊鐵安裝施工圖... 1張 螺絲M5X12..... 4個 4X40螺釘 2個 膨脹螺絲..... 2個</p>	掛勾 附件包組	 <p>掛勾..... 1個 掛勾安裝施工圖... 1張 4X40螺釘..... 3個 膨脹螺絲..... 3個</p>
油杯	 <p>1個</p>	說明書 保修卡	 <p>回函卡..... 1張 說明書..... 1本</p>

● 風管護罩選配

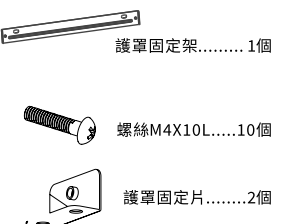
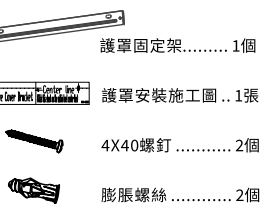
名稱	簡圖	名稱	簡圖
下風管護罩	 <p>1個</p>	上風管護罩	 <p>1個</p>
護罩支架 附件包組	 <p>護罩固定架..... 1個 螺絲M4X10L..... 10個 護罩固定片..... 2個</p>	護罩 附件包組	 <p>護罩固定架..... 1個 護罩安裝施工圖... 1張 4X40螺釘 2個 膨脹螺絲 2個</p>

安裝原則

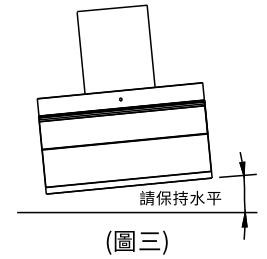
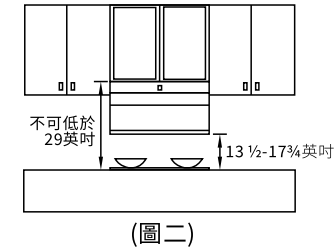
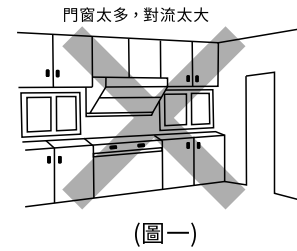

1. 抽油煙機安裝位置附近，應避免門窗過多而產生太大的空氣對流，否則無法發揮其排煙之效果。(圖一)
2. 抽油煙機需安裝於爐台之正上方。(圖二)
3. 油煙機底部和爐具表面之間的垂直淨空範圍必須保持 13 1/2-17 3/4英寸；油煙機頂部距離爐面不可低於29英寸。(圖二)
4. 安裝後之機體不能歪斜應保持水平，否則集油盤(或集油杯)內積油將傾向單邊而溢出機體外。(圖三)
5. 風管安裝位置(圖四)

警告: 為降低火災的風險，建議使用金屬的管道系統。

- 直且短的風管流道系統，對於抽油煙機會有較好的效能。
- 過長或是有折彎的風管流道系統，會降低抽油煙機的效能，當流道較長時，建議搭配較大的風管以取得更好的排煙效能。
- 安裝風管時，接口處請用耐熱膠布封住，以免漏氣。

6. 電氣安裝:

- 電源一定要使用額定電壓 (120V-60Hz)。
- 本油機電源線為含有接地線功能之3P插頭，請安裝時使用相同規格之接地插座。並確認機體確實達到接地功能。

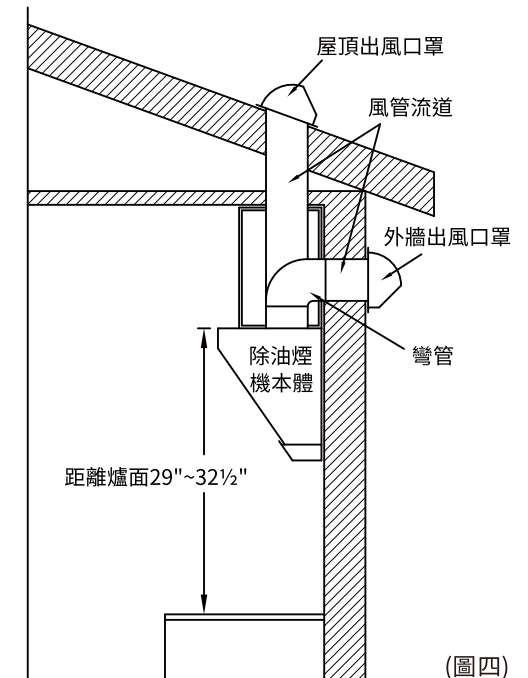

安裝步驟

因應不同櫥櫃設計，此油煙機搭配有三種安裝方式，滿足不同需求。

警告:安裝過程請戴防護手套操作。

● 頂板安裝方式(櫥櫃下安裝)

1. 打開附件包裝箱，取出頂板安裝施工圖，依據上方指示浮貼在櫥櫃下方，並依照尺寸圖要求開孔、打孔和鎖固4顆木牙螺釘(木牙螺釘勿鎖緊；須與櫥櫃頂部保留間隙 $\frac{1}{4}$ - $\frac{1}{2}$ 英寸之間)。

注意:如遇底板靠牆一側有木條，安裝施工圖標示靠牆(Wall)一側，需按此木條厚度作裁切。

提醒:開孔時請戴上護目鏡。

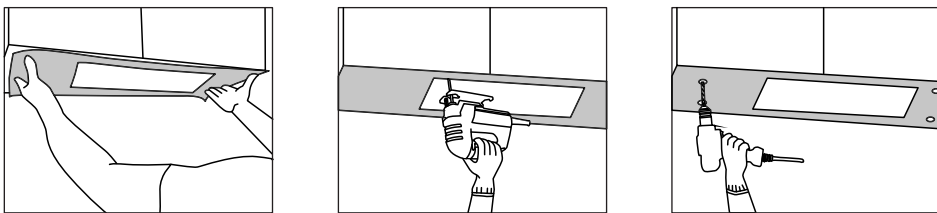

2. 將整機護膜撕除

3. 抬起主機水平將頂部葫蘆孔 \odot 對準螺釘頭上，再將油煙機往後推，靠緊牆壁作產品定位。

注意:為了安全你需要兩個人來安裝這油煙機。

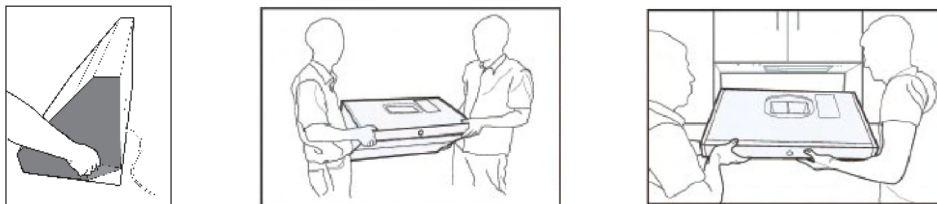

4. 油煙機定位後，使用M5扁頭螺絲及 $\phi 16$ 墊圈，鎖固上方孔位，固定於櫥櫃(左、右邊各2個)。

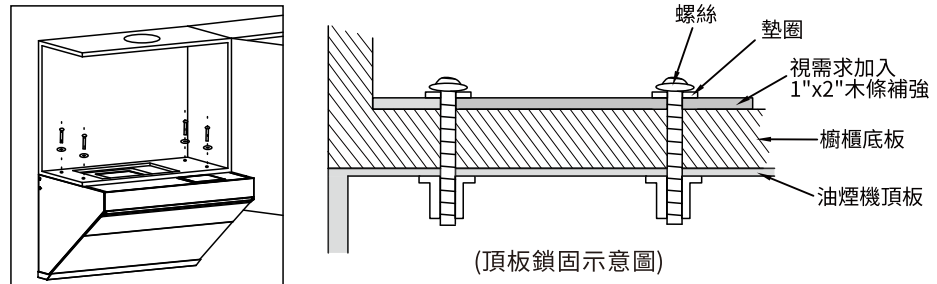

安裝步驟

5. 在出風罩底部沿著邊緣先貼上海綿密封條，用4顆M4x12mm出風罩螺絲將出風罩鎖固在機體頂板上。

6. 把煙管固定在出風罩上，並用耐熱絕緣膠帶纏繞密封。

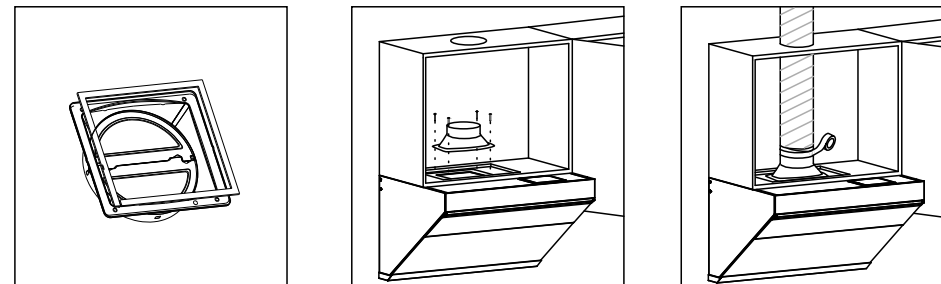

7. 整機必須保持水平，再將油杯安裝定位後插上電源試機。

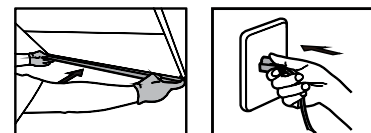

注意:耐熱絕緣膠帶密封後，請開機測試煙管是否有漏風，煙管盡量能夠拉直。

● L型吊鐵鎖牆安裝方式(無上櫥櫃安裝加風管護罩)

1. 打開附件包裝箱，取出左右吊鐵，用M5*13螺絲將左右吊鐵安裝固定在整機兩側。

2. 確定牆壁的強度必須足以承托抽油煙機的重量，標示出油煙機的中心線。

3. 測量從爐架到油煙機底部尺寸 $13\frac{1}{2}$ - $17\frac{3}{4}$ 英寸，標示出基準線A。

4. 線A往上平移18英寸處，標示出吊鐵安裝高度線B。

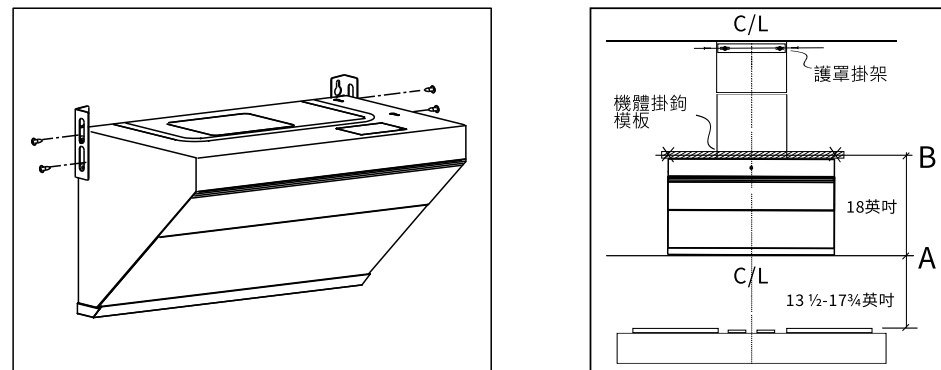

5. 取出吊鐵安裝施工圖，垂直中心線對齊機體中心線、水平中心線對齊B線，平貼於牆面，對準鑽孔位置鑽好孔將塑料膨脹管預埋在孔內，在將4x40mm螺釘固定(注意螺釘頭須與牆面保留間隙 $\frac{1}{8}$ - $\frac{1}{4}$ 英寸之間)。

安裝步驟

6. 抬起主機水平將兩側吊鐵掛上，待整機安裝固定後在將螺釘鎖緊至完全緊固。

注意:為了安全你需要兩個人來安裝這油煙機。

注意:吊掛的時候請注意水平和垂直，請勿傾斜。

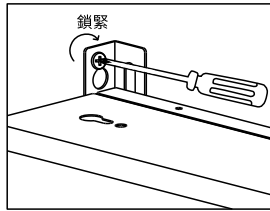
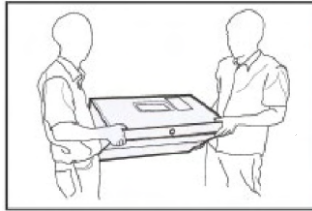
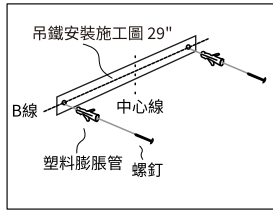

7. 在出風罩底部沿著邊緣先貼上海綿密封條，用4顆M4x12mm出風罩螺絲將出風罩鎖固在機體頂板上。

8. 把煙管固定在出風罩上，並用耐熱絕緣膠帶纏繞密封。

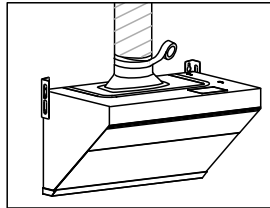
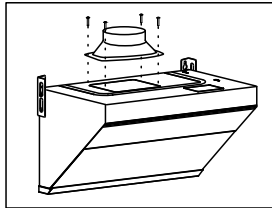
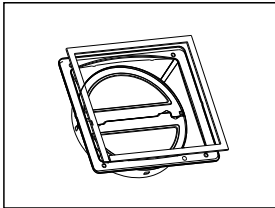

9. 整機必須保持水平，再將油杯安裝定位後插上電源試機。

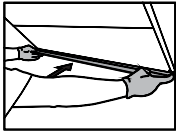

注意:耐熱絕緣膠帶密封後，請開機測試煙管是否有漏風，煙管盡量能夠拉直。

10. 取出風管護罩固定片鎖附至機體頂板相對應孔位。

11. 將護罩安裝施工圖貼於牆壁上(垂直中心線對齊機體中心線、水平中心線距離天花板 1/2 英寸)，對準鑽孔位置鑽好孔將塑料膨脹管預埋在孔內。

12. 使用4x40mm螺釘將風管護罩固定架鎖固於孔內。

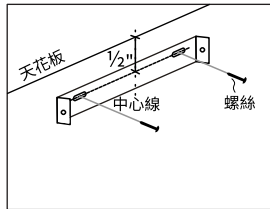
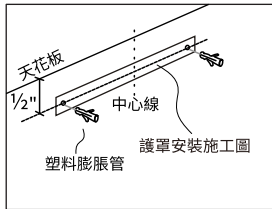
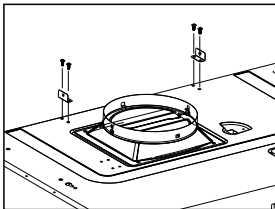

13. 將機體及上下風管護罩表面保護膜撕掉。

安裝步驟

14. 取出風管護罩螺絲將下風管護罩固定到護罩固定片；上風管護罩固定至護罩固定架上。

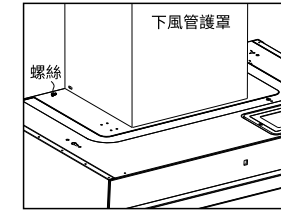
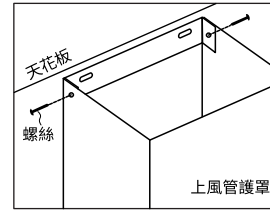

● 背掛與吊鐵鎖牆安裝方式(無上櫃安裝加風管護罩)

1. 確定牆壁的強度必須足以承托抽油煙機的重量，標示出油煙機的中心線。
2. 測量從爐架到油煙機底部尺寸13 1/2-17 3/4英寸，標示出基準線A。
3. 線A往上平移16英寸處，標示出背板掛勾安裝高度線C。
4. 取出掛勾安裝施工圖，垂直中心線對齊機體中心線、水平中心線對齊C線，平貼於牆面，對準鑽孔位置鑽好孔將膨脹螺絲預埋在孔內，再將4x40mm螺釘固定鎖緊。
注意:背掛勾必須至少有一螺釘要固定在木柱上，以避免無法荷重。
5. 打開附件包裝箱，取出掛勾安裝，依序將4x40mm螺釘固定在塑料膨脹管內並鎖緊。
6. 打開附件包裝箱，取出左右吊鐵，用M5*13螺絲將左右吊鐵安裝固定在整機兩側。

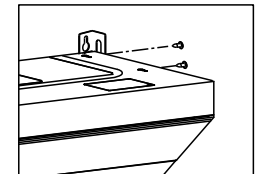
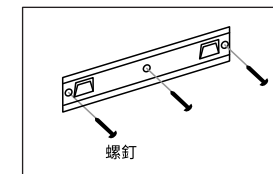
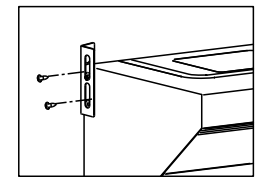
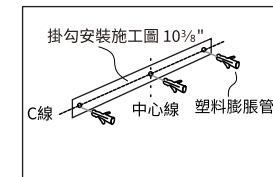
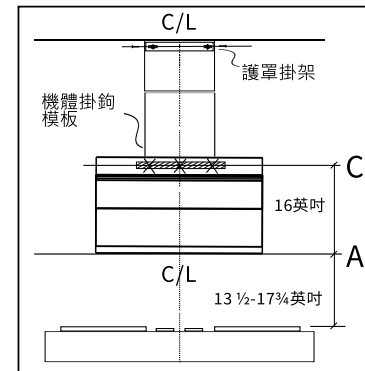

7. 抬起主機水平將兩側吊鐵掛上，待整機定位後左右兩側吊鐵請使用4X40mm木螺釘鎖緊至完全緊固。

注意:為了安全你需要兩個人來安裝這油煙機。

注意:吊掛的時候請注意水平和垂直，請勿傾斜。

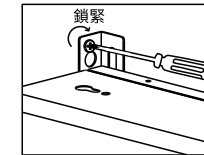
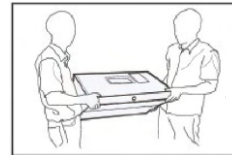

安裝步驟

8. 在出風罩底部沿著邊緣先貼上海綿密封條，用4顆M4x12mm出風罩螺絲將出風罩鎖固在機體頂板上。
9. 把煙管固定在出風罩上，並用耐熱絕緣膠帶纏繞密封。

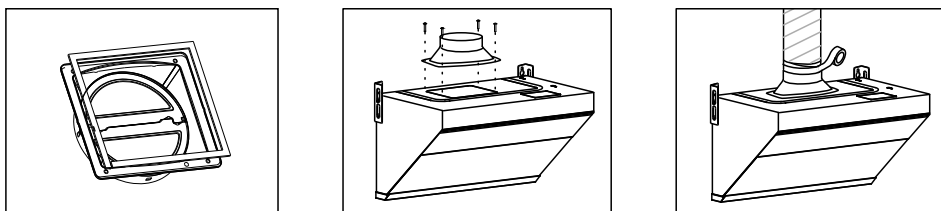

10. 整機必須保持水平，再將油杯安裝定位後插上電源試機。

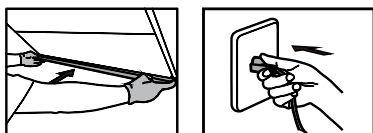

注意:耐熱絕緣膠帶密封後，請開機測試煙管是否有漏風，煙管盡量能夠拉直。

11. 取出風管護罩固定片鎖附至機體頂板相對應孔位。
12. 將護罩安裝施工圖貼於牆壁上(垂直中心線對齊機體中心線、水平中心線距離天花板 1/2 英寸)，對準鑽孔位置鑽好孔將膨脹螺絲預埋在孔內。
13. 使用4x40mm螺釘將風管護罩固定架鎖固於埋有牆柱的孔內。

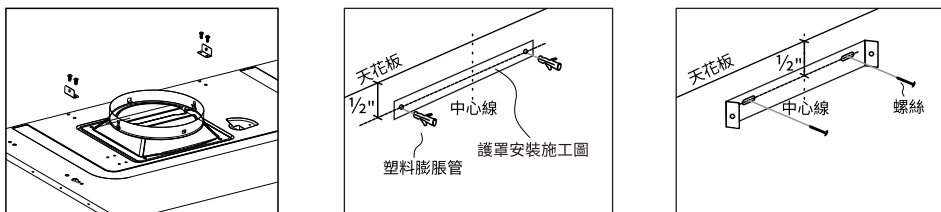

14. 將機體及上下圍板表面保護膜撕掉。
15. 取出風管護罩螺絲將下風管護罩固定到護罩固定片；上風管護罩固定至護罩固定架上。

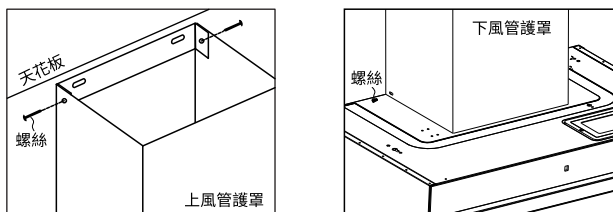

使用方法



警告

- 請勿過猛過重操作按鍵。
- 請勿空燒鍋具。
- 嚴禁爐火直接烘烤油煙機。
- 請定期清理油盤，防止油滿外溢。
- 請勿通電拆卸和違囑拆卸。
- 非專業人員請勿拆檢維修。



1. 揮手感應功能說明:

提示:手部與感應區最合適距離為5cm內

提示:如有成功通電會有鈴響提示聲

- 在通電關機狀態下，預設可進行揮手模式。
- 揮手感應開機:
揮手經過左感應區至右感應區，上玻璃自動開啟，油煙機預設低速運轉，照明自動開啟。

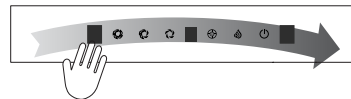

- 揮手感應關機/延遲:
揮手經過右感應區至左感應區，進入延遲3分鐘關機狀態，顯示屏幕顯示倒數計時器3分鐘；二次揮手經過右感應區至左感應區，上玻璃自動閉合，照明關閉，進入關機狀態。

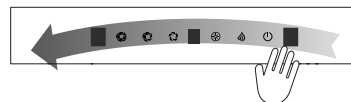

- 揮手感應變換檔速:
連續揮手經過左感應區至右感應區，運轉檔速會依序變換:低速→中速→高速→低速。

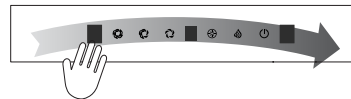

2. 觸控功能說明:

- 開關/延遲鍵:
在通電的狀態下，"開關延遲鍵"為總控制按鍵。按一下進入開機無運轉模式，上玻璃自動開啟，指示燈全亮，照明無預設開啟；再次按下則關機，上玻璃自動閉合，照明關閉，進入關機狀態。
若處於運轉模式中，按下則進入延遲3分鐘關機狀態，顯示屏幕顯示倒數計時器3分鐘，倒數完成後自動進入關機狀態。

使用方法

- **高速鍵:**
在開機未運轉或其他運轉檔速模式下，按下"**⏩**高速鍵"進入高速運轉模式，顯示屏幕顯示3，再次按下則關閉運轉。
- **中速鍵:**
在開機未運轉或其他運轉檔速模式下，按下"**⏪**中速鍵"進入中速運轉模式，顯示屏幕顯示2，再次按下則關閉運轉。
- **低速鍵:**
在開機未運轉或其他運轉檔速模式下，按下"**⏴**低速鍵"進入低速運轉模式，顯示屏幕顯示1，再次按下則關閉運轉。
- **照明鍵:**
在開機狀態照明為獨立功能，不受限制開啟/關閉。
- **電熱除油鍵:**
在開機狀態下，無論運轉與否，長按5秒"**🔥**電熱除油鍵"，除油燈閃爍，上玻璃自動閉合，顯示屏幕顯示倒數計時器9分鐘，倒數完成後上玻璃開啟，進入低速運轉，低速鍵恆亮，持續運轉1分鐘後完成油煙機電熱除油，蜂鳴提示聲響並自動關機。
提示:電熱除油功能不會自動開啟或關閉照明，屬正常現象。
提示:中途欲解除電熱除油功能，請再次長按5秒"**🔥**電熱除油鍵"關閉此功能，進入開機無運轉模式；或按"**⏻**開關/延遲鍵"，關閉除油煙機。
警告:電熱除油功能啟動時，揮手感應功能無效。
- **停止揮手感應功能:**在開機狀態下，長按5秒"**⏪**中速鍵"蜂鳴提示聲響並關閉揮手感應功能；再次長按5秒，蜂鳴提示聲響並恢復感應功能。
提示:停止揮手感應功能時，觸控功能仍可正常操作不受影響。
- **清潔鎖定:**在開機狀態下，長按3秒"**⏻**開關/延遲鍵"上玻璃自動開啟，開關/延遲鍵閃爍並進入鎖屏狀態，此時揮手感應及觸控功能皆無效；再次長按3秒"**⏻**開關/延遲鍵"上玻璃自動關閉，解除清潔鎖定，恢復揮手感應及觸控功能。
提示:清潔鎖定下照明可不受限制開啟/關閉。

日常保養

- **日常保養重於維修:**
注意:為發揮本機最佳性能，延長其使用壽命，應經常注意保養。
警告:保養時應將插頭拔掉。
- **常保持機體外部潔淨**
 1. 使用後請用乾布或沾有中性清潔劑之抹布，擦拭機體外殼、玻璃面板、油網、排氣管及護罩表面，經常清潔以保持其美觀、衛生和靈敏度。
提示:油網均有奈米易清潔塗層，免拆洗困擾，但請勿使用鐵刷清潔，避免刮傷表面塗層，日常使用後擦拭即可保持乾淨。
 2. 建議每次煮食後進行一次玻璃表面及油網表面清理，並搭配至少每周作一次電熱除油清潔，每三個月進行一次深度清理，若重度使用請依使用情況縮短清理周期。
警告:深度保養請聯繫專業人員進行服務，非專業人員禁止拆卸。
 3. 建議至少每三個月進行一次機體外部保養，以海綿沾取適量不鏽鋼保養油擦拭機體不鏽鋼表面，可減緩機體表面生鏽狀況，若環境較為潮濕請示情況縮短保養週期。
警告:不銹鋼材質非永不生鏽，僅在合理使用狀態下，較不易生鏽；若不當使用或刮傷表面，仍有生鏽疑律。
- **清除積存之汙油**
 1. 應每月定期將集油盤應定期取出將油污倒掉清洗，以免有溢出或卡油漬的可能。
 2. 油杯拆裝步驟
 - A. 請先關閉電源拔下插頭。
 - B. 請依圖片指示方向拿起油杯。
 - C. 完成清潔後請裝上並推到底定位。
警告:如未將油杯裝回，將造成油汙滴落至爐台面。
 3. 油網拆裝步驟
 - A. 請在清潔鎖定狀態下拔下插頭。
 - B. 使用十字起子將螺絲卸下，依圖片指示方向拿起油網架。
 - C. 完成清潔後請放回並用螺絲將其鎖固。
警告:請勿在未將油網鎖固的狀態下操作油煙機，此舉可能會有安全隱患。

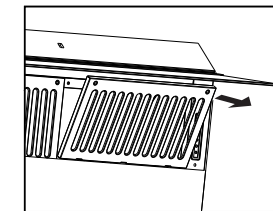
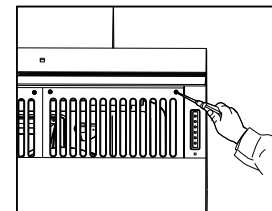
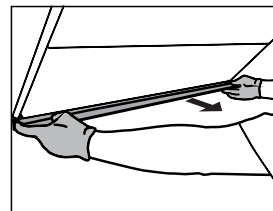

維修指南

如您在使用油煙機過程中發生異常現象，應立即停止使用並拔下電源插頭進行故障診斷。

警告:非專業人員嚴禁對本機進行拆卸檢修。

警告:維修時應將插頭拔掉。

●常見問題如下

問題	原因	處理方法
無法開機	1. 電源沒有打開	1. 確認漏電
	2. 訊號線或電源線斷線或短路	2. 檢查觸控機板連接電源板的訊號線及電源線是否脫落
	3. 觸控機板或電源板損壞	3. 更換觸控機板或電源板
燈不亮	1. LED燈故障	1. 更換LED燈
	2. LED燈連接線脫落	2. LED燈連接線連接是否確實
馬達無法作動	1. 馬達故障	1. 更換馬達
	2. 溫度過高，過熱保護啟動，馬達停止作動	2. 待馬達降溫30分後即可恢復運轉
	3. 電容器故障	3. 更換電容器
	4. 觸控機板或電源板損壞	4. 更換觸控機板或電源板
吸力不強	1. 抽油煙機與爐面距離太高	1. 安裝高度油煙機頂部應與爐面距離29~32½英吋以內
	2. 抽油煙機周圍環境門窗通風多，對流太大	2. 關閉周圍的門窗
	3. 出風口或風管阻塞	3. 清除阻塞物
	4. 出風口有外風倒灌	4. 改變出風口風管方向
	5. 使用錯誤的風管尺寸	5. 更換7英吋或更大的風管
機體震動	1. 馬達未確實鎖固	1. 將馬達確實鎖緊
	2. 風葉損壞	2. 更換風葉
	3. 抽油煙機安裝時沒有鎖緊	3. 檢查除油煙是否確是鎖緊
濾網震動	1. 油網未確實鎖固	1. 將油網確實鎖緊

●LED燈更換：

1. 依油網拆裝步驟卸下油網。
2. 拔除LED燈接線後，將LED燈取出。
3. 將LED燈取下，更換新零件後在接上LED燈接線，並鎖回油網。

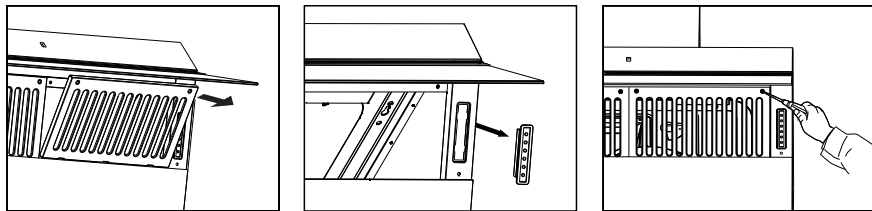

性能表

型號	R7261
額定電壓 / 額定頻率	120V / 60Hz
馬達形式	單馬達
出風口徑	Ø7"
照明	LED燈 (1.5WX2只)
電熱帶耗電量(W)	50
馬達耗電量(W)	300
總耗電量(W)	353

配線圖

