

 amplicomms

TV3500



# SOMMAIRE

<b>Pour bien commencer</b> .....	3
<b>Description du casque</b> .....	3
<b>Description de la base</b> .....	4
<b>Description de la télécommande</b> .....	5
<b>Comment installer Amplicomms TV3500</b> .....	5
Connecter la base .....	5
Mettre le casque à recharger .....	7
Changer les embouts d'écouteurs (auriculaires) .....	7
Insérer les piles dans la télécommande .....	7
Associer le casque .....	7
<b>Fonctionnement</b> .....	8
Utiliser les touches de volume .....	8
Régler la balance .....	8
Sélectionner un profil audio (Egaliseur) .....	9
Bip de confirmation .....	9
Utiliser la touche Microphone .....	9
<b>Dépannage</b> .....	10
<b>Informations sur la sécurité</b> .....	10
<b>Données techniques</b> .....	12
<b>Garantie</b> .....	12
<b>Environnement</b> .....	14
<b>Conformite</b> .....	14

**Merci d'avoir acheté un Amplicomms TV3500!**

**Amplicomms TV3500** permet d'écouter la TV ou un appareil Hifi avec un casque utilisant une transmission sans-fil.

Si vous utilisez des aides auditives, veuillez les enlever avant d'utiliser le casque.

**IMPORTANT: VEUILLEZ LIRE ATTENTIVEMENT TOUTES LES RECOMMANDATIONS DE SECURITE PAGE 10 AVANT D'INSTALLER VOTRE MATERIEL.**

**NE LAISSEZ JAMAIS UN ENFANT UTILISER CE MATERIEL.**

# Pour bien commencer

## Contenu de la boîte

- 1 casque avec embouts en caoutchouc taille « L » (grande)
- 1 paire d'embouts en caoutchouc supplémentaire, taille « S » (petite)
- 1 base
- 1 télécommande infrarouge
- 1 alimentation secteur pour la base
- 1 câble audio numérique TOSLINK optique (avec embouts en plastique)
- 1 câble audio analogique (avec prises jack 3.5mm aux 2 extrémités)
- Guide de l'utilisateur en plusieurs langues
- 2 piles non rechargeables format AAA pour la télécommande

## Description du casque

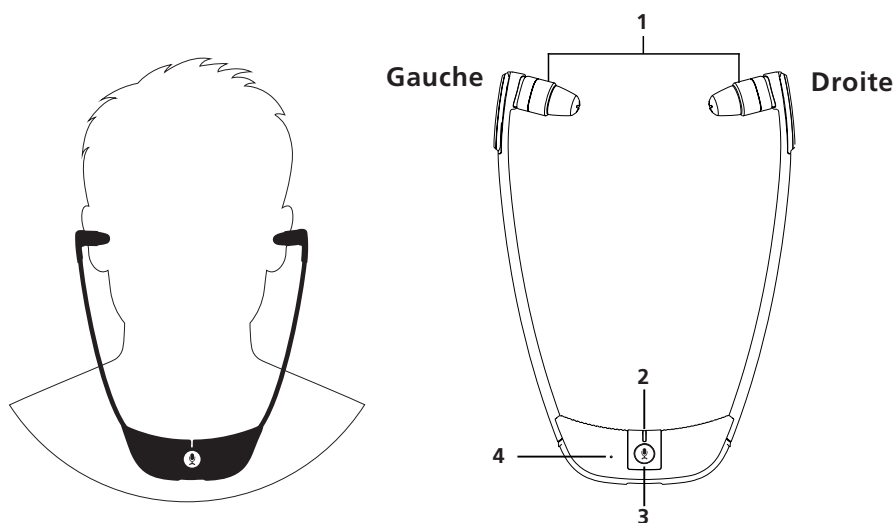

1. Ecouteurs gauche/droite
2. Témoin à LED
3. Touche Microphone pour écoute bruits ambiants / MARCHE - ARRÊT / mode écoute télévision
4. Microphone

# Description de la base

## Vue dessus de la base

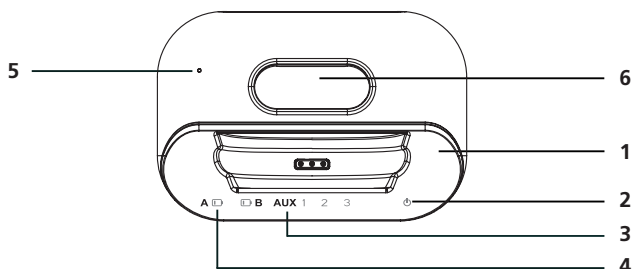

1. Socle de chargement
2. Voyant d'alimentation
3. Voyant entrée ( 3 = Microphone, 2 = Entrée analogique, 1 = Commutateur entrée optique/TOSLINK )
4. Voyant batterie faible
5. Microphone de la base
6. Support de la télécommande

## Vue arrière de la base

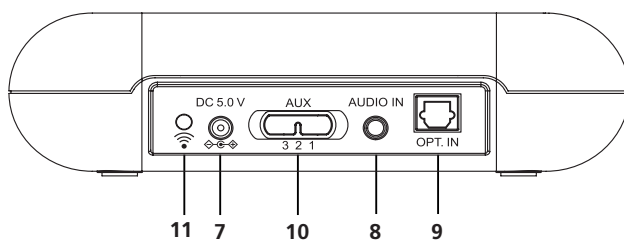

7. Prise entrée alimentation secteur
8. Prise d'entrée audio analogique (3,5 mm)
9. Prise d'entrée audio optique TOSLINK
10. 3 = Microphone, 2 = Entrée analogique (3,5 mm), 1 = Optical input/TOSLINK  
Curseurs auxiliaires
11. Touche d'association

# Description de la télécommande

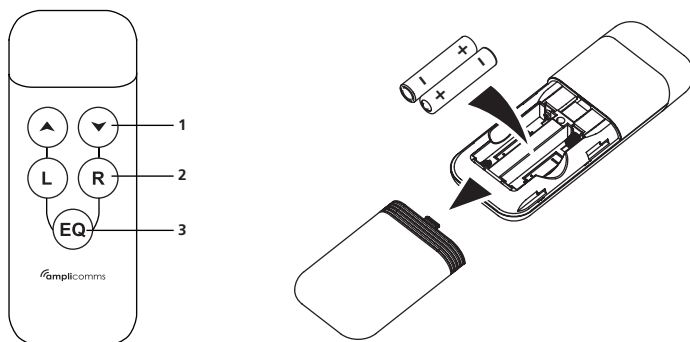

1. Commande de volume sonore
2. Équilibre oreillette gauche/droite
3. Égaliseur ( Sélection profil audio )

## Comment installer Amplicomms TV3500

### Connecter la base

1. Connectez l'adaptateur secteur sur la prise d'entrée CC située sur à l'arrière de la base.
2. Branchez l'adaptateur secteur fourni dans une prise électrique.
3. Branchez la base à la source audio.

Il existe 2 modes pour connecter la base à la source audio (Télévision/Chaîne Hifi): soit en utilisant un des 2 câbles fournis (analogique ou optique) soit en utilisant le son de la source audio (pas de câble) si votre télévision n'a pas de sortie audio. Vérifiez sur votre téléviseur quel mode est possible (câble ou micro). Le mode avec câble est conseillé.

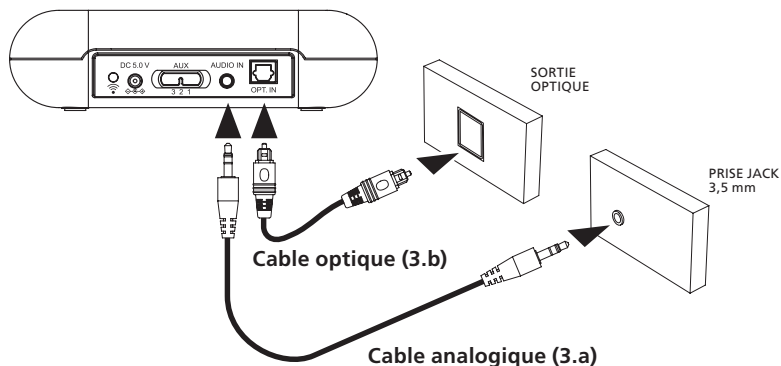

### 3.a. Utilisation du câble analogique

Connectez un côté du câble analogique à la base et l'autre à la sortie audio de votre téléviseur/Chaîne Hifi(voir dessins ci-dessus). Vous devrez vous procurer un adaptateur si votre TV/Hifi n'a pas de sortie de 3.5mm (voir dessins ci-dessus). Puis à l'arrière de la base, positionnez le curseur (AUX) sur la position 2= entrée analogique.

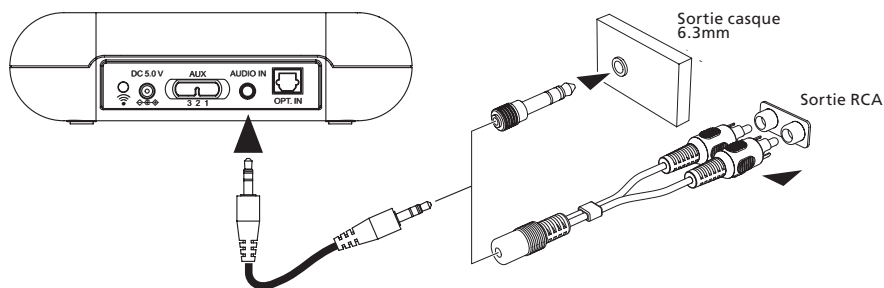

**Remarque :** les adaptateurs pour sortie 6.3mm ou RCA ne sont pas fournis

### 3.b Utilisation du câble optique

Connectez un côté du câble optique à la base et l'autre côté à la sortie audio optique de votre téléviseur/Chaîne Hifi. Puis sur la base, positionnez le curseur (AUX) sur la position 1= Entrée Optique.

Cette connexion offre un son de meilleure qualité et est moins sensible aux interférences électriques et électromagnétiques. Assurez vous que le câble optique TOSLINK ne soit plié! Evitez aussi les rayons de courbure étroits.

### 3.c Utilisation du microphone de la base (en cas d'absence de sortie audio sur le téléviseur)

1. Si votre télévision ne dispose pas de sortie audio, vous devrez utiliser le microphone de la base pour récupérer l'audio de la télévision. Posez la base près du haut-parleur de la télévision. Puis sur la base, positionnez le curseur (AUX) sur la position 3= Microphone.
2. Veillez à commencer avec un faible volume sur la télévision. Ajustez lentement le niveau de volume de la télévision afin de déterminer le niveau de volume approprié. La position de la base de l'émetteur a également une influence décisive sur le volume.

## Mettre le casque en charge

Chargez le récepteur du casque pendant environ 2 heures et 30 minutes avant la première utilisation. Pour cela, posez-le sur la base. Le voyant du casque sera rouge et passera au violet lorsque la batterie sera complètement chargée.

- Une batterie complètement chargée offre jusqu'à 6 heures d'écoute.

Conseil: Assurez-vous que le casque est complètement chargé et opérationnel avant de l'utiliser. Reposez-le sur la base après utilisation.

## Changer les embouts d'écouteurs (auriculaires)

1. Pour un confort d'utilisation optimal, 2 différentes tailles d'embouts sont fournies, petite et large . Si les embouts de petite taille initialement installés sur le casque ne vous conviennent pas, essayez l'autre paire se trouvant dans la boîte.
2. Pour changer les embouts installés, saisissez chaque embout et retirez le délicatement. Puis remplacez-le par l'embout de taille plus grande.

## Installer les piles dans la télécommande

1. Insérez des piles de format AAA dans la télécommande en respectant la polarité (voir schéma page 5).
2. Pour tester les fonctions, mettre le casque sur vos oreilles et allumez la télévision. Pointez la télécommande vers la base et appuyez sur les touches ▲ ou ▼ du volume, les touches de balance (L) ou (R) ou sur la touche (EQ) pour régler le niveau et la qualité du son.

## Associer le casque

La base et le combiné sont déjà pré-associés. Normalement, il n'est pas nécessaire de les associer à nouveau.

1. Appuyez sur la touche « Association » à l'arrière de la base et maintenez-la enfoncée pendant 10 secondes. Le voyant d'alimentation clignote en continu.
2. Appuyez sur la touche (🎤) sur le casque pendant 10 secondes. Le voyant clignote en continu.
3. Lorsque l'association est réussie, le voyant de la base et du casque restent allumés en fixe.

# Fonctionnement

## Attention: L'écoute à volume sonore élevé nuit à l'audition!

Ce casque vous permet d'écouter à des niveaux sonores plus élevés qu'avec un casque traditionnel (jusqu'à 125 dB!). Cela peut provoquer des lésions auditives chez les personnes ayant une audition saine et en particulier chez les enfants.



- Ne vous exposez pas continuellement à des volumes sonores élevés.
1. Avant d'utiliser le casque, régler le volume de la télécommande sur un niveau bas.
  2. Allumez la source audio (TV/Hifi).
  3. Si le casque est éteint, le voyant est éteint. Appuyez brièvement sur la touche  sur le casque afin de réactiver.
  4. Ouvrez les bras du casque vers l'extérieur jusqu'à ce que les embouts puissent être insérés dans les oreilles. Veuillez noter que les écouteurs peuvent être inclinés par un mouvement vers le haut, vers le bas ou latéralement de manière à entrer dans l'oreille un peu plus profondément. Cela permettra d'améliorer la qualité et le volume du son. Enfoncez doucement les écouteurs dans l'oreille pour trouver une position confortable pour les écouteurs et une position idéale pour le son.
  5. Ajustez le volume sonore en appuyant sur les touches ▲ ou ▼ de la télécommande.

**Remarque:** Quand la batterie du casque est faible, 2 bips retentissent toutes les minutes dans le récepteur du casque.

## Régler le volume sonore

En pointant la télécommande vers la base, appuyez sur les touches ▲ ou ▼ pour obtenir un volume sonore confortable.

## Régler la balance (gauche/droite)

En pointant la télécommande vers la base, appuyez sur les touches  (gauche) ou  (droite) pour régler la balance du niveau sonore des récepteurs gauche ou droit du casque.

## Sélectionner le profil audio (Egaliseur)

Dirigez la télécommande vers la base, appuyez sur la touche  pour sélectionner un des 4 profils audios disponibles.



Réglage	Effet
1	Neutre
2	Renforcement des basses
3	Renforcement des aigus
4	Clarté

**Remarque:** Pour revenir aux réglages d'usine par défaut, appuyez brièvement sur la touche « association » à l'arrière de la base.

## Bip de confirmation

La télécommande du TV3500 émet un bip pour confirmer chaque touche. Une série de bips peuvent être entendus pour les cas particuliers suivants:

1. Quand le volume a atteint son niveau maximum : 2 bips.
2. Quand la différence de volume de la balance gauche/droite a atteint son niveau le plus extrême : 2 bips.
3. Quand la différence de volume de la balance gauche/droite est revenue à zéro : 1 long bip.
4. Quand le profil audio sélectionné revient sur EQ1 (neutre) : 2 bips.

## Utiliser la touche microphone

En mode actif, appuyez sur la touche  pour passer du modèle d'écoute de la télévision au mode conversation ou écoute amplifiée des bruits ambiants. Le voyant du casque passe de la couleur bleue à la couleur rouge. Le microphone à l'avant du casque capte le son de votre environnement au lieu de celui de la télévision. Assurez-vous que le microphone est bien dégagé!

Lorsque le microphone est allumé, l'environnement est perçu plus fort. Il est possible d'entendre, par exemple la sonnette de la porte ou votre interlocuteur même lorsque vous portez le casque.

Pour revenir au mode d'écoute de la télévision/Chaîne Hifi, appuyez à nouveau sur la touche . L'indicateur du casque passe en bleu et le son de la source audio est à nouveau audible.

### Economiseur d'énergie:

Pour économiser l'énergie, le casque se met en mode veille lorsqu'aucun signal n'est détecté pendant environ 5 minutes. Pour activer le casque, appuyez sur la touche .

**Remarque:** pour éteindre le casque, appuyez et maintenez la touche  enfoncée pendant 3 secondes. Le voyant du casque s'éteint.

# Dépannage

## Aucun son

- Assurez-vous que l'adaptateur secteur soit complètement enfoncé dans la prise de courant et que son câble est correctement connecté au connecteur DC IN sur la base.
- Assurez-vous que le récepteur de l'oreillette est allumé. La LED rouge ou bleue est allumée en permanence.
- Le niveau de charge de la batterie du casque est peut-être trop bas. Placez le casque sur le socle de chargement pendant 2 heures.
- Assurez-vous que le téléviseur, la chaîne hi-fi ou l'appareil audio est allumé et que la sélection/connexion de la source d'entrée est correcte (curseur AUX).
- L'équipement audio/vidéo connecté peut ne pas être en mode lecture. Lancez la lecture par l'équipement.
- Le niveau de sortie du récepteur du casque est réglé trop bas. A l'aide de la télécommande, ajustez le volume à un niveau convenable.

## Distorsion

- Le récepteur du casque peut être trop éloigné de l'émetteur. Rapprochez-le.
- Le niveau d'entrée du signal audio est trop faible/élevé. Augmentez/Diminuez le volume de la source audio TV/Hifi.

# Informations sur la sécurité

Veuillez lire attentivement ce mode d'emploi.

## Utilisation prévue

Ce dispositif a été développé pour transmettre des signaux audio d'une source audio comme la télévision ou un appareil hi-fi à un casque, en utilisant une transmission sans fil. Toute autre utilisation est considérée comme une utilisation non prévue. Toute modification ou reconstruction non autorisée est interdite. N'ouvrez en aucun cas les appareils et n'effectuez aucune réparation vous-même.

## Emplacement d'installation et informations sur la sécurité

- Évitez une exposition excessive à la fumée, à la poussière, aux vibrations, aux produits chimiques, à l'humidité, à la chaleur et à la lumière directe du soleil.

- Les produits de polissage des meubles peuvent, avec le temps, désintégrer les pieds en caoutchouc de l'émetteur, ce qui peut tacher vos meubles. Pour éviter une tache potentielle, vous pouvez placer la base sur un tissu.
- Cet écouteur vous permet d'amplifier les sons à un volume élevé, mais l'écoute d'écouteurs à un volume élevé pendant une période prolongée peut endommager votre audition ; en particulier chez les enfants. Nous vous suggérons donc de régler le volume à un niveau qui soit confortable pour votre audition.

## **Pour les utilisateurs portant un stimulateur cardiaque**

Il est recommandé, si vous êtes équipé d'un stimulateur cardiaque, de consulter un expert médical ou votre conseiller de santé avant d'utiliser ce produit. Éteignez immédiatement l'appareil si vous remarquez ou suspectez des effets indésirables.

## **Prise de l'adaptateur électrique**

Attention : Utilisez uniquement la fiche de l'adaptateur électrique contenue dans le matériel fourni, car d'autres fiches d'adaptateur électrique pourraient endommager la base. Assurez-vous que l'accès à la prise de l'adaptateur électrique n'est pas obstrué par des meubles ou autres.

Veillez à ce que la fiche et le câble soient en parfait état. Un câble plié ou usé représente un risque d'accident mortel ! La prise de l'adaptateur électrique fourni répond aux exigences d'écoconception de l'Union européenne (directive 2005/32/CE). Cela signifie que, tant en état de fonctionnement qu'au ralenti, la consommation d'énergie est considérablement plus faible que celle des prises d'adaptateur électrique de conception plus ancienne.

## **Maintenance**

- Nettoyez les surfaces du boîtier avec un chiffon doux et non pelucheux.
- N'utilisez jamais de produits de nettoyage ou de solvants.

# Données techniques

Fréquence porteuse : 1,8 GHz numérique

Portée : Jusqu'à 30 mètres (zone ouverte)

Réponse en fréquence : 30 Hz – 20 KHz

Volume maximum 125 dB

Distorsion : < 1,5%

Rapport signal/bruit : > 70 dB

Tension de fonctionnement (base) : 5VDC, 550mA

Tension de fonctionnement (casque) : Pile polymère au lithium de 3,7 V, 450 mA

Durée de fonctionnement : Avec une batterie complètement chargée jusqu'à 6 heures

Durée de chargement : Pour une batterie vide, environ 2,5 heures

Poids du casque : 61 g

Poids de base : 150 g

## Garantie

Le produit TV3500 est un équipement agréé conformément à la réglementation européenne, attesté par le marquage CE.

Le produit que vous venez d'acheter est un produit technologique, il doit être manipulé avec soin.

A noter : vous disposez d'une garantie légale sur ce produit conformément à la réglementation applicable à la vente des biens de consommation dans le pays dans lequel vous avez effectué cet achat.

Pour toute information relative à cette garantie légale, veuillez vous adresser à votre revendeur.

Sans préjudice de la garantie légale dont les produits bénéficient, ATLINKS garantit que le produit figurant dans le présent coffret est conforme à ses spécifications techniques figurant dans le guide d'utilisation inclus dans le présent coffret, et ce pendant une période de garantie, comptée à partir de la date d'achat du Produit neuf, la date figurant sur votre facture ou votre ticket de caisse où est indiqué le nom de votre revendeur faisant foi, et égale à : Vingt quatre (24) mois pour l'appareil, à l'exclusion des consommables, accessoires et batteries.

Pour toute réclamation au titre de cette garantie pendant la période de garantie, vous devez retourner le Produit au complet, auprès de votre revendeur, accompagné de la preuve d'achat, constituée par la facture ou ce ticket de caisse émis par votre revendeur, indiquant le lieu de l'achat et le numéro de série du Produit, suivant l'apparition ou la découverte de la défektivité.

ATLINKS s'engage à réparer tout élément défectueux du fait d'un vice de conception, de matière ou de fabrication, à ses frais, ou à le remplacer, à ses frais, par un élément identique ou au moins équivalent en termes de fonctionnalités et de performances.

Si la réparation ou le remplacement s'avèrent impossibles à des conditions commerciales normales, le Produit vous sera remboursé ou remplacé par un Produit équivalent.

Dans la limite maximum autorisée par le droit applicable, le produit ou l'élément de remplacement, qui peut être neuf ou reconditionné, est garanti pendant une période de quatre vingt dix (90) jours à compter de la date de réparation ou jusqu'à la date de fin de la période de garantie initiale si cette dernière est supérieure à quatre vingt dix (90) jours, étant précisé que toute période d'immobilisation du Produit d'au moins sept (7) jours s'ajoutera à la durée de garantie restant à courir.

Cette garantie ne s'applique pas dans les cas suivants :

Installation ou utilisation non conforme aux instructions figurant dans le guide de l'utilisateur.

Mauvais branchement ou utilisation anormale du Produit, notamment avec des accessoires non compatibles, comme indiqué sur le guide d'utilisation.

Produit ouvert, modifié ou remplacé au moyen de pièces non agréées, numéro de série effacé, illisible, détérioré.

Usure normale, y compris l'usure normale des accessoires, alimentation secteur et écrans.

Non respect des normes techniques et de sécurité en vigueur dans la zone géographique d'utilisation.

Produit ayant subi un choc ou une chute.

Produit détérioré par la foudre, une surtension électrique, une source de chaleur ou des rayonnements, un dégât des eaux, l'exposition à des conditions de température, d'humidité ou autres conditions ambiantes excessives ou toute autre cause extérieure au produit.

Une négligence ou un entretien défectueux.

Une intervention, une modification ou une réparation effectuées par une personne non agréée par ATLINKS.

Si le Produit retourné n'est pas couvert par la garantie, vous recevrez un devis de réparation qui mentionnera le coût d'analyse et les frais de transport qui vous seront facturés si vous souhaitez que le Produit vous soit retourné.

Cette garantie est valable dans le pays dans lequel vous avez régulièrement acheté le Produit, à condition que ce pays soit un membre de l'Union Européenne.

Sous réserve des dispositions légales en vigueur, toutes garanties autres que celle décrite aux présentes sont expressément exclues.

DANS LA MESURE MAXIMUM AUTORISEE PAR LA LOI APPLICABLE,

A) LA PRESENTE GARANTIE EST, EXCLUSIVE DE TOUTES AUTRES GARANTIES EXPRESSES OU IMPLICITES, Y COMPRIS MAIS DE MANIERE NON LIMITATIVE, DES GARANTIES DE QUALITE MARCHANDE OU D'ADAPTATION A UN OBJET PARTICULIER;

- B) ATLINKS DECLINE TOUTE RESPONSABILITE POUR PERTE OU DETERIORATION DE DONNEES, PERTE D'USAGE MANQUE A GAGNER, PERTE DE CHANCE, DE CHIFFRE D'AFFAIRES OU DE REVENUS, PERTES D'EXPLOITATION, DOMMAGES INDIRECTS, IMMATERIELS, CONSECUTIFS OU INCIDENTS;
- C) LA RESPONSABILITE DE ATLINKS EST LIMITEE A LA VALEUR D'ACHAT DU PRODUIT, SAUF FAUTE LOURDE OU INTENTIONELLE, ET SAUF DOMMAGE CORPOREL.

## Environnement



Ce symbole signifie que vous devez déposer votre appareil électronique à un point de collecte distinct si vous voulez vous en débarrasser, et non le jeter avec les ordures ménagères. L'Union Européenne a mis en place un système de collecte et de recyclage dont les fabricants sont responsables. Cet appareil a été conçu et fabriqué avec des matériaux et des composants de haute qualité qui peuvent être recyclés et réutilisés. Les appareils électriques et fonctionnement, mais néanmoins être dangereuses pour la santé et l'environnement si elles ne sont pas manipulées ou éliminées de manière appropriée. Aussi ne devez-vous pas vous débarrasser de votre appareil en le jetant avec vos ordures ménagères.

Si l'appareil vous appartient, déposez-le au point de collecte local approprié ou remettez-le au vendeur lors de l'achat d'un nouvel appareil.

Si vous êtes un utilisateur professionnel, conformez-vous aux instructions de votre fournisseur.

Si vous avez loué l'appareil ou l'avez reçu en dépôt, contactez votre prestataire de services.

Soucieux de préserver l'environnement, ATLINKS a équipé cet appareil d'une alimentation électrique à commutation offrant une meilleure efficacité énergétique. Outre une très faible consommation électrique, cette solution présente un format plus compact que les alimentations conventionnelles de la gamme précédente.

***Aidez-nous à protéger l'environnement dans lequel nous vivons !***

## Conformite



Le logo imprimé sur l'appareil atteste que ce dernier est conforme aux exigences essentielles et à toutes les directives pertinentes 2014/53/EU. Vous pouvez consulter cette déclaration de conformité sur notre site Web:

***[www.amplicomms.com](http://www.amplicomms.com)*** Puis: Téléchargement/DoC

Puissance d'émission maximale (NTP) : 24dBm

Plage de fréquence: 1880-1900MHz

[www.amplicomms.com](http://www.amplicomms.com)

**ATLINKS Europe**  
147 avenue Paul Doumer  
92500 RUEIL-MALMAISON France  
RCS Nanterre 508 823 747

© ATLINKS 2020 - Reproduction interdite.

Le fabricant se réserve le droit de modifier les spécifications de ses produits afin de les améliorer techniquement ou de se conformer à de nouvelles réglementations.

AMPLICOMMS et ATLINKS sont des marques déposées.

# SUMMARY

<b>Getting Start</b> .....	<b>3</b>
<b>Description of headset</b> .....	<b>3</b>
<b>Description of base</b> .....	<b>4</b>
<b>Description of remote control</b> .....	<b>5</b>
<b>How to install Amplicomms TV3500</b> .....	<b>5</b>
<b>Connecting the base</b> .....	<b>5</b>
<b>Base set up</b> .....	<b>6</b>
<b>Changing the rubber ear buds</b> .....	<b>7</b>
<b>Installing batteries in the remote control</b> .....	<b>7</b>
<b>Registering the handset</b> .....	<b>7</b>
<b>Operation</b> .....	<b>8</b>
<b>Using the volume keys</b> .....	<b>8</b>
<b>Adjusting the sound level balance</b> .....	<b>8</b>
<b>Select audio profile (Equalizer)</b> .....	<b>9</b>
<b>Confirmation Tone</b> .....	<b>9</b>
<b>Using microphone button</b> .....	<b>9</b>
<b>Power save mode</b> .....	<b>9</b>
<b>Troubleshooting</b> .....	<b>10</b>
<b>Safety Information</b> .....	<b>10</b>
<b>Technical data</b> .....	<b>12</b>
<b>Warranty</b> .....	<b>12</b>
<b>Environment</b> .....	<b>14</b>
<b>Conformity</b> .....	<b>14</b>

**Thank you for having purchased the Amplicomms TV3500!**

**Amplicomms TV3500** enables to listen to a TV or HiFi device with a headset, using cordless transmission.

If you use hearing aids, you need to remove them before using the headset.

**IMPORTANT: PLEASE MAKE SURE YOU HAVE READ ALL SAFETY INFORMATION ON PAGE 10 BEFORE YOU SET UP YOUR DEVICE.**

**NEVER LET CHILDREN USE THIS DEVICE.**



# Getting Start

## Box contents

- 1 headset with rubber ear buds size “L” (large)
- 1 additional pair of rubber ear buds size “S” (small)
- 1 base
- 1 infrared remote control
- 1 power adapter for the base
- 1 optical TOSLINK Digital Audio cable (with plastic protection)
- 1 analog audio cable (both ends with 3.5 mm jack stereo plug)
- Multi-language user guides
- 2 AAA size batteries for remote control

## Description of headset

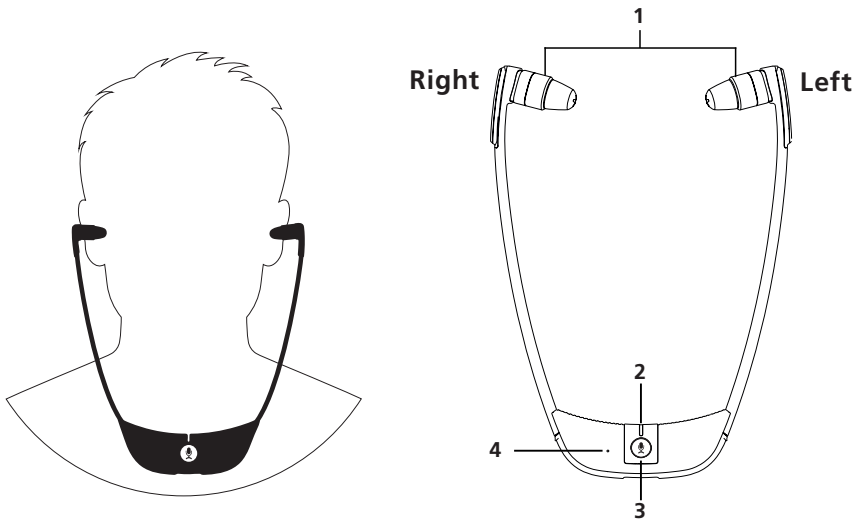

1. Left / Right earpiece
2. LED indicator
3. Microphone button for room monitoring / Power ON/OFF / TV listening mode
4. Microphone hole

# Description of base

## Base top view

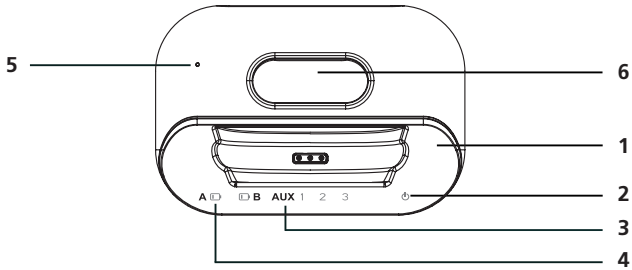

1. Charging cradle
2. Power LED indicator
3. Input LED indicator ( 3 = Microphone, 2 = Analog input, 1 = Optical input/ TOSLINK )
4. Battery low LED indicator
5. Microphone hole
6. Remote control support

## Base rear view

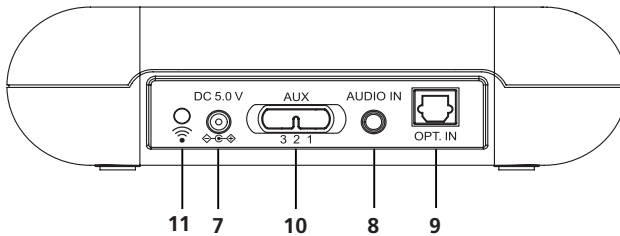

7. Power supply socket
8. Analog Audio In Socket (3.5 mm)
9. Optical Audio In Socket TOSLINK
10. 3 = Microphone, 2 = Analog input (3.5mm), 1 = Optical input/TOSLINK Aux Switch
11. Pairing button

# Description of remote control

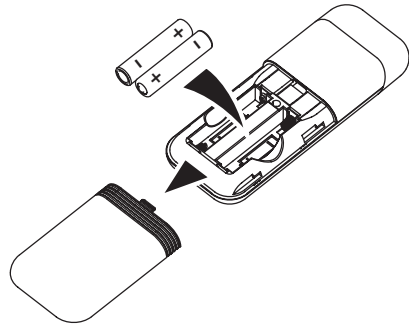
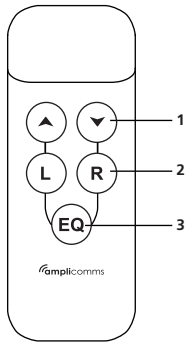

1. Volume control
2. Headset left/right balance
3. Equalizer ( Sound Clarity mode )

## How to install Amplicomms TV3500

### Connecting the base

1. Connect the power adapter to the DC input socket located on the base rear panel.
2. Connect the power adapter provided to an electrical outlet.
3. Connect the base to your audio source.

There are 2 ways to connect the base to the audio source (TV/Hifi): either using one of the two supplied cables (analog or optical), or using TV/Hifi audio sound (if no audio output socket on your TV/Hifi device). Cable mode is preferred. Check on your TV / Hifi set which audio output solution is available (analog or optical).

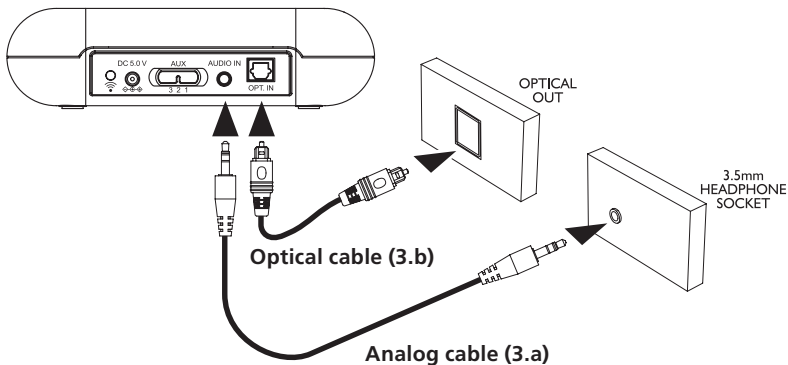

### 3.a. Using the analog audio cable.

Connect one side of the analog cable to the base and the other side to the analog audio output TV/Hifi socket. You may have to purchase adaptor plugs if your TV/Hifi output socket has no 3.5mm audio output (see drawings below).

Then on the base, move the switch (AUX) on position 2 = Analog input.

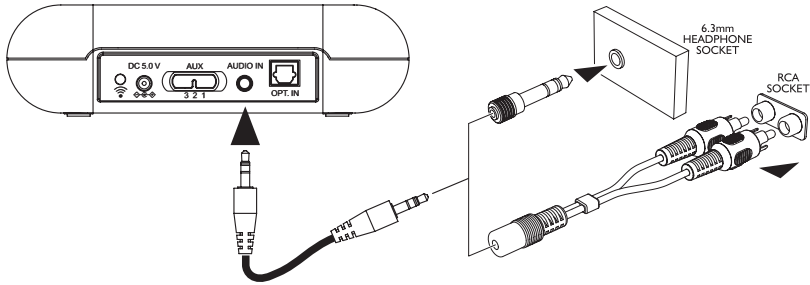

**Note :** Adaptor plugs are not provided

### 3.b Using the optical audio cable

Connect one side of the optical cable to the base and the other side to the TV audio optical output.

Then on the base, move the switch (AUX) on position 1 = Optical input.

This connection offers a higher sound quality and a lower susceptibility to electrical and magnetic interference.

Please make sure the optical TOSLINK digital audio cable does not get bent or folded! Avoid tight bending radii.

### 3.c Using base microphone (only if no audio output on TV).

1. If your TV set does not have any audio jack, you should use the microphone to pick up the signal. Put base close to your TV/Hifi loudspeaker for better signal pickup. Then on the base, move the switch (AUX) on position 3 =Microphone.
2. Please start with low volume on the TV. Adjust the TV volume level up slowly so as to determine the suitable volume level. The position of the base also has a decisive influence on the volume – please determine the best position by experimentation.

## Base set up

Charge the headset for about 2 hours and 30 minutes before first use. Place the headset on the charging cradle of the base. The headset LED indicator will be red and will turn to purple when the battery is fully charged.

- A fully charged battery provides up to 6 hours of listening enjoyment.

Advice: Always have the headset fully charged and operational, put the headset back on its charging base after use.

## Changing the rubber ear buds

1. For optimum user experience, we have provided 2 sizes of ear buds. Large and Small. If the small size fitted to the headset does not suit you, please try the alternative large size ear bud supplied in the box.
2. For changing the ear buds pick the mounted ear buds at the end and gently pull them out. Then position the alternative ear buds onto the “open ends” and let them snap into the place.

## Installing batteries in the remote control

1. Insert AAA size batteries into the remote control with correct polarity.
2. To test the functions, put the headset on your ears and turn on the TV. Point the remote control to the base and press the volume ▲ or ▼ buttons, (L) or (R) balance buttons or (EQ) button to adjust the sound level and quality.

## Registering the headset

The base and the headset are paired in advance. Normally, there is no need to pair them again.

1. Press and hold the Pair button at the back of the base for 10 seconds. The power LED will flash continuously.
2. Press and hold the (M) button on the headset for 10 seconds. The LED will flash continuously.
3. When registration is successful, the base and the headset LED will become steady on.

# Operation

## Important: Hearing damage due to high volumes!

This headset allows you to set higher volumes than conventional headset (up to 125 dB!). This can cause hearing damage for persons with healthy hearing and especially children.

- Do not continuously expose yourself to high volumes.
1. Before using the headset, set the volume on the remote control to a low value.
  2. Switch ON the audio source (TV/Hifi).
  3. If the headset is OFF, the LED will be OFF. Short press the  button on the headset to turn on it.
  4. Spread the headset arms until the ear buds can be inserted in the ears. Please note the ear buds can be angled through a movement up, down or sideways so as to enter the ear a little deeper. This will improve the sound quality and volume. Gently press the ear buds further into the ear to find a comfortable position for the ear buds and an ideal position for the sound.
  5. Adjust the sound volume by pressing the ▲ or ▼ buttons from the remote control.

**Note:** When the headset battery level is low you will hear 2 beeps every minute in the headset.

## Using the volume keys

Point the remote control at the base, press the ▲ or ▼ buttons to achieve a comfortable loudness.

## Adjusting the sound level balance

Point the remote control at the base, press the (L) or (R) buttons to adjust the headset left or right receivers sound level balance.

## Select the audio profile (Equalizer)

Point the remote control at the base, press the (EQ) button to select one of the 4 available audio profiles.

Setting	Effect
1	Flat
2	Bass Boost
3	Treble Boost
4	Clarity

**Note :** To go back to factory default settings, short press the pair button at the back of the base.

## Confirmation Tone

There is a “beep” tone as confirmation for every effective key press on TV3500 remote control. Some special tone will be used for below listed case:

1. 2 beeps will be heard when the volume level is reaching the maximum or minimum.
2. 2 beeps will be heard when the left and right sound level difference is reaching the maximum.
3. A long beep will be heard when the left and right sound level is equal balanced.
4. 2 beeps will be heard when EQ1 ( Flat ) is selected.

## Using microphone button

In active mode, press the  button will switch from TV listening mode to transparency mode. The headset indicator will switch from blue to red. The microphone hole is at the front of the headset to pick up the sounds of your surroundings. Make sure that the microphone opening is not covered!.

When the microphone is switched ON, you will hear your surroundings louder. You can hear for example your door bell or your conversational partner even when you are wearing the headset.

To switch back to the TV listening mode, press the  button again. The headset indicator will turn to blue and you will hear the sound from the audio source again.

### Power save mode:

To save power, the headset will enter sleep mode when there is no signal detected for approximately 5 minutes. To wake up the headset, press  button.

Note : To turn OFF the headset, press and hold the  button for 3 seconds. The headset LED will turn OFF.

# Troubleshooting

## No sound

- Ensure that the mains adapter is fully pushed into the power outlet and that its cable is properly connected to the DC IN connector on the base.
- Ensure that the headset ON. Either red or blue LED is steady on.
- The charge level of the headset battery may be too low. Put the headset on the charging cradle for 2 hours.
- Ensure that the TV set, Hi-Fi system or audio device is switched ON and the input source selection/connection is correct (AUX switch).
- The connected audio/video equipment may not be in playback mode. Start playback on the equipment.
- The headset output level is set too low. Adjust the volume to a suitable level with the remote control.

## Distortion

- The headset may be too far away from the base. Move closer to it.
- The audio signal input level is too low/high. Increase/decrease the volume from the audio source TV/Hifi.

# Safety Information

Please read this operating instruction manual thoroughly.

## Intended use

This device was developed to transmit audio signals from an audio source like TV or HiFi device to a headset, using cordless transmission. Any other use is considered unintended use. Unauthorised modification or reconstruction is not permitted. Under no circumstances open the devices or complete any repair work yourself.

## Installation location and safety information

- Prevent excessive exposure to smoke, dust, vibration, chemicals, moisture, heat and direct sunlight.



- Furniture polish, over time, may disintegrate the rubber feet of the base which may stain your furniture. To avoid a potential stain, you may want to place the base on a pad or mat.
- This listener allows you to amplify sounds to a loud volume, but listening to earphones at a high volume over an extended period of time may damage your hearing; especially children. Thus, we suggest that you set the volume to a level that is comfortable to your hearing.

### **For users wearing a pacemaker**

It is recommended that, if you have a pacemaker fitted, you check with a medical expert or your health adviser before using this product. Switch the device OFF immediately if you notice or suspect any adverse effects.

### **Power adapter plug**

Attention: Only use the power adapter plug supplied since other power adapter plugs could damage the base. Ensure access to the power adapter plug is not obstructed by furniture or such.

Pay attention that the plug and cable are in perfect condition. Kinked or worn cable represents the risk of a fatal accident! The power adapter plug supplied fulfils the ecodesign requirements of the European Union (Directive 2005/32/EC). This means that, both in an operating state and in an idling state, the power consumption is considerably lower compared to power adapter plugs with an older design.

### **Maintenance**

- Clean the housing surfaces with a soft, fluff-free cloth.
- Never use cleaning agents or solvents.

## Technical data

Carrier frequency: 1.8GHz Digital

Range: Up to 30 meters (open area)

Frequency response: 30 Hz – 20 KHz

Max volume: 125 dB

Distortion: < 1.5%

Signal-to-noise ratio: > 70 dB

Operating voltage (Base): 5VDC, 550mA

Operating voltage (Headset): 3.7 V, 450 mA Lithium Polymer Battery

Operation time: With fully charged battery up to 6 hours

Charging time: For empty battery approx. 2.5 hours

Weight Headset: 61 g

Weight Base: 150 g

## Warranty

Please read carefully the user guide included in this box. TV3500 is an approved equipment in accordance with the European regulations, attested by the CE marking. The product you just bought is a technological product, it must be handled with care.

Note: You have a legal warranty on this product in accordance with the regulations applicable to the sale of consumer goods in the country in which you made this purchase.

For any information regarding this legal warranty, please contact your dealer.

Without prejudice to the legal guarantee of the products, ATLINKS guarantees that the product in this box conforms to its technical specifications contained in the user guide included in the this box, and this during a warranty period, counted from the date of purchase of the new product, the date on your invoice or ticket checkout where is indicated the name of your reseller, and equal to: Twenty four (24) months for the headphone, excluding consumables, accessories and batteries. For any claim under this warranty during the warranty period, you must return the entire Product to your dealer, together with the proof of purchase, the invoice or receipt issued by your dealer, indicating the place of purchase and the serial number of the Product, following the appearance or discovery of the defect. ATLINKS undertakes to repair any defective item due to a defect in design, material or workmanship, at its expense, or to replace, at its expense, by an identical or at least equivalent element in terms of functionalities and performance. If the repair or replacement is impossible under normal commercial conditions, the Product will be refunded or replaced by a Product equivalent. Within the maximum limit allowed by the applicable law, the product or element replacement, which may be new or reconditioned, is warranted during a period of ninety (90) days from the date of repair or until the end date of the initial warranty period,

whichever is the earlier greater than ninety (90) days, it being specified that any period of immobilization of the Product of at least seven (7) days will be added to the warranty period remaining to run.

This warranty does not apply in the following cases:

- Installation or use not in accordance with the instructions in the guide of the user,
- Incorrect connection or abnormal use of the Product, especially with noncompatible accessories, as indicated in the user guide,
- Product opened, modified or replaced by means of non-approved parts, serial number deleted, illegible, damaged,
- Normal wear, including normal wear and tear on accessories, batteries and displays,
- Failure to comply with the technical and safety standards in force in the area geographical use,
- Product having suffered a shock or a fall,
- Product damaged by lightning, electrical surge, heat source or radiation, water damage, exposure to conditions of temperature, humidity or other excessive ambient conditions or any other cause external to the product,
- Negligence or faulty maintenance,
- An intervention, a modification or a repair carried out by a not authorized by ATLINKS.

If the returned Product is not covered by the warranty, you will receive a quote from repair that will mention the cost of analysis and transportation costs that you will be charged if you want the Product returned to you. This guarantee is valid in the country in which you regularly purchased the Product, provided that the country is a member of the European Union. Subject to the legal provisions in force, all warranties other than described herein are expressly excluded.

TO THE MAXIMUM EXTENT PERMITTED BY APPLICABLE LAW,

- A) THIS WARRANTY IS EXCLUSIVE TO ALL OTHER WARRANTIES EXPRESS OR IMPLIED, INCLUDING, BUT NOT LIMITED TO, WARRANTIES OF MERCHANTABILITY OR FITNESS FOR A PARTICULAR PURPOSE PARTICULAR;
- B) ATLINKS DISCLAIMS LIABILITY FOR LOSS OR DETERIORATION OF DATA, LOSS OF USE LOST TO WIN, LOSS OF CHANCE, DEREVENUES OR INCOME, LOSS OF OPERATION, DAMAGES INDIRECT, CONSEQUENTIAL, CONSEQUENTIAL OR INCIDENTAL;
- C) ATLINKS LIABILITY IS LIMITED TO THE VALUE OF PURCHASE OF PRODUCT EXCEPT HEAVIL OR UNINTENTIONAL FAULT AND EXCEPT DAMAGE BODY

# Environment



This symbol means that your inoperative appliance must be collected separately and not mixed with the household waste.

***Help us preserve the environment in which we live!***

# Conformity



The logo printed on the products indicates the conformity with all essential requirements ( RED directive : 2014/53/EU ). You can download the Declaration of Conformity from our website: ***[www.amplicomms.com](http://www.amplicomms.com)*** Then: Download/DoCs

Maximum Output Power (NTP) : 24dBm

Frequency Range : 1880-1900MHz

[www.amplicomms.com](http://www.amplicomms.com)

**ATLINKS Europe**  
147 avenue Paul Doumer  
92500 RUEIL-MALMAISON France  
RCS Nanterre 508 823 747

© ATLINKS 2020 - Reproduction prohibited.

The Manufacturer reserves the right to modify the specifications of its products in order to make technical improvements or comply with new regulations.

AMPLICOMMS and ATLINKS are registered trademarks.

# INHALT

<b>Erste Schritte</b> .....	3
<b>Beschreibung des empfängers</b> .....	3
<b>Beschreibung des senders</b> .....	4
<b>Beschreibung der fernbedienung</b> .....	5
<b>So wird der Amplicomms TV3500 installiert</b> .....	5
Anschließen der Basis .....	5
Einrichtung der Basis .....	7
Austauschen der Gummi-Ohrstöpsel .....	7
Einlegen der Batterien in die Fernbedienung .....	7
Registrieren des Kopfhörers .....	7
<b>Bedienung</b> .....	8
Benutzen der Lautstärketasten .....	8
Abgleich der Lautstärkeverteilung .....	8
Wählen Sie das Audioprofil (Equalizer) .....	9
Bestätigungssignal .....	9
Benutzen der Mikrofontaste .....	9
<b>Fehlersuche</b> .....	10
<b>Sicherheitshinweise</b> .....	10
<b>Technische Daten</b> .....	12
<b>Produktgarantie</b> .....	12
<b>Umwelt</b> .....	14
<b>Konformität</b> .....	14

**Herzlichen Dank für den Kauf des Amplicomms TV3500!**

Mit Amplicomms TV3500 können Sie kabellos Fernsehprogramme am Fernseher oder Musik von Ihrem HiFi-Gerät über einen Kopfhörer hören.

Wenn Sie Hörgeräte verwenden, müssen Sie diese vor der Verwendung des Kopfhörers entfernen.

**WICHTIG: STELLEN SIE SICHER, DASS SIE ALLE SICHERHEITSINFORMATIONEN AUF SEITE 10 GELESEN HABEN, BEVOR SIE IHR GERÄT EINRICHTEN.**

**KINDER DÜRFEN DIESES GERÄT NICHT BENUTZEN.**

# Erste Schritte

## Verpackungsinhalt

- 1 Kopfhörer mit Ohrhörer-Muscheln in Größe „L“ (groß)
- 1 Zusätzliche Paar von Ohrhörer-Muscheln in Größe „S“ (klein)
- 1 Sender
- 1 Infrarot Fernbedienung
- 1 Netzadapter für die Basis
- 1 Optisches digitales TOSLINK-Audiokabel (mit Kunststoffschutz)
- 1 Analoges Audiokabel (3,5 mm Stereo-Klinkenstecker an beiden Enden)
- Benutzeranleitungen (verschiedene Sprachen)
- 2 Batterien der Größe AAA für die Fernbedienung

## Beschreibung des empfängers

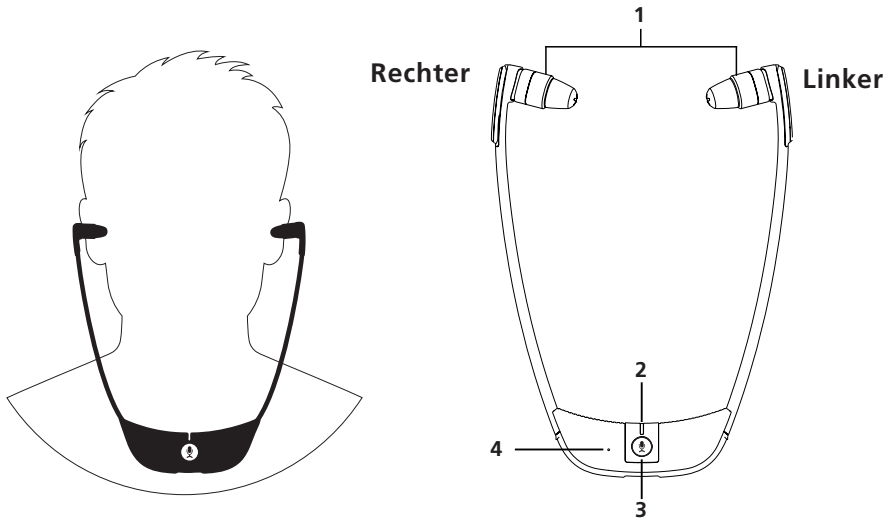

1. Linker / Rechter Ohrstöpsel
2. LED-Anzeige
3. Mikrofon-Taste zum Hören von Geräuschen in der Umgebung/ Ein-/ Ausschalten / TV-Hörmodus
4. Mikrofonöffnung

# Beschreibung des senders

## Basis in der Draufsicht

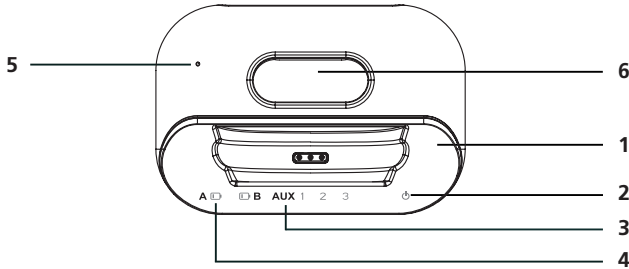

1. Ladeschale
2. LED-Betriebsanzeige
3. Eingangs-LED-Anzeige ( 3 = Mikrofon, 2 = Analog Eingang, 1 = Optischer Eingang/TOSLINK )
4. LED-Anzeige für niedrigen Akkustand
5. Mikrofonöffnung
6. Halterung für Fernbedienung

## Basis in der Rückansicht

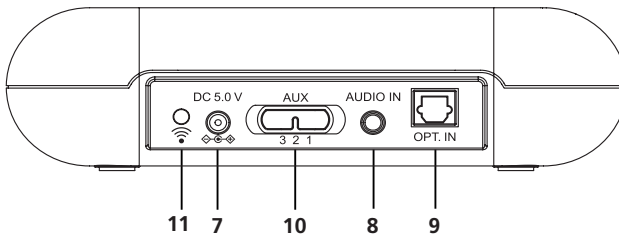

7. Steckdose für Stromversorgung
8. Analoger Audio-Eingang (3,5 mm)
9. Optischer Audio-Eingang (TOSLINK)
10. 3 = Mikrofon, 2 = Analoger Eingang (3,5mm), 1 = Optisches Eingangssignal/ TOSLINK Aux-Schalter
11. Pair-Taste



# Beschreibung der fernbedienung

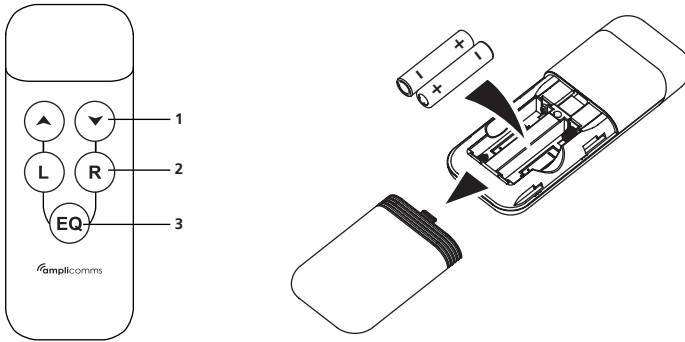

1. Lautstärkeeinstellung
2. Rechts-Links-Balance
3. Equalizer ( Klangeinstellung )

## So wird der Amplicomms TV3500 installiert

### Anschließen der Basis

1. Schließen Sie den Netzadapter an die DC-Eingangsbuchse an, die sich an der Rückwand der Basisstation befindet.
2. Stecken Sie das mitgelieferte Netzteil in eine Steckdose.
3. Verbinden Sie die Basis mit Ihrer Audioquelle.

Es gibt 2 Möglichkeiten, die Basis an die Audioquelle (TV/HiFi) anzuschließen: entweder über eines der beiden mitgelieferten Kabel (analog oder optisch) oder über den TV/HiFi-Ton (wenn keine Audioausgangsbuchse an Ihrem TV/HiFi-Gerät vorhanden ist). Der Betrieb mit Kabel sollte bevorzugt werden.

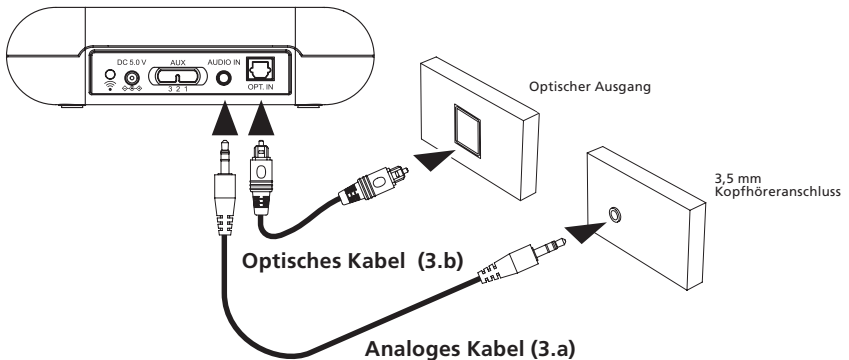

### 3.a. Verwendung des analogen Audiokabels

Schließen Sie eine Seite des Analogkabels an die Basis und die andere Seite an die analoge Audioausgang-Buchse am TV/HiFi-Gerät an. Möglicherweise müssen Sie einen Adapterstecker kaufen, wenn Ihre TV/HiFi-Gerät keinen 3,5-mm-Audioausgang hat (siehe Zeichnungen unten).

Schieben Sie dann an der Basis den Schalter (AUX) auf die Position 2 = Analogeingang.

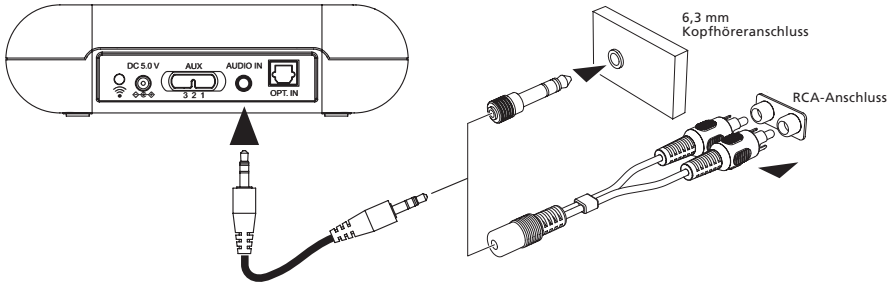

**Hinweis:** Adapterstecker nicht inbegriffen

### 3.b Verwendung des optischen Audiokabels

Schließen Sie eine Seite des optischen Kabels an die Basis und die andere Seite an den optischen Audioausgang des Fernsehers an.

Schieben Sie dann an der Basis den Schalter (AUX) auf die Position 1 = Optischer Eingang.

Dieser Anschluss bietet eine höhere Klangqualität und eine geringere Anfälligkeit für elektrische und magnetische Störungen.

Bitte achten Sie darauf, dass das optische TOSLINK-Digital-Audiokabel nicht geknickt oder gefaltet wird! Vermeiden Sie enge Biegeradien.

### 3.c Verwendung des Basismikrofons (nur wenn keine Audioausgabe am Fernseher vorhanden ist)

1. Wenn Ihr Fernsehgerät keine Audio-Buchse hat, müssen Sie das Mikrophon zum Empfangen des Signals verwenden. Stellen Sie die Basis in der Nähe Ihres TV/HiFi-Lautsprechers auf, um den Empfang des Signals zu verbessern. Schieben Sie dann an der Basis den Schalter (AUX) auf die Position 3 = Mikrophon.
2. Am Anfang stellen Sie die Lautstärke am Fernseher niedrig ein. Dann erhöhen Sie die Lautstärke langsam, um den optimalen Pegel zu bestimmen. Die Position der Basis hat ebenfalls einen entscheidenden Einfluss auf die Lautstärke. Bitte probieren Sie verschiedene Möglichkeiten aus, um die beste Position zu finden.

# Einrichtung der Basis

Laden Sie den Akku des Kopfhörers ca. 2 Stunden und 30 Minuten vor dem ersten Gebrauch. Setzen Sie den Kopfhörer auf die Ladestation der Basis. Der Ladevorgang startet automatisch und wird durch Aufleuchten der LED-Ladeanzeige rot angezeigt. Ist der Akku vollgeladen, wechselt die Ladeanzeige zu lila.

- Ein vollgeladener Akku ermöglicht eine Betriebszeit von bis zu 6 Stunden
- Hinweis: Sorgen Sie dafür, dass der Kopfhörer immer voll aufgeladen und einsatzbereit ist, setzen Sie den Kopfhörer nach Gebrauch wieder auf seine Ladestation.

## Austauschen der Gummi-Ohrstöpsel

1. Für das optimale Nutzererlebnis liefern wir Ohrstöpsel in zwei Größen – groß und klein. Wenn die kleine Größe, die am Headset befestigt ist, Ihnen nicht passt, probieren Sie bitte alternativ die großen Ohrstöpsel, die Sie im Karton finden, aus.
2. Fassen Sie die Ohrstöpsel zum Austauschen an der Spitze an und ziehen Sie sie vorsichtig heraus. Stecken Sie dann die anderen Ohrstöpsel auf die „offenen Enden“, bis sie einrasten.

## Einlegen der Batterien in die Fernbedienung

1. Legen Sie Batterien des Typs AAA in die Fernbedienung ein. Achten Sie auf die korrekte Polung.
2. Um die Funktionen der Fernbedienung zu testen, setzen Sie den Kopfhörer auf und schalten Sie den Fernseher ein. Richten Sie die Fernbedienung auf die Basis und drücken Sie die Lautstärketasten ▲ oder ▼, die (L) oder (R) Balance-Taste und die (EQ) und ändern Sie den Lautstärkepegel und die Klangeinstellung entsprechend.

## Registrieren des Kopfhörers



Die Basis und den Kopfhörer werden vorab gekoppelt. Normalerweise ist es nicht notwendig, sie erneut zu koppeln.

1. Halten Sie die Pair-Taste auf der Rückseite des Basis 10 Sekunden lang gedrückt. Die Betriebs-LED blinkt kontinuierlich.
2. Drücken Sie die (M) am Kopfhörer und halten Sie sie 10 Sekunden lang gedrückt. Die LED blinkt kontinuierlich.
3. Wenn die Registrierung erfolgreich war, leuchten die LEDs an der Basis und am Kopfhörer kontinuierlich.

# Bedienung



## Wichtig: Lautes Hören kann das Gehör schädigen!

Mit diesem Kopfhörer können Sie höhere Lautstärken als mit einem herkömmlichen Kopfhörer einstellen (bis zu 125 dB!). Dies kann bei Personen mit gesundem Gehör – und besonders bei Kindern – zu Hörschäden führen.



- Setzen Sie sich nicht ständig hoher Lautstärke aus.
1. Bevor Sie den Kopfhörer verwenden, stellen Sie die Lautstärke an der Fernbedienung auf einen niedrigen Wert ein.
  2. Schalten Sie die Tonquelle ein (TV/Hifi).
  3. Wenn der Kopfhörer ausgeschaltet ist, leuchtet auch die LED nicht. Drücken Sie die Taste  am Kopfhörer, um ihn einzuschalten.
  4. Biegen Sie die Arme des Kopfhörers auseinander so dass die Ohrhörer-Muscheln in Ihre Ohren gesteckt werden können. Bitte beachten Sie, dass die Ohrhörer-Muscheln nach oben, unten und seitwärts bewegt werden können, so dass sie tiefer ins Ohr gesteckt werden können. Dadurch werden die Klangqualität und die Lautstärke verbessert. Drücken Sie die Ohrhörer-Muscheln vorsichtig in Ihre Ohren, so dass sie angenehm sitzen und der Klang am besten ist.
  5. Stellen Sie die Lautstärke durch Drücken der  oder  Taste auf der Fernbedienung ein.

**Hinweis:** Wenn der Akkustand des Kopfhörers niedrig ist, hören Sie jede Minute 2 Pieptöne im Kopfhörer.

## Benutzen der Lautstärketasten

Halten Sie die Fernbedienung in Richtung Basis und drücken Sie die  oder  Tasten um eine komfortable Lautstärke einzustellen.

## Abgleich der Lautstärkeverteilung

Richten Sie die Fernbedienung auf den Sender und drücken Sie die  oder  Taste, bis Sie die Lautstärke auf die gewünschte Verteilung eingestellt haben.

## Wählen Sie das Audioprofil (Equalizer)

Richten Sie die Fernbedienung auf die Basis und drücken Sie die Taste  um eines der 4 verfügbaren Audioprofile auszuwählen.

Einstellung	Ergebnis
1	Neutral
2	Anhebung der Bässe
3	Anhebung der Höhen
4	Klarheit

**Hinweis:** Wenn Sie die Werkeinstellungen zurücksetzen möchten, drücken Sie kurz die Pair-Taste auf der Rückseite der Basis.

## Bestätigungssignal

Jedes Mal, wenn eine Taste auf der TV3500 Fernbedienung gedrückt wird, ertönt eine Piepton zur Bestätigung. In den nachfolgend aufgeführten Fällen ertönt ein besonderes Signal:

1. 2 Pieptöne sind zu hören, wenn die Lautstärke die höchste oder niedrigste Stufe erreicht.
2. 2 Pieptöne sind zu hören, wenn die linke und rechte Schallpegeldifferenz das Maximum erreichen.
3. Ein langer Piepton ertönt, wenn die linke und rechte Schallpegeldifferenz ausgeglichen sind.
4. 2 Pieptöne sind zu hören, wenn EQ1 ( Flat ) ausgewählt wurde.

## Benutzen der Mikrofontaste

Wenn Sie im aktiven Modus Taste  drücken, schaltet sich das Gerät vom TV-Hörmodus in den Transparenz-Modus um. Die Anzeige am Kopfhörer wechselt von blau auf rot. Die Mikrofonöffnung befindet sich an der Vorderseite des Kopfhörers, um die Geräusche Ihrer Umgebung aufzunehmen. Achten Sie darauf, dass die Mikrofonöffnung nicht abgedeckt ist!

Wenn das Mikrofon eingeschaltet ist, hören Sie Ihre Umgebung lauter. Sie können z. B. die Türklingel oder Ihren Gesprächspartner hören, auch wenn Sie den Kopfhörer tragen.

Um wieder in den TV-Hörmodus zu wechseln, drücken Sie die Taste  erneut. Die Betriebsanzeige des Kopfhörers wechselt wieder zu blau und Sie werden den Ton Ihres Fernsehers bzw. Radios (oder anderer Tonquelle) wieder hören.

### Energiesparmodus:

Um Strom zu sparen, geht der Kopfhörer in den Ruhemodus, wenn für ca. 5 Minuten kein erkannt wird. Um den Kopfhörer wieder zu aktivieren, drücken Sie die Taste .

**Hinweis:** Zum Ausschalten des Headsets, die Taste  für 3 Sekunden gedrückt halten. Die Headset-LED schaltet sich dann aus.

# Fehlersuche

## Kein Ton

- Vergewissern Sie sich, dass der Netzadapter vollständig in die Steckdose geschoben ist und dass sein Kabel ordnungsgemäß an den Anschluss DC IN an der Basis angeschlossen ist.
- Prüfen Sie, ob der Kopfhörer eingeschaltet ist. Entweder die rote oder die blaue LED sollte leuchten.
- Der Ladezustand des Kopfhörer-Akkus ist möglicherweise zu niedrig. Stellen Sie den Kopfhörer 2 Stunden lang auf die Ladestation.
- Vergewissern Sie sich, dass das Fernsehgerät, die Hi-Fi-Anlage oder das Audiogerät eingeschaltet ist und dass die Eingangsquelle korrekt ausgewählt bzw. angeschlossen ist (AUX-Schalter).
- Auf dem Fernseher (oder die Stereo-Anlage, usw.), von dem Sie den Ton hören möchten ist die Wiedergabe nicht gestartet worden. Starten Sie die Wiedergabe von dem Gerät.
- Die am Kopfhörer eingestellte Lautstärke ist zu niedrig. Stellen Sie die Lautstärke mit der Fernbedienung auf einen geeigneten Pegel ein.

## Störgeräusche

- Möglicherweise ist die Entfernung zwischen dem Kopfhörers und dem Sender zu groß. Setzen Sie sich näher an den Sender.
- Der Eingangspegel des Audiosignals ist zu niedrig/hoch. Erhöhen/Verringern Sie die Lautstärke der TV/HiFi-Audioquelle.

# Sicherheitshinweise

Lesen Sie diese Bedienungsanleitung sorgfältig durch.

## Bestimmungsgemäße Verwendung

Dieses Gerät wurde entwickelt, um Audiosignale von einer Audioquelle wie einem Fernseher oder einem HiFi-Gerät zu einem Kopfhörer zu übertragen, wobei eine schnurlose Übertragung verwendet wird. Jede andere Verwendung gilt als nicht bestimmungsgemäß. Eigenmächtige Veränderungen oder Umbauten sind nicht zulässig. Öffnen Sie die Geräte in keinem Fall selbst und führen Sie keine eigenen Reparaturversuche durch.

## Aufstellungsort und Sicherheitsinformationen

- Vermeiden Sie übermäßige Einwirkung von Rauch, Staub, Vibrationen, Chemikalien, Feuchtigkeit, Hitze und direktem Sonnenlicht.
- Möbelpolitur kann mit der Zeit die Gummifüße der Basis auflösen, was zu Flecken auf Ihren Möbeln führen kann. Um Flecken zu vermeiden, können Sie die Basis auf eine Unterlage stellen.
- Der Empfänger kann sehr hohe Lautstärken wiedergeben. Wenn Sie das Gerät lange benutzen, kann dies bei Ihnen zu Hörschäden führen. Diese Gefahr besteht besonders bei Kindern. Wir empfehlen Ihnen daher, die Lautstärke auf einen für Sie angenehmen, niedrigen Pegel einzustellen.

## Benutzer mit Herzschrittmacher

Wenn Sie einen Herzschrittmacher tragen, empfehlen wir, dass Sie Ihren Arzt fragen, bevor Sie dieses Produkt verwenden. Schalten Sie das Gerät sofort aus, wenn Sie irgendwelche Beeinträchtigungen bemerken oder vermuten.

## Netzteil

Achtung: Verwenden Sie nur den mitgelieferten Netzadapterstecker, da andere Netzadapterstecker die Basis beschädigen könnten. Stellen Sie sicher, dass der Zugang zum Netzteil nicht durch Möbel oder andere Gegenstände gesperrt ist.

Achten Sie auf den einwandfreien Zustand der Kabel und Stecker. Abgeknickte oder abgenutzte Kabel sind lebensgefährlich!!! Das Netzteil erfüllt die Ökodesign-Anforderungen der Europäischen Union (Richtlinie 2005/32/EG), indem sein Stromverbrauch im Vergleich zu Netzteilen älterer Typen deutlich niedriger ist, sowohl im Betrieb, als auch im Ruhezustand.

## Pflegehinweise

- Reinigen Sie die Oberflächen des Gehäuses mit einem weichen, fusselfreien Tuch.
- Verwenden Sie keine Reinigungsmittel oder Lösungsmittel.

# Technische Daten

Frequenz: 1,8GHz Digital

Reichweite: bis zu 30 m (bei optimalen Bedingungen)

Frequenzbereich: 30 Hz – 20 KHz

Max. Lautstärke: 125 dB

Klirrfaktor: < 1,5%

Signal-Rausch-Verhältnis: > 70 dB

Stromversorgung (Basis): 5VDC, 550mA

Stromversorgung (Kopfhörer): 3,7 V, 450 mA Lithium-Polymer-Akku

Betriebsdauer: Bis zu 6 Stunden (mit vollgeladenem Akku)

Ladezeit: ca. 2,5 Stunden (mit leerem Akku)

Gewicht Kopfhörer: 61 g

Gewicht Basis: 150 g

# Produktgarantie

Bitte lesen Sie die Bedienungsanleitung, welche dieser Packung beiliegt, aufmerksam durch.

Das Produkt TV3500 entspricht produktspezifisch geltenden europäischen Richtlinien für Gegenstände dieser Art, was durch das „CE“-Zeichen bestätigt wird.

Das von Ihnen soeben erworbene Produkt ist ein technisches Erzeugnis und muss sorgfältig behandelt werden.

**Zu beachten:** Sie haben die gesetzlichen Gewährleistungsrechte für dieses Produkt entsprechend den Vorschriften über den Kauf von Verbrauchsgütern, die in dem Land gelten, wo Sie diese Ware gekauft haben.

Bitte wenden Sie sich für alle Informationen zu der gesetzlichen Gewährleistungspflicht an Ihren Einzelhändler.

Unbeschadet der gesetzlichen Gewährleistungsrechte für das Produkt garantiert ATLINKS Europe; 147 avenue Paul Doumer, 92500 RUEIL-MALMAISON France, RCS Nanterre 508 823 747 für die Dauer der nachgenannten Garantiezeit, dass das Produkt in dieser Packung (im Folgenden: das „Produkt“) den technischen Spezifikationen in der beigefügten Bedienungsanleitung entspricht. Die Garantiezeit beträgt vierundzwanzig (24) Monate für den Kopfhörer, nicht eingeschlossen Verbrauchsmaterialien, Zubehör und Batterien. Sie beginnt an dem Tag, an dem das neue Produkt gekauft wurde. Maßgebend dafür ist Ihre Rechnung oder Ihr Kassenbon, auf der/auf dem auch der Name des verkaufenden Fachhändlers angegeben ist.

Um während der Garantiezeit einen Anspruch aus der Garantie geltend zu machen, müssen Sie das Produkt unverzüglich nach Auftreten oder Entdeckung eines Mangels vollständig Ihrem Fachhändler zurückgeben, zusammen mit dem Kaufnachweis, also der Rechnung oder dem Kassenbon Ihres Fachhändlers, in dem die Verkaufsstelle und die Seriennummer des Produktes genannt sind. ATLINKS verpflichtet sich, auf ihre Kosten jeden wegen eines Konstruktions-,



Material- oder Herstellungsfehlers mangelhaften Bestandteil zu reparieren oder durch einen gleichen Bestandteil oder einen Bestandteil, der dem mangelhaften Teil im Hinblick auf Funktion und Leistungsumfang mindestens gleichwertig ist, zu ersetzen.

Sollte die Reparatur oder ein Ersatz zu normalen wirtschaftlichen Bedingungen nicht möglich sein, wird Ihnen der Kaufpreis des Produkts zurückerstattet, oder das Produkt wird durch ein gleichwertiges Produkt ersetzt.

Soweit das anwendbare Recht es zulässt, besteht für den Ersatzgegenstand – der neu oder überholt sein kann - eine Garantie im Sinne der vorstehenden vier Absätze auf die Dauer von neunzig (90) Tagen ab der Reparatur oder bis zum Ende der ursprünglichen Garantiezeit; es gilt der längere der beiden Zeiträume. von sieben Tagen oder mehr zwischen der Übergabe des mangelhaften Produktes an den Verkäufer und dem Tag, an dem das (reparierte oder ersetzte) Produkt Ihnen wieder zur Verfügung gestellt wird.

Die Garantie gilt nicht in den folgenden Fällen:

- Installierung oder Benutzung folgen nicht den Anweisungen in der Bedienungsanleitung.
- Inkorrekte Anschlüsse oder unsachgemäße Benutzung des Produkts, insbesondere mit inkompatiblen Zubehör, wie in der Bedienungsanleitung angegeben.
- Das Produkt wurde geöffnet oder durch nicht autorisierte Ersatzteile verändert oder repariert.
- Gelöschte, unlesbare oder beschädigte Seriennummer.
- Normaler Verschleiß, inbegriffen der normale Verschleiß von Zubehör, Batterien und Bildschirm.
- Die im geographischen Benutzungsgebiet geltenden technischen Normen und Sicherheitsstandards wurden nicht beachtet.
- Das Gerät hat einen Stoß oder Fall erlitten.
- Das Produkt wurde beschädigt durch Blitzschlag, elektrische Überspannung, eine Wärme- oder Strahlenquelle, Wasser; durch außergewöhnliche Temperatur-, Feuchtigkeits- oder andere Umgebungsbedingungen, durch jede andere vom Produkt selbst unabhängige Ursache.
- Nachlässigkeit oder mangelhafte Wartung.
- Eingriff, Veränderung oder Reparatur durch eine nicht von ATLINKS autorisierten Person.

Wenn das eingeschickte Produkt nicht mehr unter Garantie steht, werden Sie einen Kostenvoranschlag für die Reparatur erhalten. Er wird auch die Kosten der Untersuchung und die Transportkosten enthalten, die Ihnen in Rechnung gestellt werden, wenn Sie wünschen, dass das Produkt an Sie zurückgeschickt wird.

Diese Garantie gilt in dem Land, in dem Sie das Produkt ordnungsgemäß erworben haben, sofern dieses Land ein Mitgliedsstaat der Europäischen Union ist.

Soweit die geltenden gesetzlichen Bestimmungen es zulassen, beschränken sämtliche Garantien und Gewährleistungen seitens der ATLINKS Europe sich auf den vorstehenden Inhalt; darüberhinausgehende Garantien und Gewährleistungen schließt sie ausdrücklich aus.

Soweit das anwendbare Recht es zulässt, gilt das Folgende:

- A) Die vorstehende Garantie schließt alle anderen ausdrücklichen oder stillschweigenden Garantien oder Gewährleistungen aus, vor allem – aber nicht allein – eine Gewährleistung für Handelsüblichkeit oder
- B) Verwendbarkeit für einen bestimmten Zweck.

ATLINKS haftet nicht für Verlust oder Beschädigung von Daten, Verlust von Nutzungsmöglichkeit, Gewinnausfall, Verlust von Aussichten, Umsatz oder Einkünften, Beschränkung der Geschäftstätigkeit; ferner nicht für mittelbare, immaterielle, Neben- oder Folgeschäden.

- C) Außer bei Vorsatz, bei grober Fahrlässigkeit oder bei Schäden an Leben oder Gesundheit ist die Haftung der ATLINKS auf den Kaufwert beschränkt.

## Umwelt



Dieses Symbol bedeutet, dass Ihr ausgedientes Gerät getrennt vom normalen Hausmüll zu entsorgen ist.

**Helfen Sie uns, die Umwelt, in der wir leben, zu schützen!**

## Konformität



Das auf den Produkten gedruckte Logo zeigt an, dass dieses Gerät alle wichtigen Anforderungen und gültigen Richtlinien erfüllt 2014/53/EU.

Sie können die EUKonformitätserklärung von unserer Website [www.amplicomms.com](http://www.amplicomms.com) herunterladen.

Maximale Ausgangsleistung (Netzwerkendstelle): 24dBm  
Frequenzbereich: 1880-1900MHz

[www.amplicomms.com](http://www.amplicomms.com)

**ATLINKS Europe**  
147 avenue Paul Doumer  
92500 RUEIL-MALMAISON France  
RCS Nanterre 508 823 747

© ATLINKS 2020 - Vervielfältigung verboten.

Der Hersteller behält sich das Recht vor, die technischen Daten seiner Produkte zu ändern, um Verbesserungen durchzuführen oder den neuen Richtlinien zu entsprechen.

AMPLICOMMS und ATLINKS sind eingetragene Warenzeichen.

# INHOUD

<b>Aan de slag</b>	<b>3</b>
<b>Beschrijving van de ontvanger</b>	<b>3</b>
<b>Beschrijving van het zendstation</b>	<b>4</b>
<b>Beschrijving van de afstandsbediening</b>	<b>5</b>
<b>Hoe installeert u de Amplicomms TV3500</b>	<b>5</b>
Het aansluiten van de basis	5
Instellingen van de basis	7
Vervangen van de rubberen oordopjes	7
Plaatsen van de batterij in de afstandsbediening	7
Het registreren van de hoofdtelefoon	7
<b>Gebruik</b>	<b>8</b>
Gebruik van de volumetoetsen	8
Aanpassen van de geluidsniveaubalans	8
Selecteer het audioprofiel (Equalizer)	9
Bevestigingstoon	9
Gebruik van de microfoonknop	9
<b>Probleemoplossing</b>	<b>10</b>
<b>Veiligheidsinformatie</b>	<b>10</b>
<b>Technische gegevens</b>	<b>12</b>
<b>Productgarantie</b>	<b>12</b>
<b>Milieuvriendelijke verwijdering</b>	<b>14</b>
<b>Conformiteit</b>	<b>14</b>

## **Bedankt voor de aankoop van de Amplicomms TV3500!**

Amplicomms TV3500 maakt het mogelijk om draadloos met een hoofdtelefoon naar een tv of hifi-apparaat te luisteren.

Als u hoortoestellen gebruikt, dient u deze te verwijderen voordat u de hoofdtelefoon gebruikt.

**BELANGRIJK: ZORG ERVOOR DAT U ALLE VEILIGHEIDSINFORMATIE OP PAGINA 10 HEBT GELEZEN VOORDAT U HET APPARAAT INSTELT.**

**LAAT KINDEREN DIT APPARAAT NOOIT GEBRUIKEN.**

# Aan de slag

## Inhoud van de doos

- 1 Hoofdtelefoon met rubberen oordopjes maat "L" (groot)
- 1 Extra paar rubberen oordopjes maat "S" (klein)
- 1 Basis
- 1 Infrarood afstandsbediening
- 1 Power-adapter voor de basis
- 1 Optische TOSLINK digitale audiokabel (met plastic bescherming)
- 1 Analoge audiokabel (beide uiteinden met 3,5 mm stereo-stekker)
- Meertalige handleiding
- 2 AAA-batterijen voor de afstandsbediening

## Beschrijving van de ontvanger

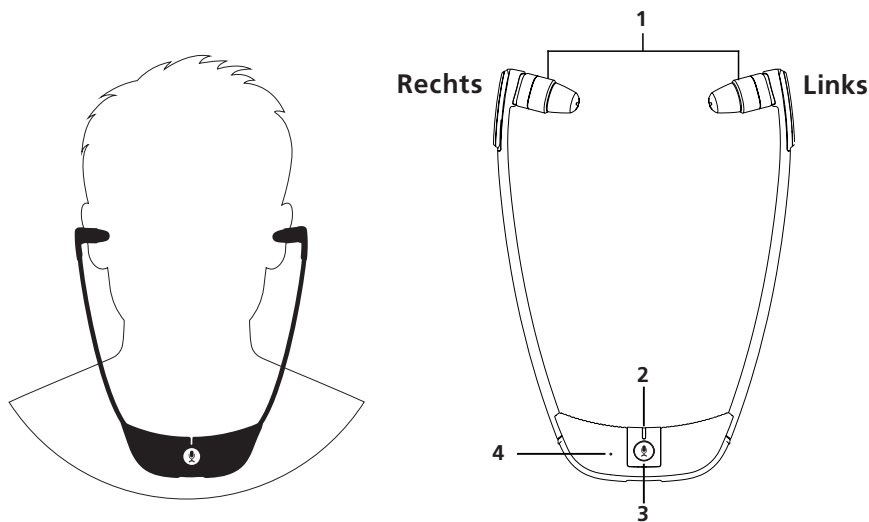

1. Links/rechts-oordopje
2. Led-indicator
3. Microfoon knop voor ruimtebewaking / Power ON/OFF / TV-luistermodus
4. Microfoonopening

# Beschrijving van het zendstation

## Basis bovenaanzicht

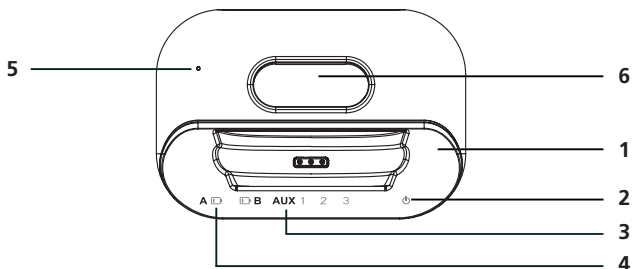

1. Oplaadschaal
2. Led-indicatielampje
3. Input led-indicator ( 3 = Microfoon, 2 = Analoge ingang, 1 = Optische ingang / TOSLINK )
4. Batterij bijna leeg led-indicator
5. Microfoonopening
6. Afstandsbedieningondersteuning

## Basis achteraanzicht

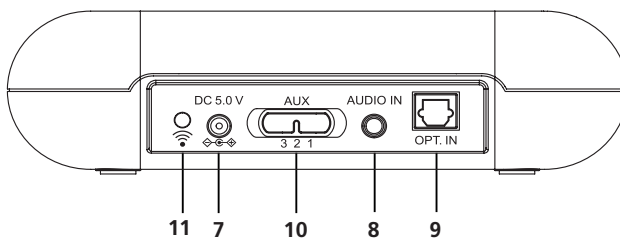

7. Voedingsaansluiting
8. Analoge audio-in bus (3,5 mm)
9. Optische audio-in bus TOSLINK
10. 3 = Microfoon, 2 = Analoge ingang (3,5 mm), 1 = Optische ingang / TOSLINK  
Aux-schakelaar
11. Koppelingsknop

# Beschrijving van de afstandsbediening

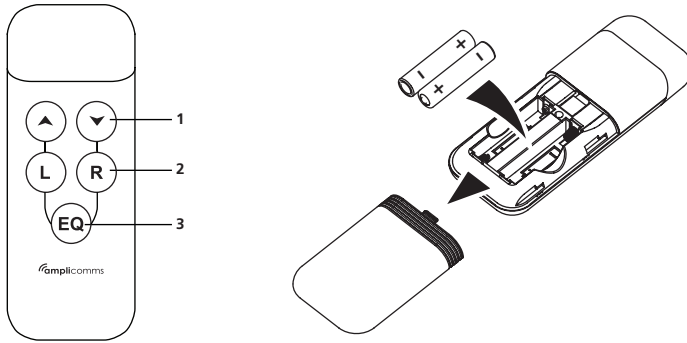

1. Volumeregeling
2. Hoofdtelefoon links/rechts balans
3. Equalizer ( Geluidshelderheidsmodus )

## Hoe installeert u de Amplicomms TV3500

### Het aansluiten van de basis

1. Sluit de netvoedingsadapter aan op de DC-ingang op het achterpaneel van de basis.
2. Steek de stekker van de netvoedingsadapter in het stopcontact.
3. Sluit de basis aan op uw audiobron.

Er zijn 2 manieren om de basis aan te sluiten op de audiobron (tv/hifi): ofwel met een van de twee meegeleverde kabels (analoog of optisch), ofwel met tv/hifi-geluid (als er geen audio-uitgang is op uw tv/hifi-apparaat). De voorkeur gaat uit naar de kabelmodus.

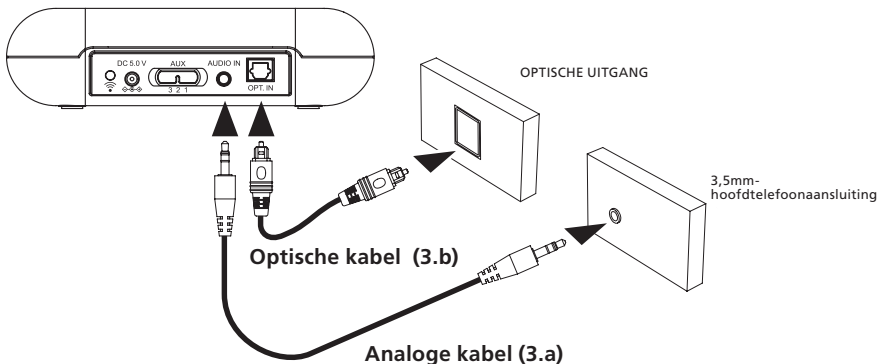

### 3.a. Met behulp van de analoge audiokabel

Sluit de ene kant van de analoge kabel aan op de basis en de andere kant op de analoge audio-uitgang tv/hifi-aansluiting. Het is mogelijk dat u adapterstekkers dient te kopen als uw tv/hifi-uitgang geen 3,5 mm audio-uitgang heeft (zie onderstaande tekeningen).

Zet vervolgens op de basis de schakelaar (AUX) op stand 2 = analoge ingang.

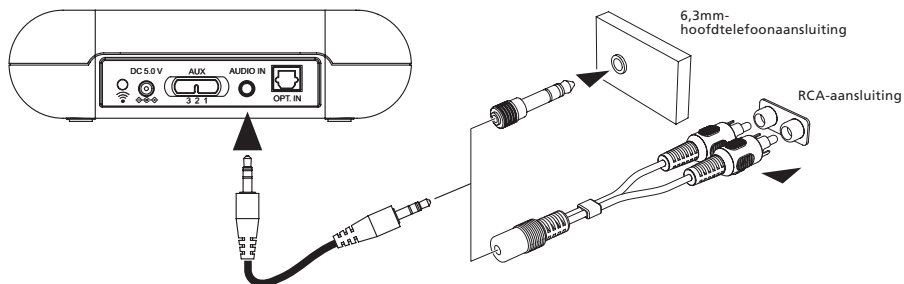

**Opmerking:** Er zijn geen adapterstekkers inbegrepen

### 3.b Met behulp van de optische audiokabel

Sluit de ene kant van de optische kabel aan op de basis en de andere kant op de audio-optische uitgang van de tv.

Zet vervolgens op de basis de schakelaar (AUX) op stand 1 = optische ingang.

Deze verbinding biedt een hogere geluidskwaliteit en een lagere gevoeligheid voor elektrische-en magnetische storingen.

Zorg ervoor dat de optische TOSLINK digitale audiokabel niet gebogen of gevouwen wordt! Vermijd het buigen van de kabel.

### 3.c Gebruik van de basismicrofoon (alleen als er geen audio-uitgang op de tv is)

1. Als uw tv-toestel geen audio-aansluiting heeft, kunt u de microfoon gebruiken om het signaal op te vangen. Zet de basis dicht bij uw tv/hifi-luidspreker voor een betere signaalontvangst. Zet vervolgens op de basis de schakelaar (AUX) op stand 3 = microfoon.
2. Begin met een laag volume op de tv. Verhoog langzaam het volume van de tv totdat het gewenste volume is bereikt. De positie van het basis heeft ook een beslissende invloed op het volume. Bepaal a.u.b. de beste positie door er mee experimenteren.



## Instellingen van de basis

Laad de hoofdtelefoonontvanger voor het eerste gebruik ongeveer 2 uur en 30 minuten op. Plaats de hoofdtelefoon in de oplaadschaal van de basis. De led-indicator van de hoofdtelefoonontvanger is rood en wordt paars als de batterij volledig is opgeladen.

- Een volledig opgeladen batterij biedt maximaal 6 uur gebruik van de hoofdtelefoonontvanger.

Advies: Om de hoofdtelefoon altijd volledig opgeladen en operationeel te houden dient u de hoofdtelefoon na elk gebruik op de basis plaatsen.

## Vervangen van de rubberen oordopjes

1. Voor de beste gebruikerservaring hebben we twee maten van oordopjes voorzien: Groot en Klein. Als de kleine oordopjes die op de headset zijn bevestigd u niet passen, breng de grote oordopjes aan die zich in de doos bevinden.
2. Om de oordopjes te vervangen, neem het uiteinde van de bevestigde oordopjes vast en trek ze voorzichtig uit. Breng vervolgens de andere set oordopjes op de "open uiteinden" aan en klik ze vast op hun plaats.

## Plaatsen van de batterij in de afstandsbediening

1. Plaats batterijen van het formaat AAA in de afstandsbediening en let op de juiste poolrichting + en -.
2. Om de functies te testen, zet u de hoofdtelefoon aan en zet u de tv aan. Richt de afstandsbediening op het basis en druk op de knoppen voor het volume ▲ of ▼, (L) of (R) balansknoppen of de knop (EQ) om het geluidsniveau en de kwaliteit aan te passen.

## Het registreren van de hoofdtelefoon

De basis en de hoofdtelefoon zijn vooraf gekoppeld. Normaal gesproken is het niet nodig om ze opnieuw te koppelen.

1. Houd de koppelingsknop aan de achterkant van het basis 10 seconden lang ingedrukt. De voedingsled zal continu knipperen.
2. Houd de knop (📞) op de hoofdtelefoon gedurende 10 seconden ingedrukt. De led zal continu knipperen.
3. Wanneer de koppeling succesvol is, zullen de leds van de basis en de hoofdtelefoon constant branden.

# Gebruik

## Belangrijk: Gehoorschade door hoge volumes!

Deze hoofdtelefoon maakt het mogelijk om hogere volumes in te stellen dan conventionele hoofdtelefoons (tot 125 dB!). Dit kan gehoorschade veroorzaken bij personen met een gezond gehoor en vooral bij kinderen.



- Stel uzelf niet voortdurend bloot aan hoge volumes.
1. Voordat u de hoofdtelefoon gebruikt, stelt u het volume op de afstandsbediening in op een lage waarde.
  2. Schakel de audiobron in (TV/Hifi).
  3. Als de hoofdtelefoonontvanger UIT is, zal de led uit zijn. Druk kort op de knop  op de hoofdtelefoon om hem in te schakelen.
  4. Buig de armen van de hoofdtelefoonontvanger naar buiten tot de oordopjes in de oren kunnen worden gestoken. Let op: de oordopjes kunnen door een beweging omhoog, omlaag of opzij worden gekanteld om iets dieper in het oor te komen. Dit zal de geluidskwaliteit en het volume verbeteren. Druk de oordopjes voorzichtig verder in het oor om een comfortabele positie voor de oordopjes te vinden en een ideale positie voor de geluidswaergave.
  5. Pas de geluidsterkte aan met de knoppen  of  op de afstandsbediening.

**Opmerking:** Als de batterij van de hoofdtelefoon bijna leeg is, hoort u elke minuut 2 piepjes in de hoofdtelefoonontvanger.

## Gebruik van de volumetoetsen

Als u de afstandsbediening op het zendstation richt, drukt u op de knop  of  om een comfortabel volume te bereiken.

## Aanpassen van de geluidsniveaubalans

Als u de afstandsbediening op het zendstation richt, drukt u op de knop  of  om de balans tussen links en rechts aan te passen.

## Selecteer het audioprofiel (Equalizer)

Richt de afstandsbediening op de basis, drukt u op de knop  om een van de 4 beschikbare audioprofielen te selecteren.

Instelling	Effect
1	Vlak
2	Meer bas
3	Meer hoge tonen
4	Duidelijkheid

**Opmerking:** Om terug te gaan naar de standaard fabrieksinstellingen, drukt u kort op de koppelingsknop aan de achterkant van de zender.

## Bevestigingstonen

U hoort een pieptoon als bevestiging voor elke druk op een toets van de TV3500 afstandsbediening. Enkele speciale pieptonen kunnen in de volgende gevallen worden gehoord:

1. U hoort 2 pieptonen wanneer het volumeniveau het maximum of minimum bereikt.
2. U hoort 2 pieptonen wanneer het verschil tussen het linker en rechter geluidsniveau het maximum bereikt.
3. U hoort een lange pieptoon wanneer het linker en rechter geluidsniveau gelijk zijn.
4. U hoort 2 pieptonen wanneer EQ1 (Flat) is geselecteerd.

## Gebruik van de microfoonknop

In de actieve modus, drukt u op de knop  om over te schakelen van tv-luisterstand naar de transparantiemodus. De hoofdtelefoon-indicator gaat van blauw naar rood. De microfoonopening bevindt zich aan de voorkant van de hoofdtelefoon om de geluiden van uw omgeving op te vangen. Zorg ervoor dat de opening van de microfoon niet wordt afgedekt.

Als de microfoon is ingeschakeld, hoort u ook de omgevingsgeluiden. U kunt bijvoorbeeld uw deurbel of uw gesprekspartner horen, zelfs als u de hoofdtelefoon draagt.

Om terug te gaan naar de tv-luisterstand, drukt u opnieuw op de knop . De indicator van de hoofdtelefoonontvanger wordt blauw en u hoort het geluid van de audiobron weer.

### Energiebesparende modus:

Om stroom te besparen gaat de hoofdtelefoonontvanger in de slaapstand als er gedurende ongeveer 5 minuten geen signaal wordt gedetecteerd. Om de hoofdtelefoonontvanger wakker te maken, drukt u op de knop .

**Opmerking:** Om de headset uit te schakelen, druk en houd de knop  3 seconden ingedrukt. De led op de headset gaat uit.

# Probleemoplossing

## Geen geluid

- Zorg ervoor dat de netvoedingsadapter in het stopcontact is gestoken en dat de kabel goed is aangesloten op de DC IN-connector van de basis.
- Zorg ervoor dat de hoofdtelefoonontvanger is ingeschakeld. De rode of blauwe led brandt constant.
- Het laadniveau van de batterij in de hoofdtelefoon kan te laag zijn. Plaats de hoofdtelefoonontvanger 2 uur lang op het laadstation.
- Zorg ervoor dat het tv-toestel, het hifi-systeem of de audiocomponent is ingeschakeld en dat de ingangsbronkeuze/aansluiting correct is (AUX-schakelaar).
- De aangesloten audio-/videoapparatuur staat mogelijk niet in de afspeelmodus. Start de weergave op het apparaat.
- Het uitgangsniveau van de hoofdtelefoonontvanger is te laag ingesteld. Stel het volume in op een geschikt niveau met de afstandsbediening.

## Vervorming

- De hoofdtelefoonontvanger kan te ver van de zender verwijderd zijn. Plaats de zender en de ontvanger dicht bij elkaar.
- Het ingangsniveau van het audiosignaal is te laag/hoog. Verhoog/verlaag het volume van de audiobron tv/hifi.

# Veiligheidsinformatie

Lees deze gebruiksaanwijzing aandachtig door.

## Beoogd gebruik

Dit apparaat is ontwikkeld om audiosignalen van een audiobron zoals een tv of hifi-apparaat naar een hoofdtelefoon te sturen, met behulp van draadloze transmissie. Elk ander gebruik wordt beschouwd als onbedoeld gebruik. Ongeoorloofde wijziging of verandering is niet toegestaan. In geen geval mogen de apparaten worden geopend of mag u zelf reparaties uitvoeren.

## Installatieplaats en veiligheidsinformatie

- Voorkom overmatige blootstelling aan rook, stof, trillingen, chemicaliën, vocht, hitte en direct zonlicht.

- De rubberen voetjes van de basis kan gevoelige oppervlakken van meubels aantasten. Om mogelijke vlekken te voorkomen, kunt u de basis op een onderzetter plaatsen.
- Dit apparaat stelt u in staat om geluiden te versterken tot een hoog volume. Het luisteren via een hoofdtelefoon op een hoog volume over een langere periode kan het gehoor beschadigen, vooral bij kinderen. Wij raden u dan ook aan het volume op een voor uw gehoor comfortabel niveau in te stellen.

## **Voor gebruikers die een pacemaker dragen**

Het wordt aanbevolen dat u contact opneemt met uw arts voordat u dit apparaat gaat gebruiken. Schakel het apparaat onmiddellijk uit als u merkt of vermoedt dat er sprake is van schadelijke effecten.

## **Netvoedingsadapter**

Let op: Gebruik alleen de meegeleverde netvoedingsadapter anders kan de basis beschadigd raken. Zorg ervoor dat de toegang tot de stekker van de netvoedingsadapter niet wordt belemmerd door meubels of andere objecten.

Let erop dat de stekker en de kabel in perfecte staat zijn. Een geknikte of versleten kabel is gevaarlijk! De meegeleverde netvoedingsadapter voldoet aan de eisen van de Europese Unie op het gebied van ecologisch ontwerp (Richtlijn 2005/32/EG). Dit betekent dat het stroomverbruik, zowel in bedrijfstoestand als in rusttoestand, aanzienlijk lager is dan bij oudere netvoedingsadapters.

## **Onderhoud**

- Reinig de behuizingsoppervlakken met een zachte, pluisvrije doek.
- Gebruik nooit reinigingsmiddelen of oplosmiddelen.

# Technische gegevens

Draaggolffrequentie: 1,8 GHz digitaal

Bereik: Tot 30 meter (open ruimte)

Frequentierespons: 30 Hz - 20 KHz

Maximaal volume 125 dB

Vervorming: < 1,5%

Signaal-ruisverhouding: > 70 dB

Bedrijfsspanning (Basis): 5VDC, 550mA

Bedrijfsspanning (Hoofdtelefoon): 3,7 V, 450 mA lithium-polymeer-batterij

Gebruikstijd: Met volledig opgeladen batterij tot 6 uur

Opladtid: Bij lege batterij ca. 2,5 uur

Gewicht Hoofdtelefoon: 61 g

Gewicht Basis: 150 g

## Productgarantie

Leest u deze gebruiksaanwijzing eerst zorgvuldig door voor u het product in gebruik neemt, ook wanneer u met dit type product al bekend bent.

Het product TV3500 is apparatuur, dat in overeenstemming met de Europese regelgeving is goedgekeurd. Dit wordt bevestigd door het CE-merk.

Het product dat u zojuist heeft gekocht, is een technologisch product, dat met zorg dient te worden gehanteerd.

Opmerking: u beschikt over een wettelijke garantie voor dit product in overeenstemming met de toepasselijke regelgeving voor de verkoop van consumptiegoederen in het land waarin u dit heeft aangeschaft.

Voor alle informatie in verband met deze wettelijke garantie, wendt u zich tot uw detailhandelaar.

Onverminderd de wettelijke garantie die op deze producten van toepassing is, garandeert ATLINKS Europe, met zetel in 147 avenue Paul Doumer 92500 Rueil Malmaison, Frankrijk, dat het product dat in de aanwezige verpakking zit, conform is aan de technische specificaties vermeld in de gebruikshandleiding die in de huidige verpakking is bijgevoegd. Deze garantie geldt gedurende een garantieperiode, gerekend vanaf de aanschafdatum van het nieuwe product, dat is de datum die vermeld is op uw factuur of uw kassabon waarop de naam van uw detailhandelaar is aangegeven en die het bewijs hiervan vormt, en is gelijk aan: vierentwintig(24) maanden voor het hoofdtelefoon, met uitsluiting van de verbruiksartikelen, accessoires en batterijen.

Voor elke klacht krachtens deze garantie tijdens de garantieperiode, dient u het complete product, nadat het defect is verschenen of ontdekt, te retourneren aan uw detailhandelaar, begeleid van het aankoopbewijs, dat bestaat uit de factuur of deze kassabon verstrekt door uw detailhandelaar, waarop de plaats van de aankoop en het serienummer van het product zijn aangegeven. ATLINKS verbindt zich ertoe elke gebrekkige component op zijn kosten te herstellen, als dit gebrek veroorzaakt is door een fout in het ontwerp, het

materiaal of de productie, of deze op zijn kosten te vervangen door een identieke of ten minste gelijkwaardige component in termen van functionaliteit en prestaties.

Als de reparatie of de vervanging onmogelijk blijkt onder normale commerciële condities, zal het product aan u worden vergoed of worden vervangen door een gelijkwaardig product.

Tot de door het toepasselijke recht maximaal toegestane beperking, is het vervangende product of de vervangende component, die nieuw of hersteld kan zijn, gegarandeerd gedurende een periode van negentig (90) dagen, gerekend vanaf de datum van reparatie of tot de einddatum van de oorspronkelijke garantieperiode indien deze laatste meer is dan negentig (90) dagen, waarbij wordt aangetekend dat elke immobilisatieperiode van het product van ten minste zeven (7) dagen bij de duur van de nog lopende garantie wordt opgeteld.

Deze garantie is in onderstaande gevallen niet van toepassing:

Installatie of gebruik niet overeenkomstig de instructies zoals vermeld in de gebruiksaanwijzing,

Een slechte aansluiting of abnormaal gebruik van het product, met name met niet geschikte accessoires, zoals aangegeven in de gebruiksaanwijzing, Geopend of gewijzigd product of vervangingen door niet goedgekeurde onderdelen, Gewist, onleesbaar, beschadigd serienummer, Normale slijtage, met inbegrip van de normale slijtage van de accessoires, batterijen en displays, Niet-naleving van de technische en veiligheidsnormen die van kracht zijn in de geografische gebruikszone,

Product dat werd onderworpen aan een schok of is gevallen,

Product dat beschadigd is door bliksem, een elektrische overspanning, een warmtebron of stralingsbron, schade door water of blootstelling aan temperatuur-, vochtigheids- of andere excessieve omgevingscondities of elke andere uitwendige oorzaak op het product,

Nalatigheid of slecht onderhoud,

Een ingreep, een wijziging of een reparatie uitgevoerd door een persoon die niet werd erkend door Atlinks.

Als het geretourneerde product niet gedekt wordt door de garantie, ontvangt u een prijsopgave voor de reparatie die de kosten van de analyse en de kosten van het transport vermeldt, die aan u zullen worden berekend indien u wenst dat het product aan u wordt geretourneerd.

Deze garantie is geldig in het land waarin u het product op wettige wijze heeft gekocht, op voorwaarde dat dit land lid is van de Europese Unie.

Onder voorbehoud van de van kracht zijnde wettelijke bepalingen, zijn alle garanties anders dan die beschreven in dit document, uitdrukkelijk uitgesloten.

**VOOR ZOVER MAXIMAAL TOEGESTAAN DOOR DE TOEPASSELIJKE WET,**

- A) IS DE HUIDIGE GARANTIE, EXCLUSIEF ALLE OVERIGE GARANTIES, EXPLICIET OF IMPLICIET, MET INBEGRIJ VAN, MAAR NIET BEPERKT TOT, GARANTIES OP HANDELSKWALITEIT OF TOEPASSING VOOR EEN SPECIAAL DOEL;
- B) WIJST ATLINKS ELKE AANSPRAKELIJKHEID AF VOOR VERLIES OF BESCHADIGING VAN GEGEVENS, VERLIES VAN HET GEBRUIK, GEMISTE WINSTEN, VERLIES VAN MOGELIJKHEDEN, VAN OMZET OF VAN INKOMEN, EXPLOITATIEVERLIEZEN, INDIRECTE, IMMATERIËLE, GEVOLG- OF BIJKOMENDE SCHADES;
- C) IS DE VERANTWOORDELIJKHEID VAN ATLINKS BEPERKT TOT DE AANSCHAFWAARDE VAN HET PRODUCT, BEHALVE BIJ ZWARE OF OPZETTELIJKE FOUTEN, EN BEHALVE BIJ LICHAMELIJK LETSEL.

## Milieuvriendelijke verwijdering



Volgens de Europese regelgeving 2002/96/EC met betrekking tot elektrisch - en elektronisch afval mogen huishoudelijke apparaten niet bij het ongesorteerde huisvuil worden weggegooid, maar dienen bij uw plaatselijke inzamelpunt te worden ingeleverd, zodat diverse onderdelen weer kunnen worden hergebruikt en zo minder milieubelastend zijn. Het doorgestreepte afvalbak symbool bij dit product herinnert u aan deze verplichting. Neemt u voor informatie over uw plaatselijke regelgeving contact op met uw gemeente.

## Conformiteit



Het logo gedrukt op het product geeft de conformiteit aan met alle essentiële vereisten en alle toepasselijke richtlijnen 2014/53/EU. U kunt de conformiteitsverklaring downloaden van onze website [www.amplicomms.com](http://www.amplicomms.com)

Maximale uitgangsvermogen (NTP) : 24dBm  
Frequentiebereik : 1880-1900MHz



[www.amplicomms.com](http://www.amplicomms.com)

**ATLINKS Europe**  
147 avenue Paul Doumer  
92500 RUEIL-MALMAISON France  
RCS Nanterre 508 823 747

© ATLINKS 2020 - Reproductie verboden.

De fabrikant behoudt zich het recht voor de specificaties van zijn producten te wijzigen om technische verbeteringen aan te brengen of om te voldoen aan nieuwe voorschriften.

AMPLICOMMS en ATLINKS zijn geregistreerde handelsmerken.

# CONTENIDO

Primeros pasos .....	3
Descripción de los auriculares .....	3
Descripción de la base .....	4
Descripción del mando a distancia .....	5
<b>Cómo instalar su Amplicomms TV3500 .....</b>	<b>5</b>
Conexión de la base .....	5
Puesta en marcha de la base .....	7
Cómo cambiar las almohadillas de goma de los auriculares .....	7
Instalación de las baterías del mando a distancia .....	7
Cómo asociar los auriculares .....	7
<b>Funcionamiento .....</b>	<b>8</b>
Cómo utilizar las teclas de volumen .....	8
Cómo ajustar el balance de sonido .....	8
Cómo seleccionar un perfil de sonido (Ecuador) .....	9
Tonos de confirmación .....	9
Cómo utilizar la tecla Micrófono .....	9
<b>Resolución de problemas comunes .....</b>	<b>10</b>
<b>Seguridad .....</b>	<b>10</b>
<b>Características técnicas .....</b>	<b>12</b>
<b>Garantía .....</b>	<b>12</b>
<b>Medioambiente .....</b>	<b>14</b>
<b>Conformidad .....</b>	<b>15</b>

**¡Gracias por haber adquirido este Amplicomms TV3500!**

**Amplicomms TV3500** le permite escuchar su televisor o equipo de música mediante auriculares, utilizando transmisión inalámbrica.

Si utiliza audífono, debe quitárselo antes de usar estos auriculares.

**IMPORTANTE: ANTES DE INSTALAR EL DISPOSITIVO, ASEGÚRESE DE HABER LEÍDO TODA LA INFORMACIÓN SOBRE SEGURIDAD EN LA PÁGINA 10.**

**NUNCA PERMITA QUE NIÑOS UTILICEN ESTE DISPOSITIVO.**

# Primeros pasos

## Contenido del embalaje

- 1 par de auriculares, equipados con almohadillas de goma tamaño "L" (grande)
- 1 par adicional de almohadillas de goma tamaño "S" (pequeño)
- 1 base
- 1 mando a distancia por infrarrojos
- 1 fuente de alimentación para la base
- 1 cable óptico TOSLINK de audio digital (con protección de plástico)
- 1 cable de audio analógico (conector 3.5 mm estéreo en ambos extremos)
- Manual de instrucciones en diversos idiomas
- 2 baterías tipo AAA para el mando a distancia

## Descripción de los auriculares

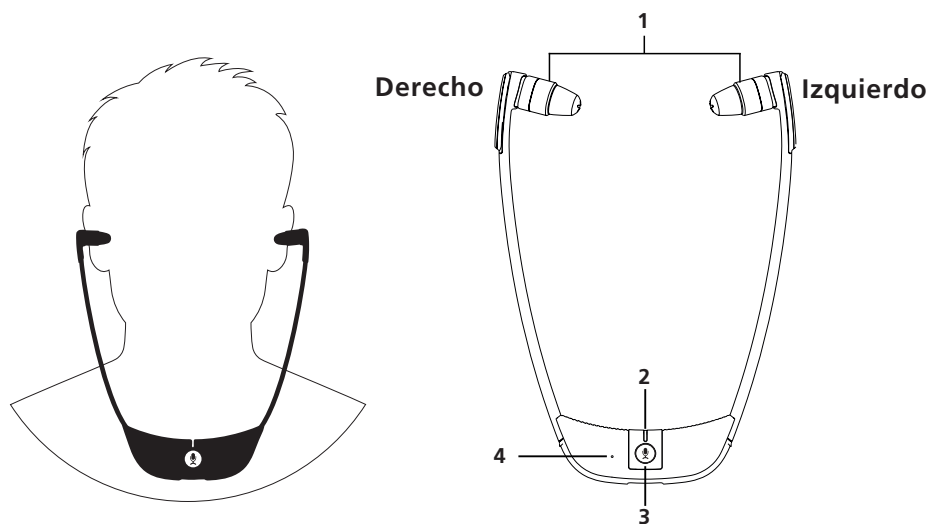

1. Auriculares izquierdo/derecho
2. Indicador luminoso
3. Botón Micrófono (Sonido ambiente / Encendido y apagado / Modo escucha TV)
4. Entrada del micrófono

# Descripción de la base

## Vista superior

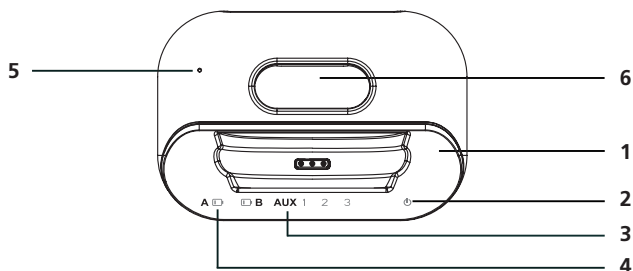

1. Base y contactos de carga
2. Indicador luminoso de encendido
3. Indicador luminoso de entrada de audio ( 3 = Micrófono, 2 = Audio analógico, 1 = Conexión óptica TOSLINK )
4. Indicador luminoso de batería baja
5. Micrófono
6. Soporte para el mando a distancia

## Panel trasero

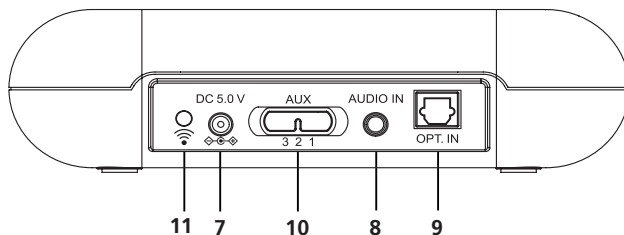

7. Toma de alimentación
8. Toma de audio analógica (3.5mm)
9. Entrada óptica de audio TOSLINK
10. Selector AUX de modo audio (3 = Micrófono, 2 = Entrada analógica, 1 = TOSLINK)
11. Tecla de asociación

# Descripción del mando a distancia

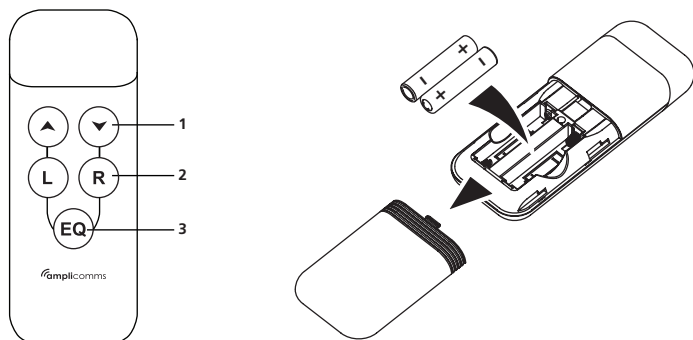

1. Control de volumen
2. Balance izquierda (L) / derecha(R)
3. Ecualizador (Seleccionar perfil de sonido)

## Cómo instalar su Amplicomms TV3500

### Conexión de la base

1. Conecte la fuente de alimentación suministrada a la toma situada en el panel trasero de la base.
2. Enchufe la fuente de alimentación a una toma de corriente.
3. Conecte la base al equipo generador de sonido (por ejemplo, su televisor)

Para conectar la base al televisor (o equipo de música) existen dos posibilidades: bien realizar la conexión mediante uno de los cables suministrados (analógico u óptico), o bien, si su TV no tiene salidas de audio, utilizar el sonido emitido por el propio televisor. Es preferible la conexión por cable. Compruebe qué tipo de salida de audio (analógica u óptica) proporciona su TV / equipo de música.

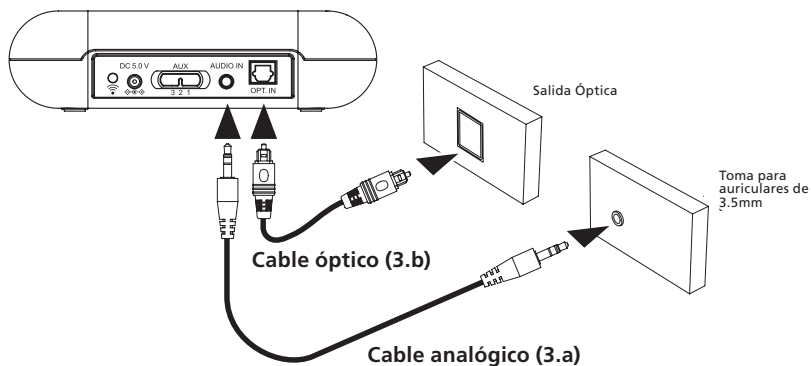

### 3.a. Conexión mediante cable de audio analógico

Conecte un extremo del cable de audio analógico a la base, y el otro a la salida de audio analógico de su TV o equipo de música.

Si la salida analógica no es de 3.5mm, deberá adquirir un adaptador (ver figuras).

A continuación, deslice el conmutador (AUX) de la base a la posición 2 = Entrada analógica.

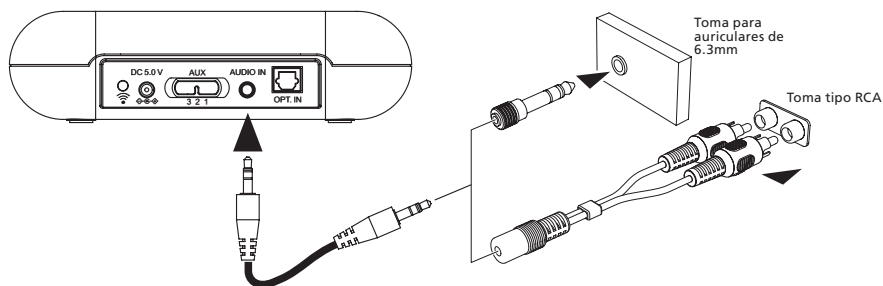

**Nota:** los adaptadores no están incluidos en el embalaje

### 3.b Conexión mediante cable óptico

Conecte un extremo del cable óptico a la base, y el otro a la salida óptica de audio de su TV.

A continuación, deslice el conmutador (AUX) de la base a la posición 1 = Entrada óptica.

Esta conexión le ofrece una mayor calidad de transmisión, así como una menor susceptibilidad a interferencias electromagnéticas.

¡Asegúrese de no plegar o doblar el cable TOSLINK! Evite radios de curvatura pequeños.

### 3.c Cómo utilizar el modo micrófono de la base (únicamente si su televisor no tiene salida de audio)

1. Si su televisor no dispone de salida de audio, deberá utilizar el modo micrófono para capturar el sonido. Para un mejor funcionamiento coloque la base cerca del altavoz de su televisor o equipo de sonido. Deslice el conmutador (AUX) de la base a la posición 3 = Micrófono.
2. Recuerde que debe comenzar por ajustar su televisor a un volumen bajo, para luego ir subiéndolo gradualmente hasta determinar el volumen más adecuado. La posición de la base también tiene gran influencia en el volumen de escucha: por favor experimente para dar con la posición óptima.

## Puesta en marcha de la base

Antes del primer uso, cargue los auriculares durante unas dos horas y media. Para ello, colóquelos sobre la zona de carga de la base; el indicador de los auriculares se iluminará en rojo, y pasará a color violeta cuando la batería esté cargada por completo.

- La batería completamente cargada le permite disfrutar de hasta 6 horas de escucha.

Consejo: Para que sus auriculares estén siempre cargados y operativos, le aconsejamos que los vuelva a poner sobre la base de carga tras cada uso.

## Cómo cambiar las almohadillas de goma de los auriculares

1. Para proporcionar una óptima experiencia de uso el equipo se suministra con dos juegos de almohadillas de goma de diferente tamaño (L=grande, S=pequeño). Si las almohadillas tamaño S (pequeño) que vienen ensambladas en los auriculares no se adecuaran a sus oídos, puede cambiarlas por las de tamaño L (grande).
2. Para extraer las almohadillas tire de ellas suavemente por su extremo. Coloque las nuevas almohadillas en los huecos que han quedado en los auriculares y empuje suavemente hasta que se acoplen.

## Instalación de las baterías del mando a distancia

1. Inserte baterías tipo AAA en el compartimento del mando a distancia, manteniendo la polaridad correcta.
2. Para probar la funcionalidad, colóquese normalmente los auriculares y encienda el televisor. Con el mando a distancia, apunte hacia la base y pulse las teclas de volumen ▲ o ▼, balance (L) o (R), o el botón (EQ) para ajustar el nivel y calidad del sonido.

## Cómo asociar los auriculares



La base y los auriculares están asociados de fábrica, por lo que normalmente no necesitará realizar este proceso.

1. Mantenga pulsada durante 10 segundos la tecla de asociación de la base, situada en su parte trasera. El indicador de encendido parpadeará continuamente.
2. Mantenga pulsada la tecla (🎧) de los auriculares durante 10 segundos. El indicador luminoso parpadeará continuamente.
3. Cuando la asociación se haya completado, ambos indicadores luminosos quedarán encendidos.

# Funcionamiento



## ¡Riesgo: de daño auditivo por volúmenes excesivos!

Estos auriculares son capaces de proporcionar niveles sonoros más altos que los auriculares convencionales (¡Hasta +125dB!). Ello puede causar daños auditivos a personas sin problemas de audición, y en especial a niños.



- No se exponga constantemente a volúmenes altos.
1. Antes de colocarse los auriculares baje el volumen al mínimo con el mando a distancia.
  2. Encienda el equipo de sonido (TV, ...). El indicador luminoso azul de la base se encenderá.
  3. Si los auriculares están apagados (indicador luminoso apagado), pulse el botón  para encenderlos.
  4. Flexione levemente hacia afuera los auriculares para poder colocárselos en los oídos. Tenga en cuenta que las almohadillas de goma pueden orientarse hacia arriba, abajo o lateralmente de manera que entren ligeramente en el canal auditivo. La calidad y el volumen del sonido mejoran de esta forma. Presione suavemente las almohadillas hacia el interior del oído hasta encontrar una posición cómoda para usted, y adecuada para la correcta audición.
  5. Regule el volumen del sonido pulsando las teclas  o  del mando a distancia.

**Nota:** cuando el nivel de carga de la batería esté bajo, en los auriculares sonarán dos bips de aviso cada minuto. Los auriculares se apagarán automáticamente a los cinco minutos.

## Cómo utilizar las teclas de volumen

Apuntando el mando a distancia hacia la base, pulse las teclas  o  para regular el volumen a un nivel cómodo para usted.

## Cómo ajustar el balance de sonido

Apuntando el mando a distancia hacia la base, pulse las teclas  o  para controlar el balance de sonido entre los auriculares izquierdo y derecho respectivamente.

## Cómo seleccionar un perfil de sonido (Ecuador)

Apunte el mando a distancia hacia la base, y pulse  para elegir uno de los 4 perfiles de audio disponibles.



Ajuste	Efecto
1	Plano
2	Realce de graves
3	Realce de agudos
4	Voz clara

**Nota** : para volver a los ajustes de fábrica, haga una pulsación corta sobre el botón de asociación situado en la parte trasera de la base.

## Tonos de confirmación

Cuando pulse una tecla del mando a distancia, en el TV3500 sonará un tono de confirmación si la pulsación ha sido efectiva. En general se emitirá un tono corto (bip), salvo en los casos siguientes:

1. 2 tonos cortos cuando, al pulsar las teclas de volumen, éste alcance el máximo o mínimo.
2. 2 tonos cortos cuando, al usar las teclas de balance, la diferencia entre auricular izquierdo y derecho alcance el máximo.
3. Un tono largo cuando, al utilizar las teclas de balance, los auriculares izquierdo y derecho estén equilibrados.
4. 2 tonos cortos cuando, al pulsar la tecla EQ, se seleccione el perfil de sonido 1 (Plano).

## Cómo utilizar la tecla Micrófono

En modo activo, al pulsar el botón  los auriculares cambiarán del modo de escucha TV a modo sonido ambiente. El indicador luminoso pasará de azul a rojo. En este modo, el micrófono situado en la parte delantera de los auriculares captará los sonidos de su entorno. ¡Asegúrese por tanto de no bloquear la abertura del micrófono!

Al activarse el micrófono podrá oír de manera amplificada lo que ocurre a su alrededor. Por ejemplo, aun con los auriculares conectados, podrá oír el timbre de la puerta o a su interlocutor.

Para volver al modo de escucha TV pulse de nuevo el botón . El indicador luminoso pasará a color azul, y volverá a oír el audio del equipo de sonido.

### Modo ahorro de energía:

Para ahorrar batería, los auriculares entrarán en modo hibernación cuando no detecten señal durante unos 5 minutos. Para reactivarlos, pulse .

**Nota:** Para apagar los auriculares, mantenga pulsada la tecla  durante 3 segundos. El indicador luminoso se apagará.

# Resolución de problemas comunes

## No hay sonido en los auriculares

- Asegúrese de que la fuente de alimentación esté correctamente enchufada a la red, y que el cable esté bien conectado a la toma de alimentación de la base.
- Asegúrese de que los auriculares estén encendidos. El indicador luminoso debe estar fijo azul o rojo.
- El nivel de carga de la batería de los auriculares puede estar bajo. Coloque los auriculares sobre la base de carga durante 2 horas.
- Asegúrese de que el televisor o equipo de música esté encendido, la conexión con la base realizada correctamente, y el conmutador AUX de la base esté en la posición adecuada.
- El equipo de audio/video conectado puede no estar en modo reproducción. Inicie la reproducción de sonido en el equipo.
- El volumen de los auriculares puede estar demasiado bajo. Ajuste el volumen a un nivel adecuado con las teclas del mando a distancia.

## El sonido en los auriculares se escucha distorsionado

- Es posible que los auriculares estén demasiado lejos de la base. Acérquese.
- El nivel de entrada de audio es demasiado bajo o demasiado alto. Suba o baje el volumen de su TV o equipo de sonido.

# Seguridad

Por favor lea detenidamente este manual de instrucciones.

## Uso previsto

Este equipo ha sido diseñado para transmitir señales de audio desde un equipo generador (televisor, equipo de música, ...) hasta unos auriculares, utilizando transmisión inalámbrica. Cualquier otro uso se considerará no previsto. No se permite la modificación o reconstrucción sin autorización previa. Bajo ninguna circunstancia debe abrir los equipos o intentar repararlos usted mismo.

## Ubicación del equipo e información de seguridad

- Evite la exposición excesiva del equipo al humo, polvo, vibraciones, sustancias químicas, humedad, calor y luz solar directa.
- La cera o barniz de los muebles puede, al cabo del tiempo, desintegrar los pies de goma de la base, lo que podría ocasionar marcas. Para evitar manchas en sus muebles le sugerimos que coloque la base sobre un tapete o protector.

- Este dispositivo permite amplificar los sonidos hasta niveles sonoros altos. La utilización de auriculares a volumen alto durante periodos largos de tiempo puede dañar la audición, especialmente en niños. Por lo tanto le aconsejamos que ajuste el volumen al mínimo que le resulte confortable.

## Uso de marcapasos

Si usted tiene implantado un marcapasos, le aconsejamos que consulte con su médico o consejero de salud antes de utilizar este producto. Desconecte el producto inmediatamente si nota o sospecha algún efecto adverso.

## Fuente de alimentación

Atención: utilice únicamente la fuente de alimentación suministrada en el embalaje. Cualquier otra puede dañar la base. Cerciórese de que el acceso al enchufe no esté obstruido por mobiliario o similares.

Preste atención a que el enchufe y el cable estén en perfectas condiciones. ¡Los cables retorcidos o desgastados suponen un riesgo de accidente mortal! La fuente de alimentación suministrada cumple los requisitos de ecodiseño de la Unión Europea (Directiva 2005/32/CE). Ello implica que, tanto en modo activo como en reposo, el consumo de corriente es considerablemente menor que en fuentes de alimentación con un diseño más antiguo.

## Mantenimiento

- Limpie las superficies exteriores con un paño suave y sin pelusas.
- Nunca utilice productos de limpieza o disolventes.

## Características técnicas

Portadora de RF: 1.8 GHz digital

Alcance: hasta 30m (campo libre)

Respuesta en frecuencia: 30Hz - 20KHz

Volumen máximo: 125 dB

Distorsión: <1.5%

Relación Señal/Ruido: >70dB

Alimentación (Base): 5VDC, 550 mA

Alimentación (Auriculares): Batería de polímero de Litio- 3.7V, 450mA

Autonomía: hasta 6h (batería a plena carga)

Tiempo de carga: unas 2.5h para batería vacía

Peso de los auriculares: 61g

Peso de la base: 150g

# Garantía

Informamos que deberá leer atentamente el manual de utilización incluido en este embalaje.

Este producto está conforme con las normas técnicas europeas, certificado con la marca CE.

El producto que acaba de adquirir es un producto tecnológico, que debe ser manipulado con cuidado.

Este producto dispone de una garantía legal en los términos y condiciones aplicables a la venta de bienes de consumo del país donde compró el producto. Para cualquiera información relativa a esta garantía legal, pregunte a su vendedor.

Sin perjuicio de toda y cualquier garantía legal del que el producto se beneficie, Atlinks garantiza que el producto contenido en el presente embalaje es conforme a las especificaciones técnicas indicadas en el manual de utilización, durante el periodo de garantía. Este periodo de garantía tendrá inicio en la fecha de la compra de un producto no usado, que se presume que sea la fecha que consta en la factura o en el ticket de compra emitido por su vendedor y en el que figura el nombre del vendedor, y por un periodo de:

Veinticuatro (24) meses para el auricular, con excepción de los consumibles, accesorios y baterías.

Cualquier reclamación realizada en el ámbito de esta garantía y durante el periodo de garantía, deberá ser acompañada del producto completo, el cual deberá ser devuelto al vendedor al que compró el producto a la dirección correspondiente a su establecimiento de venta, tan pronto como surja o sea conocido el defecto, juntamente con el justificante de la compra, ya sea la factura o el ticket de compra emitido por el vendedor especificando el lugar de la compra y el número de serie del producto.

Durante el periodo de garantía, el producto o la pieza que posea un defecto en su diseño, materiales o acabamientos será reparado o sustituido, gratuitamente, por un producto o pieza idénticos o por lo menos equivalentes en lo que se refiere a funcionalidades y desempeños. Si la reparación o la sustitución se revelasen imposibles o fueran desproporcionadas desde el punto de vista comercial teniendo en cuenta el valor del producto, ATLINKS reembolsará el precio que fue pagado en la compra del producto o sustituirá el producto por un producto equivalente.

En los más amplios términos permitidos por la ley, el producto o pieza reparados o substituidos, que pueden ser nuevos o remodelados, se benefician de una garantía de noventa (90) días a partir de la fecha de la reparación o sustitución, o hasta el fin de la garantía inicial del producto, si esta fuese superior a los noventa (90) días. En el caso de que el periodo en que estuviese privado del uso del producto por causa de la reparación o sustitución (siempre que el producto con defecto se entregue a su vendedor hasta que sea puesto a su disposición) fuera superior a seis días, el periodo de garantía será alargado por el periodo excedente correspondiente. No obstante, si el plazo de la garantía legal en el

caso de sustitución o reparación en vigor en su país fuese superior, sólo será aplicable la garantía legal.

Se excluyen de la presente garantía los siguientes casos:

Productos dañados por un mal uso o utilización del producto no conforme a las instrucciones del manual de usuario;

Por una conexión incorrecta o uso inadecuado del producto, en particular con accesorios incompatibles en los términos que constan en el manual de utilización;

Por causa de que el producto haya sido abierto, modificado o equipado con piezas de sustitución no aprobadas;

Remoción del número de serie o alteración de modo que el número de serie se torne ilegible.

Desgaste normal, incluido el desgaste normal de los accesorios, baterías y pantallas;

No haber respetado las normas técnicas y de seguridad vigentes en el área geográfica de utilización;

Productos que hayan sufrido golpes o caídas;

Daños resultantes de rayos, oscilaciones de energía, proximidad a una fuente de calor radiación, agua, exposición a temperatura excesiva, humedad o otras condiciones ambientales o cualquier causa externa al producto.

Negligencia o mantenimiento incorrecta;

Daños causados por servicios de mantenimiento o reparación fuera de un centro homologado Atlinks.

Si el producto reexpedido no estuviese cubierto por la garantía, recibirá un presupuesto de reparación que mencionará el coste de análisis y los costes logísticos que serán cobrados en el caso de que pretenda que el producto le sea devuelto.

Esta garantía es válida en el país donde usted ha comprado el producto, con la condición de que sea un miembro de la Unión Europea.

Sin perjuicio de las disposiciones legales imperativas, todas las garantías que no están descritas en el presente documento son expresamente excluidas.

EN LOS MÁS AMPLIOS TÉRMINOS PERMITIDOS POR LA LEY APLICABLE.

- A) ESTA GARANTIA ES EXCLUSIVA DE TODAS Y CUALESQUIERA OTRAS GARANTIAS, EXPRESAS O IMPLÍCITAS, INCLUIDO, PERO CON LIMITACIÓN, LAS GARANTIAS DE CALIDAD MERCANTIL O DE ADAPTACION A UN OBJETO PARTICULAR;
- B) ATLINKS DECLINA CUALQUIER RESPONSABILIDAD POR PÉRDIDA O DETERIORO DE DATOS, INACTIVIDAD, PÉRDIDA DE OPORTUNIDADES DE NEGOCIOS, LUCRO CESANTE, PÉRDIDA DE CLIENTELA O DE OTRA VENTAJA ECONOMICA, O, EN GENERAL POR CUALESQUIER DAÑOS INDIRECTOS, INMATERIALES, CONSECUTIVOS O ACCESORIOS;
- C) LA RESPONSABILIDAD DE ATLINKS ESTÁ LIMITADA AL VALOR DE COMPRA DEL PRODUCTO, SALVO EN EL CASO DE NEGLIGENCIA, DOLO O DE RESPONSABILIDAD OBJETIVA DEL PRODUCTOR Y RESPONSABILIDAD POR MUERTE O DAÑOS PERSONALES.

# Medioambiente



Este símbolo indica que su aparato electrónico inoperativo debe recogerse de forma separada y no mezclarse con los residuos domésticos.

La Unión Europea ha implementado un sistema de recogida y reciclaje específico del que son responsables los fabricantes.

Este aparato se ha diseñado y fabricado con materiales y componentes de gran calidad que pueden reciclarse y reutilizarse. Es probable que los aparatos eléctricos y electrónicos contengan piezas que son necesarias para que el sistema funcione correctamente, pero que pueden convertirse en un riesgo para la salud y el medioambiente si no se manejan o eliminan de forma adecuada.

Consecuentemente, no tire su aparato inoperativo con los residuos domésticos.

El propietario del aparato, debe depositarlo en el punto de recogida local adecuado o dejarlo a su vendedor cuando compre un nuevo aparato.

Si es un usuario profesional, siga las instrucciones del proveedor.

Si el aparato es alquilado o se lo han prestado, póngase en contacto con su proveedor de servicios.

Deseosa de conservar el medioambiente, ATLINKS ha equipado este dispositivo con una fuente de alimentación conmutada, ofreciendo una mayor eficiencia energética.

Las ventajas incluyen no solo un bajo consumo eléctrico, sino también un formato más compacto que las unidades con alimentación convencional usadas en la gama anterior.

Las pilas usadas del teléfono (si dispone de pilas) deben eliminarse cumpliendo con la normativa de protección medioambiental actual. Cumpla con la normativa local.

Devuelva las pilas al vendedor o elimínelas en un centro de reciclaje aprobado.

¡Ayúdenos a proteger el medioambiente en el que vivimos!

## Conformidad



El logotipo impreso en los productos indica la conformidad con todas las exigencias esenciales y directivas aplicables 2014/53/UE. Puede descargar la declaración de conformidad en nuestra página web: [www.amplicomm.com](http://www.amplicomm.com)

Máxima potencia de salida (NTP): 24dBm

Rango de frecuencias: 1880-1900MHz

[www.amplicomms.com](http://www.amplicomms.com)

**ATLINKS Europe**  
147 avenue Paul Doumer  
92500 RUEIL-MALMAISON France  
RCS Nanterre 508 823 747

© ATLINKS 2020 - Reproduction prohibited.

The Manufacturer reserves the right to modify the specifications of its products in order to make technical improvements or comply with new regulations.

AMPLICOMMS and ATLINKS are registered trademarks.

# ÍNDICE

<b>Iniciar</b>	<b>3</b>
<b>Descrição do recetor</b>	<b>3</b>
<b>Descrição da base do transmissor</b>	<b>4</b>
<b>Descrição do controlo remoto</b>	<b>5</b>
<b>Como instalar o Amplicomms TV3500</b>	<b>5</b>
Ligar a base	5
Montagem da base	7
Mudar os auriculares de borracha	7
Colocar pilhas no telecomando	7
Registar os auscultadores	7
<b>Funcionamento</b>	<b>8</b>
Usar os botões do volume	8
Ajustar o equilíbrio do nível do som	8
Selecionar o perfil de áudio (Equalizador)	9
Som de confirmação	9
Usar o botão do microfone	9
<b>Resolução de problemas</b>	<b>10</b>
<b>Informação de segurança</b>	<b>10</b>
<b>Dados técnicos</b>	<b>11</b>
<b>Segurança</b>	<b>12</b>
<b>Ambiente</b>	<b>14</b>
<b>Conformidade</b>	<b>14</b>

**Agradecemos a sua preferência pelo Amplicomms TV3500!**

O Amplicomms TV3500 permite-lhe escutar a TV ou dispositivo HiFi com auscultadores, usando uma transmissão sem fios.

Se usar dispositivos de apoio auditivo, tem de os retirar antes de usar os auscultadores.

**IMPORTANTE: CERTIFIQUE-SE DE QUE LEU TODA A INFORMAÇÃO DE SEGURANÇA NA PÁGINA 10 ANTES DE MONTAR O SEU DISPOSITIVO.**

**NUNCA PERMITA QUE CRIANÇAS USEM ESTE DISPOSITIVO.**



# Iniciar

## Conteúdos da caixa

- 1 auscultadores com auriculares de borracha tamanho "L" (grandes)
- 1 par adicional de auriculares de borracha de tamanho "S" (pequenos)
- 1 base
- 1 controlador remoto por infravermelhos
- 1 adaptador da alimentação para a base
- 1 cabo ótico de entrada digital TOSLINK (com proteção de plástico)
- 1 cabo de áudio analógico (ambas as extremidades com ficha estéreo de 3,5 mm)
- Manuais de utilizador em várias línguas
- 2 pilhas AAA para o telecomando

## Descrição do recetor

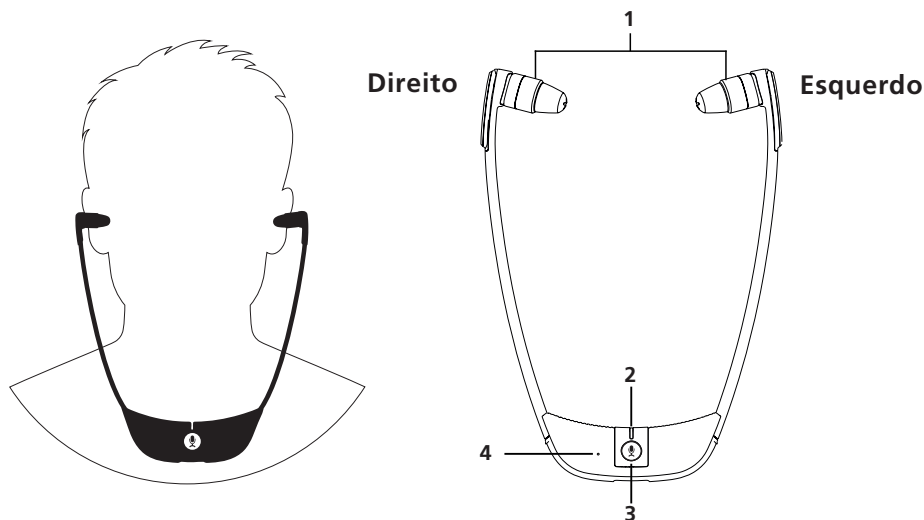

1. Auricular esquerdo/direito
2. Indicador LED
3. Botão do microfone para monitorização da sala / LIGAR/DESLIGAR / Modo de reprodução do som da televisão
4. Orifício do microfone

# Descrição da base do transmissor

## Vista do topo

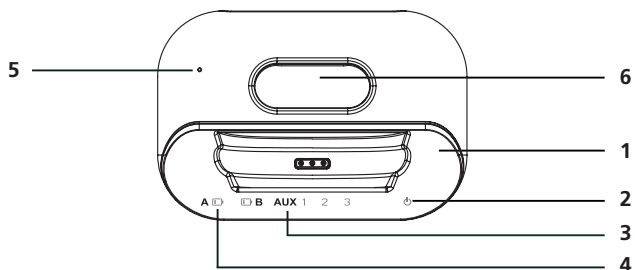

1. Suporte de carregamento
2. Indicador LED da energia
3. Indicador LED de entrada  
(3 = Microfone, 2 = Entrada Analógica, 1 = Entrada ótica/TOSLINK)
4. Indicador LED de bateria fraca
5. Orifício do microfone
6. Suporte do telecomando

## Vista traseira

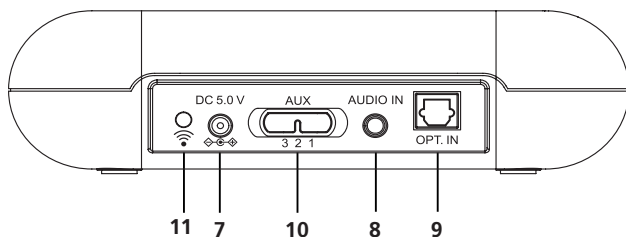

7. Entrada da alimentação
8. Tomada de entrada analógica de áudio (3,5 mm)
9. Tomada de entrada ótica de áudio TOSLINK
10. 3 = Microfone, 2 = Entrada analógica (3,5 mm),  
1 = entrada ótica/interruptor auxiliar TOSLINK
11. Botão de emparelhamento

# Descrição do controlo remoto

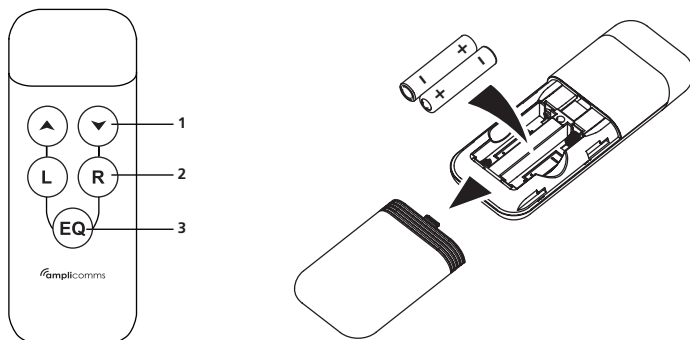

1. Controlo do volume
2. Balanço do lado esquerdo/direito dos auscultadores
3. Equalizador (modo de Clareza do Som)

## Como instalar o Amplicomms TV3500

### Ligar a base

1. Ligue o adaptador da energia na entrada DC no painel traseiro da base.
2. Ligue o transformador de corrente fornecido a uma tomada elétrica.
3. Ligue a base à sua fonte de áudio.

Existem 2 modos de ligar a base à fonte de áudio (TV/Hifi): Usando um dos dois cabos fornecidos (analógico ou digital), ou usando o som do áudio da TV/Hifi (se não tiver uma saída de áudio da sua TV/dispositivo Hifi). Aconselhamos o modo com cabo.

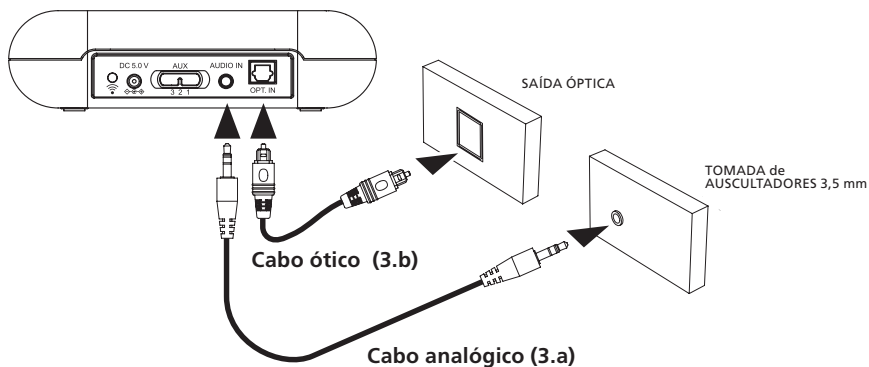

### 3.a. Usar o cabo de áudio analógico

Ligue um lado do cabo analógico na base, e o outro lado na saída de áudio analógico da TV/dispositivo Hifi. Poderá ter de adquirir adaptadores se a sua TV/dispositivo Hifi não tiver uma saída de áudio de 3,5 mm (consulte a imagem abaixo).

De seguida, na base, mova o interruptor (AUX) para a posição 2 = entrada analógica.

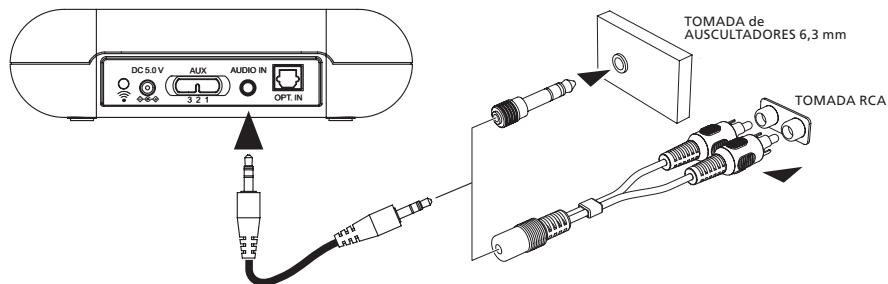

Nota: As fichas do adaptador não são fornecidas

### 3.b Usar o cabo de áudio ótico

Ligue um lado do cabo ótico na base, e o outro lado na saída de áudio ótica da TV.

De seguida, na base, mova o interruptor (AUX) para a posição 1 = entrada ótica. Esta ligação oferece uma melhor qualidade de som e uma menor suscetibilidade a interferências elétricas e magnéticas.

Certifique-se de que o cabo de áudio digital TOSLINK não fica torcido nem dobrado! Evite raios de curvas apertadas.

### 3.c Usar o microfone da base (apenas se não houver saída de áudio na TV)

1. Se a sua TV não tiver ficha de áudio, deverá usar o microfone para obter o sinal. Coloque a base perto da sua TV/dispositivo Hifi para obter um melhor sinal. De seguida, na base, mova o interruptor (AUX) para a posição 3 = microfone.
2. Por favor, comece com um volume baixo na televisão. Ajuste o volume, subindo-o lentamente para que determine qual o nível de volume adequado. A posição da base também tem uma influência decisiva no volume - por favor, determine a melhor posição usando a experimentação.

## Montagem da base

Carregue o recetor dos auscultadores durante aproximadamente 2 horas e 30 minutos antes da primeira utilização. Coloque os auscultadores na base de carregamento. O indicador LED do recetor dos auscultadores ficará vermelho e irá passar a roxo quando a bateria estiver totalmente carregada.

- Uma bateria totalmente carregada proporciona até 6 horas de utilização.

Conselho: Mantenha os auscultadores completamente carregados e operacionais. Volte a colocar os auscultadores na base de carregamento após a utilização.

## Mudar os auriculares de borracha

1. Para uma experiência ótima do utilizador, fornecemos 2 tamanhos de auscultadores: pequeno e grande. Se o tamanho pequeno de auscultadores não se adequar a si, tente os auscultadores de tamanho grande fornecidos na caixa.
2. Para substituir os auscultadores, segure-os pela extremidade e puxe-os gentilmente para fora. Depois, coloque os auscultadores alternativos nas "extremidades abertas" e permita que encaixem no respetivo lugar.

## Colocar pilhas no telecomando

1. Insira as pilhas de tamanho AAA no controlo remoto com a polaridade correta.
2. Para testar as funções, coloque os auscultadores nos ouvidos e ligue a TV. Aponte o controlo remoto para a base do transmissor e prima os botões para ▲ ou ▼ baixo do volume, os botões de balanço do lado (L) ou (R) o botão (EQ) para ajustar o nível e qualidade do som.

## Registar os auscultadores

A base e os auscultadores são emparelhados previamente. Normalmente, não existe necessidade de os voltar a emparelhar novamente.

1. Prima e mantenha premido o botão "Pair" (Emparelhar) situada na parte traseira da base durante 10 segundos. O LED de alimentação irá piscar continuamente.
2. Prima e mantenha premido o botão (M) no auscultadores durante 10 segundos. O LED irá piscar continuamente.
3. Quando o registo for efetuado com sucesso, os LEDs da base e dos auscultadores permanecem ligados.

# Funcionamento

## Importante: Lesões auditivas causadas por volumes altos!

Estes auscultadores permitem-lhe selecionar volumes mais elevados do que os auscultadores convencionais até 125dB). Isto pode causar lesões auditivas em pessoas com uma audição saudável e, especialmente, em crianças.

- Não se exponha continuamente a volumes elevados.
1. Antes de usar os auscultadores, defina o volume no telecomando para um valor baixo.
  2. Ligue a fonte de áudio (TV/Hifi).
  3. Se os auscultadores estiverem desligados, o LED desliga-se. Prima o botão  nos auscultadores para os ligar.
  4. Flexione os braços dos auscultadores para fora, até que os auriculares possam ser inseridos nos ouvidos. Por favor, tenha em atenção que os auriculares podem ser inclinados utilizando um movimento para cima, para baixo ou lateral para que possam ser introduzidos de forma mais profunda no ouvido. Isto irá melhorar a qualidade e o volume do som. Empurre suavemente os auriculares para dentro do ouvido e encontre uma posição confortável para estes, bem como uma posição ideal para o som.
  5. Ajuste o volume do som ao premir os botões ▲ ou ▼ a partir do controlo remoto.

**Nota:** Quando o nível da bateria dos auscultadores estiver baixo, ouvirá 2 beeps a cada minuto nos auscultadores.

## Usar os botões do volume

Apontando o controlo remoto para a base do transmissor, prima os botões ▲ ou ▼ para obter um volume confortável.

## Ajustar o equilíbrio do nível do som

Apontando o controlo remoto para a base do transmissor, prima os botões (L) ou (R) para ajustar o balanço do nível de som dos recetores esquerdo ou direito.

## Selecionar o perfil de áudio (Equalizador)

Aponte o telecomando para a base, prima o botão (EQ) para selecionar um dos 4 perfis de áudio disponíveis.

Setting	Definição
1	Plano
2	Aumento de baixos
3	Aumento de agudos
4	Clareza

**Nota:** Para regressar às predefinições de fábrica, prima de forma breve o botão emparelhar situado na parte traseira do transmissor.

## Som de confirmação

Ouvirá um “beep” como confirmação de cada premir de um botão no telecomando da TV3500. Serão usados sons especiais nos casos listados abaixo:

1. Serão ouvidos 2 sons quando o nível do volume atingir o máximo ou o mínimo.
2. Serão ouvidos 2 sons quando a diferença do nível do som na esquerda e direita atingir o máximo.
3. Será ouvido um som prolongado quando o nível do som na esquerda e direita estiver equilibrado.
4. Serão ouvidos 2 sons quando selecionar EQ1 (uniforme).

## Usar o botão do microfone

No modo ativo, premir o botão  irá mudar do modo de reprodução do som da televisão para o modo de transparência. O indicador dos auscultadores passa de azul para vermelho. O orifício do microfone está na parte da frente dos auscultadores para recolher os sons em seu redor. Certifique-se de que a abertura do microfone não está obstruída!

Quando o microfone é ligado, irá ouvir mais alto o que o rodeia. Pode ouvir, por exemplo, a campainha da porta na conversa com a outra pessoa, mesmo quando estiver a usar os auscultadores.

Para voltar ao modo de escuta da TV, prima novamente o botão . O indicador dos auscultadores irá ficar azul e irá ouvir novamente o som da fonte de áudio.

### Modo de poupança de energia:

Para poupar energia, os auscultadores irão entrar no modo de hibernação quando não existe nenhum sinal detetado durante aproximadamente 5 minutos. Para ativar os auscultadores, prima o botão .

**Nota:** Para desligar os auscultadores, prima e mantenha premido o botão  durante 3 segundos. O LED dos auscultadores desliga-se.

# Resolução de problemas

## Nenhum som

- Certifique-se de que o adaptador da alimentação está completamente inserido na tomada e que o cabo está devidamente ligado no conector de entrada DC na base.
- Certifique-se de que o recetor dos auscultadores está ligado. Ou o LED vermelho ou o azul encontram-se ligados de forma estável.
- O nível da carga da bateria dos auscultadores pode estar fraco. Coloque os auscultadores na base de carregamento durante 2 horas.
- Certifique-se de que a TV/dispositivo Hifi ou dispositivo de áudio está ligado e que a seleção da fonte de entrada está correta (interruptor AUX).
- O equipamento de áudio/vídeo ligado poderá não estar no modo de reprodução. Inicie a reprodução no equipamento.
- O nível de saída do recetor dos auscultadores é demasiado baixo. Ajuste o volume para um nível adequado com o telecomando.

## Distorção

- O recetor dos auscultadores poderá estar demasiado distante do transmissor. Desloque-se para mais próximo deste.
- O nível de entrada do sinal de áudio é demasiado alto/baixo. Aumente/diminua o volume da fonte de áudio da TV/dispositivo Hifi.

# Informação de segurança

Por favor, leia atentamente este manual de instruções de funcionamento.

## Utilização previsto

O dispositivo foi criado para transmitir sinais de áudio de uma fonte de áudio, como a TV ou dispositivo Hifi para uns auscultadores, usando a transmissão sem fios. Qualquer outra utilização é considerada uma utilização não prevista. A modificação ou reconstrução não autorizada não é permitida. Em nenhuma circunstância abra os dispositivos ou efetue qualquer trabalho de reparação por si mesmo.

## Local de instalação e informação de segurança

- Evite a exposição excessiva a fumos, pó, vibrações, químicos, humidade, calor e à luz solar direta.
- O produto de polimento do mobiliário pode, com o passar do tempo, desintegrar os pés de borracha da base, o que pode manchar o seu mobiliário. Para evitar potenciais manchas, considere colocar a base num tapete.
- Este microfone permite-lhe amplificar sons para um volume alto, mas utilizar os auriculares a um volume alto durante um longo período de tempo pode danificar a sua audição; especialmente em crianças. Assim, sugerimos que coloque o volume a um nível que seja confortável para a sua audição.



## Para utilizadores que tenham um pacemaker

Recomendamos que, se tiver um pacemaker, aconselhe-se junto de um especialista médico ou do seu conselheiro de saúde antes de utilizar este produto. Desligue imediatamente o dispositivo se notar ou suspeitar de quaisquer efeitos adversos.

## Ficha do transformador de corrente

Atenção: Use apenas a ficha do adaptador da alimentação fornecida, pois as fichas de outros adaptadores podem danificar a base. Certifique-se de que o acesso à ficha do transformador de corrente não está obstruída pela mobília ou similar.

Certifique-se de que a ficha e o cabo se encontram em perfeitas condições. Um cabo dobrado ou gasto representa o risco de um acidente fatal! A ficha do transformador de corrente fornecida cumpre os requisitos de conceção ecológica da União Europeia (Diretiva 2005/32/CE). Isto significa que, tanto no estado de funcionamento como num estado de inatividade, o consumo de energia é consideravelmente mais reduzido quando comparado com as fichas dos transformadores de corrente com um conceção mais antiga.

## Manutenção

- Limpe as superfícies do alojamento com um pano suave e sem pelos.
- Nunca use agentes de limpeza ou solventes.

## Dados técnicos

Frequência portadora: 1,8 GHz Alcance

Digital: Até 30 metros (área aberta)

Resposta em frequência: 30 Hz – 20 KHz

Volume máximo: 125 dB

Distorção: < 1,5%

Relação sinal/ruído: > 70 dB

Tensão de funcionamento (Base): 5V CC, 550mA

Tensão de funcionamento (Auscultadores): Bateria de polímero de lítio de 3,7 V, 450 mA

Tempo de funcionamento: Até 6 horas, com a bateria totalmente carregada

Tempo de carregamento: Aproximadamente 2,5 horas para uma bateria descarregada

Peso do Auscultadores: 61 g

Peso do Base: 150 g

# Segurança

Informamos que deverá fazer uma leitura atenta do guia do utilizador incluído nesta embalagem.

Os produtos TV3500 estão conforme com as normas técnicas europeias, o que é atestado pela marcação CE.

O produto que acaba de adquirir é um produto tecnológico, que deve ser manuseado com precaução.

Este produto pode beneficiar de uma garantia legal nos termos e condições aplicáveis aos bens de consumo no país onde comprou o produto.

Para informações relacionadas com a garantia legal, deverá consultar o seu revendedor.

Sem prejuízo de toda e qualquer garantia legal de que o produto beneficie, ATLINKS garante que o produto constante da presente embalagem está conforme com as especificações técnicas estabelecidas no guia do utilizador, durante o período da garantia. Este período da garantia terá início na data da compra de um Produto não usado, que se presume seja a data constante da factura ou recibo emitido pelo seu vendedor e do qual consta o nome do vendedor, e decorrerá por um período de: Vinte e quatro (24) meses para o auricular, com exclusão dos consumíveis, acessórios e baterias.

Qualquer reclamação que venha a ser efectuada no âmbito desta garantia e durante o período da garantia, deverá ser acompanhada do Produto por completo, o qual deverá ser devolvido ao vendedor a quem comprou o Produto e no endereço correspondente ao seu estabelecimento de venda, logo que o defeito surja ou seja conhecido, juntamente com o comprovativo da compra, o qual consiste na factura ou recibo emitido pelo vendedor especificando o lugar da compra e o número de série do Produto.

Durante o período de garantia, o Produto ou peça que revele possuir um defeito no desenho, materiais ou acabamentos será reparado ou substituído, gratuitamente, por um produto ou peça idênticos ou pelo menos equivalentes ao nível da funcionalidade e desempenho. Se a reparação ou substituição se revelarem impossíveis ou forem desproporcionadas do ponto de vista comercial tendo em conta o valor do Produto, ATLINKS reembolsará o preço pago na compra do Produto ou substituirá o Produto por outro equivalente.

Nos mais amplos termos permitidos pela lei, o Produto ou peça reparados ou substituídos, que podem ser novos ou remodelados, beneficiam de uma garantia de noventa (90) dias a contar da data da reparação ou substituição, ou até ao termo da garantia inicial do Produto, se esta for superior aos noventa (90) dias. No caso do período em que estiver privado do uso do Produto para efeitos de reparação ou substituição (desde que o Produto com defeito seja entregue ao seu vendedor até que seja colocado à sua disposição) for superior a seis dias, o período de garantia será estendido pelo período excedente correspondente. No entanto, se o prazo da garantia legal em caso de substituição ou reparação em vigor no seu país for superior, apenas será aplicável a garantia legal.

A presente garantia não é aplicável nos seguintes casos:

Danos resultantes de instalação ou utilização do Produto não conformes com as instruções constantes do guia do utilizador;

Ligação incorrecta ou uso inadequado do Produto, em particular com acessórios incompatíveis nos termos constantes do guia do utilizador;

Produto que tenha sido aberto, modificado ou equipado com peças de substituição não aprovadas;

A presente garantia não é aplicável nos seguintes casos:  
Remoção do número de série ou sua deturpação de forma a que o número de série se torne ilegível;

Desgaste normal, incluindo desgaste normal dos acessórios, baterias e ecrãs;

Desrespeito pelas normas técnicas e de segurança vigentes na área geográfica de utilização;

Produtos que tenham sofrido choques ou quedas;

Danos resultantes de raios, oscilações de energia, proximidade a uma fonte de calor ou radiação, água, exposição a temperatura excessiva, humidade, ou outras condições ambientais ou qualquer outra causa externa ao Produto;

Negligência ou manutenção incorrecta;

Danos causados por serviços de manutenção ou reparação executados por pessoas que não são prestadores de serviços autorizados pela ATLINKS.

Se o Produto devolvido não estiver coberto pela garantia, receberá uma estimativa dos encargos da reparação, que incluirá o valor do processamento e o transporte que serão cobrados caso pretenda que o Produto lhe seja devolvido.

Esta garantia é válida no país onde o Produto foi comprado, desde que seja um Estado-Membro da União Europeia.

Sem prejuízo das disposições legais imperativas, todas as garantias que não sejam as descritas no presente documento são expressamente excluídas.

**NOS MAIS AMPLOS TERMOS PERMITIDOS PELA LEI APLICÁVEL:**

**A) ESTA GARANTIA É EXCLUSIVA DE TODAS E QUAISQUER OUTRAS GARANTIAS, EXPRESSAS OU IMPLÍCITAS, INCLUINDO, MAS NÃO SE LIMITANDO, ÀS GARANTIAS DE COMERCIALIZAÇÃO OU DE ADEQUAÇÃO A UMA FINALIDADE ESPECÍFICA.**

**B) ATLINKS NÃO É RESPONSÁVEL POR QUAISQUER PERDAS DE DADOS OU PERDAS DE UTILIZAÇÃO DE DADOS, INACTIVIDADE, PERDA DE OPORTUNIDADES DE NEGÓCIOS, LUCROS CESSANTES, PERDA DE CLIENTELA OU DE OUTRA VANTAGEM ECONÓMICA, OU, EM GERAL POR QUAISQUER DANOS INDIRECTOS, IMATERIAIS, CONSEQUENCIAIS OU INCIDENTAIS.**

**C) A RESPONSABILIDADE DA ATLINKS ESTÁ LIMITADA AO PREÇO DE COMPRA DO PRODUTO, EXCEPTO NO CASO DE NEGLIGÊNCIA GROSSEIRA, DOLO OU DE RESPONSABILIDADE OBJECTIVA DO PRODUTOR E RESPONSABILIDADE POR MORTE OU DANOS PESSOAIS.**

# Ambiente



Este símbolo significa que o aparelho inoperativo deve ser recolhido separadamente e não misturado com os resíduos domésticos.

**Ajude-nos a preservar o ambiente em que vivemos!**

# Conformidade



O logótipo imPrimaos nos produtos indica a conformidade com todos os requisitos essenciais e todas as diretivas aplicáveis 2014/53/EU. Pode transferir a declaração de conformidade no nosso site [www.amplicomms.com](http://www.amplicomms.com)

Depois: Download/DoCs

Potência máxima de saída (NTP) : 24dBm

Game de frequência : 1880-1900MHz

[www.amplicomms.com](http://www.amplicomms.com)

ATLINKS Europe  
147 avenue Paul Doumer  
92500 RUEIL-MALMAISON France  
RCS Nanterre 508 823 747

© ATLINKS 2020 - Reprodução proibida.

O fabricante reserva o direito de modificar as Especificações dos seus produtos com o propósito de realizar aperfeiçoamentos técnicos ou de modo a respeitar novos regulamentos.

AMPLICOMMS e ATLINKS são marcas comerciais registadas.

# SOMMARIO

<b>Indice</b> .....	<b>3</b>
<b>Descrizione del ricevitore</b> .....	<b>3</b>
<b>Descrizione della base del trasmettitore</b> .....	<b>4</b>
<b>Descrizione del telecomando</b> .....	<b>5</b>
<b>Installazione di Amplicomms TV3500</b> .....	<b>5</b>
Collegamento della base .....	5
Configurazione della base .....	7
Sostituzione dei gommini auricolari .....	7
Installazione della batteria nel telecomando .....	7
Accoppiamento delle cuffie .....	7
<b>Funzionamento</b> .....	<b>8</b>
Regolazione del volume .....	8
Regolazione del bilanciamento del suono .....	8
Selezione del profilo audio (equalizzatore) .....	9
Toni di conferma .....	9
Funzioni del pulsante Microfono .....	9
<b>Risoluzione dei problemi</b> .....	<b>10</b>
<b>Informazioni sulla sicurezza</b> .....	<b>10</b>
<b>Dati tecnici</b> .....	<b>11</b>
<b>Garanzia</b> .....	<b>12</b>
<b>Ambiete</b> .....	<b>14</b>
<b>Conformità</b> .....	<b>14</b>

## **Grazie per aver acquistato Amplicomms TV3500!**

Amplicomms TV3500 permette di ascoltare l'audio di una TV o un impianto stereo con delle cuffie cordless.

È necessario rimuovere eventuali apparecchi acustici prima di usare le cuffie.

**IMPORTANTE! ASSICURARSI DI AVER LETTO TUTTE LE AVVERTENZE DI SICUREZZA A PAGINA 10 PRIMA DI USARE LE CUFFIE.**

**NON PERMETTERE AI BAMBINI DI USARE LE CUFFIE.**

# Indice

## Contenuto della scatola

- 1 paio di cuffie con auricolari in gomma taglia "L" (grandi)
- 1 paio aggiuntivo di gommini auricolari misura "S" (piccoli)
- 1 base
- 1 telecomando a infrarossi
- 1 adattatore di corrente per la base
- 1 cavo audio ottico digitale TOSLINK (con protezione in plastica)
- 1 cavo audio analogico (connettore stereo da 3,5 mm su entrambe le estremità)
- Guide per l'utente multilingue
- 2 batterie AAA per il telecomando

## Descrizione del ricevitore

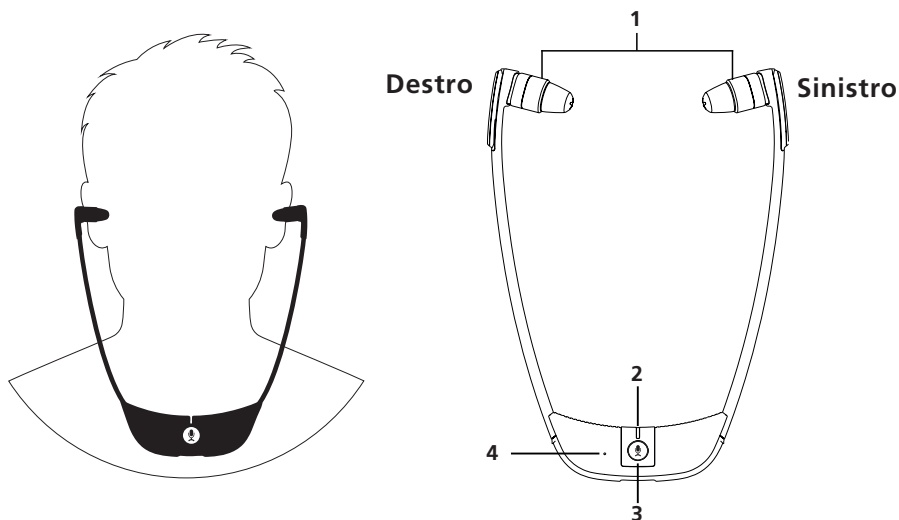

1. Auricolare destro/sinistro
2. Indicatore a LED
3. Pulsante microfono per il monitoraggio della stanza / accensione / spegnimento / modalità di ascolto dell'audio TV
4. Foro del microfono

# Descrizione della base del trasmettitore

## Vista superiore della base

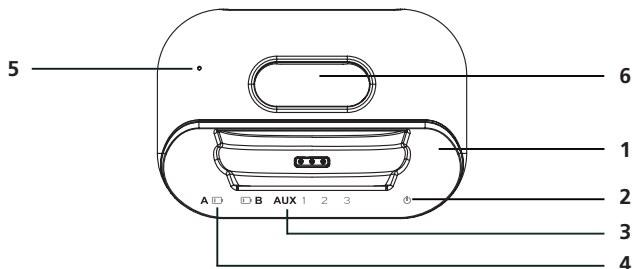

1. Base di ricarica
2. Indicatore luminoso di alimentazione
3. Indicatore luminoso di sorgente ( 3 = Microfono, 2 = Ingresso analogico, 1 = Ingresso ottico / TOSLINK )
4. Indicatore luminoso di batteria scarica
5. Foro del microfono
6. Supporto per telecomando

## Vista posteriore della base

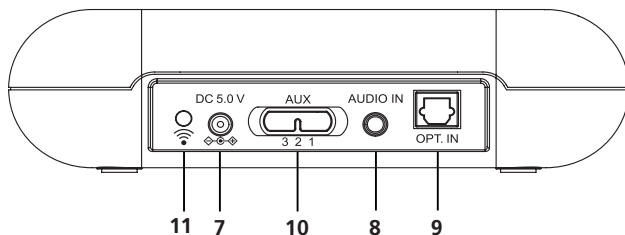

7. Presa di alimentazione
8. Ingresso audio analogico (3,5 mm)
9. Ingresso audio ottico TOSLINK
10. Selettore AUX: 3 = Microfono, 2 = Ingresso analogico (3,5mm), 1 = Ingresso ottico/TOSLINK
11. Pulsante di accoppiamento



# Descrizione del telecomando

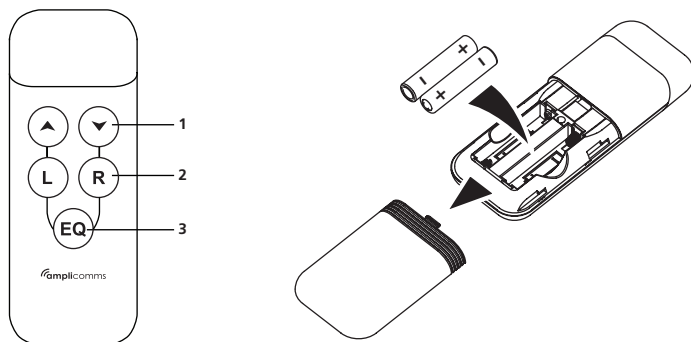

1. Regolazione del volume
2. Bilanciamento sinistra/destra dell'auricolare
3. Equalizzatore (modalità Sound Clarity)

## Installazione di Amplicomms TV3500

### Collegamento della base

1. Collegare l'adattatore di corrente alla presa di alimentazione situata sul pannello posteriore della base.
2. Collegare l'adattatore di alimentazione fornito ad una presa elettrica.
3. Collegare la base alla sorgente audio.

Sono disponibili 2 modalità di collegamento della base alla sorgente audio (TV/ stereo): usando uno dei due cavi forniti (analogico o ottico) o amplificando l'audio della sorgente audio (se la TV o lo stereo non sono dotati di presa di uscita audio). È preferibile usare il cavo.

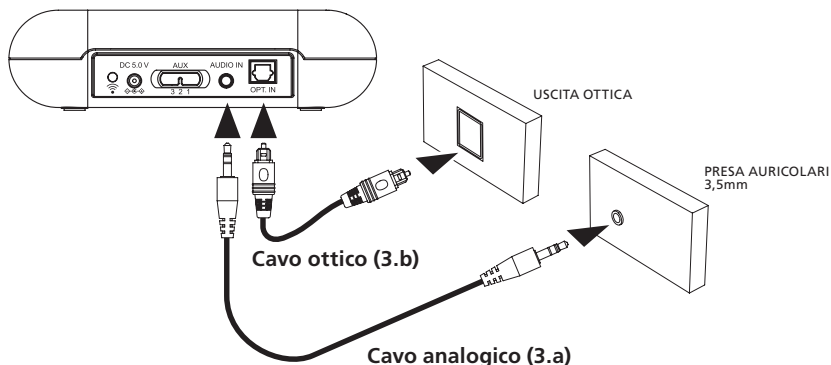

### 3.a. Utilizzo del cavo audio analogico

Collegare un'estremità del cavo analogico alla base e l'altra estremità alla presa di uscita audio analogica della TV o dello stereo. Potrebbe essere necessario acquistare un adattatore se la presa di uscita audio della TV o dello stereo non è compatibile con i connettori da 3,5 mm (come illustrato di seguito).

Quindi portare il selettore AUX sulla base in posizione 2 (ingresso analogico).

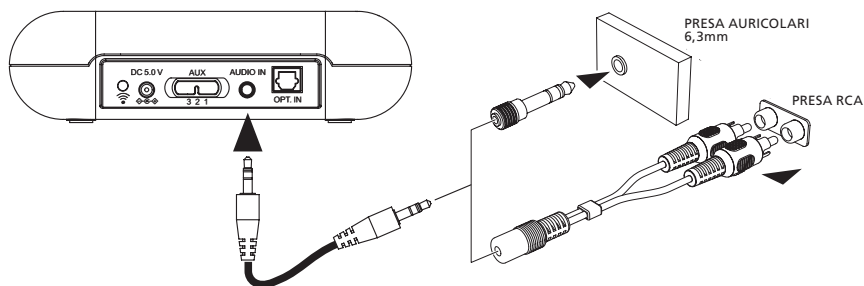

**Nota:** adattatori non inclusi

### 3.b Utilizzo del cavo audio ottico

Collegare un'estremità del cavo ottico alla base e l'altra estremità alla presa di uscita audio ottica della TV.

Quindi portare il selettore AUX sulla base in posizione 1 (ingresso ottico).

Questo tipo di collegamento offre una qualità audio superiore e una minore suscettibilità alle interferenze elettriche e magnetiche.

Assicurarsi di non piegare il cavo audio ottico digitale TOSLINK. Evitare di torcerlo.

### 3.c Utilizzo del microfono della base (se la TV non è dotata di uscita audio)

1. Se la TV non è dotata di prese di uscita audio, è possibile usare il microfono per ricevere il segnale. Posizionare la base in prossimità dell'altoparlante della TV o dello stereo per la migliore ricezione audio. Quindi portare il selettore AUX sulla base in posizione 3 (microfono).

2. Iniziare dal volume più basso. Regolare lentamente il livello del volume del televisore in modo da determinare il livello di volume adatto. Anche la posizione della base ha un'influenza sul volume - cerca di determinare la posizione migliore.

## Configurazione della base

Caricare il ricevitore per circa 2 ore e 30 minuti prima del primo utilizzo. Posizionare il ricevitore delle cuffie nella base di ricarica del trasmettitore. L'indicatore LED del ricevitore delle cuffie sarà rosso e diventerà viola quando la batteria sarà completamente carica. Ci vogliono circa 2 ore e 30 minuti.

- Una batteria completamente carica regala fino a 6 ore di piacere d'ascolto.

Suggerimento: per avere le cuffie sempre cariche e pronte per l'uso, posizionarle sulla base di ricarica dopo ogni utilizzo.

## Sostituzione dei gommini auricolari

1. Per un risultato ottimale, abbiamo fornito gommini auricolari di 2 dimensioni. Grandi e piccoli. Se la taglia piccola montata sull'auricolare non la soddisfa, provi con il gommino alternativo di grandi dimensioni fornito all'interno della confezione.
2. Per cambiare i gommini, prendere quelli montati sulle cuffie ed estrarli delicatamente. Posizionare poi i gommini alternativi sulle estremità della cuffia e farli scendere in posizione.

## Installazione delle batterie nel telecomando

1. Inserire le batterie AAA nel telecomando con la polarità corretta.
2. Per assicurarsi che funzioni correttamente, indossare le cuffie e accendere la TV. Puntare il telecomando verso la base del trasmettitore e premere i tasti di regolazione del volume ▲ o ▼, pulsanti di bilanciamento (L) o (R) oppure il tasto (EQ) per regolare il livello e la qualità del suono.

## Accoppiamento delle cuffie



La base e le cuffie sono già abbinati. Normalmente non c'è bisogno di accoppiarli di nuovo.

1. Tenere premuto il pulsante Pair sul retro della base per 10 secondi. Il LED di alimentazione lampeggerà in modo continuo.
2. Tenere premuto il pulsante (🎧) sulle cuffie dell'auricolare per 10 secondi. Il LED lampeggerà in modo continuo.
3. Quando l'accoppiamento avviene con successo i LED della base e delle cuffie rimarranno accesi.

# Funzionamento



## Importante! Danni all'udito dovuti a volumi elevati!

Queste cuffie permettono di impostare un livello di volume superiore rispetto alle cuffie convenzionali (fino a 125 dB!). Ciò può causare danni all'udito in persone con un udito sano e soprattutto nei bambini.



- Non esporsi continuamente ad alti volumi.
1. Prima di usare le cuffie, impostare il volume sul telecomando a un livello basso.
  2. Accendere la sorgente audio (TV/Hifi).
  3. Se l'auricolare è spento, sarà spento anche il LED. Premere brevemente il tasto  sulle cuffie per accenderlo.
  4. Flettere il supporto verso l'esterno fino a quando gli auricolari non siano inseriti nelle orecchie. Si prega di notare che gli auricolari possono essere angolati con un movimento verso l'alto, verso il basso o lateralmente in modo da farli entrare nell'orecchio un po' più in profondità. Questo migliorerà la qualità del suono e il volume percepito aumenterà. Premere delicatamente gli auricolari verso l'orecchio per trovare una posizione confortevole e ideale per il suono.
  5. Regolare il volume premendo il tasto  oppure  del telecomando.

**Nota:** Quando la batteria delle cuffie è quasi scarica, le cuffie emetteranno 2 segnali acustici ogni minuto.

## Regolazione del volume

Puntando il telecomando verso la stazione base del trasmettitore, premere i tasti  o  per ottenere un volume adeguato.

## Regolazione del bilanciamento del suono

Puntando il telecomando sulla base del trasmettitore, premere i tasti  o  per regolare il bilanciamento del livello sonoro degli auricolari a sinistra o a destra delle cuffie.

## Selezione del profilo audio (equalizzatore)

Dirigere il telecomando verso la base, premere il pulsante  e selezionare uno dei 4 profili audio disponibili.

Impostazione	Effetto sull'audio
1	Uniforme
2	Incremento dei toni bassi
3	Incremento dei toni alti
4	Chiarezza

**Nota bene:** Per tornare alle impostazioni di fabbrica, premere brevemente il pulsante di accoppiamento sul retro del trasmettitore.

## Toni di conferma

Ogni pressione dei tasti del telecomando TV3500 è accompagnata da un segnale acustico. Alcuni toni speciali sono utilizzati nei casi descritti di seguito:

1. Emissione di 2 segnali acustici quando il volume raggiunge il livello massimo o minimo.
2. Emissione di 2 segnali acustici quando la differenza tra il suono destro e il suono sinistro raggiunge il massimo livello.
3. Emissione di un segnale acustico prolungato quando il suono destro e il suono sinistro sono allo stesso livello.
4. 2 segnali acustici dopo aver selezionato EQ1 (suono piatto).

## Funzioni del pulsante Microfono

In modalità attiva, premere il tasto  per passare dalla modalità di ascolto TV alla modalità di trasparenza. L'indicatore luminoso delle cuffie passerà da blu a rosso. Il foro del microfono situato davanti alle cuffie permette di ricevere i suoni ambientali. Assicurarsi che l'apertura del microfono non sia coperta!

Quando il microfono è acceso, sentirete i suoni intorno a voi più forte. Potete sentire ad esempio il campanello della porta o il vostro interlocutore anche quando indossate le cuffie.

Per ritornare alla modalità di ascolto della TV, premere nuovamente il tasto . L'indicatore luminoso dell'auricolare diventerà blu e si sentirà di nuovo il suono della sorgente audio.

### Modalità di risparmio energetico:

Per risparmiare energia, quando non c'è segnale per circa 5 minuti, l'auricolare entra in modalità sleep. Per attivare le cuffie, premere il tasto .

**Nota:** per spegnere le cuffie, tenere premuto il pulsante  per 3 secondi. L'indicatore luminoso sulle cuffie si spegnerà.

# Risoluzione dei problemi

## Nessun suono

- Assicurarsi che l'adattatore di rete sia inserito completamente nella presa di corrente e che il suo cavo sia correttamente collegato al connettore DC IN sulla base.
- Il livello di carica della batteria delle cuffie è insufficiente. Posizionare le cuffie sul supporto di ricarica per 2 ore.
- Assicurarsi che la TV, lo stereo o il dispositivo audio siano accesi e che il selettore AUX sia impostato sull'ingresso corretto.
- L'apparecchiatura audio/video collegata potrebbe non essere in modalità di riproduzione. Avviare la riproduzione.
- Il livello di uscita del ricevitore per cuffie è impostato troppo basso. Regolare il volume a un livello superiore con il telecomando.

## Distorsione

- Il ricevitore delle cuffie potrebbe essere troppo lontano dalla base. Avvicinati ulteriormente.
- Il livello del volume del segnale audio è troppo basso/alto. Aumentare/diminuire il volume della sorgente audio (TV/stereo).

# Informazioni sulla sicurezza

Si prega di leggere attentamente le presenti istruzioni per l'uso.

## Destinazione d'uso

Questo dispositivo è progettato per trasmettere segnali audio da sorgenti audio come TV o impianti stereo a delle cuffie usando una trasmissione cordless. Qualsiasi altro uso è considerato non intenzionale. Non sono consentite modifiche o cambiamenti non autorizzati. È vietato in qualsiasi circostanza aprire i dispositivi o eseguire qualsiasi lavoro di riparazione da soli.

## Luogo di installazione e informazioni sulla sicurezza

- Prevenire l'eccessiva esposizione a fumo, polvere, vibrazioni, sostanze chimiche, umidità, calore e luce solare diretta.
- Col tempo, il contatto con il mobile sottostante potrebbe causare il deterioramento dei piedini in gomma della base. Per evitare il rischio di macchiare il mobile, si raccomanda di posizionare la base su un tappetino.
- Questo strumento consente di amplificare i suoni ad alto volume, ma ascoltare ad alto volume tramite gli auricolari per un periodo di tempo prolungato può danneggiare l'udito, soprattutto nei bambini. Pertanto, vi suggeriamo di impostare il volume ad un livello che sia confortevole per il vostro udito.

## Informazioni per portatori di pacemaker

Si consiglia di consultare un medico o un consulente sanitario prima di utilizzare questo prodotto. Spegnerne immediatamente l'apparecchio se si notano o si sospettano effetti negativi.

## Adattatore di alimentazione

Attenzione: Utilizzare solo l'adattatore di alimentazione fornito poiché altri adattatori potrebbero danneggiare la base. Assicurarsi che l'accesso all'adattatore di alimentazione non sia ostruito da mobili o simili.

Fare attenzione che la spina e il cavo siano in perfette condizioni. Un cavo attorcigliato o usurato rappresenta il rischio di un incidente mortale! L'adattatore d'alimentatore fornito soddisfa i requisiti di progettazione ecocompatibile dell'Unione Europea (Direttiva 2005/32/ CE). Ciò significa che, sia in stato di funzionamento che in stato di inattività, il consumo di energia elettrica è notevolmente inferiore rispetto alle versioni precedenti dell'adattatore di alimentazione.

## Manutenzione

- Pulire la superficie dell'apparecchio con un panno morbido e senza pelucchi.
- Non utilizzare mai detergenti o solventi.

## Dati tecnici

Frequenza portante: 1,8 GHz

Portata digitale: Fino a 30 metri: (area aperta)

Risposta in frequenza: 30 Hz – 20 KHz

Volume massimo: 125 dB

Distorsione: < 1,5%

Rapporto segnale/rumore: > 70 dB

Tensione di funzionamento (base): 5VDC, 550mA

Tensione di funzionamento (cuffie): 3,7 V, 450 mA Batteria ai polimeri di litio

Tempo di funzionamento: Con batteria completamente carica fino a 6 ore

Tempo di carica: Per la batteria scarica circa 2,5 ore

Peso cuffie: 61 gr.

Peso base: 150 gr.

# Garanzia

L'acquirente è pregato di leggere attentamente il manuale d'uso incluso nella confezione.

I prodotti TV3500 sono apparecchi conformi alla regolamentazione europea, come attestato dalla marcatura CE. Il prodotto acquistato è un prodotto tecnologico e deve essere manipolato con cura.

Nota: questo prodotto beneficia di una garanzia legale conformemente alla regolamentazione applicabile alla vendita di beni di consumo in vigore nel paese nel quale è stato effettuato l'acquisto (articolo 128 e ss. del codice del consumo).

Senza alcun pregiudizio della garanzia legale di cui beneficia il prodotto, Atlinks garantisce che il prodotto contenuto nella presente confezione è conforme alle specifiche tecniche indicate nel manuale d'uso incluso nella confezione e ciò per un periodo di tempo che inizia a decorrere dalla data d'acquisto del Prodotto nuovo, data che figura sulla fattura o sullo scontrino di cassa dove è indicato il nome del suo rivenditore, e la cui durata è di:

Ventiquattro (24) mesi per l'apparecchio, eccezion fatta per le parti consumabili, gli accessori e le batterie.

Per qualsiasi reclamo fondato su questa garanzia durante la sua durata di validità, Lei dovrà rispedire il Prodotto nella sua integralità al suo rivenditore, insieme alla prova d'acquisto, ovvero alla fattura o allo scontrino di cassa emesso dal suo rivenditore, indicando il luogo ove è avvenuto l'acquisto, il numero di serie del Prodotto e la data dell'apparizione o della scoperta del difetto.

Atlinks si obbliga a riparare ogni elemento difettoso dovuto ad un vizio di concezione, di materiale o di fabbrica, a sue spese o a sostituirlo con un apparecchio identico o almeno equivalente in termini di funzionalità e di prestazioni.

Se la riparazione o la sostituzione si riveleranno impossibili in rapporto alle normali condizioni commerciali, il Prodotto Le sarà rimborsato o sostituito con un Prodotto equivalente.

Entro il limite massimo previsto dal diritto applicabile, il Prodotto o il pezzo di sostituzione, nuovi o ricondizionati, sono garantiti per un periodo di novanta (90) giorni a contare dalla data di riparazione o fino alla data finale della garanzia iniziale se questa ultima è superiore a novanta (90) giorni, precisato che ogni periodo d'immobilizzazione del Prodotto di almeno sette (7) giorni si aggiungerà alla durata della garanzia restante.

La presente garanzia non si applicherà nei seguenti casi:

- installazione o uso non conforme alle istruzioni fornite nel manuale d'uso;
- connessione scorretta o uso anormale del Prodotto, in particolare con accessori non compatibili, secondo quanto indicato nelle istruzioni fornite nel manuale d'uso;
- prodotto aperto, modificato o sostituito per mezzo di pezzi non conformi;
- numero di serie cancellato, illeggibile, deteriorato;



- usura normale, compresa l'usura normale degli accessori, delle batterie e dello schermo;
- non rispetto delle norme tecniche e di sicurezza in vigore nella zona di utilizzazione;
- prodotto danneggiato da urti o cadute;
- prodotto deteriorato da fulmini, da sovratensioni elettriche, da una fonte diretta o irradiata di calore, dal contatto con un liquido, dall'esposizione a condizioni di temperatura, umidità o qualsiasi altra condizione ambientale eccessiva o altra causa esterna al prodotto stesso;
- manutenzione errata o negligente del prodotto;
- manutenzione o riparazione del prodotto effettuate da persone non accreditate da ATLINKS;

Nel caso in cui il Prodotto non sia coperto dalla garanzia, riceverà un preventivo di riparazione che menzionerà il costo dell'esame tecnico e le spese di trasporto che Le saranno fatturate se desidera che il Prodotto Le sia restituito;

Questa garanzia è valida nel paese nel quale Lei ha regolarmente acquistato il Prodotto, a condizione che questo paese sia membro dell'Unione Europea.

Con riserva delle disposizioni di legge, tutte le garanzie che non rientrano nell'ambito di quelle qui sopra descritte sono espressamente escluse.

Con riserva delle disposizioni di legge, tutte le garanzie che non rientrano nell'ambito di quelle qui sopra descritte sono espressamente escluse.

NELLA MISURA MASSIMA AUTORIZZATA DALLA LEGGE APPLICABILE.

A) LA PRESENTE GARANZIA ESCLUDE OGNI ALTRA GARANZIA ESPRESSA O IMPLICITA, INCLUSA MA SENZA CHE CIO' POSSA COSTITUIRE UNA LIMITAZIONE, LE GARANZIE DI QUALITÀ DELLA MERCE O DI ADATTAMENTO AD UN OGGETTO PARTICOLARE;

B) ATLINKS RIFIUTA OGNI RESPONSABILITÀ PER PERDITA O DETERIORAMENTO DEI DATI MEMORIZZATI, PERDITA D'USO, LUCRO CESSANTE, PERDITA DI OPPORTUNITA', PERDITA DI FATTURATO O DI PROFITTO, PERDITA DI PRODOTTI

C) LA RESPONSABILITÀ DI ATLINKS É LIMITATA AL VALORE DI ACQUISTO DEL PRODOTTO, SALVO COLPA GRAVE O INTENZIONALE, FATTI SALVI I CASI DI DANNO CORPOREO.

# Ambiete



Questo simbolo indica che l'apparecchio elettronico non funzionante deve essere raccolto separatamente e non mischiato con i rifiuti domestici.

***Aiutaci a preservare l'ambiente in cui viviamo!***

# Conformità



Il logo stampato sui prodotti indica la conformità con tutti i requisiti essenziali e tutte le direttive applicabili 2014/53/EU. È possibile scaricare la dichiarazione di conformità dal nostro sito Web: [www.amplicomms.com](http://www.amplicomms.com)

Massima Potenza in uscita (NTP) : 24dBm

Range di Frequenza : 1880-1900MHz

[www.amplicomms.com](http://www.amplicomms.com)

ATLINKS Europe  
147 avenue Paul Doumer  
92500 RUEIL-MALMAISON France  
RCS Nanterre 508 823 747

© ATLINKS 2020 - Riproduzione proibita.

Il produttore si riserva il diritto di modificare le specifiche dei suoi prodotti al fine di apportare miglioramenti tecnici o osservare le normative.

AMPLICOMMS e ATLINKS sono marchi registrati.

[www.amplicomms.com](http://www.amplicomms.com)

ATLINKS Europe  
147 avenue Paul Doumer  
92500 RUEIL-MALMAISON France  
RCS Nanterre 508 823 747

Amplicomms TV3500  
A/W No.: 10002338 Rev.1 (FR/EN/DE/NL/ES/PT/IT)