

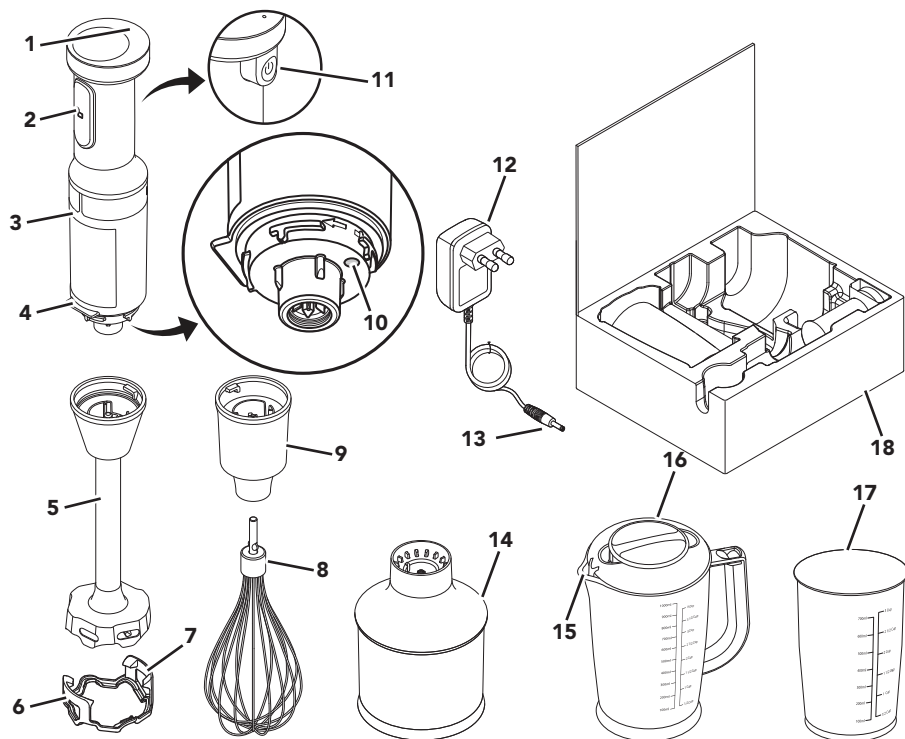

# TEILE UND FUNKTIONEN



DEUTSCH

- |   |  |
|---|--|
| <p><b>1</b> Akkustatusanzeige</p> <p><b>2</b> Handschalter</p> <p><b>3</b> Motorgehäuse</p> <p><b>4</b> Kante: Verhindert ein Wegrollen des kabellosen Stabmixers.</p> <p><b>5</b> 20,3 cm langer Mischerarm</p> <p><b>6</b> Topfschutz: Verwenden Sie den Topfschutz, um eine Beschädigung des Kochgeschirrs bei Verwendung des kabellosen Stabmixers zu vermeiden.</p> <p><b>7</b> Befestigungsclips</p> <p><b>8</b> Schneebesens</p> | <p><b>9</b> Schneebesens-Adapter</p> <p><b>10</b> Ladeanschluss</p> <p><b>11</b> Geschwindigkeitsregler</p> <p><b>12</b> Ladeadapter</p> <p><b>13</b> Ladeadapter-Stecker</p> <p><b>14</b> Zerkleinerer</p> <p><b>15</b> Ausgießer</p> <p><b>16</b> BPA-freier 1-l-Mixerbehälter mit Deckel</p> <p><b>17</b> BPA-freier 700-ml-Mixerkrug mit Deckel</p> <p><b>18</b> Aufbewahrungsbehälter</p> |
|---|--|

## ZUBEHÖR

Teile	Im Lieferumfang enthalten	
Topfschutz (6)	5KHBBV53	5KHBBV83
Schneebesenaufsatz (8 und 9)		5KHBBV83
Zerkleinerer (14)		5KHBBV83
BPA-freier 1-l-Mixerbehälter mit Deckel (16)		5KHBBV83
BPA-freier 700-ml-Mixerkrug mit Deckel (17)	5KHBBV53	





## PRODUKTSICHERHEIT

### Ihre Sicherheit und die Sicherheit anderer sind von großer Wichtigkeit.

Im vorliegenden Handbuch und an Ihrem Gerät sind zahlreiche Sicherheitshinweise zu finden. Lesen und beachten Sie bitte immer alle diese Sicherheitshinweise.



Dies ist das Warnzeichen.

Dieses Zeichen weist Sie auf mögliche Gefahren hin, die zum Tode oder zu Verletzungen führen können.

Alle Sicherheitshinweise stehen nach diesem Zeichen oder dem Wort „GEFAHR“ oder „WARNUNG“. Diese Worte bedeuten:



**Sie können schwer oder tödlich verletzt werden, wenn Sie diese Hinweise nicht unmittelbar beachten.**



**Sie können schwer oder tödlich verletzt werden, wenn Sie diese Hinweise nicht beachten.**

Alle Sicherheitshinweise erklären Ihnen die Art der Gefahr und geben Hinweise, wie Sie die Verletzungsgefahr verringern können, aber sie informieren Sie auch über die Folgen, wenn Sie diese Hinweise nicht beachten.

## WICHTIGE SICHERHEITSHINWEISE

**Beim Gebrauch von Elektrogeräten müssen immer folgende grundlegende Sicherheitsmaßnahmen beachtet werden:**

1. Lesen Sie alle Instruktionen. Bei falscher Verwendung des Geräts besteht Verletzungsgefahr.
2. Um das Risiko eines elektrischen Schlags zu vermeiden, halten Sie das Motorgehäuse des kabellosen Stabmixers, den Ladeadapter, das Kabel und den elektrischen Netzstecker von Wasser oder anderen Flüssigkeiten fern.
3. Das Gerät darf von Personen (einschließlich Kindern) mit eingeschränkten physischen, sensorischen oder geistigen Fähigkeiten, unzureichender Erfahrung oder mangelnden Kenntnissen nur unter Aufsicht oder nach ausreichender Einweisung durch eine für ihre Sicherheit verantwortliche Person verwendet werden.
4. Kinder sollten beaufsichtigt werden, um sicherzustellen, dass sie nicht mit dem Gerät spielen.
5. Dieses Gerät darf nicht von Kindern verwendet werden. Bei Verwendung in der Nähe von Kindern ist Vorsicht geboten.
6. Schalten Sie das Gerät aus und ziehen Sie den Netzstecker aus der Steckdose, wenn Sie das Gerät unbeaufsichtigt lassen und bevor Sie es zusammenbauen, auseinandernehmen oder reinigen. Zur Trennung des Ladegeräts vom Stromnetz ziehen Sie den Netzstecker aus der Steckdose. Ziehen Sie niemals am Netzkabel.
7. Wenn das Netzkabel beschädigt ist, muss es durch ein spezielles Kabel oder eine spezielle Baugruppe ersetzt werden, die beim Hersteller oder dessen Servicepartner erhältlich ist.
8. Nur Europäische Union: Dieses Gerät darf nicht von Kindern verwendet werden. Bewahren Sie das Gerät und sein Kabel außerhalb der Reichweite von Kindern auf. Kinder dürfen das Gerät nur unter Aufsicht reinigen oder warten.





## PRODUKTSICHERHEIT

9. Nur Europäische Union: Die Geräte dürfen von Personen mit eingeschränkten physischen, sensorischen oder geistigen Fähigkeiten, unzureichender Erfahrung oder mangelnden Kenntnissen nur benutzt werden, wenn sie in die sichere Verwendung des Geräts eingewiesen wurden und die damit verbundenen Gefahren verstanden haben. Kinder dürfen nicht mit dem Gerät spielen.
10. Berühren Sie keine sich bewegenden Teile.
11. Verwenden Sie das Gerät nicht, wenn das Kabel oder der Netzstecker beschädigt ist, das Gerät nicht einwandfrei funktioniert oder wenn es fallen gelassen oder in irgendeiner Weise beschädigt wurde. Bringen Sie das Gerät zur Prüfung, Reparatur oder elektrischen bzw. mechanischen Einstellung zur nächsten Servicestelle.
12. Die Verwendung von nicht vom Hersteller empfohlenem Zubehör kann zu Brand, Stromschlag oder Verletzungen führen.
13. Benutzen Sie das Gerät nicht im Freien.
14. Lassen Sie das Netzkabel nicht über die Tischkante oder die Kante von Anrichten hängen.
15. Achten Sie darauf, dass das Kabel nicht mit heißen Oberflächen wie dem Herd in Kontakt kommt.
16. Fassen Sie beim Mixen nicht mit den Händen oder mit Küchenutensilien in den Behälter, um das Risiko schwerer Verletzungen oder Geräteschäden zu vermeiden. Sie können einen Schaber verwenden, aber nur, wenn das Gerät nicht in Betrieb ist.
17. Die Messer sind scharf. Gehen Sie vorsichtig damit um. Seien Sie beim Anfassen der scharfen Messer sowie beim Entleeren der Schüssel und während der Reinigung besonders vorsichtig.
18. Verwenden Sie beim Mischen von Flüssigkeiten, insbesondere heißen Flüssigkeiten, einen großen Behälter oder mixen Sie immer nur kleine Mengen, um ein Herausspritzen zu verhindern.
19. Bringen Sie das Messer niemals am Motorgehäuse an, solange der Behälter nicht ordnungsgemäß aufgesetzt wurde, um das Verletzungsrisiko zu verringern.
20. Achten Sie darauf, dass der Deckel fest verriegelt ist, bevor Sie das Gerät in Betrieb nehmen.
21. Verwenden Sie kein Verlängerungskabel. Schließen Sie das Ladegerät direkt an eine Steckdose an.
22. **WARNUNG:** Verwenden Sie zum Aufladen des Akkus nur das mit diesem Gerät gelieferte abnehmbare Netzteil. Versuchen Sie nicht, dieses Ladegerät mit einem anderen Produkt zu verwenden. Versuchen Sie auch nicht, dieses Gerät mit einem anderen Ladegerät zu laden.
23. Das Gerät enthält nicht austauschbare Akkus.
24. Dieses Gerät nicht verbrennen, auch wenn es schwer beschädigt ist. Die Akkus können im Brandfall explodieren.
25. Vorsicht beim Einfüllen heißer Flüssigkeiten in den kabellosen Stabmixer. Diese könnten wegen plötzlicher Dampfbildung wieder aus dem Gerät herausspritzen.
26. Weder Hände noch andere Utensilien dürfen während des Zerkleinerns von Lebensmitteln mit dem Messer in Berührung kommen. So vermeiden Sie das Risiko schwerer Verletzungen bzw. eine Beschädigung des kabellosen Stabmixers. Sie können einen Schaber verwenden, aber nur, wenn der kabellose Stabmixer nicht in Betrieb ist.
27. Hinweise zur Reinigung von Oberflächen, die mit Lebensmitteln in Berührung kommen, finden Sie im Abschnitt „Pflege und Reinigung“.



## PRODUKTSICHERHEIT

28. Das Gerät ist für den Gebrauch im Haushalt und für ähnliche Anwendungen vorgesehen, beispielsweise:
- in Personalküchenbereichen in Geschäften, Büros oder anderen Arbeitsumgebungen
  - in Bauernhäusern
  - in Hotels, Motels und anderen Wohneinrichtungen
  - in Zimmern mit Übernachtung und Frühstück

## HEBEN SIE DIESE ANLEITUNG GUT AUF

### ELEKTRISCHE ANFORDERUNGEN

---

**Ladeadapter:**

**Eingang:** 220–240 V~ 50–60 Hz

**Kabelloser Stabmixer:**

**Spannung:** 8 Volt

**HINWEIS:** Wenn der Stecker nicht in die Steckdose passt, wenden Sie sich an einen qualifizierten Elektriker. Ein Steckertausch sollte nur von einem Fachmann vorgenommen werden.

### ENTSORGUNG VON PRODUKTEN MIT LITHIUM-IONEN-AKKUS

---

Entsorgen Sie akkubetriebene Produkte stets gemäß den bundesstaatlichen, staatlichen und lokalen Vorschriften. Wenden Sie sich an eine Recyclingbehörde in Ihrer Nähe, um Informationen zu Recyclingstellen zu erhalten.

### ENTSORGUNG VON ELEKTROGERÄTEN

---

**Entsorgen des Verpackungsmaterials**

Das Verpackungsmaterial ist wiederverwertbar und mit dem Recycling-Symbol (♻) versehen. Die verschiedenen Komponenten der Verpackung müssen daher verantwortungsvoll und in Übereinstimmung mit den geltenden Gesetzen und Vorschriften zur Abfallentsorgung entsorgt werden.

**Entsorgen des Produkts am Ende seiner Lebensdauer**

- In Übereinstimmung mit den Anforderungen der EU-Richtlinie 2012/19/EU zu Elektro- und Elektronik-Altgeräten (WEEE) ist dieses Gerät mit einer Markierung versehen.
- Sie leisten einen positiven Beitrag für den Schutz der Umwelt und die Gesundheit des Menschen, wenn Sie dieses Gerät einer

gesonderten Abfallsammlung zuführen. Im unsortierten Siedlungsmüll könnte ein solches Gerät durch unsachgemäße Entsorgung negative Konsequenzen nach sich ziehen.



- Das Symbol  am Produkt oder der beiliegenden Dokumentation bedeutet, dass es nicht als Hausmüll entsorgt werden darf, sondern bei einer zuständigen Sammelstelle für die Entsorgung von Elektro- und Elektronikgeräten abgegeben werden muss.

Einzelheiten zu Behandlung, Verwertung und Recycling des Produktes erhalten Sie bei Ihrer Gemeindeverwaltung, Ihrem Abfallunternehmen oder dem Händler, bei dem Sie das Produkt gekauft haben.

### KONFORMITÄTSERKLÄRUNG

---

Dieses Gerät wurde gemäß den Sicherheitsanforderungen der EU-Richtlinien 2014/35/EU, 2014/30/EU, 2009/125/EG und 2011/65/EU (RoHS-Richtlinie) entwickelt, gebaut und vertrieben.





# GRUNDLAGEN

## VOR DEM ERSTEN VERWENDEN

1. Laden Sie den Akku, bis die Akkustatusanzeige grün leuchtet.
2. Reinigen Sie alle Teile und Zubehörteile (siehe Abschnitt „Pflege und Reinigung“).
3. Entfernen Sie alle Verpackungsmaterialien, falls vorhanden.

## AKKUSTATUS

Akkustatus	Ladestand in %	Vollladung*	Schnellladung**
Grün	30 % bis 100 %	25 Schüsseln Suppe, 7 Chargen	1 Smoothie oder 1 Suppe
Gelb	15 % bis 30 % (evtl. laden)		
Rot	Weniger als 15 % (muss bald geladen werden)		

### \* Vollladung:

Der kabellose Stabmixer ist innerhalb von 2 Stunden vollständig aufgeladen. Die Akkustatusanzeige blinkt, wenn er geladen wird, und leuchtet grün, wenn er vollständig geladen ist. Der kabellose Stabmixer kann mit einer Vollladung 25 Schüsseln Tomaten-Basilikum-Suppe (je 354 ml) in sieben Chargen mixen, wenn die empfohlene Akkupflege befolgt wird.

### \*\* Schnellladung:

Der kabellose Stabmixer kann in 20 Minuten mit der Schnellladefunktion geladen werden. Der kabellose Stabmixer kann mit einer Schnellladung etwa einen Smoothie oder eine Suppe mixen, wenn die empfohlene Akkupflege befolgt wird.

**HINWEIS:** Achten Sie darauf, den Akku aufzuladen, wenn die Akkustatusanzeige gelb leuchtet.

**HINWEIS:** Der kabellose Stabmixer sollte am besten bei Raumtemperatur gelagert werden.

## EMPFOHLENE LEBENSMITTEL – ZERKLEINERER

Lebensmittel	Menge	Vorbereitung	Geschwindigkeitsstufen	Impuls
Mandeln/Nüsse	200 g	Ganze Nüsse hinzugeben	Hoch	Kurzer Impuls 15 bis 25 Mal
Rindfleisch		In 2 cm große Würfel schneiden	Hoch	Kurzer Impuls 10 bis 15 Mal
Karotten		Karotten von durchschnittlicher Größe in Viertel schneiden	Hoch	Kurzer Impuls 15 bis 20 Mal
Knoblauch	10 bis 12 Zehen	Ganze Zehen hinzugeben	Hoch	Kurzer Impuls 10 bis 15 Mal
Zwiebel	100 g	In Viertel schneiden	Hoch	Kurzer Impuls 6 bis 10 Mal
Parmesan		In 1 cm große Würfel schneiden	Hoch	Kurzer Impuls 20 bis 30 Mal

\* Die Angaben sind Näherungswerte.

Die tatsächlichen Einstellungen können je nach Lebensmittelqualität und dem gewünschten Ergebnis variieren.

**TIPP:** Mit kurzen Impulsen ist gemeint, dass die Ein-Taste ca. eine Sekunde lang betätigt und dann ca. eine Sekunde lang losgelassen wird. Den Mischerarm oder Schneebesens nicht länger als eine Minute laufen lassen





## LADEN DES AKKUS

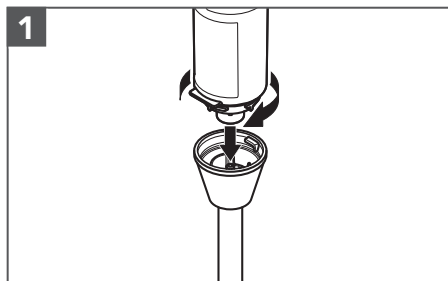

1  
Zum Laden des Akkus den Mischerarm drehen und so entriegeln und entfernen.

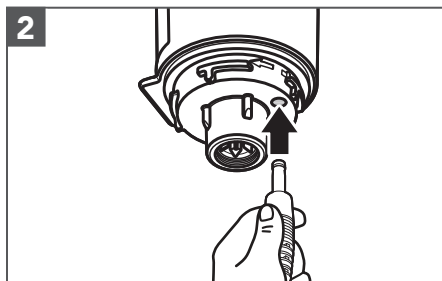

2  
Schließen Sie dann den Ladeadapter-Stecker an den Ladeanschluss an.

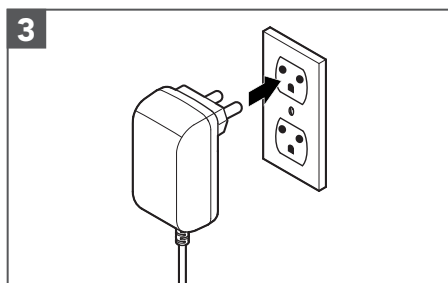

3  
Schließen Sie den Ladeadapter an einer geerdeten Steckdose an.

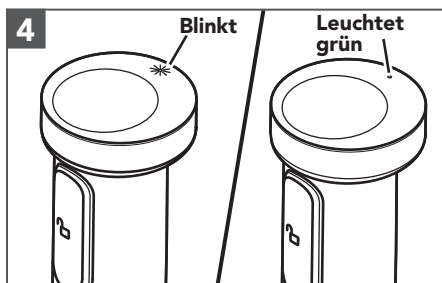

4  
Die Akkustatusanzeige blinkt, wenn das Gerät geladen wird. Innerhalb von 2 Stunden ist der Akku vollständig geladen, und die Akkustatusanzeige leuchtet grün.

## VERWENDUNG DES PRODUKTS

**WICHTIG:** Betätigen Sie auf keinen Fall den Geschwindigkeitsregler, wenn Sie Teile oder Zubehör anbringen oder entfernen.

**HINWEIS:** Der abnehmbare Topfschutz im US-patentierten Design dient zum Schutz Ihres Kochgeschirrs.

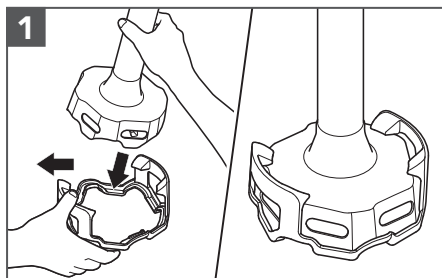

1  
Wenn Sie den Topfschutz verwenden möchten, legen Sie ihn zunächst auf eine ebene Oberfläche. Um den Topfschutz anzubringen, setzen Sie den Mischerarm an einer Seite schräg unter dem Befestigungsclip an. Ziehen Sie dann den anderen Befestigungsclip vorsichtig nach außen und drücken Sie den Mischerarm herunter. Stellen Sie sicher, dass die Befestigungsclips fest sitzen.





## VERWENDUNG DES PRODUKTS

**2**

**Mixen**

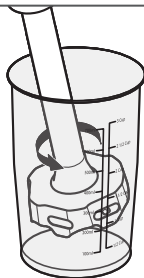

Halten Sie den kabellosen Stabmixer in die Mischung. Drücken Sie zum Starten gleichzeitig den Geschwindigkeitsregler und den Handschalter. Verwenden Sie Ihre freie Hand, um die Oberseite des Mixerkrugs zu bedecken und so die Stabilität zu verbessern und Spritzer zu vermeiden.

**HINWEIS:** Tauchen Sie das Motorgehäuse nicht in Flüssigkeiten oder andere Mischungen ein.

**3**

**Hochziehen**

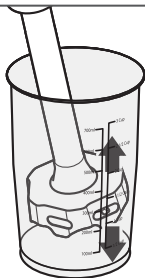

Ziehen Sie den kabellosen Stabmixer nach oben, um die Zutaten im Mixerkrug zu bewegen.

Ziehen Sie ihn an der Innenseite des Mixerkrugs langsam nach oben. Wiederholen Sie den Vorgang, bis die Zutaten die gewünschte Konsistenz haben.

DEUTSCH

### VERWENDEN DES ZERKLEINERERS (IM LIEFERUMFANG VON 5KHBBV83 ENTHALTEN)

Verwenden Sie den Zerkleinerer zum Zerkleinern von Rindfleisch, Zwiebeln, Knoblauch, Käse, Karotten, Nüssen usw.

**! WARNUNG**

**Gefahr von Schnittverletzungen**  
**Klingen vorsichtig handhaben.**  
**Andernfalls kann es zu Schnitten kommen.**

**1**

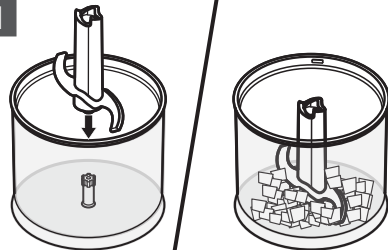

Setzen Sie das Zerkleinerermesser in die Zerkleinererschüssel. Geben Sie die Zutaten in die Schüssel.

Schneiden Sie für optimale Ergebnisse die Lebensmittel zuvor in 2 cm große Stücke.

**2**



Richten Sie den Zerkleinerer am Motorgehäuse aus und drücken Sie beides zusammen. Das Motorgehäuse nicht drehen.





## VERWENDUNG DES PRODUKTS

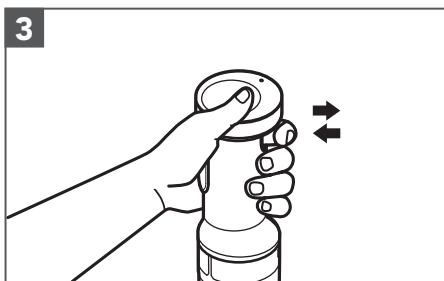

Drücken Sie zum Starten gleichzeitig den Geschwindigkeitsregler und den Handschalter.

Beste Ergebnisse erzielen Sie, wenn Sie den Geschwindigkeitsregler mehrmals kurz drücken und wieder loslassen (Impulsbetrieb), bis die Mischung die gewünschte Konsistenz erreicht hat.

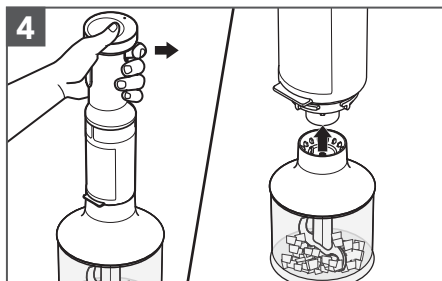

Lassen Sie den Geschwindigkeitsregler los, sobald Sie mit dem Zerkleinerer fertig sind.

## VERWENDEN DES SCHNEEBESENS (IM LIEFERUMFANG VON 5KHBBV83 ENTHALTEN)

Verwenden Sie den Schneebesenadapter zum Schlagen von Sahne und Eiweiß und zum Mischen von Puddingpulver, Vinaigrette, Mousse oder Mayonnaise.

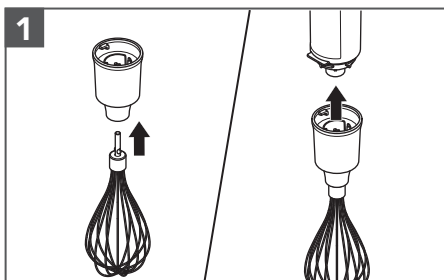

Setzen Sie den Schneebesen in den Schneebesen-Adapter ein, bis er einrastet. Setzen Sie den Schneebesenadapter in das Motorgehäuse ein und drehen Sie ihn, bis er hörbar einrastet.

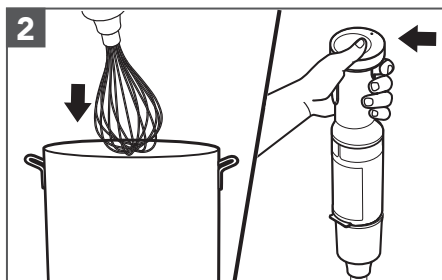

Halten Sie den kabellosen Stabmixer in die Mischung. Drücken Sie zum Starten gleichzeitig den Geschwindigkeitsregler und den Handschalter.

**HINWEIS:** Tauchen Sie das Motorgehäuse nicht in Flüssigkeiten oder andere Mischungen ein.

**TIPP:** Der Edelstahl-Schneebesen kann Antihftbeschichtungen verkratzen oder Spuren hinterlassen. Verwenden Sie den Schneebesen daher nicht mit antihftbeschichtetem Kochgeschirr.

**HINWEIS:** Lassen Sie nach dem Mischen erst den Geschwindigkeitsregler los, bevor Sie den kabellosen Stabmixer aus der Mischung ziehen.







# PFLEGE UND REINIGUNG

**WICHTIG:** Betätigen Sie auf keinen Fall den Geschwindigkeitsregler, wenn Sie Teile oder Zubehör anbringen oder entfernen.

## **! WARNUNG**

**Gefahr von Schnittverletzungen**  
Klingen vorsichtig handhaben.  
Andernfalls kann es zu Schnitten kommen.

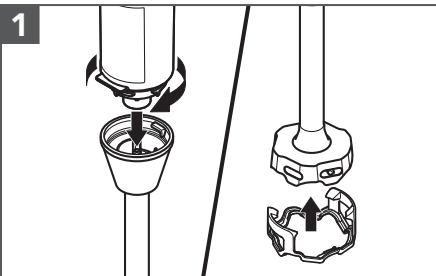

1 Entfernen Sie vor der Reinigung den Mischerarm und den Topfschutz bzw. den Schneebesens.

DEUTSCH

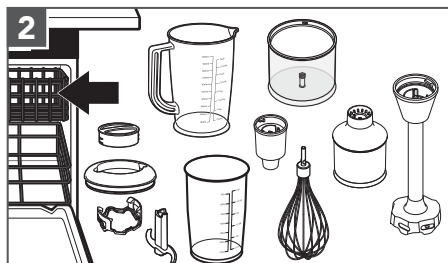

**Spülmaschinenfeste Teile – nur für oberen Auszug geeignet:** Schneebesens, Topfschutz, Zerkleinererschüssel, Zerkleinerermesser, Zerkleinerer, Schneebesens-Adapter, Mischerarm, Mixerbehälter, Mixerkrug und Deckel.

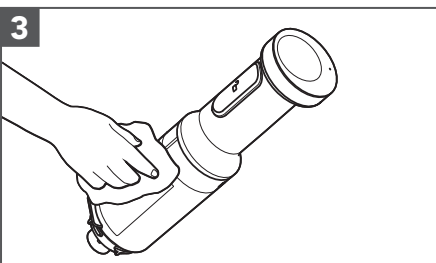

3 Wischen Sie das Motorgehäuse mit einem feuchten Tuch ab. Benutzen Sie mildes Geschirrspülmittel. Verwenden Sie keine Scheuermittel.

**TIPP:** Verwenden Sie zur Aufbewahrung des kabellosen Stabmixers den im Lieferumfang enthaltenen Aufbewahrungsbehälter.

### Weitere Informationen zum kabellosen Stabmixer:

Unter [www.kitchenaid.de](http://www.kitchenaid.de) finden Sie weitere Anleitungen mit Videos sowie inspirierende Rezepte und Tipps zur Verwendung und Reinigung des kabellosen Stabmixers.



## PROBLEMBEHEBUNG

Problem	Lösung
Der kabellose Stabmixer startet nicht.	Prüfen Sie, ob der kabellose Stabmixer geladen ist. Laden Sie den Akku auf, wenn die Akkustatusanzeige rot leuchtet oder wenn der Akku vollständig entladen ist.
Der kabellose Stabmixer wird nicht aufgeladen.	Wenn Sie einen Sicherungskasten haben, stellen Sie sicher, dass der Stromkreis geschlossen ist.
Der kabellose Stabmixer hält während des Mixens an.	Wenn der Mixer überfüllt ist oder klemmt, schaltet er sich automatisch ab, damit Schäden am Motor vermieden werden. Teilen Sie den Inhalt in kleinere Mengen auf. Bei bestimmten Rezepten kann auch die Zugabe von Flüssigkeiten in den Mixerkrug die Belastung des Mixers verringern.
Wenn das Problem weiterhin besteht:	Lesen Sie den Abschnitt „KitchenAid Garantie (\"Garantie\") Bedingungen für“. Bringen Sie den kabellosen Stabmixer nicht zum Händler zurück – dort ist keine Reparatur möglich.





# KITCHENAID GARANTIE ("GARANTIE") BEDINGUNGEN

für Deutschland - Belgien - die Schweiz - Österreich - Luxemburg

## FÜR DEUTSCHLAND - ÖSTERREICH - LUXEMBURG:

Dem Endkunden, der zugleich Verbraucher ist, gewährt die KitchenAid Europa, Inc. Nijverheidslaan 3, Box 5, 1853 Strombeek-Bever, Belgien ("**Garantiegeber**") eine Garantie gemäß den nachstehenden Bedingungen.

**Die Garantie gilt zusätzlich zu den dem Endkunden gegen den Verkäufer des Produktes zustehenden gesetzlichen Gewährleistungsrechten und schränkt diese nicht ein.**

## FÜR BELGIEN:

Dem Endkunden, der zugleich Verbraucher ist, gewährt die KitchenAid Europa, Inc. BUIV, Nijverheidslaan 3, Box 5, 1853 Strombeek-Bever, Belgien, USt-IdNr.: BE 0441.626.053 RPR Brüssel („**Garantiegeber**") eine Garantie gemäß den nachstehenden Bedingungen.

**Die Garantie gilt zusätzlich zu den dem Endkunden gegen den Verkäufer des Produktes zustehenden gesetzlichen Gewährleistungsrechten und schränkt diese nicht ein. Insbesondere profitieren Sie als Verbraucher rechtmäßig von einer zweijährigen gesetzlichen Konformitätsgarantie gegenüber dem Verkäufer, wie sie in der nationalen Gesetzgebung für den Verkauf von Konsumgütern festgelegt ist (Artikel 1649bis bis 1649octies des belgischen Code Civil), sowie von der gesetzlichen Garantie in Bezug auf versteckte Mängel (Artikel 1641 bis 1649 des belgischen Code Civil).**

## FÜR DIE SCHWEIZ:

Dem Endkunden, der zugleich Verbraucher ist, gewährt die KitchenAid Europa, Inc. Nijverheidslaan 3, Box 5, 1853 Strombeek-Bever, Belgien („**Garantiegeber**") eine Garantie gemäß den nachstehenden Bedingungen.

**Die Garantie gilt zusätzlich zu den dem Endkunden gegen den Verkäufer des Produktes zustehenden gesetzlichen Gewährleistungsrechten, die in bestimmten Fällen weiter gefasst sein können als die hier aufgeführten Rechte, und schränkt diese nicht ein.**

## 1) UMFANG DER GARANTIE UND GARANTIEBEDINGUNGEN

a) Der Garantiegeber gewährt die Garantie für die unter 1.b) genannten Produkte, die ein Verbraucher von einem Händler oder einem Unternehmen der KitchenAid Gruppe innerhalb der Länder im Europäischen Wirtschaftsraum, in Moldau, Montenegro, Russland, Schweiz oder der Türkei gekauft hat.

b) **NUR FÜR LUXEMBURG:** Die Garantie gilt nur insoweit, als sich das Produkt, für das die Dienstleistungen im Rahmen der Garantie angefordert werden, in einem der unter Artikel 1.a) oben aufgeführten Länder befindet.

c) Die Garantiefrist hängt von dem jeweiligen Produkt ab und ist wie folgt:

**5KHBBV53 Zwei Jahre Garantie ab dem Kaufdatum.**

**5KHBBV83 Zwei Jahre Garantie ab dem Kaufdatum.**

d) Die Garantiefrist beginnt mit dem Kaufdatum, d.h. dem Datum, an dem ein Verbraucher das Produkt bei einem Händler oder einem Unternehmen der KitchenAid Gruppe gekauft hat.

e) Die Garantie bezieht sich auf die Mangelfreiheit des Produkts.





# KITCHENAID GARANTIE ("GARANTIE") BEDINGUNGEN

f) Sollte während der Garantiefrist ein Mangel auftreten, so gewährt der Garantiegeber dem Verbraucher im Rahmen dieser Garantie die folgenden Leistungen nach Wahl des Garantiegebers:

- Reparatur des mangelhaften Produkts oder Produktteils oder
- Austausch des Produkts oder Produktteils. Sofern ein Produkt nicht mehr verfügbar ist, ist der Garantiegeber berechtigt, das Produkt gegen ein gleich- oder höherwertiges Produkt auszutauschen.

g) Sofern der Verbraucher die Garantie in Anspruch nehmen will, hat er sich an die länderspezifischen KitchenAid-Kundendienstzentren oder direkt an den Garantiegeber unter KitchenAid Europa, Inc. Nijverheidslaan 3, Box 5, 1853 Strombeek-Bever, Belgien;

Email-Adresse **DEUTSCHLAND:** [CONSUMERCARE.DE@kitchenaid.eu](mailto:CONSUMERCARE.DE@kitchenaid.eu)

Email-Adresse **BELGIEN:** [CONSUMERCARE.BE@kitchenaid.eu](mailto:CONSUMERCARE.BE@kitchenaid.eu)

Email-Adresse **ÖSTERREICH:** [CONSUMERCARE.AT@kitchenaid.eu](mailto:CONSUMERCARE.AT@kitchenaid.eu)

zu wenden. Die länderspezifischen KitchenAid-Kundendienstzentren können unter der Telefonnummer 00800 3810 4026 erfragt werden.

## FÜR DIE SCHWEIZ:

### **Novissa AG**

Schulstrasse 1a

CH-2572 Sutz

Telefonnummer: +41 32 475 10 10

E-Mail-Adresse: [info@novissa.ch](mailto:info@novissa.ch)

## **Novissa Service Center**

VEBO Genossenschaft

Haselweg 2

CH-4528 Zuchwil

Telefonnummer: 032 686 58 50

E-Mail: [service@novissa.ch](mailto:service@novissa.ch)

## FÜR LUXEMBURG:

### **GROUP LOUISIANA S.A.**

5 Rue du Château d'Eau

L-3364 LEUDELANGE

Telefonnummer: +352 37 20 44 504

Email-Adresse: [myriam.grof@grlou.com](mailto:myriam.grof@grlou.com)

## **NUR FÜR DEUTSCHLAND:**

Der Garantiegeber bzw. das KitchenAid-Kundendienstzentrum wird entscheiden, welche Garantieleistung erbracht wird (Austausch des Produkts oder eines Produktteils oder Reparatur) und ob eine Einsendung des Produkts oder Produktteils erforderlich ist.





# KITCHENAID GARANTIE ("GARANTIE") BEDINGUNGEN

h) Die Kosten für die Reparatur, einschließlich der Ersatzteile, und die Portokosten für die Lieferung eines mangelfreien Produkts oder Produktteils trägt der Garantiegeber. Ebenso trägt der Garantiegeber die Portokosten für die Rücksendung des mangelhaften Produkts oder Produktteils, sofern die Einsendung des Produkts oder Produktteils von dem Garantiegeber oder dem länderspezifischen KitchenAid-Kundendienstzentrum gefordert wurde. Der Verbraucher hat jedoch die Kosten für eine angemessene Versandungsverpackung des Produkts bzw. des Produktteils zu tragen.

i) Voraussetzung für die Inanspruchnahme der Garantie ist die Vorlage des Kassenbelegs oder der Rechnung.

## 2) EINSCHRÄNKUNGEN DER GARANTIE

a) Die Garantie gilt nur für Produkte, die für private Zwecke genutzt werden. Wenn die Produkte für berufliche oder gewerbliche Zwecke verwendet werden, gilt die Garantie nicht.

b) Die Garantie gilt nicht im Fall von normalem Verschleiß, unsachgemäßer oder missbräuchlicher Verwendung, Nichtbeachtung der Gebrauchsanweisung, Gebrauch des Produkts bei falscher elektrischer Spannung, Installation und Betrieb unter Verletzung der geltenden elektrischen Vorschriften, Gewaltanwendung (z.B. Schläge).

c) Die Garantie gilt nicht, wenn das Produkt verändert oder umgebaut wurde, z.B. Umbauten von 120-V-Geräten zu 220-240-V-Geräten.

d) Garantieleistungen bewirken weder eine Verlängerung der Garantiefrist, noch setzen sie eine neue Garantiefrist in Lauf. Die Garantiefrist für eingebaute Ersatzteile endet mit der Garantiefrist für das ganze Gerät.

e) **Nur für DEUTSCHLAND:** Weitergehende oder andere Ansprüche insbesondere Ansprüche auf Schadensersatz sind soweit eine Haftung nicht zwingend gesetzlich vorgeschrieben ist, ausgeschlossen.

Nach Ablauf der Garantiefrist oder für Produkte für die die Garantie nicht gilt, stehen dem Endkunden die KitchenAid-Kundendienstzentren für Fragen und Informationen trotzdem zur Verfügung.

Für allgemeine Fragen stehen Ihnen Mitarbeiter unter der folgenden Telefonnummer zur Verfügung: DEUTSCHLAND - BELGIEN - ÖSTERREICH: 00800 3810 4026

Weitere Informationen erhalten Sie auch auf unserer Website: [www.Kitchenaid.eu](http://www.Kitchenaid.eu), [www.kitchenaid.ch](http://www.kitchenaid.ch) (für die Schweiz) und [www.grouplouisiana.com](http://www.grouplouisiana.com) (für Luxemburg).

## PRODUKTREGISTRIERUNG

Registrieren Sie jetzt Ihr neues KitchenAid-Gerät: <http://www.kitchenaid.eu/register>



