





User Manual



Contents

 English -----	1-10
 Deutsch-----	11-22
 Italiana -----	23-35
 Espanol-----	36-47
 Français-----	48-60
 Japanese-----	61-70

➤ Product Overview

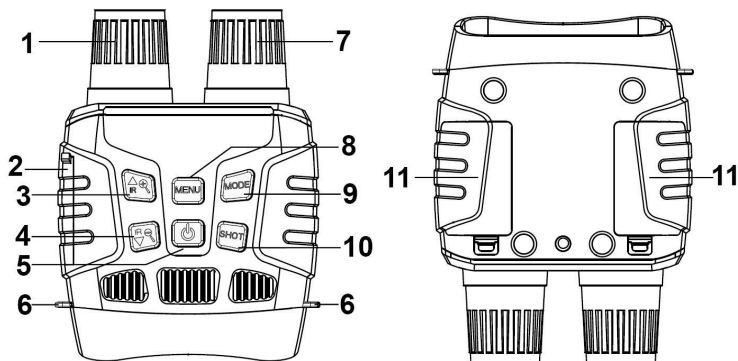

1. Lens with manual focus	2. USB port/Micro SD card slot Cover
3. IR Up/Zoom in/Up Button	4. IR Down/Zoom out/Down Button
5. Power Button	6. Strap Hole
7. IR LEDs	8. Menu Button
9. Mode Button	10. Shot Button
11. Battery Cove	

➤ Specification

- Still Image Size: 1M(1280x960)/VGA(640x480)
- VideoSize:
960P(1280x960@30FPS)/VGA(640x480@30FPS)
- Aperture: F 1.2 f=25mm

- Lens Angle: FOV=10° , diameter is 24mm
- Display Screen: Inner screen 2.31”(960*240) TFT;
Outer screen 98*48mm
- Digital Zoom: 4X
- Storage Media: Micro SD card, up to 32GB
- Viewing Distance in all dark: 200M-300M
- Viewing Distance in weak light: 3M~infinity
- IR LED: 3W,850nm
- USB Port: Micro USB 2.0
- Power Source: 9V, 6xAA
- Operating Temperature: -20℃ to +60℃
- Storage Temperature: -30℃ to +70℃
- Dimension: approx.196*146*59mm
- Weight: approx.576g

➤ **Power Supply**

- ◆ Please install batteries into the device before using.
- ◆ Open the battery cover on the back of device.
- ◆ Insert 6 x 1.5V AA batteries into the battery compartment. Make sure the polarity is correct.
- ◆ Close the battery cover.

➤ **Inserting Memory Card**

- ◆ Please prepare a Micro SD card(up to 32GB) in advance.
- ◆ Open the card slot cover, you will see the card slot.
- ◆ Insert the Micro SD card into the slot. Make sure the direction is right. Never insert the card forcibly.
- ◆ Format the Micro SD card,this can improve the battery life and shutter speed.
- ◆ To remove the card from the memory card slot of the device, press the edge of the memory card in gently, the card will pop out. Then remove the card.

Basic operation



➤ **Turn On And Turn Off**

Keep pressing the power button for 3 seconds to turn on the device. Keep pressing the power button for 3 seconds again can turn off the device.

➤ **Changing The Modes**

The night version has 3 different modes : photo mode, video mode and playback mode. Press the Mode



button can change mode.

	Photo Mode	For taking still photos.
	Video Mode	For recording video.
	Playback Mode	For playing the recorded

➤ **Taking Still Photos**

1. Turn on the device, the default is photo mode. If not, press the Mode button to switch to photo mode.

2. Zooming:

Keep pressing the  or  button to zoom in or zoom out the image. The value of magnification level appears on the LCD screen.



3. Take a still photo.

- View your subject via the LCD screen.
- Press the Shot button to take a photo.

➤ **Recording Video**

1. Turn on the device, press the Mode button to switch to video mode.

2. Zooming:

Keep pressing the  or  button to zoom in or zoom out the image. The value of magnification level

appears on the LCD screen.

3. Start to record video.

- View your subject via the LCD screen.

- Press the Shot button to start to record. The record duration will be shown on the LCD screen.

4. Finish recording.

- Press the Shot button again to stop recording.

- The device will stop recording automatically once capacity of the memory card is full.

Notice:

1. About the manual focus: On the left lens, marked “far” and “near”. If the observation distance is far, please rotate the lens to left. If the distance is near, rotate the lens to right. Users can repeatedly adjust the optimal focal length according to the actual observation distance.

2. There is no sound in the video files.

Because the observation distance is far, the sound cannot be transmitted.

3. In photo/video mode, if you have to view the darkness environment, please short press IR UP

button to activate the IR LEDs, the image will change to black and white. The IR LEDs have seven levels, short press IR UP button to up the level, short press IR DOWN button to down the level. (If the battery voltage is not enough, the IR LEDs level will down automatically. IR level can up to 7 level when the battery power is full.If only left half power, the level just can up to 5. If only left 25% power, the level just can up to 3. If the battery power is lower than 25%, IR LEDs can not be activated.)

➤ **Settings in Photo and Video Mode**

Press Menu button in photo or video mode, can change the settings.

Menu	Function
Photo Resolution	Set the photo resolution. Options:[1M 1280x960]/[VGA 640x480]
Video Size	Set the video resolution. Options:[960 1280x960]/[640 640x480].

Night vision sensitivity	Choose the night vision sensitivity. Options:[Low]/[Middle]/[High].
Power Frequency	Set the light source frequency to match frequency of electricity supply in local region to prevent interference. Options:[50Hz]/[60Hz].
Power Save	Set the time to shut down the device for power saving if the device is idle. Options:[3min]/[5min]/[10min]/[OFF].
Date&Time	Set the date and time of device.
Date Stamp	Add the date stamp on the photo or video files. Options:[Off]/[Date]/[Date&Time].
Language	Set OSD (on-screen) language. Options:[English]/[Simplified Chinese]/[Traditional Chinese]/[French]/[Dutch]/[Spanish]/[Italian]/[Portuguese]/[German]/[Russian]/[Japanese]/[Korean].
Format	Format your TF card. Format TF card will delete all files including the protected files. Please copy the important files before confirm. Options:[Yes]/[No].
Reset All	Restore the setup to factory default settings.Options:[Yes]/[No].

FW Version	User can see the firmware version information.
------------	--

➤ **Playback**

1. Turn on the device, press the Mode button to switch to playback mode.

2. Press Up/Down button to view photos and video files.

3. Playback the video

- Press the Shot button to start playing the video files.

- Press the Shot button again to have a pause.

- Press Menu button to stop the current video playing.

Press Menu button in playback mode, the screen will display the playback menu. Press Up/Down button to scan lock or delete. And press Shot button to select one to enter the submenu.

Playback menu list :

Menu	Function
Lock	Lock or unlock the current one file or all files in memory card. Options:[Lock/Unlock one]/[Lock All]/[Unlock All].
Delete	Delete the current one file or delete all files

Download files to PC

There are two ways to download files from the device to a computer:

- By inserting the memory card into a card reader.
- By connecting the device to a computer using the supplied USB cable.

Using a Card Reader

1. Eject the memory card from the device and insert it into a card reader. Then connect the card reader to a computer.
2. Open [My Computer] or [Windows Explorer] and double-click the removable disk icon that represents the memory card.
3. Copy images from the card into a directory of your choice on the computer's hard disk.

Connecting the Device to a PC through the USB Cable

1. Turn on the night vision. Connect it to a computer through the supplied USB cable.

2. When connecting to the computer, it will appear "MSDC" on the screen.
3. Open [My Computer] or [Windows Explorer]. A "Removable Disk" appears in the drive list. Double-click the "Removable Disk" icon to view its contents. Files stored on the camera are located in the folder named "DCIM".
4. Copy the photos or files to your computer.

Gebrauchsanweisung



➤ Überblick für das Produkt

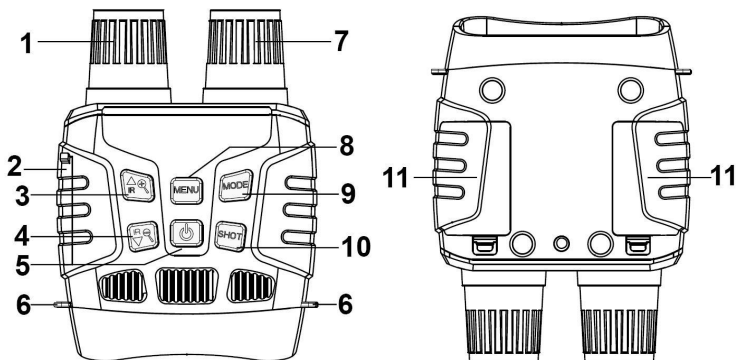

1. Das Objektiv (Fokussierung mit Handbetrieb)	2. Schnittstelle von USB/ Steckplatz von SD Karten
3. IR das Zoom ansteigen/ vergrößern/nach oben	4. IR das Zoom absteigen/ verkleinern/nach unter
5. Schalter	6. Gurtloch
7. IR LEDs	8. Menü-Taste
9. Modell-Taste	10. Auslöser
11. Batteriehalter	

➤ Spezifikation

- Still-Bild Größe: 1M(1280x960)/VGA(640x480)

- Video-Größe
960P(1280x960@30FPS)/VGA(640x480@30FPS)
- die Blende: F1.2 f=25mm
- das Objektiv: FOV=10°, der Durchmesser ist 24mm
- der Bildschirm: Innenbildschirm 2.3T(960*240)HD TFT; Größe von Außenbildschirm 98*48mm
- Digital-Zoom: 4X
- das Speichermedien:SD Karte, Maximum zu 32GB
- Beobachtungsanstand bei Dunkelheit:
200M~300m
- Beobachtungsabstand bei schwachem Licht:
3M~grenzenlos
- IR LED:3W, 850nm, hoch-Scheinwerfer, 7-Stufen einstellen
- USB-Schnittstelle: Mini-USB 2.0
- Strom: 9V, 6xAA
- Betriebstemperatur: -20°C to +60°C
- Lagertemperatur: -30°C to +70°C
- die Abmessung: circa. 196*146*59mm
- das Gewicht: circa. 576g

➤ **Batterie-Installation**

- ◆ Bitte installieren Sie die Batterie vor Anwendung
- ◆ Öffnen Sie den Deckel von Batterie
- ◆ Stecken Sie die Batterien von 6 x 1.5V AA ein und stellen Sie sicher, dass die Polarität korrekt ist.
- ◆ Decken Sie den Batteriedeckel ab.

➤ **Speicherkarte-Einsetzung**

- ◆ Bitte bereiten Sie im Voraus eine SD-Karte vor (Maximum zu 32 GB)
- ◆ Öffnen Sie den Deckel, um den SD-Steckplatz zusehen.
- ◆ Stellen Sie sicher, dass die SD-Karte richtig ausgerichtet ist, setzen Sie die SD-Karte ein. Setzen Sie die nicht mit Gewalt ein.
- ◆ Formatieren Sie die SD-Karte vor Anwendung, um die Lebensdauer der Batterie und die Verschlusszeit zu verbessern.
- ◆ Tippen Sie auf die Kante der SD-Karte, um die SD-Karte auszuwerfen.

Basic-Anwendung

➤ An-/Abschaltung



Drücken Sie den Schalter 3 Sekunden lang, um das Nachtsichtgerät einzuschalten. Halten Sie wieder den Schalter 3 Sekunden lang gedrückt, um die abzuschalten.

➤ Die Modelle-Einstellung

Dieses Nachtsichtgerät verfügt über 3 Modelle:

Kameramodus, Videomodus und Rücklaufmodus.



Drücken Sie die Taste, um die verschiedene Modelle zu wechseln.

	Fotomodus	Foto machen
	Videomodus	Video aufnehmen
	Reviewmodus	Foto/Video rücklaufen

➤ Aufnahme

1. Nach der Anschaltung gibt es Fotomodus. Wenn nicht, drücken Sie die Taste, um den zu wechseln.

2. Zoomen:

Drücken Sie die  oder  Taste Minuten lang, um

das Foto zu vergrößern oder zu verkleinern. Der Zoomwert wird in angezeigt auf dem LCD-Bildschirm.

3. Foto machen



- Richten Sie das Objektiv auf das Ziel gerichtet und beobachten das durch den Bildschirm.

- Drücken Sie den Auslöser, um ein Foto aufzunehmen.

➤ **Video-Aufnahme**

1. Schalten Sie das Gerät an und drücken Sie die Modustaste, um in den Videomodus zu wechseln.

Zoomen:

2. Drücken Sie die  oder  Taste Minuten lang, um das Foto zu vergrößern oder zu verkleinern. Der Zoomwert wird auf dem LCD-Bildschirm angezeigt.

3. Starten Sie die Aufnahme

- Richten Sie das Objektiv auf das Ziel gerichtet und beobachten das durch den Bildschirm.

- Drücken Sie den Auslöser, um die Aufnahme zu starten. Die Dauer der Aufnahme wird auf dem Bildschirm angezeigt.

4. Beenden Sie die Aufnahme

- Drücken Sie den Auslöser wieder, um die Aufnahme zu beenden.

- Wenn die Speicherkapazität voll ist, stoppt das Gerät die Aufnahme automatisch.

Achtung:

- 1. Über die Fokussierung mit Handbetrieb: Auf dem linken Objektiv mit "Fern" und "Nah" markiert. Wenn der Beobachtungsabstand weit ist, bitte drehen Sie das Objektiv nach links. Wenn der Beobachtungsabstand nahe ist, drehen Sie das Objektiv nach rechts. Benutzer können die optimale Brennweite entsprechend des tatsächlichen Beobachtungsabstandes mehrfach einstellen.**
- 2. Es gibt keinen Ton, wenn Sie das Video aufnehmen. Da der Beobachtungsabstand weit ist, kann der Ton nicht übertragen werden.**
- 3. Wenn Sie im Foto- / Videomodus die Dunkelheit betrachten möchten, drücken Sie kurz die Taste IR UP, um die IR-LEDs zu aktivieren, dann das Bild wechselt auf Schwarzweiß. Die IR-LEDs haben 7 Stufen. Drücken Sie kurz die Taste IR UP, um den Pegel zu erhöhen, drücken Sie kurz die Taste IR DOWN, um den Pegel zu verringern. (Wenn die**

Batteriespannung nicht ausreichend, werden die IR-LEDs automatisch abgesenkt: Wenn die Batterie voll ist, werden die IR-LEDs auf die Stufe 7 erreichen. Wenn die Leistung die Hälfte hat, betrage die Stufe kann nur bis zu 5. Wenn nur noch 25% Leistung übrig sind, kann die Stufe nur bis zu 3 betragen. Wenn die Batterieleistung unter 25% liegt, können keine IR-LEDs aktiviert werden.)

➤ **Menü unter Foto-/Videomodus**

Unter Foto- und Videomodus können Sie die Menütaste im Foto- oder Videomodus drücken, um die Einstellungen zu ändern.

Menü	Leistungen
Bild-Auflösung	Stellen Sie die Fotoauflösung ein Optionen:[1M 1280x960]/[VGA 640x480]
Videoauflösung	Stellen Sie die Videoauflösung ein Optionen: [960 1280x960] / [640 640x480]
Nachtsichtempfindlichkeit	Wählen Sie die Nachtsichtempfindlichkeit. Optionen: [Niedrig] / [Mittel] / [Hoch].

Strom	Stellen Sie die Quellfrequenz entsprechend Ihrer Region ein Optionen: [50Hz] / [60Hz] .
Automatisches Herunterfahren	Stellen Sie die automatische Abschaltzeit ein, wenn sich das Gerät im Leerlauf befindet, um Strom zu sparen. Optionen: [3 Minuten] / [5 Minuten] / [10 Minuten] / [Aus].
Datum und Uhrzeit	Stellen Sie die Uhrzeit und das Datum des Geräts ein.
Datumsstempel	Fügen Sie Ihrem Foto oder Ihrer Videodatei ein Zeitwasserzeichen hinzu Optionen: [Aus] / [Datum] / [Datum & Uhrzeit].
Sprache	Bildschirmanzeigesprache auswählen [Englisch] / [Vereinfachtes Chinesisch] / [Traditionelles Chinesisch] / [Sprache] / [Niederländisch] / [Spanisch] / [Italienisch] / [Portugiesisch] / [Deutsch] / [Russisch] / [Japanisch] / [Koreanisch].
Format	Durch das Formatieren der Speicherkarte werden alle Dateien einschließlich der gesperrten Datei gelöscht. Kopieren Sie wichtige Dateien vor dem Formatieren auf Ihren Computer. Optionen: [Ja] / [Nein]

Stellen Sie den werkseitigen Wertwieder her	Setzen Sie alle Einstellungen auf die Werkseinstellungen zurück. Optionen: [Ja] / [Nein].
FW-Version	Der Benutzer kann die aktuellen Firmware-Versionsinformationen des Geräts anzeigen.

➤ **Review**

1. Schalten Sie das Gerät an und drücken Sie die Modustaste, um in den Reviewmodus zu wechseln.
2. Drücken Sie die Auf- / Ab-Taste, um nach Foto- und Videodateien zu suchen.

3. Video-Review

- Drücken Sie den Auslöser, um die Videowiedergabe zu starten

-Drücken Sie den Auslöser erneut, um die Wiedergabe anzuhalten.

- Drücken Sie die Menütaste, um das Video zu beenden.

Drücken Sie im Reviewmodus die Menütaste, um das Wiedergabemenü anzuzeigen. Drücken Sie die Auf- / Ab-Taste, um „Dateisperre“ und „Datei

löschen“ auszuwählen. Drücken Sie den Auslöser, um ein Menü zum Aufrufen des Optionsbildschirms auszuwählen.

Menü von Review-Modus

Menü	Leistungen
Lock	Sperren oder entsperren Sie einzelne Dateien oder alle Dateien. Optionen: [Einzelne sperren / entsperren] / [Alle sperren] / [Alle entsperren].
Löschen	Löschen Sie einzelne oder alle Dateien. Optionen: [Einzelnen löschen] / [Alle löschen].

Datei auf Computer herunterladen

Es gibt zwei Methoden, um Bilder von der Speicherkarte eines Nachtsichtgeräts auf Ihren Computer herunterzuladen:

1. Setzen Sie die SD-Karte in den Flash-Kartenleser ein
2. Schließen Sie das Nachtsichtgerät mit dem mitgelieferten USB-Kabel an Ihren Computer an.

Anwendung eines Kartenlesers

1. Entnehmen Sie die SD-Karte aus dem Gerät, setzen Sie sie in den Kartenleser ein und schließen Sie sie an den Computer an.
2. Öffnen Sie [Arbeitsplatz] oder Windows Explorer und doppelklicken Sie auf den Wechseldatenträger, der die Speicherkarte darstellt.
3. Kopieren Sie die Datei von der Speicherkarte in das Verzeichnis Ihrer Wahl auf dem Computer.

Schließen Sie Ihren Camcorder über das USB-Kabel an Ihren Computer an

1. Schalten Sie das Nachtsichtgerät ein. Schließen Sie das Gerät über das USB-Kabel an Ihren Computer an.
2. "MSDC" wird auf dem Bildschirm angezeigt.
3. Öffnen Sie [Arbeitsplatz] oder den Windows Explorer. Doppelklicken Sie auf den Wechseldatenträger, der die Speicherkarte darstellt.
4. Kopieren Sie die Datei von der Speicherkarte in das Verzeichnis Ihrer Wahl auf dem Computer.

Manuale d'uso



➤ **Panoramica del Prodotto**

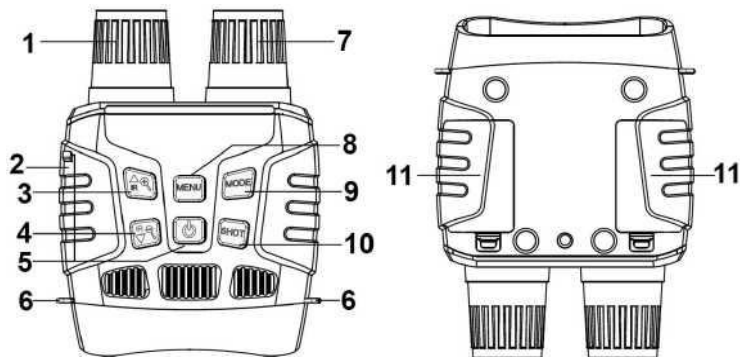

1. Obiettivo con messa a fuoco manuale	2. Porta USB / Slot per scheda Micro SD
3. Pulsante IR Su / Zoom avanti / Su	4. Pulsante IR giù / Zoom indietro / Giù
5. Pulsante di accensione	6. Foro per cinturino
7. LED IR	8. Pulsante Menu
9. Pulsante modalità	10. Pulsante di scatto
11. Battery Cover	

➤ **Specificazione**

- Dimensioni immagine fissa: 1 M (1280x960) / VGA (640x480)

- Dimensione del video:
960P (1280x960 @30FPS) / VGA (640x480@30fps)
- Apertura: F 1.2 f = 25mm
- Angoli dell'obiettivo : FOV = 10 °, diametro è 24mm
- Schermo: schermo interno 2.3T (960 * 240) TFT
Schermo esterno 98 * 48mm
- Zoom digitale: 4X
- Supporti di memorizzazione: scheda Micro SD, fino a 32 GB
- Distanza di visualizzazione in condizioni di buio: 200M-300M
- Distanza di visione in condizioni di scarsa luminosità: 3Minfinito
- LED IR: 3W, 850nm
- Porta USB: Micro USB 2.0
- Fonte di alimentazione: 9 V, 6xAA
- Temperatura di funzionamento: da -20 ° C a + 60 ° C
- Temperatura di stoccaggio: da -30 ° C a + 70 ° C
- Dimensioni: circa 196 * 146 * 59mm
- Peso: circa 576 g

➤ **Alimentazione elettrica**

- ◆ Installare le batterie nel dispositivo prima dell'uso

- ◆ Aprire il coperchio della batteria sul retro del dispositivo.

- ◆ Inserire 6 batterie AA da 1,5 V nel vano batterie.

Assicurarsi che la polarità sia corretta.

- ◆ Chiudere il coperchio della batteria

➤ **Inserimento della scheda di memoria**

- ◆ Preparare in anticipo una scheda Micro SD (fino a 32 GB).

- ◆ Aprire il coperchio dello slot della scheda, vedrai lo slot della scheda.

- ◆ Inserire la scheda Micro SD nello slot. Assicurati che la direzione sia corretta. Non inserire mai la scheda forzatamente.

- ◆ Formattare la scheda Micro SD, questo può migliorare la durata della batteria e la velocità dell'otturatore.

- ◆ Per rimuovere la scheda dallo slot della scheda di memoria del dispositivo, premere delicatamente il bordo della scheda di memoria, la scheda verrà

espulsa. Quindi rimuovere la scheda.

Operazioni di base



➤ **Attiva e disattiva**

Tenere premuto il pulsante di accensione per 3 secondi per accendere il dispositivo. Tenere premuto di nuovo il pulsante di accensione per 3 secondi per spegnere il dispositivo

➤ **Modifica delle modalità**

La versione notturna ha 3 diverse modalità: modalità foto, modalità video e modalità di riproduzione.

Premere il pulsante Modalità per cambiare modalità.



	Modalità foto	scattare foto
	Modalità video	Registrazione di video
	Modalità riproduzione	Riprodurre il registrato

➤ **Scatto di foto**

1. Accendi il dispositivo, l'impostazione predefinita è la

modalità foto. In caso contrario, premere il pulsante Modalità per passare alla modalità foto.

2. Zoom

Continuare a premere il tasto  o  per ingrandire o rimpicciolire l'immagine, il valore del livello di ingrandimento appare sullo schermo LCD.

3. Scatta la foto



- L'obiettivo è puntato sul bersaglio e viene osservato attraverso lo schermo.

- Premere il pulsante di scatto per scattare una.

➤ **fotoRegistrazione di video**

1. Accendere il dispositivo, premere il pulsante Modalità per passare alla modalità video

2. Lo zoom

Continuare a premere il pulsante  o  per ingrandire o rimpicciolire l'immagine. Il valore del livello di ingrandimento appare sullo schermo LCD.

3. Inizia a registrare video

- L'obiettivo è puntato sul bersaglio e viene osservato attraverso lo schermo.

- Premere il pulsante dell'otturatore per iniziare la

registrazione e la durata della registrazione verrà visualizzata sullo schermo.

4. Termina la registrazione

- Premere nuovamente il pulsante Scatto per interrompere la registrazione.

- Il dispositivo interromperà la registrazione automaticamente quando la capacità della scheda di memoria è piena

Avviso

1. Informazioni sulla messa a fuoco manuale:

sull'obiettivo sinistro, contrassegnato "lontano" e "vicino". Se l'osservazione la distanza è lontana, ruotare l'obiettivo verso sinistra. Se la distanza è vicina, ruotare l'obiettivo verso destra. Gli utenti possono regolare ripetutamente la lunghezza focale ottimale in base alla distanza di osservazione effettiva.

2. Non c'è audio nel file video

Poiché la distanza di osservazione è lontana, il

suono non può essere trasmesso.

3. In modalità foto / video, se è necessario visualizzare l'ambiente buio, premere brevemente il pulsante IR SU per attivare i LED IR, l'immagine verrà cambia in bianco e nero. I LED IR hanno sette livelli, premere brevemente il pulsante IR SU per aumentare il livello, premere brevemente il pulsante IR GIÙ per abbassare il livello. (Se la tensione della batteria non è sufficiente, il livello dei LED IR si abbassa automaticamente. Il livello IR può raggiungere il livello 7 quando la carica della batteria è piena. Se rimane solo metà potenza, il livello può arrivare fino a 5. Se rimane solo il 25% potenza, il livello può arrivare fino a 3. Se la carica della batteria è inferiore al 25%, i LED IR non possono essere attivati.)

➤ Impostazioni in modalità Foto e Video

Premere il pulsante Menu in modalità foto o video, è possibile modificare le impostazioni

Menu	Funzione
Foto Risoluzione	Imposta la risoluzione della foto. Opzioni: [1M 1280x960] / [VGA 640x480].
Dimensione del video	Imposta la risoluzione video. Opzioni: [960 1280x960] / [640 640x480].
Sensibilità alla visione	Scegli la sensibilità per la visione notturna. Options: [Basso] / [Medio] / [Alto].
Power Energia Frequenza	Impostare la frequenza della sorgente luminosa su. abbinare la frequenza della fornitura di energia elettrica nella regione locale per evitare interferenze. Opzioni: [50 Hz] / [60Hz].
Energia Salva	Impostare il tempo di spegnimento del dispositivo per il risparmio energetico se il dispositivo è inattivo. Options: [3min] / [5min] / [10min] /

Appuntament o	Imposta la data e l'ora del dispositivo
timbro della data	Aggiungi il timbro della data sui file di foto o video Opzioni: [Di] / [data] / [DateTime]
linguaggio	Imposta la lingua OSD (sullo schermo) Opzioni: [inglese] / [cinese semplificato / [Cinese tradizionale] / [francese] / [olandese] / [Spagnolo] / [Italiano] / [Portoghese] / [German] / [Russian] / [Japanese] / [Korean].
Formato	Formatta la tua carta TF. Lo farà il formato TF card. elimina tutti i file incluso il Please file protetti. per favore copy the important files before confirm. Opzioni: [Sì] / [No].
file protetti. per favore...	Ripristina l'impostazione predefinita di fabbrica settings.Options:[Yes]/[No].
Versione FW	L'utente può vedere la versione del firmware information.

➤ **riproduzione**

1. Accendi il dispositivo, premi il pulsante Modalità per passare alla modalità di riproduzione.
 2. Premere il pulsante Su / Giù per visualizzare foto e file video.
 3. Riproduzione del video.
 - Premere il pulsante Scatto per avviare la riproduzione dei file video.
 - Premere di nuovo il pulsante Scatto per fare unapausa.
 - Premere il pulsante Menu per interrompere la riproduzione del video corrente.
- Premere il pulsante Menu in modalità di riproduzione, lo schermo visualizzerà il menu di riproduzione.
- Premere il pulsante Su / Giù pescansione blocco o eliminazione. Epremere il pulsante Scatto per selezionarne uno per accedere alsottomenu.

Elenco dei menu di riproduzione:

Menu	Funzione
Serratura	Blocca o sblocca il file corrente o tutti i file nella scheda di memoria.
Elimina	Elimina il file corrente o elimina tutti i file nella memory card. Opzioni: [Uno] / [Tutto].

Scarica i file sul PC

Esistono due modi per scaricare i file dal dispositivo su un computer:

- Inserendo la scheda di memoria in un lettore di schede.
- Collegando il dispositivo a un computer utilizzando il cavo USB in dotazione.

Utilizzando un lettore di schede

1. Espellere la scheda di memoria dal dispositivo e inserirla in un lettore di schede. Quindi collegare il lettore di schede a un computer.

2. Aprire [Risorse del computer] o [Esplora risorse] e fare doppio clic sull'icona del disco rimovibile che rappresenta la scheda di memoria.
3. Copia le immagini dalla scheda in una directory a tua scelta sul disco rigido del computer.

Collegamento del dispositivo a un PC tramite il cavo USB Attiva la visione notturna.

1. Collegalo a un computer tramite il cavo USB in dotazione.
2. Quando si collega al computer, sullo schermo verrà visualizzato "MSDC".
3. Aprire [Risorse del computer] o [Esplora risorse]. Fare doppio clic sull'icona "Disco rimovibile" per visualizzarne il contenuto. I file memorizzati sulla fotocamera si trovano nella cartella denominata "DCIM".
4. Copia le foto o i file sul tuo computer.

Manual de usuario



➤ Descripción del producto

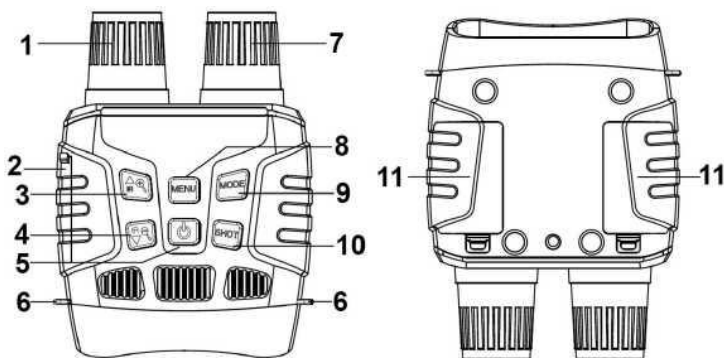

1. Lente con enfoque manual	2. Puerto USB / Ranura para tarjeta Micro SD
3. Botón IR Arriba / Acercar / Arriba	4. Cambio descendente IR / reducción / flecha hacia abajo
5. Botón de encendido	6. Orificio de correa
7. LED IR	8. Menü-Taste
9. Botón de modo	10. Botón de disparo
11. Ensenada de la batería	

➤ Especificación

- Tamaño de imagen fija: 1M (1280x960) / VGA

(640x480)

- Tamaño de vídeo:

960P(1280x960@30FPS) / VGA(640x480@30FPS)

- Apertura: F 1.2 f =25 mm
- LensAngle: FOV = 10 °, el diámetro es de 24 mm
- Pantalla de visualización: pantalla interna 2.3T (960 * 240) TFT; Pantalla exterior 98 * 48 mm
- Zoom digital: 4X
- Medios de almacenamiento: tarjeta Micro SD, hasta 32 GB
- Distancia de visualización en toda la oscuridad: 200M-300M
- Distancia de visualización en luz débil: infinito de 3M~
- LED IR: 3W, 850nm
- Puerto USB: Micro USB 2.0
- Fuente de energía: 9V, 6xAA
- Temperatura de funcionamiento: -20 ° C a + 60 ° C
- Temperatura de almacenamiento: -30C a + 70C
- Dimensión: aprox.196 * 146 * 59 mm
- Peso: aproximadamente 576 g

➤ **Suministro de energía**

- ◆ Instale baterías en el dispositivo antes de usar.
- ◆ Abra la tapa de la batería en la parte posterior del dispositivo.
- ◆ Inserte 6 pilas AA de 1,5 V en el compartimento de las pilas. Asegúrese de que la polaridad sea correcta.
- ◆ Cierre la tapa de la batería.

➤ **Insertar tarjeta de memoria**

- ◆ Prepare una tarjeta Micro SD (hasta 32 GB) de antemano.
- ◆ Abra la tapa de la ranura de la tarjeta, verá la ranura de la tarjeta.
- ◆ Inserte la tarjeta Micro SD en la ranura. Asegúrese de que la dirección sea correcta. Nunca inserte la tarjeta por la fuerza.
- ◆ Formatee la tarjeta Micro SD, esto puede mejorar la duración de la batería y la velocidad de obturación.
- ◆ Para extraer la tarjeta de la ranura para tarjetas de memoria del dispositivo, presione suavemente el borde de la tarjeta de memoria, la tarjeta saldrá. Luego retire la tarjeta.

Operación básica



➤ Encender y apagar

Mantenga presionado el botón de encendido durante 3 segundos para encender el dispositivo. Mantener presionado el botón de encendido durante 3 segundos nuevamente puede apagar el dispositivo.

➤ Cambiar los modos

La versión nocturna tiene 3 modos diferentes: modo de foto, modo de video y modo de reproducción.



Presione el botón Modo para cambiar el modo.

	Modo de foto	Para tomar fotos fijas.
	Modo de vídeo	Para grabar video.
	Modo de reproducción	Para tocar el grabado

➤ Tomar fotos fijas

1. Encienda el dispositivo, el valor predeterminado es el modo de foto. De lo contrario, presione el botón Modo para cambiar al modo foto.

2. Enfocar:

Mantenga presionado el botón  o  para acercar o alejar la imagen, el valor del nivel de aumento aparece en la pantalla LCD.

3. Tome una foto fija.



-Ver su tema a través de la pantalla LCD.

-Presione el botón Disparo para tomar una foto.

➤ **Grabación de video**

1. Encienda el dispositivo, presione el botón Modo para cambiar el modo de video.

2. Enfocar:

Mantenga presionado el botón  o  para acercar o alejar la imagen. El valor del nivel de aumento aparece en la pantalla LCD.

3. Comience a grabar video.

-Ver su tema a través de la pantalla LCD.

-Presione el botón Disparo para comenzar a grabar. La duración de la grabación se mostrará en la pantalla LCD.

4. Finalizar la grabación.

-Presione el botón Shot nuevamente para detener la grabación.

-El dispositivo dejará de grabar automáticamente una vez que la capacidad de la tarjeta de memoria esté llena.

Aviso:

1. Acerca del enfoque manual: en la lente izquierda, marcada "lejos" y "cerca". Si la observación la distancia es lejana, gire la lente hacia la izquierda. Si la distancia es cercana, gire la lente hacia la derecha. Los usuarios pueden ajustar repetidamente la distancia focal óptima de acuerdo con la distancia de observación real.

2. No hay sonido en los archivos de video. Debido a que la distancia de observación es lejana, el sonido no se puede transmitir.

3. En el modo de foto / video, si tiene que ver el entorno oscuro, presione brevemente el botón IR ARRIBA para activar los LED IR, la imagen cambiará a blanco y negro. Los LED IR tienen siete niveles, presione brevemente el botón IR ARRIBA para subir el nivel, presione brevemente el botón IR ABAJO para bajar el nivel. (Si el voltaje de la batería no es suficiente, el nivel de los LED IR

disminuirá automáticamente. El nivel de IR puede alcanzar hasta 7 niveles cuando la batería está llena. Si solo queda la mitad de la potencia, el nivel puede subir hasta 5. Si solo dejó un 25% de potencia, el nivel solo puede llegar hasta 3. Si la energía de la batería es inferior al 25%, los LED IR no se pueden activar.)

➤ **Configuración en modo de foto y video.**

Presione el botón Menú en modo foto o video, puede cambiar la configuración.

Menú	Función
Foto Resolución	Establece la resolución de la foto. Opciones: [1M 1280x960] / [VGA 640x480].
Tamaño de vídeo	Establece la resolución del video. Opciones: [960 1280x960] / [640 640x480].
Sensibilidad a la visión nocturna	Elija la sensibilidad de la visión nocturna. Opciones: [Bajo] / [Medio] / [Alto].

<p>Frecuencia de poder</p>	<p>Configure la frecuencia de la fuente de luz para que coincida con la frecuencia del suministro de electricidad en la región local para evitar interferencias. Opciones: [50Hz] / [60Hz].</p>
<p>Poder Salvar</p>	<p>Establezca el tiempo para apagar el dispositivo para ahorrar energía si el dispositivo está inactivo. Opciones: [3min] / [5min] / [10min] / [OFF].</p>
<p>Fecha y hora</p>	<p>Establezca la fecha y hora del dispositivo.</p>
<p>Sello de la fecha</p>	<p>Agregue el sello de fecha en los archivos de foto o video. Opciones: [Desactivado] / [Fecha] / [Fecha y hora].</p>
<p>Idioma</p>	<p>Establecer el idioma OSD (en pantalla). Opciones: [Inglés] / [Chino simplificado] / [Chino tradicional] / [Francés] / [Holandés] / [Español] / [Italiano] / [Portugués] / [Germen an] / [Ruso] / [Japonés] / [Coreano].</p>

Formato	Formatee su tarjeta TF. Formatear tarjeta TF eliminará todos los archivos, incluidos los archivos protegidos. Copie los archivos importantes antes de confirmar. Opciones: [Sí] / [No].
Resetear todo	Restaurar la configuración a la configuración predeterminada de fábrica. Opciones: [Sí] / [No].
Versión FW	El usuario puede ver la información de la versión del firmware.

➤ **Reproducción**

1. Encienda el dispositivo, presione el botón Modo para cambiar al modo de reproducción.

2. Presione el botón Arriba / Abajo para ver fotos y archivos de video.

3. Reproduzca el video.

-Presione el botón de Disparo para comenzar a reproducir los archivos de video.

-Presione el botón Shot nuevamente para tener una pausa.

-Presione el botón Menú para detener la reproducción

del video actual.

Presione el botón Menú en modo de reproducción, la pantalla mostrará el menú de reproducción. Presione el botón Arriba / Abajo para escanear bloquear o eliminar. Y presione el botón Shot para seleccionar uno para ingresar al submenú.

Lista del menú de reproducción:

Menú	Función
Bloquear	Bloquee o desbloquee el archivo actual o todos los archivos en la tarjeta de memoria. Opciones: [Bloquear / Desbloquear one] / [BloquearAll] / [Desbloquear todo].
Eliminar	Elimine el archivo actual o elimine todos los archivos de la tarjeta de memoria. Opciones: [Uno] / [Todos].

Descargar archivos a la PC

Hay dos formas de descargar archivos del dispositivo a una computadora:

1. Al insertar la tarjeta de memoria en un lector de tarjetas.
2. Al conectar el dispositivo a una computadora con el

cable USB suministrado.

Usando un lector de tarjetas

1. Extraiga la tarjeta de memoria del dispositivo e insértela en un lector de tarjetas. Luego, conecte el lector de tarjetas a una computadora.
2. Abra [Mi PC] o [Explorador de Windows] y haga doble clic en el icono del disco extraíble que representa la tarjeta de memoria.
3. Copie las imágenes de la tarjeta en un directorio de su elección en el disco duro de la computadora.

Conexión del dispositivo a una PC a través del cable USB

1. Encienda la visión nocturna. Conéctelo a una computadora a través del cable USB suministrado.
2. Al conectarse a la computadora, aparecerá "MSDC" en la pantalla.
3. Abra [Mi PC] o [Explorador de Windows]. Aparece un "Disco extraíble" en la lista de unidades. Haga doble clic en el icono "Disco extraíble" para ver su contenido. Los archivos almacenados en la cámara se encuentran en la carpeta llamada "DCIM".
4. Copie las fotos o archivos a su computadora.

Manuel d'Instructions



➤ Apparence du produit

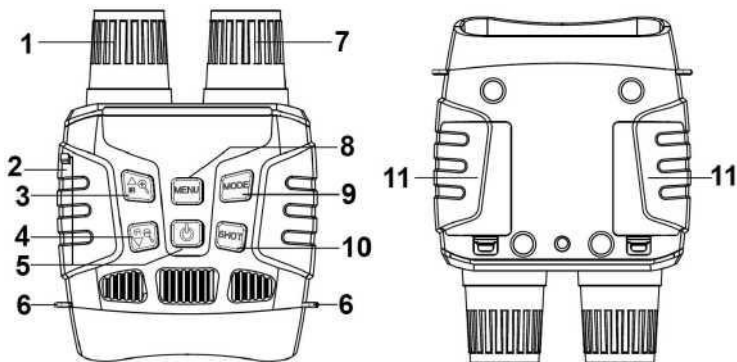

1. Objectif (avec focalisation manuelle)	2. Port USB/Couvercle de la fente pour carte TF
3. IR + /Zoom en avant/Touche +	4. IR - /Zoom en arrière/Touche -
5. Touche d'alimentation	6. Trou de cordon
7. Lumière IR	8. Touche Menu
9. Touche Mode	10. Touche Déclencheur
11. Couvercle du compartiment à batterie	

➤ **Spécifications**

- Taille d'image fixe: 1 M (1280x960) / VGA (640x480)
- Taille de la vidéo:
960P(1280x960@30FPS)/VGA (640x480@30FPS)
- Anneau lumineux: F 1,2 f = 25mm
- Objectif: FOV = 10 °, diamètre : 24mm
- Écran d'affichage: Écran interne TFT 2,3T (960 * 240) HD;Écran externe 98 * 48mm
- Zoom numérique: 4X
- Support de stockage: Carte TF, jusqu'à 32 Go
- Distance de visualisation dans l'obscurité:
200M-300M
- Distance de visualisation dans la lumière faible: 3M
~infini
- Lumière infrarouge: 3W, 850nm,
- le projecteur infrarouge fort, 7 niveaux réglables
- Port USB: Mini USB 2.0
- Source d'alimentation: 9V, 6xAA
- Température de fonctionnement: -20 ° C à + 60 ° C
- Température de stockage: -30 ° C à + 70 ° C
- Dimension : environ 196 * 146 * 59mm
- Poids: environ 576g

➤ **Installation des batteries**

- ◆ Veuillez installer les batteries dans l'appareil avant l'utilisation.
- ◆ Ouvrez le couvercle du compartiment à batteries à l'arrière de l'appareil de vision nocturne.
- ◆ Installez 6 batteries AA de 1,5 V dans le compartiment à batteries. Assurez-vous que la polarité est correcte.
- ◆ Fermez le couvercle du compartiment à batteries.

➤ **Insérer une carte mémoire**

- ◆ Préparer une carte TF (32 Go maximum) à l'avance.
- ◆ En ouvrant le couvercle de la fente pour carte TF, vous verrez la fente pour carte.
- ◆ Insérez la carte TF dans la fente selon la direction correcte. Ne jamais insérer la carte de force.
- ◆ Formatez la carte TF avant l'utilisation, cela peut améliorer la durée de vie de la batterie et la vitesse de Déclencheur.
- ◆ Appuyez doucement sur le bord de la carte TF, la carte TF sortira.

Opérations de base



➤ Allumer et éteindre

Maintenez enfoncé la touche d'alimentation pendant 3 secondes pour allumer l'appareil de vision nocturne.

Appuyez à nouveau sur le bouton d'alimentation pendant 3 secondes pour éteindre l'appareil de vision nocturne.

➤ Changer les modes



Cet appareil de vision nocturne dispose de 3 modes différents: le mode photo, le mode vidéo et le mode lecture. Appuyez sur la touche Mode pour changer de mode.

	Mode Photo	Pour prendre une photo
	Mode Vidéo	Pour enregistrer une vidéo
	Mode Lecture	Pour lire la photo/la vidéo prise

➤ Prendre une photo

1. Après que l'appareil est allumé, il entre en mode Photo par défaut. Sinon, appuyez sur la touche Mode pour passer en mode Photo.

2. Zooming:

Maintenez enfoncé la touche  ou  pour agrandir ou rétrécir l'image, la valeur de zooming apparaît sur l'écran LCD.



3. Prenez une photo.

- Dirigez l'objectif vers l'objet, regardez via l'écran.
- Appuyez sur la touche Déclencheur pour prendre une photo.

➤ **Enregistrement vidéo**

1. Allumez l'appareil, appuyez sur la touche Mode pour passer en mode Vidéo.

2. Zooming:

Maintenez enfoncé la touche  ou  pour agrandir ou rétrécir l'image, la valeur de zooming apparaît sur l'écran LCD.

3. Commencer à enregistrer une vidéo.

- Dirigez l'objectif vers l'objet, regardez via l'écran.
- Appuyez sur la touche Déclencheur pour commencer à enregistrer. La durée d'enregistrement sera affichée sur l'écran LCD.

4. Finir l'enregistrement vidéo

-Appuyez à nouveau sur la touche Déclencheur pour arrêter l'enregistrement vidéo.

-L'appareil arrêtera d'enregistrer automatiquement une fois que la capacité de la carte mémoire sera pleine.

Remarques:

- 1. À propos de la focalisation manuelle: les mots "loin" et "proche" sont marqués sur l'objectif gauche de l'appareil. Si la distance d'observation est relativement éloignée, tournez l'objectif vers la gauche. Si la distance d'observation est relativement proche, tournez l'objectif vers la droite. Vous pouvez ajuster la meilleure distance focale en fonction de la distance d'observation réelle.**
- 2. Il n'y a pas de son dans l'enregistrement vidéo. Du fait que la distance d'observation est éloignée, le son ne peut pas être transmis.**
- 3. En mode Photo/Vidéo, si vous devez visualiser un environnement sombre, appuyez brièvement sur la touche IR + pour activer la lumière infrarouge. À ce moment-là, l'image passe alors en**

noir et blanc. La lumière infrarouge a totalement 7 niveaux. Appuyez sur la touche IR + pour augmenter la luminosité. Appuyez sur la touche IR - pour réduire la luminosité. (si la capacité de la batterie est insuffisante, la luminosité sera réduite automatiquement. Lorsque la batterie est pleine, la luminosité peut être augmentée au niveau maximal, soit le 7ème niveau. Lorsque la capacité restante de la batterie est de 50%, la luminosité ne peut être augmentée que sur le 5ème niveau. Lorsque la capacité restante de la batterie est de 25%, la luminosité ne peut être augmentée que sur le 3ème niveau. Lorsque la capacité restante de la batterie est inférieure à 25%, la lumière infrarouge ne peut pas être allumée).

➤ **Menu en mode Photo et Vidéo**

Appuyez sur la touche Menu en mode Photo ou Vidéo, vous pouvez modifier les paramètres comme suit.

Menu	Fonction
Résolution de la photo	Définir la résolution de la photo Options: [1M 1280x960] / [VGA 640x480].

Résolution de la vidéo	Définir la résolution de la vidéo Options: [960 1280x960] / [640 640x480]
Sensibilité de vision nocturne	Choisir la sensibilité de la vision nocturne. Options: [Bas] / [Moyen] / [Haut].
Fréquence de l'alimentation	Définir la fréquence de la source lumineuse en fonction de votre région. Options: [50Hz] / [60Hz].
Mise en arrêt automatique	Définir le temps de l'arrêt automatique pour économiser l'énergie si celui-ci est inactif. Options: [3min] / [5min] / [10min] / [Arrêt].
Date et temps	Définir le temps et la date de l'appareil.
Horodatage	Ajouter l'horodatage sur les fichiers de photo ou vidéo. Sélectionnez : [Arrêt] / [Date] / [Date et Temps].

Langue	Définir la langue d'affichage à l'écran. Options: [anglais] / [chinois simplifié] / [chinois traditionnel] / [français] / [néerlandais] / [espagnol] / [italien] / [portugais] / [allemand] / [russe] / [japonais] / [coréen].
Formatage	Le formatage de la carte mémoire supprimera tous les fichiers, y compris les fichiers verrouillés. Avant le formatage, veuillez copier les fichiers importants dans l'ordinateur. Options: [Oui] / [Non].
Restauration aux paramètres d'usine	Restaurer la configuration aux paramètres d'usine par défaut. Options: [Oui] / [Non].
Version FW	L'utilisateur peut voir les informations de version du firmware actuel.

➤ **Lecture**

1. Allumez l'appareil, appuyez sur la touche Mode pour passer en mode de lecture.
2. Appuyez sur la touche +/- pour parcourir des

photos et des fichiers vidéo.

3. Lire la vidéo

-Appuyez sur la touche Déclencheur pour commencer la lecture des fichiers vidéo.

-Appuyez à nouveau sur la touche Déclencheur pour suspendre la lecture.

-Appuyez sur la touche Menu pour arrêter la lecture de la vidéo en cours.

En mode de lecture, appuyez sur la touche Menu pour afficher le menu de lecture. Appuyez sur la touche +/- pour sélectionner de verrouiller et de supprimer le fichier. Appuyez sur la touche Déclencheur pour sélectionner un menu et accéder à l' interface d' options.

Menu en mode Lecture

Menu	Fonction
Verrouiller le fichier	Verrouiller ou déverrouiller un seul fichier ou tous les fichiers Options: [Verrouiller/ Déverrouiller un] / [Verrouiller tous] / [Déverrouiller tous].

Supprimer le fichier	Supprimer un seul fichier ou tous les fichiers. Options: [Supprimer un] / [Supprimer tous].
----------------------	--

Télécharger des fichiers sur un ordinateur

Il existe deux manières de télécharger des fichiers de l'appareil sur un ordinateur:

1. Insérez la carte TF dans un lecteur de carte.
2. Connectez l' appareil de vision nocturne à l' ordinateur à l' aide du câble USB fourni.

Utilisation du lecteur de carte

1. Faites éjecter la carte TF de l' appareil, puis insérez-le dans le lecteur de carte, et connectez-le à l' ordinateur.
2. Ouvrez Mon ordinateur ou le gestionnaire des ressources Windows, double-cliquez sur le disque dur mobile qui représente la carte mémoire.
3. Copiez les fichiers de la carte mémoire dans un

répertoire de votre choix sur l' ordinateur.

Connecter la caméra à l' ordinateur via le câble USB

1. Allumez l' appareil de vision nocturne.

Connectez l' appareil à l' ordinateur via le câble USB.

2. MSDC affiche sur l' écran.

3. Ouvrez Mon ordinateur ou le gestionnaire des ressources Windows, double-cliquez sur le disque dur mobile qui représente la carte mémoire.

4. Copiez les fichiers de la carte mémoire dans un répertoire de votre choix sur l' ordinateur.

取扱説明書



➤ 製品の外観

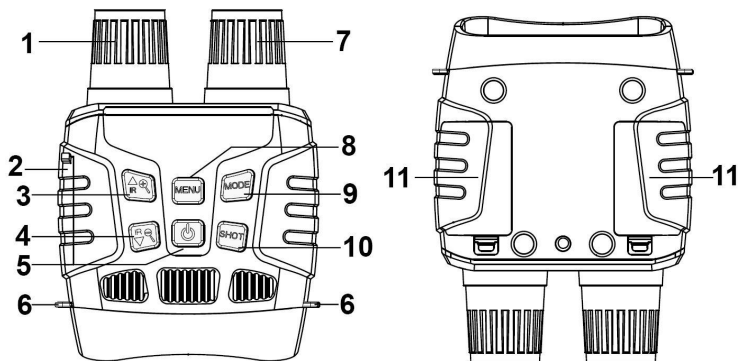

1.レンズ（手動で調整可能）	2.USB インターフェース/ TF カードスロットカバー
3.IR アップ/ズームイン/ アップボタン	4.IR ダウン/ズームアウト/ ダウンボタン
5.電源スイッチ	6.ストラップホール
7.IR ライト	8.メニューボタン
9.モードボタン	10.シャッターボタン
11.バッテリーカバー	

➤ 規格データー

- 静止画サイズ：1M(1280x960)/VGA(640x480)

- ビデオサイズ：
960P(1280x960@30FPS)/VGA(640x480@30FPS)
- しぼり： F1.2 f=25mm
- レンズ： FOV=10°、口径 24mm
- ディスプレイ：インナースクリーン 2.3T(960*240)
ハイビジョン TFT； 外側画面サイズ 98*48mm
- デジタルズーム： 4 倍
- 記憶媒体： TF カード、最大 32GB のサポート
- 全黒観察距離： 200m~300m
- 低光観察距離：3m~無限
- 赤外ライト： 3W、850nm、強い赤外線スポットライト、7 レベル赤外調整
- USB インターフェース： ミニ USB 2.0
- 電源： 9V、6xAA
- 操作温度： -20°C ~ +60°C
- 保存温度： -30°C ~ +70°C
- 製品のサイズ： 約 196*146*59mm
- 製品の重さ： 約 576g

➤ 電池の取り付け

- ◆使用の前電池を取り付けてください。
- ◆ナイトビジョンデバイスの後ろにあるバッテリーカバーを開きます。

◆6 個の 1.5V AA 電池を取り付けください。バッテリーの極性が正しいことを確認してください。

◆バッテリーカバーをよく閉じます。

➤ メモリーカードを挿入する

◆TF カードを事前に準備してください（最大 32GB サポート）。

◆TF カードスロットカバーを開いて、カードスロットを確認します。

◆TF カードの向きが正しいことを確認して、TF カードを挿入します。カードを強制的に挿入するのは禁止されます。

◆使用前に TF カードをフォーマットして、バッテリー寿命とシャッター速度を改善します。

◆TF カードの端をタップして、TF カードを取り出します。



基本操作

➤ オン/オフ

電源ボタンを 3 秒間押し続けて、ナイトビジョンデバイスがオンになります。また 3 秒間押し続けて、ナイトビジョンデバイスがオフになります。

➤ モードスイッチ

このナイトビジョンデバイスには、写真モード、ビデオモード、再生モードの3つのモードがあります。モードボタンを押して、異なるモードを切り替えます。

	写真モード	静止画を撮る
	ビデオモード	ビデオを録画する
	再生モード	画像/ビデオファイルを再生する files.

➤ 写真を撮る

1. オンにした後自動的に写真モードであります。でないとモードボタンを押して写真モードに切り替えます。

2. ズーム:

⊕ボタンまたは⊖ボタンを押し続けて写真をズームします。ズーム値はスクリーンで表示されます。

3. 写真を撮る

-ターゲットにレンズを向けて、スクリーンを通して観察します。

-シャッターボタンを押して写真をを撮ります。

➤ ビデオを録画する

1. オンにしてモードボタンを押してビデオモードに

切り替えます。

2. ズーム:

⊕ボタンまたは⊖ボタンを押し続けて写真をズームします。ズーム値はスクリーンで表示されます。

3. ビデオを録画する

-ターゲットにレンズを向けて、スクリーンを通して観察します。

-シャッターボタンを押してビデオを録画します。録画の継続時間がスクリーンに表示されます。

4. 撮影終了

-またシャッターボタンを押して録画停止。

-メモリ容量がいっぱいになると、デバイスは自動的に録画を停止します。

注:

1. マニュアルフォーカスについて: デバイスのレンズの左には「Far」と「Near」のマークが付いています。観察距離が遠い場合は、レンズを左に回します。観察距離が近い場合、レンズを右に回します。ユーザーは、実際の観察距離に応じて最適な焦点距離を繰り返し調整できます。

2. ビデオモードでは音がありません。観測距離が遠い

ため、遠距離から音を送ることはできません。

3. 写真/ビデオモードで、暗い環境を観察する必要がある場合、IR アップボタンを押して赤外ライトをオンにします。その時画面が白黒に変わります。赤外ライトが7レベルあります。IR アップボタンを押してアップし、IR ダウンボタンを押してダウンします。(バッテリーの電圧が十分でない場合、レベルは自動的にダウンします。電圧がいっぱい場合、7レベルに調整できます。電量2グリッドの場合、5レベルまでしか調整できません。1グリッドの場合、3レベルまでしか調整できません。1グリッドのない場合、赤外ライトは使用できません)。

➤ 写真モードとビデオモードのメニュー

写真モードとビデオモードでは、メニューボタンを押すと設定を変更します。

メニュー	機能
写真解像度	画像解像度をセットする。 選択: 「1M 1280x960」 / 「VGA 640x480」
ビデオ解像度	ビデオ解像度をセットする。 選択: 「960 1280x960」 / 「640 640x480」

ナイトビジョンの感度	ナイトビジョンの感度を選択する。選択: 「低」 / 「中」 / 「高」。
電源周波数	地区によって電源周波数をセットする。選択: 「50Hz」 / 「60Hz」。
自動的にオフ	電力を節約するために、デバイスが不使用方法に自動オフの時間をセットする。選択: 「3分」 / 「5分」 / 「10分」 / 「オフ」。
日時	デバイスの日時をセットする。
日時印	写真またはビデオに日時印を追加する。選択: 「オフ」 / 「日付」 / 「日時」。
言語	スクリーンの言語を選択する。選択: 「英語」 / 「簡体字中国語」 / 「繁体字中国語」 / 「フランス語」 / 「オランダ語」 / 「スペイン語」 / 「イタリア語」 / 「ポルトガル語」 / 「ドイツ語」 / 「ロシア語」 / 「日本語」 / 「韓国語」。
フォーマット	メモリカードをフォーマットすると、ロックされたファイルを含むすべてのファイルが削除される。フォーマットする前に重要なファイルをコンピューターにコピーしてください。選択: 「はい」 / 「いいえ」。
リセット	すべての設定をリセットする。選択: 「はい」 / 「いいえ」。

FWバージョン	デバイスの現在のファームウェアバージョン情報をチェックできます。
---------	----------------------------------

➤ 再生

1. オンにしてモードボタンを押して再生モードに切り替えます。
2. アップ/ダウンボタンを押して写真/ビデオファイルをチェックします。
3. ビデオを再生する

-シャッターボタンを押して録画したビデオの再生を開始します。

-もう一度シャッターボタンを押すと、再生が一時停止します。

-メニューボタンを押して現在のビデオの再生を停止します。

再生モードでは、メニューボタンを押して再生メニューが現れます。アップ/ダウンボタンを押して「ファイルロック」または「ファイル削除」を選択します。シャッターボタンを押して一つのメニューを選定し、選択画面に入ります。

再生モードのメニュー

メニュー	機能
ファイルロック	一つのファイルまたはすべてのファイルをロックまたはロック解除する。選択: 「ロック/ロック解除一つ」 / 「すべてロック」 / 「すべてロック解除」
ファイル削除	一つまたはすべてのファイルを削除する。 選択: 「一つ削除」 / 「すべて削除」。

ファイルをコンピューターにダウンロードする

デバイスのメモリカードからコンピューターにファイルをダウンロードするには、2つの方法があります。

1. TFカードをフラッシュカードリーダーに挿入します。
2. 付属のUSBケーブルを使用して、デバイスをコンピューターに接続します。

カードリーダーを使用する

1. TFカードをデバイスから取り出し、カードリーダーに挿入してコンピューターに接続します。
2. [マイコンピュータ]またはWindows エクスプローラを開き、メモリカードを表すリムーバブルディスクをダブルクリックします。
3. メモリカードからコンピューターの任意のディレクトリにファイルをコピーします。

USBケーブルでデバイスをコンピューターに接続する

1. デバイスをオンにします。USBケーブルでコンピ
2. スクリーンに「MSDC」が現れます。
3. [マイコンピュータ]またはWindows エクスプローラを開き、メモリカードを表すリムーバブルディスクをダブルクリックします。
4. メモリカードからコンピューターの任意のディレクトリにファイルをコピーします。