



PETTADORE
C A T T O G E T H E R

Manuel d'utilisation

Nutri Turn

For other languages see
pettadore.com/pages/manuals

Veuillez lire attentivement ce manuel avant utilisation. Conservez le manuel dans un endroit sûr pour toute référence ultérieure.

01 / Apprenez à connaître votre Nutri Turn

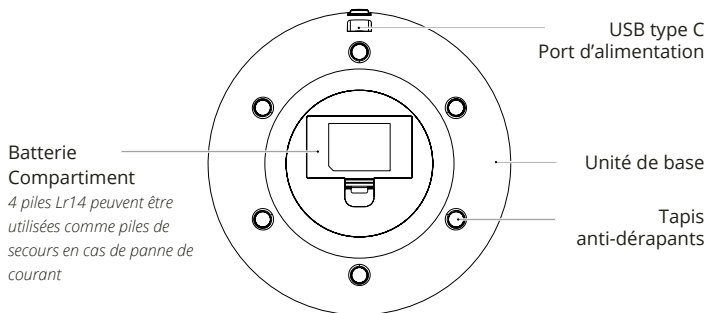
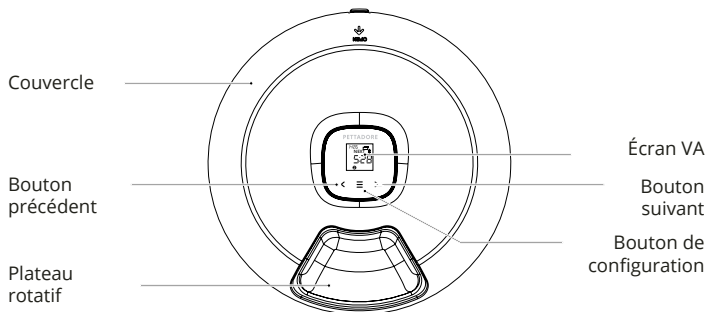

02 / Dentro la confezione

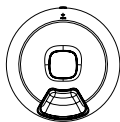

Nutri Turn

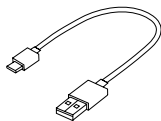

Câble USB type C
vers USB A (1,2 m)



Manuel

03 / Opérations

1) Allumez le distributeur de nourriture

Déballez et connectez le câble USB type C au port d'alimentation sur le dessous. L'écran LCD s'allumera.

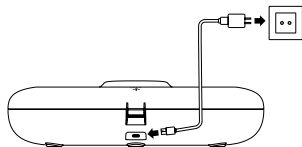

** L'alimentation électrique n'est pas incluse ; tenez en compte !*

2) Ouvrez le couvercle

Ouvrez le couvercle
Mettez le clip en position 'OPEN' pour ouvrir le couvercle.

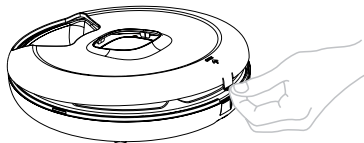

3) Remplissez la nourriture

Remplissez chaque compartiment de nourriture. Alignez le couvercle avec la base au niveau du clip à ressort et appuyez dessus.

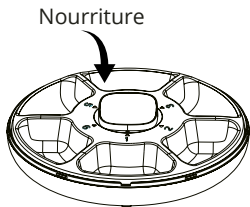

4) Fermeture du couvercle

Alignez le couvercle avec la base au niveau du clip à ressort et appuyez dessus.

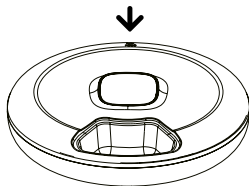

5) Alimentation manuelle

Appuyez brièvement sur le bouton '<' ou '>' pour alimenter.



6) Connectez le distributeur de nourriture à votre téléphone et programmez l'alimentation.

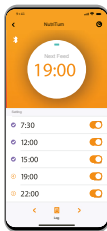

Remarque: Veuillez maintenir enfoncé en même temps les boutons '<' et '>' pour déverrouiller.

Installation piles de secours

Utilisez un tournevis pour ouvrir le couvercle du compartiment des piles sur le dessous. Insérez quatre piles LR14 (n'inversez pas les pôles positifs et négatifs), replacez le couvercle et serrez les vis.

Remarque: Vous devez acheter les piles séparément, et seules les piles sèches alcalines sont compatibles. Avant l'installation, assurez-vous qu'il n'y a rien dans le compartiment de nourriture. Installez des piles pour prendre le relais en cas de panne de courant. Si les piles ne sont pas utilisées pendant une durée prolongée, veuillez les retirer.

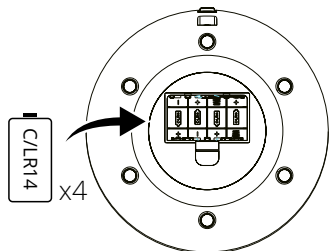

04 / Configuration rapide

- 1) Scannez le code QR et téléchargez l'application Pettadore disponible sur l'App Store et Google Play.
- 2) Cliquez sur 'Sign up' et connectez-vous pour être guidé dans le processus de connexion du distributeur de nourriture en appuyant sur le symbole '+'.



Nota: a causa dell'aggiornamento dell'app Pettadore, il funzionamento vero e proprio potrebbe risultare leggermente diverso dalla descrizione qui sopra. Ti preghiamo di seguire le istruzioni dell'app Pettadore attuale!

05 / Instructions pour la configuration manuelle



Déverrouillage

Lorsque l'appareil est verrouillé, veuillez maintenir enfoncé en même temps les boutons " < " et " > " pour le déverrouiller.



Paramètres heure système



Lorsque l'appareil est déverrouillé, double-cliquez sur le bouton " ≡ " jusqu'à ce que les chiffres de l'HEURE clignotent, appuyez sur les boutons " < " et " > " pour régler l'heure, appuyez brièvement sur le bouton " ≡ " lorsque vous avez terminé. Lorsque les chiffres des MINUTES clignotes, appuyez sur les boutons " < " et " > " pour régler les minutes, appuyez sur le bouton " ≡ " pour sauvegarder.



Configuration plan d'alimentation

Lorsqu'il est déverrouillé, appuyez brièvement sur le bouton " ≡ " jusqu'à ce que le chiffre 1 clignote, appuyez brièvement sur le bouton " ≡ " pour faire clignoter les chiffres de l'HEURE. Programmez la première alimentation lorsque vous réglez l'heure système. Ensuite, appuyez sur le bouton " ≡ " pour sauvegarder et appuyez sur " > " pour régler le chiffre 2. Programmez les cinq repas de la même manière. Si vous ne programmez que trois repas par jour, appuyez et maintenez enfoncé tout simplement pour sauvegarder et quitter après avoir réglé le troisième repas.

05 / Boutons et état Bluetooth

Bluetooth	Clignotant	Débranché
	En permanence sur	Connecté
Boutons	 Bouton précédent	Appuyez brièvement sur le menu principal ; le plateau tournera dans le sens horaire et exposera un compartiment à la fois. Appuyez longuement pour revoir les plans d'alimentation.
		Appuyez brièvement sur l'interface des paramètres du plan d'alimentation pour alterner et régler le numéro du plan d'alimentation et réduire les heures et les minutes.
		Appuyez brièvement pour revoir les plans d'alimentation et alterner entre les plans d'alimentation.
	 Bouton de configuration	Double-cliquez sur le panneau pour régler l'heure de l'appareil, appuyez brièvement pour régler les plans d'alimentation et appuyez pendant 5 secondes pour restaurer les paramètres d'usine.
		Appuyez brièvement sur l'interface des paramètres du plan d'alimentation pour alterner entre heures et minutes, appuyez longuement pour revenir à l'interface principale.
	 Bouton suivant	Appuyez brièvement sur le menu principal ; le plateau tournera dans le sens antihoraire et exposera un compartiment à la fois. Appuyez longuement pour revoir les plans d'alimentation.
Appuyez brièvement pour alterner entre les plans d'alimentation et augmenter les heures et les minutes en réglant l'heure.		
Appuyez brièvement pour revoir les plans d'alimentation et d'alterner entre les plans d'alimentation.		

06 / Spécifications

Modèle: PF006

Puissance d'entrée: 5V 1A

Communication: Bluetooth

Capacité par compartiment: 170 ml (circa 120 g)

Animaux domestiques appropriés: Chats et chiens de petite taille

Dimensions: 320 x 320 x 83 mm

Poids net: environ 1134 g

Matériel: ABS

Directive sur la qualité: Q/TK 0022019

Garantie: 1 an



Pettadore

Vasteland 78 unit A2.14, 3011 BN

Rotterdam, Les Pays Bas

07 / Précautions

1. Si le distributeur de nourriture est éteint puis allumé, il faut réinitialiser le réglage de l'heure.
Méthode 1 : Connectez le distributeur de nourriture à l'application. Une fois la connexion établie, le distributeur de nourriture se synchronisera automatiquement avec l'heure du téléphone.
Méthode 2 : Si l'application n'est pas connectée, l'heure peut être réglée dans le menu de configuration du distributeur de nourriture.
2. Ne placez jamais d'autres objets sur le dessus du distributeur de nourriture.
3. Ce distributeur de nourriture convient aussi bien pour la nourriture sèche que pour la nourriture humide.
4. Il est strictement interdit d'immerger la base du distributeur de nourriture dans un liquide.
5. Lorsque le distributeur de nourriture n'est pas utilisé pendant 5 minutes, l'écran sera éteint automatiquement pour économiser de l'énergie.
6. Pour éviter tout dysfonctionnement, ne remplissez jamais le distributeur de nourriture au-delà du bord du plateau.
7. Lorsque le distributeur de nourriture affiche une alerte de pile faible, veuillez remplacer la pile à temps. Si vous n'allez pas utiliser l'appareil pendant quelque temps, nous vous recommandons de retirer les piles.
8. Veuillez couvrir ou bien organiser le cordon d'alimentation pour empêcher les animaux de le mordre.
9. Ce distributeur de nourriture convient pour les chats et les chiens de petite taille.



PETTADORE

08 / Conditions de garantie

Pendant la période de garantie, si le produit tombe en panne sans qu'il y ait eu faute de la part de l'utilisateur, il sera réparé aux frais de Pettadore. Les défaillances du produit dans les exemples ci-dessous ne seront pas couvertes par la garantie :

1. Dommages intentionnels au produit par l'utilisateur ou tiers.
2. Le défaut d'exploitation ou d'entretien du produit conformément aux instructions du guide d'installation rapide.
3. Défaillance due à l'usure naturelle, notamment mais sans se limiter aux éraflures, à la corrosion, à l'oxydation et à la rouille.
4. Défaillance due à une réparation non autorisée du produit y compris mais sans s'y limiter, aux tentatives de réparation ou de modification de l'utilisateur ou d'un tiers.

! For other languages see pettadore.com/pages/manuals !

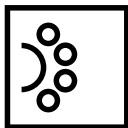

PETTADORE



CAT TOGETHER