

8" & 10" Slim Active Bass Enclosures

Model: Z8150V2 - Z10150

FEATURES

- ▶ MOSFET PWM (Pulse Width Modulated) Power Supply
- ▶ Soft turn-on circuit
- ▶ Variable input gain control
- ▶ Variable bass boost (0 to 18dB)
- ▶ RCA low level and high level inputs
- ▶ LED power and protection indicators
- ▶ Thermal, overload and speaker short protection
- ▶ Remote turn-on/turn-off circuit
- ▶ Variable low and subsonic crossovers
- ▶ Variable phase (0 to 180 degree)
- ▶ Auto Power On: ON/OFF
- ▶ Remote subwoofer level control

INTRODUCTION

Slim enough to fit underseat or any other hide away location both 8" & 10" Slim Active Bass Enclosures offer a quick and easy way to add a high-powered subwoofer solution to your audio system.

The integrated amplifier in the subwoofer features both subsonic and low pass crossovers, and a control for adjusting the input sensitivity from 0.2V to 6V.

Both high level (speaker level) and low level (RCA type) inputs are present, making this a universal solution for use with any head unit or other input source.

For further flexibility, a variable bass boost control has been included allowing you to control the subwoofer from the front seat.

WHAT'S IN THE BOX

When first unpacking your new amplified subwoofer, please check that the package contains all of the items right. If something is missing, contact the store where you purchased the product.

- ▶ Amplified subwoofer
- ▶ Remote subwoofer level control
- ▶ Remote subwoofer control cable
- ▶ High level input harness/wire
- ▶ Mounting hardware

KEY FEATURES

- ▶ MOSFET PWM (Pulse Width Modulated) Power Supply
- ▶ Thermal, overload and speaker short protection
- ▶ Soft turn-on circuit
- ▶ Remote turn-on/turn-off circuit
- ▶ Variable input gain control
- ▶ Variable low and subsonic crossovers
- ▶ Variable bass boost (0 to 18dB)
- ▶ Variable phase (0 to 180 degree)
- ▶ RCA low level & high level inputs
- ▶ Auto Power On: ON/OFF
- ▶ LED power & protection indicators
- ▶ Remote subwoofer level control

GENERAL PRECAUTIONS

Before installing and using your new amplified subwoofer, please become familiar with all the information contained in this manual. Please keep this manual in a safe place for future reference.

- ▶ Do not open or attempt to repair this unit yourself. Dangerous high voltages are present which may result in electric shock. Refer any repairs to a qualified service technician.
- ▶ To avoid risk of electric shock or damage to the unit, do not permit any of this equipment to become damp or wet. If this does occur, immediately unplug the power wires and send the product to your local dealer or service centre as soon as possible.
- ▶ If there is smoke or any peculiar odour present during use or if there is damage to any of the enclosures components, immediately unplug the power cord and send the product to your local dealer or service centre as soon as possible.

SHOCK HAZARD

Do not open the case of this product. There are dangerous voltages present within the unit. There are no user-serviceable parts within the unit.

PROTECTION CIRCUITRY

The built-in amplifier incorporates special protection circuitry which will disable the amplifier if any of the following should occur:

- ▶ Input overload
- ▶ Short circuit
- ▶ Extremely high temperatures

If any of these conditions are detected, the amplifier will go into a self-protection mode, and the PROTECT LED on the control panel will glow RED in colour.

What should I do if the POWER STATUS LED turns RED?

If you observe that the POWER STATUS LED IS RED, please check the system carefully to determine what has caused the protection circuit to engage.

To reset the amplified subwoofer when it is in PROTECT mode, turn the power off to the system (usually by turning off the head unit or other signal source which feeds the amplifier) and then turn it on again.

If the internal amplifier has shut down due to thermal overload, you should first allow it to cool down before restarting.

If the shut down was due to either an input overload or a short circuit, be sure to correct these conditions before attempting to power up the subwoofer again.

MOUNTING THE SUBWOOFER

1. Find a suitable location in the vehicle in which to mount the amplifier. A typical location is shown opposite.
2. Make sure there is sufficient air circulation around the intended mounting location.

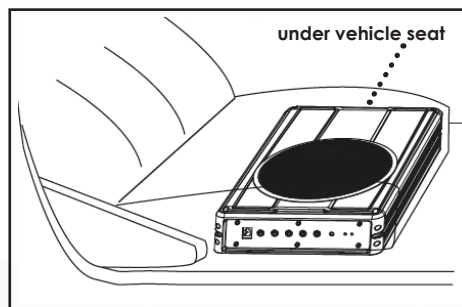

3. Mark the location for the mounting hole screws by positioning the cabinet where you wish to install it. Make a small mark to identify the position and remove the unit.

Thoroughly clean the area you plan to attach the subwoofer, using a vacuum cleaner.

CONNECTING THE SUBWOOFER

Before connecting any wiring look through this manual and identify the diagrams to follow for power, input and speaker connections for your particular installation. Be sure you understand all the connections before you proceed.

1. Connect the ground terminal to the closest point on the chassis of the vehicle. Keep this ground wire to less than 39" (100cm) in length. Use 8 gauge (or heavier) wire.
2. Connect the remote terminal to the remote output of the head unit using 16 gauge (or heavier) wire.
3. Connect an empty fuse holder within 18" (45cm) of the car battery, and run 8 gauge (or heavier) cable from this fuse to the amplifier location.
4. Check that the fuse holder doesn't contain a fuse. Next, connect the fuse holder to the "BATT+" connection on the amplifier.
5. Connect all line inputs using high-quality cables.
6. Insert fuse(s) into battery fuse holders.
7. Recheck all connections before powering up the subwoofer.
8. Set all level controls to minimum position, and set all crossover control/switches to the desired frequency points.
9. Power up the head unit and the subwoofer. Then set the volume control on the head unit to about 75% volume, and adjust the subwoofer's input level controls to just below the level of distortion.
10. Further fine tuning of the various controls may be necessary to obtain best results.

Don't misuse the level control!

Do not mistake the input level control for a volume control! It is designed ONLY to match the output level of your audio source to the input level of your subwoofer.

Do not adjust this input level to maximum unless your input level requires it. Ignoring these instructions will result in an input overload to the amplifier in the subwoofer, and excessive audio distortion. It can also cause the protection circuit to engage.

Front Panel controls & features

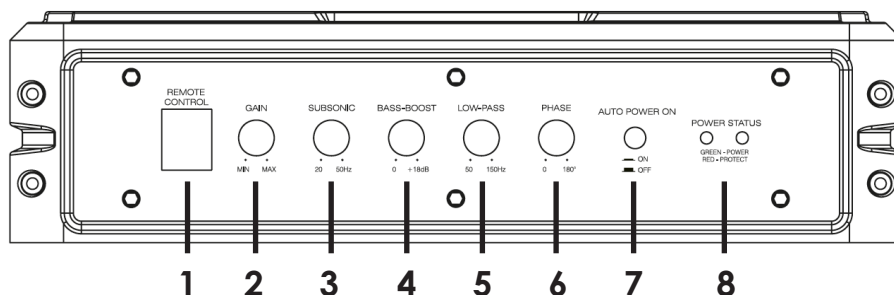

1. REMOTE LEVEL CONTROL PORT - Attach the included remote level control to adjust the volume level of the subwoofer independently.

2. INPUT GAIN CONTROL - After you have installed your system, turn this control to minimum. Turn the head unit on (and the subwoofer will turn on via the remote connection). Turn the head unit volume to about 75% full level. Slowly turn up the subwoofer input gain control until you hear a small amount of distortion. Then reduce the level until the distortion is completely gone. Leave the control at this setting.

3. SUBSONIC FILTER - Use this control to filter out low frequency noise and rumble.

4. BASS BOOST - The bass boost feature will increase the sound level in the bass frequencies.

5. LOW PASS FILTER - This control permits you to define the frequency range you want the subwoofer amplifier to receive. The subwoofer will reproduce all sound BELOW the frequency you set. If the rest of your system is weak on the mids, you may wish to set this control relatively high. If the midrange is well covered by the rest of your system, you will probably want the subwoofer to only receive lower frequency signal.

6. PHASE - Use this control to help compensate for time alignment problems in the system. Such problems usually result from having the subwoofer at a different distance from the listener than the other speakers in the system.

7. AUTO POWER ON

The AUTO POWER ON (ON / OFF) is for high level (speaker-level) connections. When the switch is in the "ON" position, the subwoofer AUTO POWER ON when there is signal input. If the amplifier detected no signal input, the amplifier will auto turn off. If you prefer to use the remote turn on/off connection, the switch is in the OFF position.

8. POWER STATUS LED

The green LED lights up when the unit is powered on and functioning correctly. Should a problem be detected then the red light will illuminate.

Rear Panel controls & features

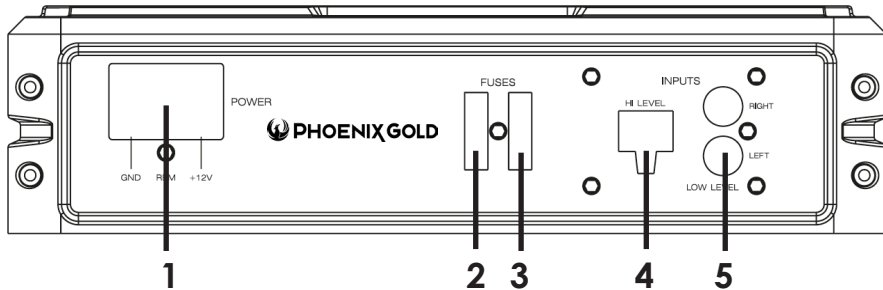

1. POWER TERMINALS

2. FUSE - The fuse in the left socket is the fuse which provides protection for the circuitry. Do not use a fuse with a different value and NEVER replace the fuse with a wire or coin.

3. SPARE FUSE - The right fuse socket is a storage location for a spare fuse. If the left fuse blows, you may replace it with this fuse. Please ensure it is the correct fuse amperage.

4. HIGH LEVEL (speaker level) INPUTS

If your head unit does not have RCA outputs, you can use the speaker outputs for the audio source for the subwoofer. Use the supplied cable and wire harness and connect the outputs properly as shown in the connection diagram in this manual.

5. LOW LEVEL RCA INPUTS

Low level inputs are the recommended way to introduce the audio signal to the subwoofer if RCA outputs are present on your head unit or other signal source (such as a sound processor).

Low Level Input Wiring

Low-level (RCA) input wiring is preferred for best audio performance. Most boot or hatchback installations will require a 5m RCA cable, while pickup trucks and under-seat installations will require a 3m RCA cable. Always use a high quality cable.

NOTE: Do not connect BOTH the high level and low level inputs from your receiver to your amplifier at the same time!

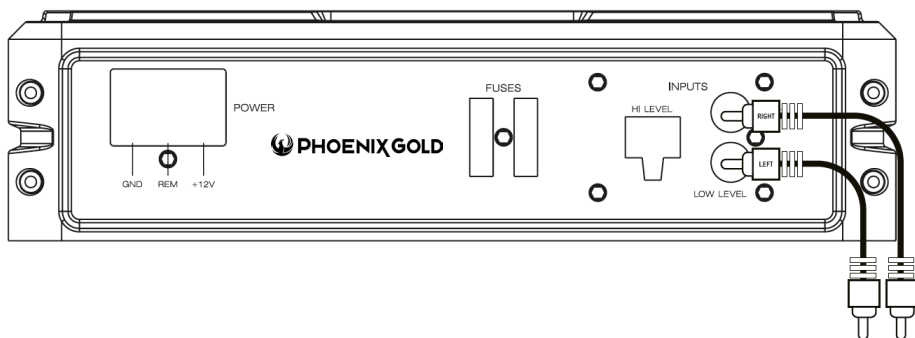

To Audio outputs of head unit or signal processor 

High Level Input Wiring

The high level input(s) should only be used when your receiver lacks RCA outputs. If the RCA outputs are not present, connect the speaker outputs from the receiver to the high level input connector of the amplifier. Be sure to observe polarity to avoid audio phase problems.

NOTE: Do not connect BOTH the high level and low level inputs from your receiver to your amplifier at the same time!

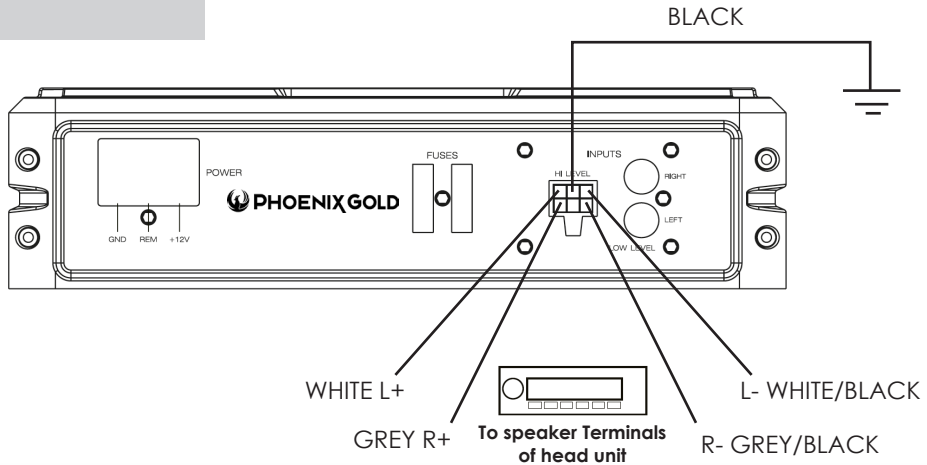

Power Connections

Connect the ground terminal to the closest point on the chassis of the vehicle. Keep this ground wire to less than 39" (100 cm) in length. Use 8 gauge (or heavier) wire.

Connect the remote terminal to the remote output of head unit using 16 gauge (or heavier) wire.

Connect an empty fuse holder within 18" (45 cm) of the car battery, and run 8 gauge (or heavier) cable from this fuse to the amplifier location. Then connect the fuse holder to the "BATT+" (+12V) connection on the subwoofer rear panel.

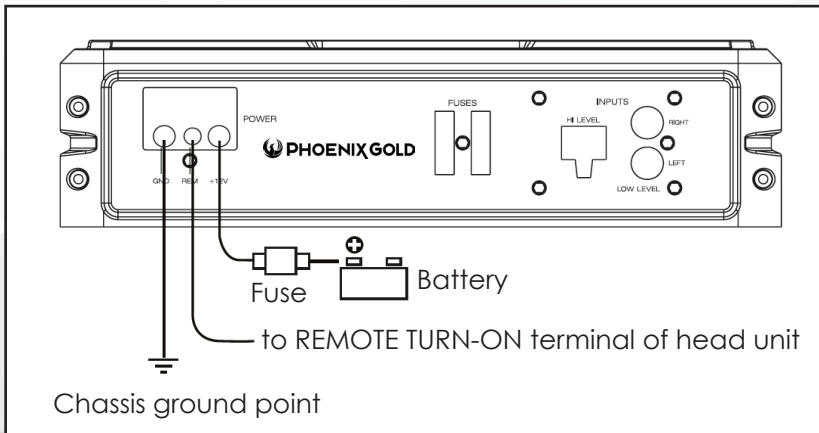

Power Connections

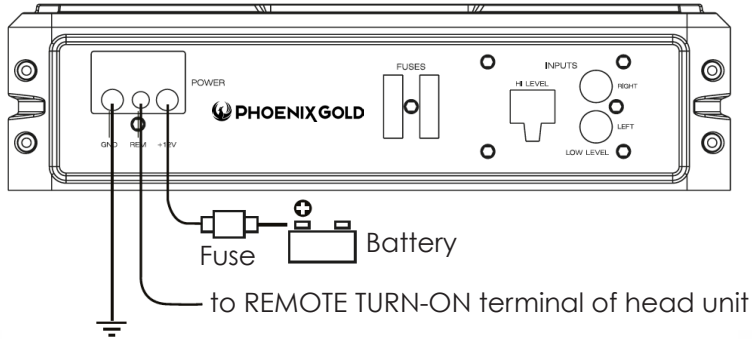

Chassis ground point

If you are using the High Level Inputs and wish to use the auto turn on feature you must set the auto turn on switch to ON. The subwoofer will then turn on when a signal is detected. If there is no signal detected then the subwoofer will switch off.

Remote Level Control Connection

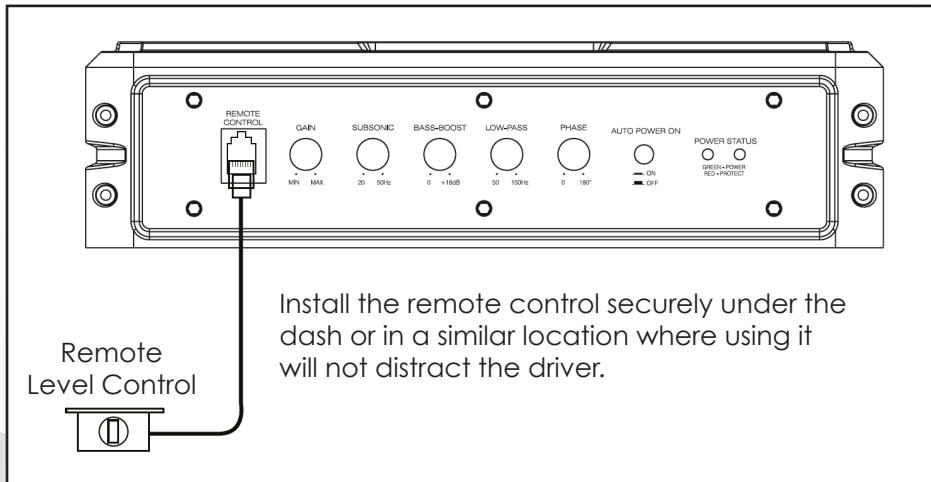

Specifications

	Z8150V2	Z10150
RMS power	150W RMS	150W RMS
THD	<0.4% @ 100Hz	<0.4% @ 100Hz
Signal-to-noise ratio	>90dB	>90dB
Frequency response	20Hz-150Hz	20Hz-150Hz
Input Sensitivity, High Level	0.5V	0.5V
Input Sensitivity, High Level	110mV	110mV
Low Pass Filter	50Hz-150Hz	50Hz-150Hz
Bass Boost	0-18dB @ 45Hz	0-18dB @ 45Hz
Subsonic Filter	20Hz-50Hz	20Hz-50Hz
Variable Phase	0-180°	0-180°
Fuse Rating	20A	20A
Subwoofer	8" - 2Ohm	10" - 2Ohm
Dimensions (L x W H) mm	354 x 250 x 68	354 x 250 x 68

Troubleshooting

SYMPTOM	POSSIBLE REMEDY
Amplifier will not power up	Check to make sure you have a good ground connection. Check that the Remote Input (Turn-On) has at least 5VDC. Check that there is battery power on the (+) terminal. Check that there is at least 12V. Check all fuse, replace if necessary. Make sure that the Protection LED is not illuminated. If it is glowing red, shut off the amplifier briefly, and then repower it.
Protection LED comes on when amplifier is powered up	Check the amplifier is not too hot.
No output	Check that the fuses are OK. Check that the unit is properly grounded. Check that the remote Input (Turn-On) has at least 5V DC Check that the RCA audio cables are plugged into the proper inputs.
Low Output	Reset the Level Control. Check the Crossover Control settings.
Distorted sound	Check that the Input Level Control is set to match the signal level of the head unit. Always try to set the Input Level as low as possible. Check that all crossover frequencies are properly set. Check for short circuits on the speaker leads.
Amplifier gets very hot	Check that there is good air circulation around the amp. In some applications, it may be necessary to add an external cooling fan.
Engine noise (static type)	This is usually caused by poor quality RCA cables, which can pick up radiated noise. Use only the best quality cables, and route them away from power cables.
Engine Noise (alternator whine)	Check that the RCA grounds are not shorted to the vehicle chassis Check that the head unit is properly grounded.

Z Series Slim Active Bass Enclosures







8"/10" Caissons de basse plats et actifs Z Series

Model: Z8150V2 - Z10150

- ▶ Alimentation MOSFET PWM (modulation de largeur d'impulsion)
- ▶ Circuit de mise en marche progressive
- ▶ Commande de réglage du gain d'entrée
- ▶ Amplification des basses réglables (de 0 à 18 dB)
- ▶ Prises d'entrée RCA haut et bas niveaux
- ▶ Témoins LED d'alimentation et de protection
- ▶ Protection thermique, anti-surcharges, contre les courts-circuits des haut-parleurs
- ▶ Circuit de marche-arrêt à distance
- ▶ Réglable sur filtres passe-bas ou passifs subsoniques
- ▶ Phase réglable (de 0 à 180°)
- ▶ Auto Power On : MARCHE/ARRÊT
- ▶ Commande à distance du niveau des basses

INTRODUCTION

Assez plats pour tenir sous votre siège, ou tout autre endroit discret de 8 à 10 pouces, les Caissons de basse plats et actifs vous offrent une solution simple et rapide pour ajouter de puissants caissons de basse à votre système audio.

L'amplificateur intégré dans le caisson de basse comprend à la fois des filtres passe-bas et passifs subsoniques, ainsi qu'une commande pour régler la sensibilité de l'entrée de 0,2 à 6 V.

Vous disposez à la fois de prises d'entrée de haut niveau (pour haut-parleur) et de bas niveau (de type RCA), et donc de la solution universelle pour l'utilisation d'une unité principale ou de toute autre source d'entrée.

Pour élargir votre marge de manœuvre, vous disposez également d'une commande de réglage de l'amplification des basses vous permettant de régler le caisson de basse depuis le siège avant.

CONTENU DE LA BOÎTE

La première fois que vous déballez votre nouveau caisson de basse amplifié, vérifiez que l'emballage contient bien tous les éléments ci-contre. S'il manque quelque chose, veuillez contacter le magasin où cet article a été acheté.

- ▶ Commande de niveaux à distance du caisson
- ▶ Caisson de basse amplifié.
- ▶ Commande de niveaux à distance du caisson
- ▶ Faisceau/câble d'entrée de haut niveau
- ▶ Matériel de montage

PRINCIPALES CARACTÉRISTIQUE

- ▶ Alimentation MOSFET PWM
- ▶ Protection thermique, anti-surcharges, contre les courts-circuits des haut-parleurs
- ▶ Circuit de mise en marche progressive
- ▶ Circuit de marche-arrêt à distance
- ▶ Commande de réglage du gain d'entrée
- ▶ Réglable sur filtres passe-bas ou passifs subsoniques
- ▶ Amplification des basses réglable (de 0 à 18 dB)
- ▶ Phase réglable (de 0 à 180°)
- ▶ Prises d'entrée RCA haut et bas niveaux
- ▶ Auto Power On : MARCHÉ/ARRÊT
- ▶ Témoins d'alimentation & de protection LED
- ▶ Commande à distance du niveau des basses

PRÉCAUTIONS D'USAGE

Avant d'installer et d'utiliser votre nouveau caisson amplifié, veuillez prendre connaissance de toutes les informations fournies par ce manuel. Veuillez garder ce manuel en lieu sûr en vue d'une consultation ultérieure.

- ▶ Ne tentez pas d'ouvrir ou de réparer cet appareil vous-même. Il génère de la haute tension dangereuse pouvant engendrer une décharge électrique. Pour toute réparation, veuillez faire appel à un technicien de service qualifié.
- ▶ Pour éviter tout risque de décharge électrique ou d'endommagement de l'appareil, veuillez le conserver à l'abri de l'humidité. Si cela se produit, débranchez immédiatement les câbles d'alimentation et envoyez le produit à votre distributeur local ou au service après-vente dans les moindres délais.
- ▶ Si de la fumée ou une odeur particulière se dégagent au cours de son utilisation, ou si l'un des composants de l'enceinte est endommagé, débranchez immédiatement le cordon d'alimentation électrique et envoyez le produit à votre distributeur local au service après-vente dans les moindres délais.

RISQUE DE DÉCHARGE ÉLECTRIQUE

Ne pas ouvrir l'étui du produit. Des tensions dangereuses sont générées à l'intérieur de l'appareil. Aucune pièce interne n'est susceptible d'être réparée par l'utilisateur du produit.

CIRCUIT DE PROTECTION

L'amplificateur intégré comprend un circuit de protection particulier, désactivant l'amplificateur si jamais l'un des trois cas devait se présenter :

- ▶ Surcharge d'entrée
- ▶ Court-circuit
- ▶ Températures extrêmement élevées

Si l'une de ces trois situations était détectée, l'amplificateur se mettrait en mode d'autoprotection, et le TÉMOIN LED DE PROTECTION sur le panneau de contrôle s'allumera en ROUGE.

Que faire si le TÉMOIN LED DE PROTECTION devient rouge ?

Si vous observez que le TÉMOIN LED DE PROTECTION EST ROUGE, veuillez vérifier méticuleusement le système afin de déterminer ce qui a enclenché le circuit de protection.

Vous pouvez réinitialiser le caisson de basse amplifié lorsqu'il est en mode PROTECTION en éteignant l'alimentation du système (généralement en éteignant l'unité principale ou toute autre source de signal alimentant l'amplificateur) et en la rallumant.

Si l'amplificateur interne s'est éteint à cause d'une surcharge thermique, vous devrez d'abord le laisser se refroidir avant de le rallumer.

Si la mise hors tension était provoquée par soit une surcharge d'entrée soit par un court-circuit, assurez-vous de prendre les mesures nécessaires avant de retenter d'allumer le caisson de basse.

MONTER LE CAISSON DE BASSE

1. Cherchez un emplacement adéquat dans le véhicule pour monter l'amplificateur. Un emplacement type vous est présenté ci-contre.
2. Veillez à ce que la circulation d'air soit suffisante autour de l'emplacement de montage envisagé.
3. Marquez l'emplacement des trous de vis en positionnant le caisson où vous souhaitez l'installer. Marquez légèrement sa position afin de la retenir, avant de retirer l'appareil

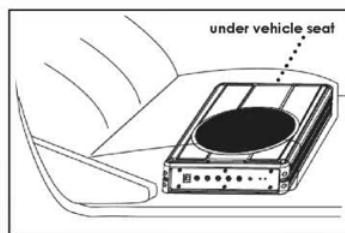

Nettoyez vigoureusement la surface où vous envisagez de fixer le caisson à l'aide d'un aspirateur.

RACCORDEMENT DU CAISSON DE BASSE

Avant d'effectuer tout raccordement de câblage, veuillez consulter ce manuel et identifier les schémas à suivre pour la mise en marche, les entrées et les connexions pour haut-parleur de votre installation particulière. Assurez-vous de bien comprendre toutes les connexions avant de commencer.

1. Raccordez la borne de terre au point le plus proche du châssis du véhicule. Le fil de terre doit faire moins de 100 cm de long. Utilisez un câble de calibre 8 (ou plus grand).
2. Raccordez le terminal distant à la sortie distante de l'unité principale en utilisant un câble de calibre 16 (au moins).
3. Raccordez un porte-fusible vide à 45 cm de la batterie de la voiture, puis tendez un câble de calibre 8 (au moins) pour relier ce fusible à l'emplacement de l'amplificateur.
4. Vérifiez que le porte-fusible est vide. Raccordez ensuite le porte-fusible à la connexion «BATT+» de l'amplificateur.
5. Connectez toutes les entrées de ligne en utilisant des câbles de haute qualité.
6. Insérez un/des fusible(s) dans les porte-fusibles de la batterie.
7. Revérifiez toutes les connexions avant de mettre le caisson de basse sous tension.
8. Paramétrez tous les réglages de niveau au minimum, avant de régler tous les interrupteurs et commandes de filtre aux fréquences souhaitées.
9. Mettez l'unité principale et le caisson de grave sous tension. Ensuite, paramétrez le réglage du volume sur l'unité principale à environ 75 % du volume, puis ajustez les réglages du niveau d'entrée du caisson juste au-dessous du niveau de distorsion.
10. Pour de meilleurs résultats, il peut être nécessaire d'ajuster plus finement les différents réglages.

Éviter tout usage abusif de la commande de niveaux!

Ne confondez pas la commande de niveau d'entrée avec une commande de réglage de volume! Son SEUL but est d'égaliser le niveau de sortie de votre source audio et le niveau d'entrée de votre caisson de basse.

Ne réglez pas ce niveau d'entrée au maximum à moins que votre niveau d'entrée ne l'exige. En ignorant ces instructions, vous provoquerez une surcharge d'entrée sur l'amplificateur et une distorsion audio excessive. Cela peut également provoquer la mise en route du circuit de protection.

Commandes et caractéristiques de la Paroi avant

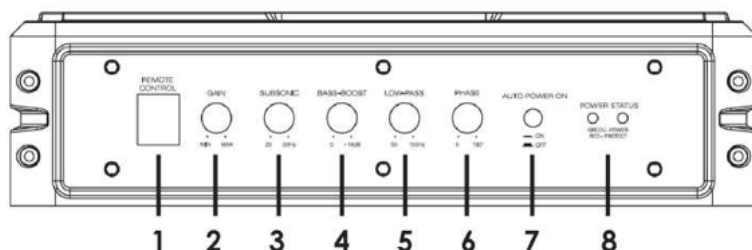

1. **PORT DE COMMANDE DE NIVEAU À DISTANCE** - Fixez la commande de niveau à distance afin de régler indépendamment le volume du caisson de basse.
2. **COMMANDE DE GAIN D'ENTRÉE** - Après l'installation de votre système, réglez cette commande au minimum. Allumez l'unité principale (ainsi, le caisson de basse s'allumera de par la connexion à distance). Tournez le volume de l'unité principale à environ 75 % de sa capacité maximale. Augmentez doucement la Commande de gain d'entrée jusqu'à ce qu'une légère distorsion se fasse entendre. Réduisez ensuite le niveau jusqu'à ne plus entendre de distorsion. Laissez la commande réglée ainsi.
3. **FILTRE PASSIF SUBSONIQUE** - Utilisez cette commande pour filtrer les sons à basse fréquence et les grondements.
4. **AMPLIFICATION DES BASSES** - La fonction d'amplification des basses vous permet d'augmenter le niveau sonore dans les fréquences graves.
5. **FILTRE PASSE-BAS** - Cette commande vous permet de définir quelle bande de fréquences vous désirez capter sur l'amplificateur de votre caisson de basse. Le caisson restituera tous les sons EN DESSOUS de la fréquence sélectionnée. Si pour les fréquences moyennes, le reste de votre système paraît faible, essayez de régler cette commande vers le maximum. Si les fréquences moyennes sont bien couvertes par le reste de votre système, vous serez plus tenté de recevoir des signaux à fréquence plus basse sur votre caisson.
6. **PHASE** - Utilisez cette commande pour vous permettre de pallier les problèmes d'alignement temporel du système. De tels problèmes sont généralement provoqués par la distance inégale entre le caisson, l'auditeur, et les autres haut-parleurs du système.
7. **AUTO POWER ON** - L'AUTO POWER ON (MARCHE/ARRÊT) est pour les raccordements de haut niveau (pour haut-parleur). Lorsque l'interrupteur est en position «MARCHE», le caisson de basse se met en mode AUTO POWER ON lorsqu'il détecte une entrée de signal. Si l'amplificateur ne détecte aucune entrée de signal, il se mettra automatiquement hors tension. Si vous préférez utiliser la connexion marche/arrêt à distance, l'interrupteur doit être en position ARRÊT.
8. **LED D'ÉTAT D'ALIMENTATION** - Le témoin LED vert s'allume lorsque l'appareil est mis en tension et fonctionne correctement. En cas de détection de problème, le témoin rouge s'allumera.

Commandes et caractéristiques de la Paroi avant

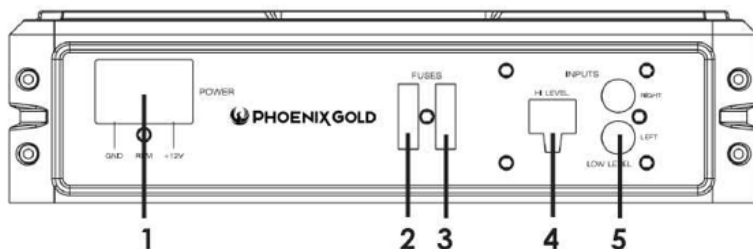

1. **BORNES D'ALIMENTATION**
2. **FUSIBLE** —Le fusible dans la douille gauche est celui assurant la protection du circuit. N'utilisez pas de fusible ayant une valeur différente et ne remplacez JAMAIS le fusible par un câble ou une pièce de monnaie.
3. **FUSIBLE SUPPLÉMENTAIRE** —La douille droite vous permet de garder un fusible supplémentaire en réserve. Si le fusible gauche saute, vous pourrez être amené à le remplacer par celui-ci. Veuillez vous assurer qu'il s'agit du fusible à l'ampérage correspondant.
4. **ENTRÉES (pour haut-parleur) DE HAUT NIVEAU** - Si votre unité principale est dépourvue de sorties RCA, vous pouvez utiliser les sorties de haut-parleur comme source audio pour le caisson de basse. Utilisez les câbles et faisceaux de câbles fournis afin de raccorder correctement les sorties, comme l'illustre le schéma de raccordement de ce manuel.
5. **ENTRÉES RCA DE BAS NIVEAU** - Les entrées de bas niveau sont la manière recommandée pour lancer un signal audio à un caisson de basse si vous disposez de sorties RCA sur votre unité principale ou toute autre source de signal (un processeur de son, par exemple).

Raccordement d'entrée de bas niveau

Le raccordement d'entrée de bas niveau La plupart des installations de coffre ou de hayon requièrent un câble RCA de 5 m, alors que les camionnettes et les installations sous le siège ne requièrent qu'un câble RCA de 3 m. Utilisez toujours des câbles de haute qualité.

REMARQUE - Ne raccordez pas en même temps les DEUX branchements bas et haut niveau de votre récepteur à votre amplificateur!

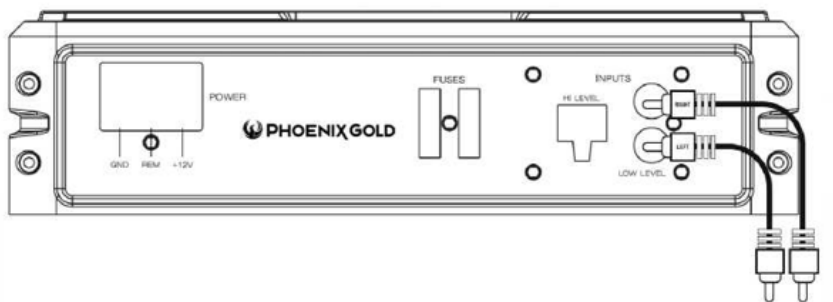

Pour les Sorties audio de l'unité principale ou le processeur de signaux

Raccordement d'entrée de haut niveau

Les entrées de haut niveau ne doivent être utilisées qu'en l'absence de sorties RCA sur votre récepteur. En l'absence de sorties RCA, veuillez raccorder les sorties du haut-parleur du récepteur au connecteur d'entrée de haut niveau de l'amplificateur. Pour éviter tout problème de phase audio, assurez-vous de bien respecter la polarité

REMARQUE - Ne raccordez pas en même temps les DEUX branchements bas et haut niveau de votre récepteur à votre amplificateur!

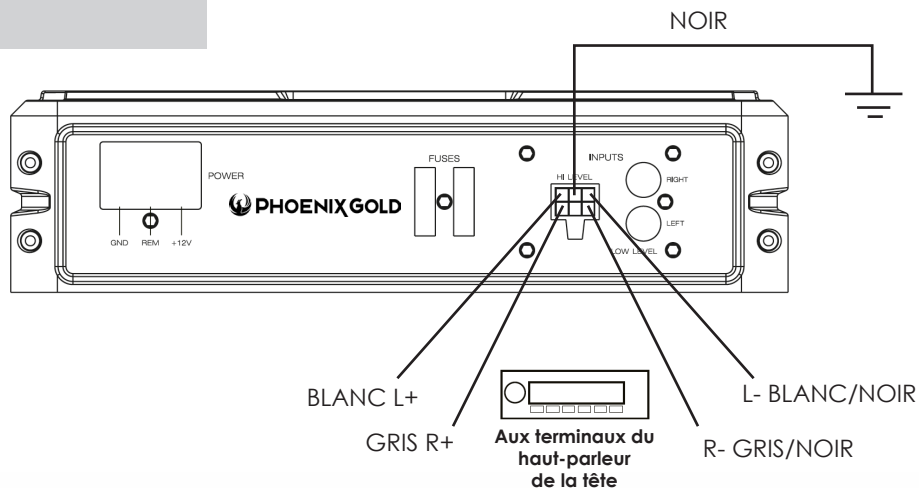

Raccordements électriques

Raccordez la borne de terre au point le plus proche du châssis du véhicule. Le fil de terre doit faire moins de 100 cm de long. Utilisez un câble de calibre 8 (ou plus grand).

Raccordez le terminal distant à la sortie distante d'unité principale en utilisant un câble de calibre 16 (au moins).

Raccordez un porte-fusible vide à 45 cm de la batterie de la voiture, puis tendez un câble de calibre 8 (au moins) pour relier ce fusible à l'emplacement de l'amplificateur. Raccordez ensuite le porte-fusible à la connexion « BATT+ » (+ 12 V) de la paroi arrière du caisson.

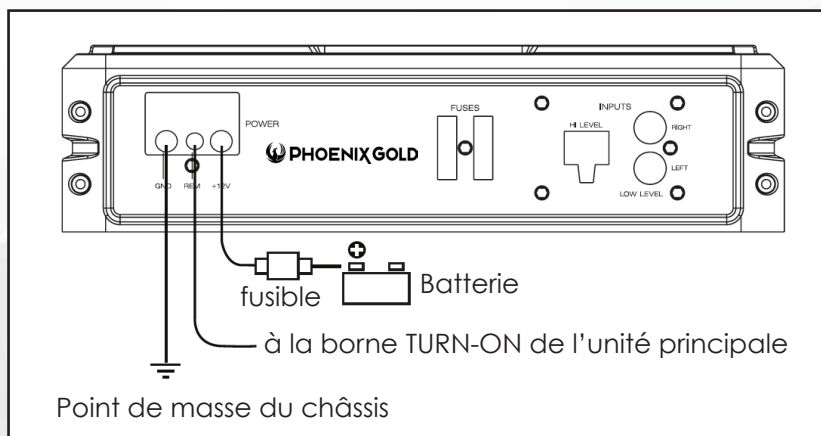

Raccordements électriques

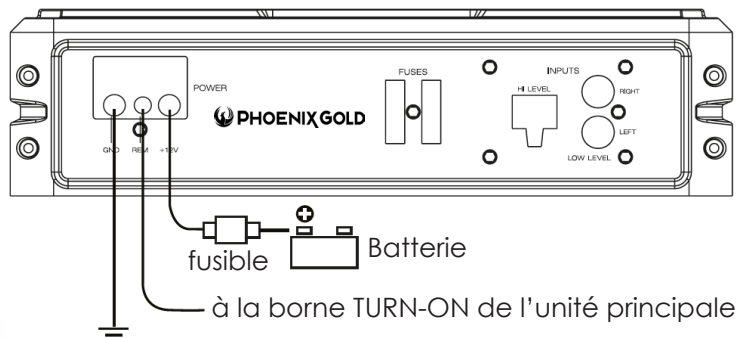

Si vous utilisez les Entrées de haut niveau et souhaitez les employer pour la fonction auto turn on, vous devez avant tout activer cette fonction. Le caisson de basse démarrera automatiquement au moindre signal détecté. En l'absence de signal détecté, le caisson se mettra alors hors tension.

Caractéristiques de raccordement de la commande de niveaux à distance

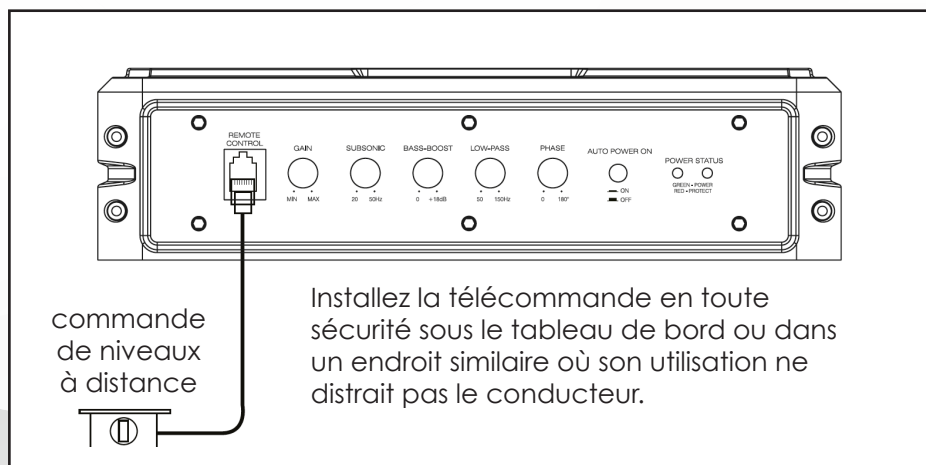

Spécification

	Z8150V2	Z10150
Puissance de référence	150 W RMS	150 W RMS
THD	< 0,4 % @ 100 Hz	< 0,4 % @ 100 Hz
Rapport signal-bruit	> 90 dB	> 90 dB
Réponse de fréquence	20 Hz-150 Hz	20 Hz-150 Hz
Sensibilité de l'entrée, Haut niveau	0,5 V	0,5 V
Sensibilité de l'entrée, Haut niveau	110 mV	110 mV
Filtre passe-bas	50 Hz-150 Hz	50 Hz-150 Hz
Amplification des basses	0-18 dB @ 45 Hz	0-18 dB @ 45 Hz
Filtre passif subsonique	20 Hz-50 Hz	20 Hz-50 Hz
Phase réglable	0-180°	0-180°
Calibre des fusibles	20A	20A
Caisson de basse	8" - 20 cm	10" - 25 cm
Dimensions (L x l x h) en mm	354 x 250 x 68	354 x 250 x 68

Dépannage

SYMPTOMES	MESURES INDIQUÉES
L'amplificateur ne s'allume pas	<p>Assurez-vous de la bonne qualité de votre prise de terre. Vérifiez que l'Entrée à distance (Mise sous tension) est d'au moins 5 VCC.</p> <p>Vérifiez que la borne (+) de la batterie est bien alimentée. Vérifiez qu'il reste au moins 12 V.</p> <p>Vérifiez tous les fusibles, et effectuez les remplacements nécessaires. Assurez-vous que le Témoin LED de protection n'est pas allumé. S'il brille en rouge, éteignez l'amplificateur brièvement, puis rallumez-le.</p>
Le témoin LED de protection s'allume lorsque l'amplificateur est mis sous	Vérifiez que l'amplificateur n'est pas en surchauffe.
Aucune puissance	<p>Vérifiez l'état des fusibles.</p> <p>Vérifiez que l'appareil est correctement mis à la terre.</p> <p>Vérifiez que l'Entrée à distance (Mise sous tension) est d'au moins 5 VCC.</p> <p>Vérifiez que les câbles audio RCA sont raccordés aux entrées correspondantes.</p>
Faible puissance	<p>Réinitialisez la commande du volume.</p> <p>Vérifiez les paramètres de la Commande des filtres.</p>
Son distordu	<p>Vérifiez que la Commande du niveau d'entrée est réglée afin de correspondre au niveau de signal de l'unité principale. Essayez toujours de régler le Niveau d'entrée aussi bas que possible.</p> <p>Vérifiez que les fréquences de filtrage sont bien réglées.</p> <p>Vérifiez qu'il n'y a pas de court-circuit sur les câbles du haut-parleur.</p>
L'amplificateur devient très chaud	Vérifiez que l'air circule bien autour de l'ampli. Dans certains cas, il peut être nécessaire d'ajouter un ventilateur de refroidissement externe.
Bruits de moteur (type statique)	Ils sont généralement provoqués par des câbles RCA de qualité qui produisent un bruit rayonné. N'utilisez que des câbles de qualité supérieure et tenez-les éloignés des câbles d'alimentation.
Bruits de moteur (bruit d'alternateur)	Vérifiez que les mises à la terre RCA ne sont pas en court-circuit avec le châssis du véhicule. Vérifiez que l'unité principale est correctement mise à la terre.



Casse Slim Active Bass da 20 e 25 cm

Model: Z8150V2 - Z10150

- ▶ Alimentazione MOSFET regolata a PWM (modulazione ad ampiezza di impulso)
- ▶ Circuito soft turn-on
- ▶ Controllo guadagno in ingresso variabile
- ▶ Amplificazione dei bassi variabile (da 0 a 18 dB)
- ▶ Ingressi RCA ad alto e basso livello
- ▶ Indicatori a LED di accensione e protezione
- ▶ Protezione termica, da sovraccarico e da cortocircuito dell'altoparlante
- ▶ Circuito di accensione/spengimento remoto
- ▶ Crossover basso e subsonico variabile
- ▶ Fase variabile (da 0 a 180 gradi)
- ▶ Accensione automatica: ON/OFF
- ▶ Controllo remoto del livello del subwoofer

INTRODUZIONE

Abbastanza sottili da collocare sotto il sedile o in qualsiasi altro posto nascosto, le casse Slim Active da 20 e da 25 cm offrono un modo facile e veloce per aggiungere al tuo sistema audio una soluzione di subwoofer ad alta potenza.

L'amplificatore integrato nel subwoofer è dotato di crossover sia subsonico sia passa basso e di un controllo per la regolazione della sensibilità di ingresso da 0,2 a 6 V.

Sono disponibili ingressi di livello alto (livello altoparlante) e basso (tipo RCA), che la rendono una soluzione universale per l'utilizzo con qualsiasi unità principale o altra sorgente di ingresso.

Per ulteriore flessibilità, è stato inserito un controllo di amplificazione dei bassi variabile che consente di controllare il subwoofer dal sedile anteriore.

CONTENUTO DELLA CONFEZIONE

All'apertura del nuovo subwoofer amplificato verificare che nella confezione siano presenti i seguenti elementi. Dovesse mancare qualcosa, contattare il negozio dal quale si è acquistato il prodotto.

- ▶ Subwoofer amplificato
- ▶ Controllo remoto del livello del subwoofer
- ▶ Cavo di controllo del subwoofer remoto
- ▶ Cablaggio/filo di ingresso di alto livello
- ▶ Minuteria di montaggio

CARATTERISTICHE

- ▶ Alimentazione MOSFET regolata a PWM (modulazione ad ampiezza di impulso)
- ▶ Protezione termica, da sovraccarico e da cortocircuito dell'altoparlante
- ▶ Circuito soft turn-on
- ▶ Circuito di accensione/spegnimento remoto
- ▶ Controllo guadagno in ingresso variabile
- ▶ Crossover basso e subsonico variabile
- ▶ Amplificazione dei bassi variabile (da 0 a 18 dB)
- ▶ Fase variabile (da 0 a 180 gradi)
- ▶ Ingressi RCA ad alto e basso livello
- ▶ Accensione automatica: ON/OFF
- ▶ Indicatori a LED di accensione e protezione
- ▶ Controllo remoto del livello del subwoofer

PRECAUZIONI GENERALI

Prima di installare e utilizzare il nuovo subwoofer amplificato, è necessario acquisire familiarità con tutte le informazioni contenute nel presente manuale. Conservare il manuale in un luogo sicuro per riferimento futuro.

- ▶ Non aprire o tentare di riparare l'unità. Al suo interno sono presenti alte tensioni pericolose che potrebbero provocare scosse elettriche. Per eventuali riparazioni rivolgersi a un tecnico di assistenza qualificato.
- ▶ Per evitare il rischio di scosse elettriche o di danneggiare l'unità, non esporre l'apparecchiatura a pioggia e umidità. In caso di esposizione, scollegare subito i cavi di alimentazione e inviare il prodotto il prima possibile al rivenditore o al centro di assistenza locale.
- ▶ In presenza di fumo oppure odori particolari durante l'utilizzo o se si rilevano danni a componenti delle casse, scollegare subito il cavo di alimentazione e inviare il prodotto il prima possibile al rivenditore o al centro di assistenza locale.

PRECAUZIONI GENERALI

Non aprire il corpo del prodotto. All'interno dell'unità sono presenti tensioni pericolose. Non sono presenti parti riparabili dall'utente.

CIRCUITI DI PROTEZIONE

L'amplificatore integrato comprende un circuito di protezione speciale che disattiva l'amplificatore in caso di:

- ▶ Sovraccarico in ingresso
- ▶ Cortocircuito
- ▶ Temperature estremamente elevate

Se viene rilevata una di queste condizioni, l'amplificatore entra in modalità di auto-protezione e sul pannello di controllo si accende il LED DI PROTEZIONE di colore ROSSO.

Che cosa devo fare se il LED DELLO STATO ALIMENTAZIONE diventa ROSSO?

Se il LED DELLO STATO ALIMENTAZIONE È ROSSO, controllare attentamente il sistema per stabilire cosa ha provocato l'attivazione del circuito di protezione.

Per ripristinare il subwoofer amplificato dalla modalità di PROTEZIONE, spegnere il sistema (solitamente spegnendo l'unità principale o altra sorgente di segnale che alimenta l'amplificatore), quindi riaccenderlo.

Se l'amplificatore interno si è spento a causa di un sovraccarico termico, prima di procedere al riavvio far raffreddare il sistema.

Se lo spegnimento è attribuibile a un sovraccarico in ingresso o a un cortocircuito, accertarsi di correggere queste condizioni prima di provare ad accendere nuovamente il subwoofer.

MONTAGGIO DEL SUBWOOFER

1. Trovare un'ubicazione idonea sotto il sedile del veicolo all'interno del veicolo per montare l'amplificatore. Qui accanto è illustrata una collocazione tipica.
2. Accertarsi che nella zona di montaggio prevista ci sia sufficiente circolazione dell'aria.
3. Contrassegnare la posizione per il montaggio delle viti posizionando l'unità dove si desidera installarla. Effettuare un piccolo segno per identificare la posizione e rimuovere l'unità.

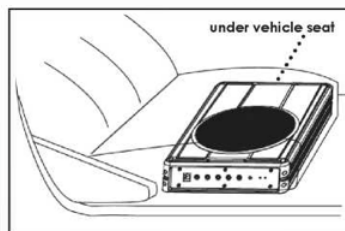

Pulire accuratamente l'area dove si intende fissare il subwoofer utilizzando un aspirapolvere.

COLLEGAMENTO DEL SUBWOOFER

Prima di collegare qualsiasi cavo consultare attentamente questo manuale e identificare gli schemi da seguire per i collegamenti di ingresso, dell'altoparlante e dell'alimentazione per la propria installazione. Prima di procedere accertarsi di aver compreso tutti i collegamenti.

1. Collegare il terminale di terra al punto più vicino sul telaio del veicolo. Il filo di terra non deve superare i 100 cm (39 poll.) Utilizzare un cavo con diametro da 3,3 mm (o superiore).
2. Collegare il terminale remoto all'uscita remota dell'unità principale, utilizzando un cavo con diametro da 1,3 mm (o superiore).
3. Collegare un portafusibili vuoto entro 45 cm (18 poll.) dalla batteria dell'automobile ed estendere il cavo con diametro da 3,3 mm (o superiore) da questo portafusibili alla collocazione dell'amplificatore.
4. Controllare che il portafusibili non contenga un fusibile. Quindi collegare il portafusibili a "BATT+" sull'amplificatore.
5. Collegare tutti gli ingressi di linea utilizzando cavi di alta qualità.
6. Inserire i fusibili nel portafusibili della batteria.
7. Ricontrollare tutti i collegamenti prima di accendere il subwoofer.
8. Impostare tutti i controlli di livello al minimo e tutti i controlli/interruttori del crossover alla frequenza desiderata.
9. Accendere l'unità principale e il subwoofer. Quindi impostare il controllo del volume sull'unità principale a circa il 75% e regolare i controlli di livello di ingresso del subwoofer appena al di sotto del livello di distorsione.
10. Al fine di ottenere i risultati migliori potrebbe essere necessaria un'ulteriore messa a punto dei vari controlli.

Evitare l'uso improprio del controllo di livello!

Non confondere il controllo del livello di ingresso con il controllo del volume! Esso è progettato ESCLUSIVAMENTE per adeguare il livello di uscita della sorgente audio al livello di ingresso del subwoofer.

Non regolare questo livello di ingresso al massimo, a meno che il proprio livello di ingresso non lo richieda. Il mancato rispetto di queste istruzioni comporta un sovraccarico in ingresso per l'amplificatore nel subwoofer e un'eccessiva distorsione audio. Può inoltre provocare l'attivazione del circuito di protezione.

Controlli e funzioni pannello anteriore

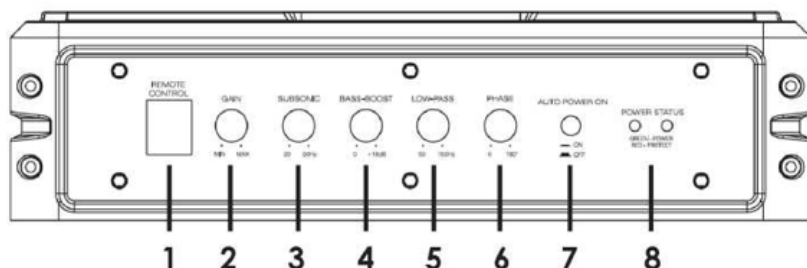

- 1. REMOTE LEVEL CONTROL PORT (PORTA DI CONTROLLO REMOTO DEL LIVELLO)** - Fissare il controllo remoto del livello incluso per regolare in modo indipendente il livello di volume del subwoofer.
- 2. INPUT GAIN CONTROL (CONTROLLO GUADAGNO IN INGRESSO)** - Dopo aver installato il sistema, ruotare questo controllo al minimo. Accendere l'unità principale (e il subwoofer si accende tramite la connessione remota). Portare il volume a circa il 75% del livello totale. Ruotare lentamente il controllo del guadagno in ingresso del subwoofer fino ad avvertire una lieve distorsione. Quindi ridurre il livello fino a quando la distorsione non è completamente sparita. Lasciare il controllo su questa impostazione.
- 3. SUBSONIC FILTER (FILTRO SUBSONICO)** - Utilizzare questo controllo per filtrare i rumori a bassa frequenza e il rimbombo.
- 4. BASS BOOST (AMPLIFICAZIONE BASSI)** - Questa funzione consente di aumentare il livello sonoro nelle basse frequenze.
- 5. LOW PASS FILTER (FILTRO PASSA BASSO)** - Questo controllo consente di definire l'intervallo di frequenza desiderato ricevuto dall'amplificatore subwoofer. Il subwoofer riprodurrà tutti i suoni AL DI SOTTO della frequenza impostata. Se il resto del sistema è carente nei toni medi, è possibile impostare questo controllo su un valore relativamente alto. Se l'intervallo dei toni medi è ben coperto dal resto del sistema, il subwoofer potrà ricevere solo il segnale a bassa frequenza.
- 6. PHASE (FASE)** - Utilizzare questo controllo per agevolare la compensazione dei problemi di allineamento temporale nel sistema. Tali problemi derivano solitamente dal fatto che il subwoofer si trova a una distanza diversa dall'ascoltatore rispetto agli altri altoparlanti del sistema.
- 7. AUTO POWER ON (ACCENSIONE AUTOMATICA)**
La funzione AUTO POWER ON (ON/OFF) è destinata alle connessioni di alto livello (a livello di altoparlante). Quando l'interruttore è su "ON", il subwoofer SI ACCENDE AUTOMATICAMENTE quando c'è segnale in ingresso. Se l'amplificatore non rileva alcun segnale in ingresso, si spegne automaticamente. Se si preferisce utilizzare la connessione di accensione/spengimento del remota, l'interruttore è in posizione OFF.
- 8. LED STATO ALIMENTAZIONE**
Il LED verde si accende quando l'apparecchio è acceso e funziona correttamente. Nel caso in cui viene rilevato un problema, si accende la spia rossa.

Controlli e funzioni pannello anteriore

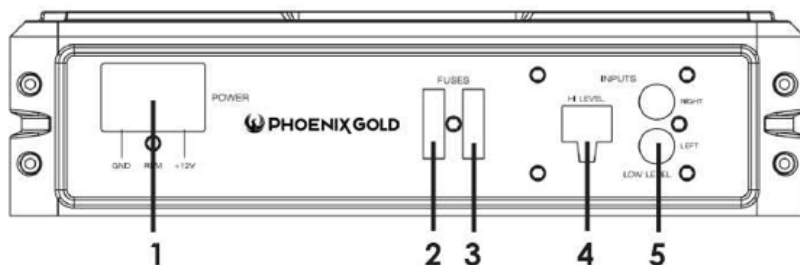

- 1. TERMINALI DI POTENZA**
- 2. FUSIBILE** - Il fusibile nell'alloggiamento di sinistra è il fusibile che fornisce protezione ai circuiti. Non utilizzare un fusibile con un valore diverso e non sostituire mai il fusibile con un filo o una moneta.
- 3. FUSIBILE DI RICAMBIO** - L'alloggiamento destro per fusibili è uno spazio per conservare un fusibile di ricambio. Se il fusibile di sinistra si brucia, è possibile sostituirlo con questo. Accertarsi che l'ampereaggio del fusibile sia corretto.
- 4. INGRESSI DI ALTO LIVELLO** - (a livello di altoparlante) Se l'unità principale non dispone di uscite RCA, è possibile utilizzare le uscite degli altoparlanti per la sorgente audio per il subwoofer. Utilizzare il cavo e il cablaggio forniti e collegare le uscite correttamente come illustrato nello schema di cablaggio riportato nel presente manuale.
- 5. INGRESSI RCA DI BASSO LIVELLO** - Gli ingressi di basso livello sono la modalità consigliata per l'ingresso del segnale audio al subwoofer se sono presenti uscite RCA sull'unità principale o un'altra sorgente di segnale (ad esempio un processore audio).

Cablaggio degli ingressi di basso livello

I cavi dei segnali di basso livello (RCA) sono da preferire per le migliori prestazioni audio. La maggior parte delle installazioni nel portabagagli o nel portellone richiederà un cavo RCA da 5 m, mentre per i pick-up e le installazioni sotto i sedili richiederanno un cavo RCA da 3 m. Utilizzare sempre cavi di alta qualità.

NOTA: non collegare SIA gli ingressi di alto livello che quelli di basso livello dal ricevitore all'amplificatore contemporaneamente.

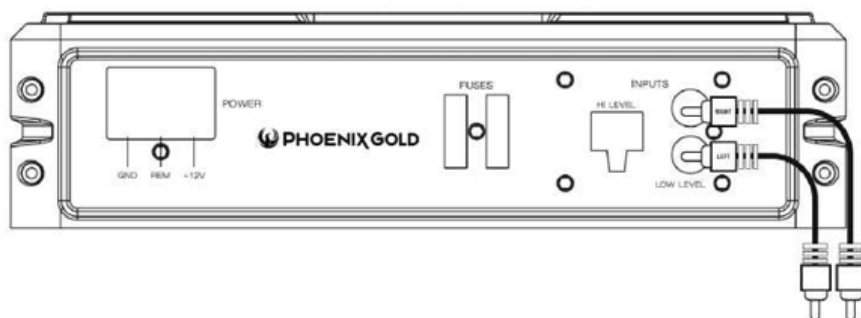

Alle uscite Audio dell'unità principale o del processore di segnale



Cablaggio degli ingressi di alto livello

Gli ingressi di alto livello vanno utilizzati solo quando il ricevitore non dispone di uscite RCA. Se non sono presenti uscite RCA, collegare le uscite dell'altoparlante dal ricevitore al connettore di ingresso di alto livello dell'amplificatore. Accertarsi di rispettare la polarità per evitare problemi alla fase audio.

NOTA: non collegare SIA gli ingressi di alto livello che quelli di basso livello dal ricevitore all'amplificatore contemporaneamente.

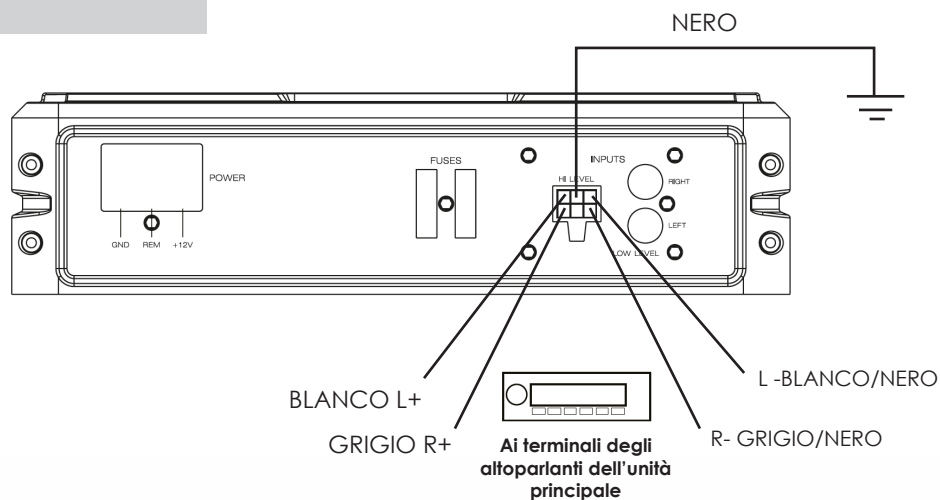

Connessioni di alimentazione

Collegare il morsetto di terra al punto più vicino sul telaio del veicolo. Il filo di terra non deve superare i 100 cm (39 poll.). Utilizzare un cavo 8 gauge (o più spesso).

Collegare il terminale remoto all'uscita remota dell'unità principale utilizzando un cavo 8 gauge (o più spesso).

Collegare un portafusibile vuoto all'interno non superando i 45 cm (18 poll.) dalla batteria dell'auto e svolgere il cavo 8 gauge (o più spesso) da questo fusibile alla posizione dell'amplificatore. Quindi collegare il portafusibile alla connessione "BATT +" (+12 V) sul pannello posteriore del subwoofer.

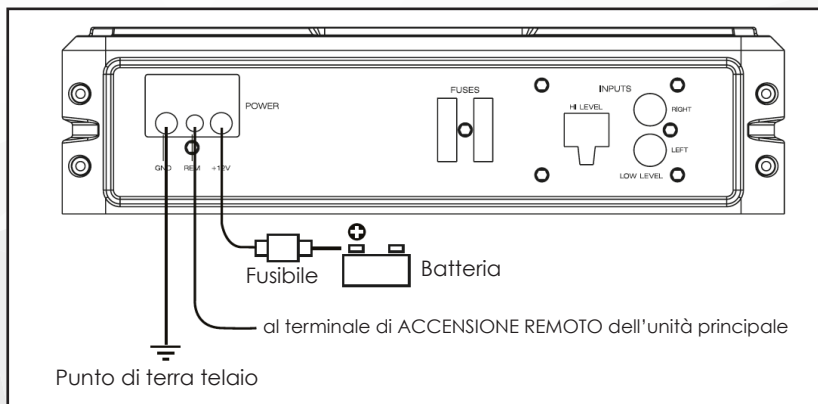

Connessioni di alimentazione

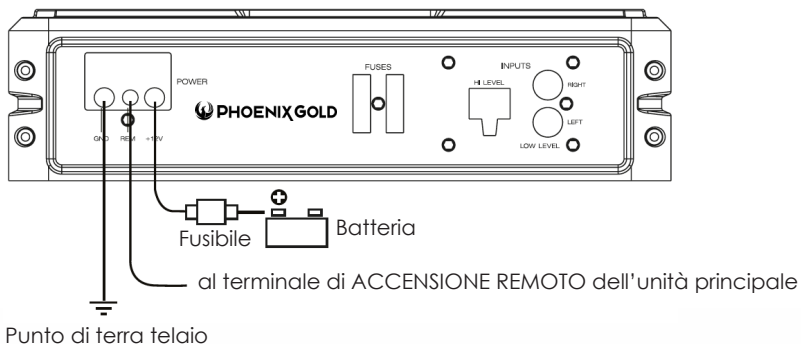

Se si utilizzano gli ingressi di alto livello e si desidera utilizzare la funzione di accensione automatica è necessario impostare l'interruttore di accensione automatica su ON. Il subwoofer si accende quando viene rilevato un segnale. Se non viene rilevato alcun segnale il subwoofer si spegne.

Connessione controllo livello remoto

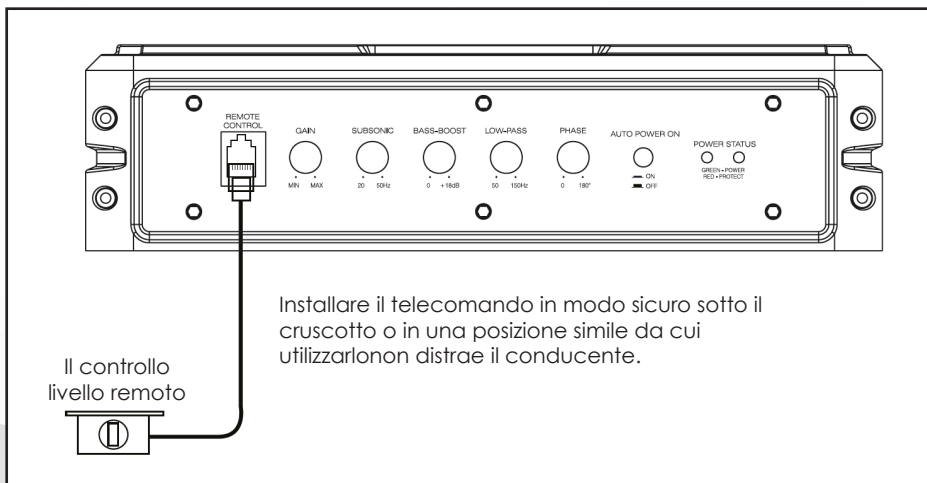

Specifiche

	Z8150V2	Z10150
Potenza RMS	150 W RMS	150 W RMS
THD	< 0,4 % @ 100 Hz	< 0,4 % @ 100 Hz
Rapporto segnale-rumore	> 90 dB	> 90 dB
Risposta in frequenza	20 Hz-150 Hz	20 Hz-150 Hz
Sensibilità in ingresso, alto livello	0,5 V	0,5 V
Sensibilità in ingresso, alto livello	110 mV	110 mV
Filtro passa basso	50 Hz-150 Hz	50 Hz-150 Hz
Alimentazione bassi	0-18 dB @ 45 Hz	0-18 dB @ 45 Hz
Filtro subsonico	20 Hz-50 Hz	20 Hz-50 Hz
Fase variabile	0-180°	0-180°
Valori nominali fusibile	20A	20A
Subwoofer	8" - 20 cm	10" - 25 cm
Dimensioni (L x P x A) mm	354 x 250 x 68	354 x 250 x 68



Risoluzione dei problemi

SINTOMO	MESURES INDIQUÉES
L'amplificatore non si accende	Accertarsi di disporre di un buon collegamento a terra. Controllare che la tensione all'ingresso remoto (accensione) sia almeno 5 VCC. Controllare che sia presente alimentazione della batteria al polo (+). Controllare che la tensione sia almeno 12 V. Controllare tutti i fusibili, sostituire se necessario. Accertarsi che il LED di protezione non sia acceso. Se è rosso, spegnere l'amplificatore e riaccenderlo
Il LED di protezione si accende quando l'amplificatore è acceso	Controllare che l'amplificatore non sia troppo caldo.
Nessun output	Controllare che i fusibili siano funzionanti. Controllare che l'unità sia collegata correttamente a terra. Controllare che la tensione all'ingresso remoto (accensione) sia almeno 5 VCC Controllare che i cavi audio RCA siano collegati agli ingressi corretti.
Output basso	Ripristinare il controllo livello. Controllare le impostazioni del comando crossover.
Suono distorto	Controllare che il controllo del livello ingresso sia impostato per corrispondere al livello di segnale dell'unità principale. Cercare sempre di impostare il livello ingresso più basso possibile. Verificare che tutte le frequenze di crossover siano impostate correttamente. Controllare la presenza di cortocircuiti sui cavi dell'altoparlante.
L'amplificatore si riscalda molto	Controllare che ci sia una buona circolazione dell'aria intorno all'amplificatore. In alcune applicazioni
Rumore motore (tipo statico)	È di solito causato da cavi RCA di scarsa qualità, in grado di assorbire il rumore irradiato. Utilizzare solo cavi della migliore qualità, e instradarli lontano da cavi di potenza.
Rumore motore (gemito alternatore)	Controllare che i cavi di terra RCA non siano in corto al telaio del veicolo Controllare che l'unità principale sia collegata correttamente a terra.

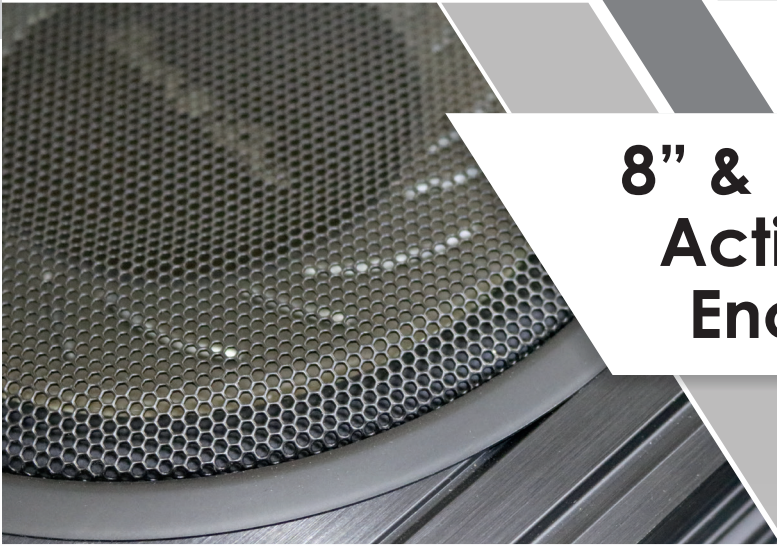

8" & 10" Slim Active Bass Enclosures

Model: Z8150V2 - Z10150

- ▶ MOSFET PWM (impulsbreitenmoduliertes) Netzteil
- ▶ Softstart-Schaltung
- ▶ Variable Eingangsverstärkungsregelung
- ▶ Low-Level- und High-Level-RCA-Eingänge
- ▶ LED-Anzeigen für Strom und Schutz
- ▶ Thermischer, Überlastungs und Lautsprecher-Kurzschlusschutz
- ▶ Fernbedienungsschaltung zum Einschalten/Ausschalten
- ▶ Variable Low-Pass- und Subsonic-Crossovers
- ▶ Variable Phase (0 bis 180 Grad)
- ▶ Einschaltautomatik: ON/OFF]



EINFÜHRUNG

Die 8" - (20 cm) und 10" - (25 cm) Aktiv-Bass-Flachgehäuse passen unter jeden Sitz bzw. an jede andere nicht einsehbare Stelle und bieten eine schnelle und einfache Möglichkeit, das Audiosystem mit einem leistungsstarken Subwoofer aufzurüsten.

Der in den Subwoofer integrierte Verstärker zeichnet sich durch Subsonic- und Low-Pass-Crossovers sowie eine Regelungsmöglichkeit zum Anpassen der Eingangsempfindlichkeit zwischen 0,2 V bis 6 V aus.

Mit den High-Level- (Lautsprecher-Level) und Low-Level- (RCA) Eingängen verfügen Sie über eine Universallösung für jede Haupteinheit oder andere Eingangsquellen.

Dank einer variablen Bass-Boost-Steuerung, die für weitere Flexibilität sorgt, lässt sich der Subwoofer vom Vordersitz aus steuern.

INHALT DES KARTONS

Prüfen Sie bitte nach Erhalt des neuen verstärkten Subwoofers, dass der gelieferte Karton alle im Folgenden genannten Komponenten enthält. Falls Komponenten fehlen, wenden Sie sich bitte an das Geschäft, von dem Sie das Produkt erworben haben.

- ▶ Verstärkter Subwoofer
- ▶ Fernbedienung für Subwoofer-Level
- ▶ Kabel für Subwoofer-Fernbedienung
- ▶ High-Level-Eingangskabelbaum/Kabel
- ▶ Befestigungsmaterial

WICHTIGSTE FEATURES

- ▶ MOSFET PWM (impulsbreiten-moduliertes) Netzteil
- ▶ Thermische, Überlastungs- und
- ▶ Low-Level-High-Level-RCA-Eingänge Lautsprecher-Kurzschlusschutz
- ▶ Softstart-Schaltung
- ▶ Ferneinschalt-/Fernausschalt-Schaltung
- ▶ Variable Eingangsverstärkungsregelung
- ▶ Variable Low-Pass- und Subsonic-Crossovers
- ▶ Variabler Bass-Boost (0 bis 18 dB)
- ▶ Variable Phase (0 bis 180 Grad)
- ▶ Low-Level-High-Level-RCA-Eingänge
- ▶ Einschaltautomatik: EIN/AUS
- ▶ LED-Anzeigen für Strom- und Schutz
- ▶ Fernbedienung für Subwoofer-Level

ALLGEMEINE VORSICHTSMASSNAHMEN

Machen Sie sich bitte vor dem Einbau und der Nutzung des neuen verstärkten Subwoofers mit sämtlichen Informationen in diesem Handbuch vertraut. Bewahren Sie das Handbuch an einem sicheren Ort auf, um später nachschlagen zu können.

- ▶ Öffnen Sie das Gerät nicht bzw. versuchen Sie nicht, es selbst zu reparieren. Es besteht Gefahr eines Stromschlags durch hohe Spannungen. Reparaturen sollten nur durch einen qualifizierten Servicetechniker ausgeführt werden.
- ▶ Um das Risiko eines Stromschlags oder einer Beschädigung des Geräts zu vermeiden, darf das Gerät keinesfalls feucht oder nass werden. Sollte dieser Fall eintreten, ziehen Sie sofort sämtliche Stromkabel ab. Schicken Sie das Produkt so schnell wie möglich an den lokalen Händler oder das Service-Center.
- ▶ Tritt während der Nutzung eine Rauch- oder besondere Geruchsentwicklung auf oder ist irgendeine der Gehäusekomponenten beschädigt, ziehen Sie sofort das Stromkabel ab, und schicken Sie das Produkt so schnell wie möglich an den lokalen Händler oder das Service-Center.

STROMSCHLAGGEFAHR

Das Gehäuse dieses Produkts darf nicht geöffnet werden. Im Gerät sind gefährliche Spannungen vorhanden. Es enthält keinerlei vom Benutzer zu wartende Teile.

SCHUTZBESCHALTUNG

Der eingebaute Verstärker enthält eine spezielle Schutzbeschaltung, die ihn in den folgenden Fällen deaktiviert:

- ▶ Eingangsüberlastung
- ▶ Kurzschluss
- ▶ Extrem hohe Temperaturen

Unter jeder dieser Bedingungen schaltet der Verstärker in einen Selbstschutzmodus, und die LED „PROTECT“ auf dem Bedienfeld leuchtet rot.

Was ist zu tun, wenn die LED "POWER STATUS" ROT leuchtet?

Wenn Sie sehen, dass die LED „POWER STATUS“ ROT leuchtet, prüfen Sie das System bitte sorgfältig, um die Ursache für die Auslösung der Schutzbeschaltung zu ermitteln.

Zum Zurücksetzen des verstärkten Subwoofers aus dem „PROTECT“-Modus schalten Sie das System aus (normalerweise durch Ausschalten der Haupteinheit oder einer anderen Signalquelle, die den Verstärker speist), und schalten es danach wieder ein.

Wenn sich der interne Verstärker aufgrund einer thermischen Überlastung abgeschaltet hat, sollten Sie ihn vor einem erneuten Einschalten abkühlen lassen.

Sollte die Abschaltung aufgrund einer Eingangsüberlastung oder durch einen Kurzschluss ausgelöst worden sein, stellen Sie sicher, dass die Fehlerursachen behoben worden sind, bevor Sie versuchen, den Subwoofer wieder einzuschalten.

EINBAU DES SUBWOOFERS

1. Suchen Sie eine für den Einbau des Verstärkers geeignete Stelle im Fahrzeug. Eine typische Stelle wird in der Abbildung daneben gezeigt.
2. Stellen Sie sicher, dass an der beabsichtigten Einbaustelle eine ausreichende Luftzirkulation gegeben ist.
3. Kennzeichnen Sie die Stellen für die Schrauben-Befestigungslöcher. Positionieren Sie dazu das Gehäuse an der Stelle, an der es eingebaut werden soll. Kennzeichnen Sie die Position mit einer kleinen Markierung, und entfernen Sie das Gerät.

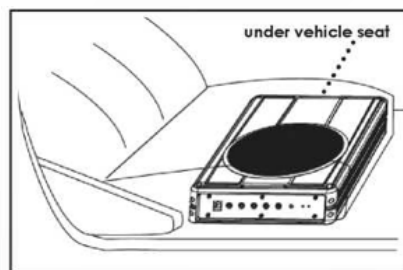

Reinigen Sie den Bereich für die geplante Befestigung des Subwoofers gründlich mit einem Staubsauger.

ANSCHLIESSEN DES SUBWOOFERS

Bevor Sie irgendeine Verkabelung anschließen, sehen Sie sich die in diesem Handbuch angegebenen Schaltpläne genau an, um die richtigen Strom-, Eingangs- und Lautsprecheranschlüsse für die Anlage zu wählen. Vergewissern Sie sich, dass Sie alle Anschlüsse verstanden haben, bevor Sie fortfahren.

1. Verbinden Sie den Erdungsanschluss mit der nächsten Stelle auf dem Chassis des Fahrzeugs. Die maximale Länge des Erdungskabel sollte weniger als 100 cm betragen. Verwenden Sie ein Kabel mit einer Stärke der AWG-Nummer 8 (oder schwerer).
2. Verbinden Sie den Remote-Anschluss mit dem Remote-Ausgang der Haupteinheit mit einem Kabel mit einer Stärke der AWG-Nummer 16 (oder schwerer).
3. Bringen Sie einen leeren Sicherungshalter innerhalb von 45 cm von der Fahrzeugbatterie an, und führen Sie ein Kabel mit einer Stärke der AWG-Nummer 8 (oder schwerer) von diesem Sicherungshalter zur Stelle des Verstärkers.
4. Stellen Sie sicher, dass keine Sicherung in den Sicherungshalter eingesetzt ist. Verbinden Sie den Sicherungshalter anschließend mit dem Anschluss „BATT+“ am Verstärker.
5. Schließen Sie alle Leistungseingänge mit hochwertigen Kabeln an.
6. Setzen Sie eine bzw. mehrere Sicherungen in Batteriesicherungshalter ein.
7. Prüfen Sie sämtliche Anschlüsse nochmals, bevor Sie den Subwoofer einschalten.
8. Setzen Sie sämtliche Level-Regler auf die niedrigste Position, und setzen Sie alle Crossover-Regler/-Schalter auf die gewünschten Frequenzpunkte.
9. Schalten Sie die Haupteinheit und den Subwoofer ein. Stellen Sie anschließend den Lautstärkereger an der Haupteinheit auf ca. 75 % der Lautstärke ein, und regeln Sie die Eingangspegel des Subwoofers auf einen Wert direkt unterhalb des Verzerrungspegels.
10. Für optimale Ergebnisse kann eine weitere Feinabstimmung der verschiedenen Regler notwendig sein.

Zweckentfremden Sie den Level-Regler nicht!

Der Regler des Eingangspegels ist kein Lautstärkereger! Er dient AUSSCHLIESSLICH dem Abgleich des Ausgangspegels der Audioquelle mit dem Eingangspegel des Subwoofers.

Stellen Sie diesen Eingangspegel nur dann auf den Maximalwert ein, wenn der Eingangspegel dies erfordert. Werden diese Anweisungen nicht befolgt, führt dies zu einer Eingangsüberlastung des Verstärkers in dem Subwoofer und einer massiven Audioverzerrung. Außerdem kann dadurch eine Auslösung der Schutzbeschaltung verursacht werden.

Bedienfeld-Kontrollelemente und Funktionen

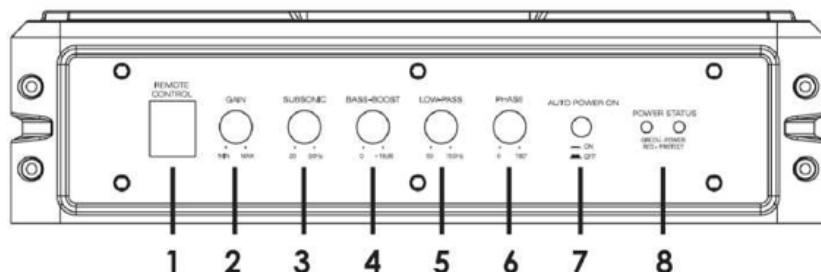

- 1. ANSCHLUSS FÜR REMOTE-PEGELREGELUNG (REMOTE CONTROL)** - Bringen Sie den mitgelieferten Remote-Pegelregler an, um den Lautstärkepegel des Subwoofers unabhängig einzustellen.
- 2. EINGANGSVERSTÄRKUNGSREGELUNG - GAIN** - Stellen Sie diesen Regler nach dem Einbau des Systems auf den niedrigsten Wert ein. Schalten Sie die Haupteinheit ein (der Subwoofer schaltet sich über die Remote-Verbindung ein). Schalten Sie die Lautstärke der Haupteinheit auf ca. 75 % des vollen Pegels. Drehen Sie die Eingangsverstärkungsregelung des Subwoofers langsam auf, bis eine geringfügige Verzerrung zu hören ist. Reduzieren Sie den Pegel danach, bis die Verzerrung vollkommen verschwunden ist. Lassen Sie den Regler in dieser Einstellung.
- 3. SUBSONIC-FILTER** - Mit diesem Regler filtern Sie Niederfrequenzgeräusche und Rumpeln heraus.
- 4. BASS-BOOST** - Mit der Bass-Boost-Funktion wird der Klangpegel in den Bassfrequenzen erhöht.
- 5. LOW-PASS-FILTER** - Dieser Regler ermöglicht Ihnen die Definition des Frequenzbereichs für den Subwoofer-Verstärker. Der Subwoofer reproduziert sämtliche Klänge UNTERHALB der eingestellten Frequenz. Wenn Ihr übriges System in den Mitten schwach ist, sollten Sie diesen Regler relativ hoch einstellen. Wenn der mittlere Frequenzbereich durch das übrige System gut abgedeckt ist, ist es eventuell von Vorteil, wenn der Subwoofer nur ein niedrigeres Frequenzsignal empfängt.
- 6. PHASE** - Mit diesem Regler werden Laufzeitkorrekturprobleme im System kompensiert. Derartige Probleme treten für gewöhnlich auf, wenn der Subwoofer eine andere Entfernung zum Zuhörer wie die anderen Lautsprecher in dem System aufweist.
- 7. AUTO POWER ON** - Die Einschaltautomatik „AUTO POWER ON (ON/OFF)“ betrifft High-Level- (Lautsprecher-Level) Anschlüsse. Befindet sich der Schalter in der Position „ON“ befindet, wird der Subwoofer bei Signaleingang automatisch eingeschaltet. Wird vom Verstärker kein Signal erfasst, schaltet er sich automatisch ab. Wenn der Anschluss für fernbedientes Einschalten/Ausschalten bevorzugt wird, steht der Schalter in der Position „OFF“.
- 8. LED „POWER STATUS“** - Die grüne LED leuchtet, wenn das Gerät eingeschaltet ist und einwandfrei funktioniert. Bei Auftreten eines Problems leuchtet die rote LED auf.

Rückseitige Elemente und Funktionen

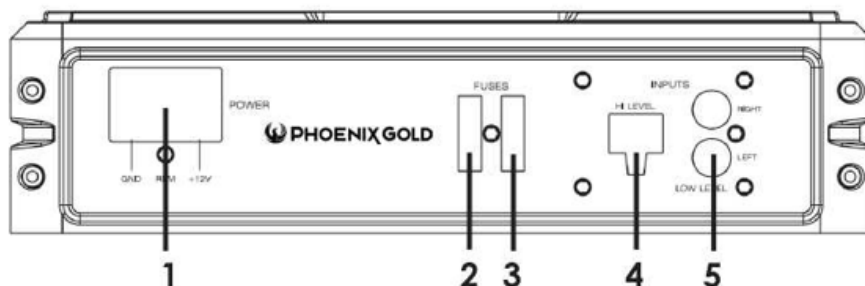

1. **LEISTUNGSANSCHLÜSSE**
2. **FUSE (SICHERUNG)** - Die Sicherung in der linken Buchse dient zum Schutz der Beschaltung. Verwenden Sie keine Sicherung mit einem anderen Wert, und ersetzen Sie sie NIE durch einen Draht oder eine Münze.
3. **ERSATZSICHERUNG** - Die rechte Sicherungsbuchse ist ein Lagerort für eine Ersatzsicherung. Wenn die linke Sicherung durchgebrannt ist, können Sie sie gegen diese Sicherung austauschen. Vergewissern Sie sich, dass die Sicherung den richtigen Amperewert hat.
4. **HIGH-LEVEL- (Lautsprecher-Level) EINGÄNGE** Wenn die Haupteinheit keine RCA-Ausgänge hat, können Sie die Lautsprecherausgänge der Audioquelle für den Subwoofer verwenden. Verbinden Sie die Ausgänge sachgemäß mit dem mitgelieferten Kabel und dem Kabelbaum, wie im Schaltplan in diesem Handbuch gezeigt.
5. **LOW-LEVEL-RCA-EINGÄNGE** - Low-Level-Eingänge werden für die Einspeisung des Audiosignals in den Subwoofer empfohlen, wenn auf der Haupteinheit oder einer anderen Signalquelle (wie beispielsweise ein Klangprozessor) RCA-Ausgänge vorhanden sind.

Low-Level-Eingangsverdrahtung

Eine Low-Level- (RCA) Eingangsverdrahtung wird für eine optimale Klangleistung bevorzugt. Für die meisten Kofferraum - oder Fließheck-Anlagen ist ein RCA-Kabel von 5 m Länge erforderlich, wogegen für Anlagen bei Kleinlastwagen und unter dem Sitz ein RCA-Kabel von 3 m Länge erforderlich ist. Verwenden Sie grundsätzlich ein hochwertiges Kabel.

HINWEIS: Schließen Sie nicht BEIDE High-Level- und Low-Level-Eingänge vom Receiver zum Verstärker gleichzeitig an!

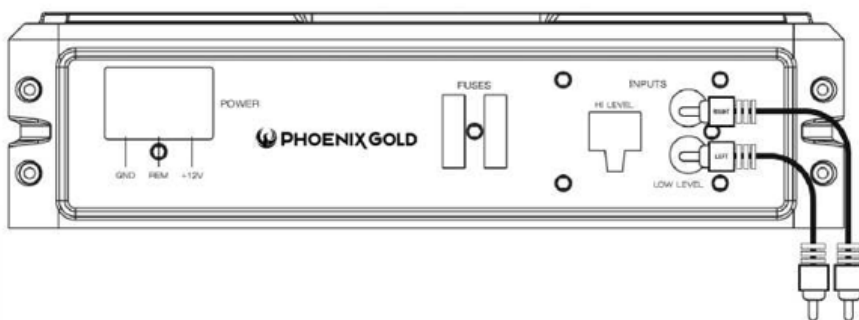

Zu den Audio-Ausgängen
der Haupteinheit oder des
Signalprozessors

High-Level-Eingangsverdrahtung

Der bzw. die High-Level-Eingänge sollten nur verwendet werden, wenn der Receiver keine RCA-Ausgänge hat. Wenn keine RCA-Ausgänge vorhanden sind, schließen Sie die Lautsprecherausgänge des Receivers an den High-Level-Eingangsanschluss des Verstärkers an. Beachten Sie die Polarität, um Audiophasenprobleme zu vermeiden.

HINWEIS: Schließen Sie nicht BEIDE High-Level- und Low-Level-Eingänge vom Receiver zum Verstärker gleichzeitig an!

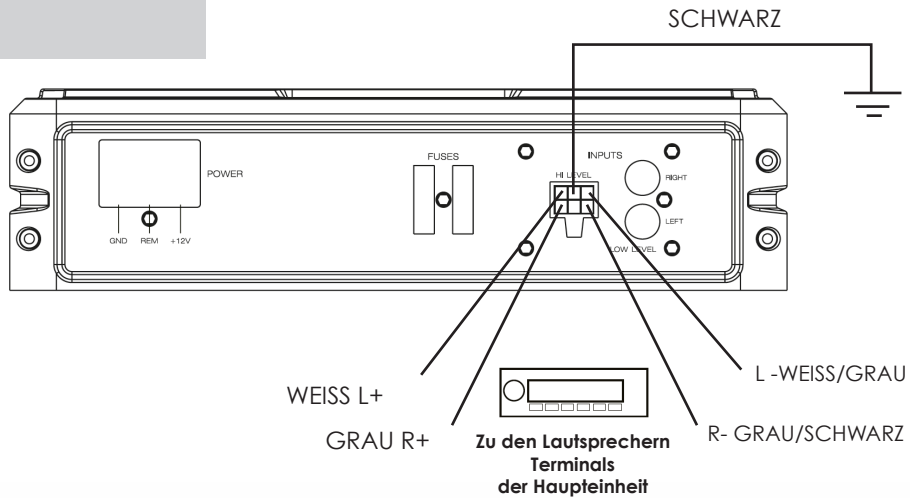

Stromanschlüsse

Verbinden Sie den Erdungsanschluss mit der nächsten Stelle auf dem Chassis des Fahrzeugs. Die maximale Länge des Erdungskabels sollte weniger als 100 cm betragen. Verwenden Sie ein Kabel mit einer Stärke der AWG-Nummer 8 (oder schwerer). Verbinden Sie den Remote-Anschluss mit dem Remote-Ausgang der Haupteinheit mit einem Kabel mit einer Stärke der AWG-Nummer 16 (oder schwerer).

Bringen Sie einen leeren Sicherungshalter innerhalb von 45 cm von der Fahrzeugbatterie an, und führen Sie ein Kabel mit einer Stärke der AWG-Nummer 8 (oder schwerer) von diesem Sicherungshalter zur Stelle des Verstärkers. Verbinden Sie den Sicherungshalter anschließend mit dem Anschluss „BATT+“ (+12 V) am Verstärker.

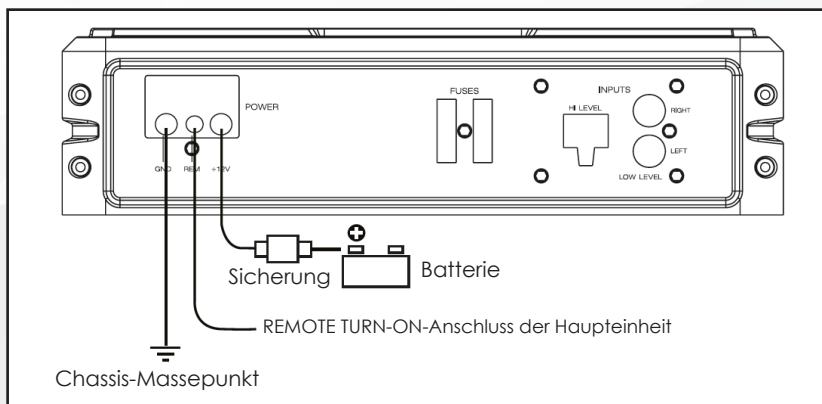

Stromanschlüsse

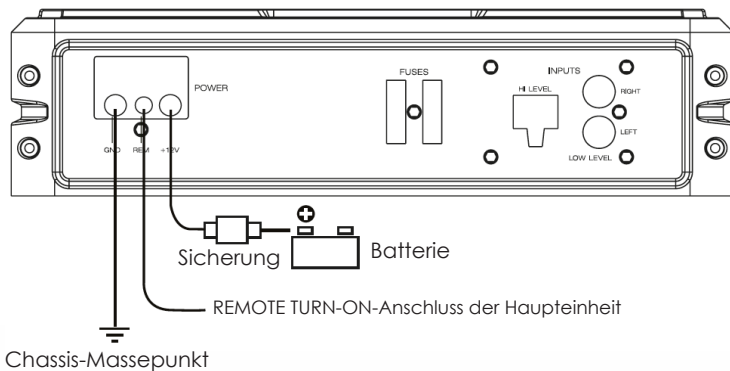

Wenn die High-Level-Eingänge genutzt werden und die Funktion für automatisches Einschalten verwendet werden soll, muss der entsprechende Schalter auf „ON“ gestellt werden. Der Subwoofer schaltet sich dann ein, wenn ein Signal erfasst wird. Wird kein Signal erfasst, schaltet sich der Subwoofer aus.

Anschluss für Remote-Pegelregelung

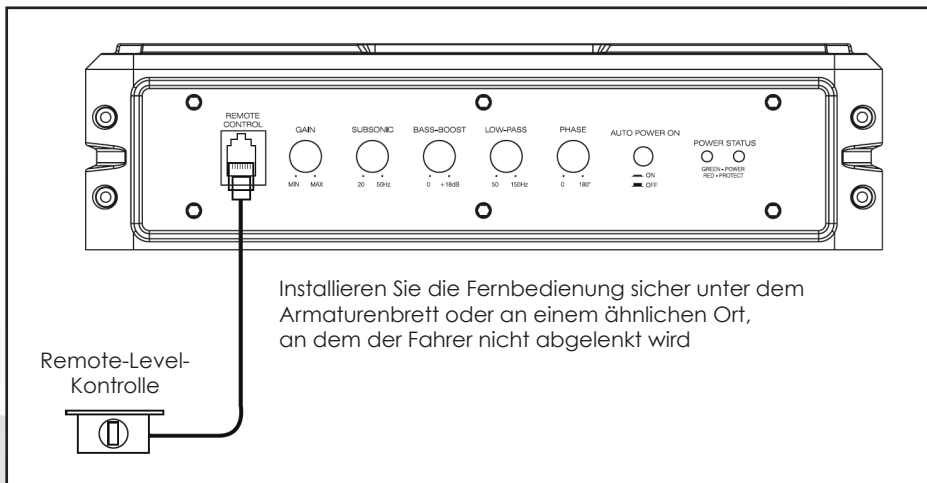

Technische Daten

	Z8150V2	Z10150
RMS Leistungsaufnahme	150 W RMS	150 W RMS
Klirrfaktor	<0,4 % @ 100 Hz	<0,4 % @ 100 Hz
Signal-Rausch-Verhältnis	>90 dB	>90 dB
Frequenzgang	20 Hz - 150 Hz	20 Hz - 150 Hz
Eingangsempfindlichkeit, High Level	0,5 V	0,5 V
Eingangsempfindlichkeit, High Level	110 mV	110 mV
Low-Pass-Filter (Tiefpassfilter)	50 Hz - 150 Hz	50 Hz - 150 Hz
Bass-Boost	0 - 18 dB @ 45 Hz	0 - 18 dB @ 45 Hz
Subsonic-Filter	20 Hz - 50 Hz	20 Hz - 50 Hz
Variable Phase	0 - 180°	0 - 180°
Sicherungsnennleistung	20A	20A
Subwoofer	8" - 2 Ohm	10" - 2 Ohm
Abmessungen (L x B x H) mm	354 x 250 x 68	354 x 250 x 68

Fehlerbehebung

SYMPTOM	MÖGLICHE ABHILFE
Verstärker schaltet sich nicht ein	<p>Vergewissern Sie sich, dass eine gute Erdungsverbindung vorhanden ist.</p> <p>Prüfen Sie, ob der Remote-Eingang (Einschalten) mindestens 5 VDC aufweist.</p> <p>Prüfen Sie, dass an der (+)-Klemme Batteriestrom vorhanden ist.</p> <p>Prüfen Sie, ob es mindestens 12 V sind.</p> <p>Prüfen Sie alle Sicherungen, wechseln Sie sie ggf. aus.</p> <p>Vergewissern Sie sich, dass die Schutz-LED nicht leuchtet. Wenn sie rot leuchtet, schalten Sie den Verstärker kurz aus und anschließend wieder ein.</p>
Schutz-LED leuchtet beim Einschalten des Verstärkers auf	<p>Prüfen Sie, ob der Verstärker nicht zu heiß ist.</p>
Kein Ausgang	<p>Prüfen Sie, ob die Sicherungen in Ordnung sind.</p> <p>Prüfen Sie, ob die Einheit sachgemäß geerdet ist.</p> <p>Prüfen Sie, ob der Remote-Eingang (Einschalten) mindestens 5 VDC aufweist.</p> <p>Prüfen Sie, ob die RCA-Audiokabel an die richtigen Eingänge angeschlossen sind.</p>
Schwacher Ausgang	<p>Setzen Sie den Level-Regler zurück.</p> <p>Prüfen Sie die Crossover-Regelungseinstellungen.</p>
Verzerrter Klang	<p>Prüfen Sie, ob der Eingangslevel-Regler so eingestellt ist, dass er mit dem Signalpegel der Haupteinheit übereinstimmt. Versuchen Sie, den Eingangslevel immer so niedrig wie möglich einzustellen.</p> <p>Prüfen Sie, ob alle Crossover-Frequenzen richtig eingestellt sind.</p> <p>Prüfen Sie auf Kurzschlüsse an den Lautsprecherkabeln.</p>
Verstärker wird sehr heiß	<p>Prüfen Sie, ob eine gute Luftzirkulation um den Verstärker vorhanden ist. In einigen Fällen muss eventuell ein zusätzlicher externer Kühllüfter installiert werden.</p>
Motorgeräusch (statisch)	<p>Dies wird für gewöhnlich durch minderwertige RCA-Kabel verursacht, die abgestrahltes Geräusch aufnehmen können. Verwenden Sie nur hochwertige Kabel, und verlegen Sie sie mit Abstand zu Stromkabeln.</p>
Motorgeräusch (Lichtmaschinenjaulen)	<p>Prüfen Sie, dass die RCA-Erden nicht zum Fahrzeugchassis kurzgeschlossen sind. Prüfen Sie, dass die Haupteinheit richtig geerdet ist.</p>



**Slim Active Bass Enclosures
8" y 10" (Caja de altavoz
de graves Slim Active
de 8" y 10")**

Model: Z8150V2 - Z10150

- ▶ MOSFET PWM (modulado por ancho de impulso)
- ▶ Circuito de encendido suave
- ▶ Control de ganancia de entrada variable
- ▶ Transiciones de bajos y subsónicos variables
- ▶ Potenciación de graves variable (0 a 18dB)
- ▶ Entradas RCA de bajo nivel y alto nivel
- ▶ Indicadores LED de potencia y protección
- ▶ Suministro eléctrico u Protección térmica, sobrecarga y cortocircuito de altavoz
- ▶ Circuito de encendido/apagado remoto
- ▶ Fase variable (0 a 180 grados)
- ▶ Autoencendido: ON/OFF
- ▶ Control remoto del nivel del subwoofer

INTRODUCCIÓN

Los suficientemente delgados para caber debajo del asiento o en cualquier otro lugar oculto, los Slim Active Bass Enclosures tanto de 8" como de 10" ofrecen una forma rápida y fácil de aportar una solución de subwoofer de alta potencia a su sistema de sonido.

El amplificador integrado en el subwoofer presenta transiciones de paso tanto bajas como subsónicas, y un control para ajustar la sensibilidad de 0,2V a 6V.

Hay entradas tanto de nivel alto (nivel de altavoz) como de nivel bajo (tipo RCA), por lo que es una solución universal para el uso con cualquier unidad principal u otra fuente de entrada.

Para más flexibilidad, se incluye un control de potenciación de graves variable que permite controlar el subwoofer desde el asiento delantero.

CONTENUTO DELLA CONFEZIONE

Al desembalar por primera vez su nuevo subwoofer amplificado, compruebe que el paquete contiene todos los elementos siguientes. Si falta algo, contacte con el establecimiento donde compró el producto.

- ▶ Subwoofer amplificado
- ▶ Control remoto del nivel del subwoofer
- ▶ Cable del control remoto del subwoofer
- ▶ Cableado/cables de entrada de nivel alto
- ▶ Herramientas de montaje

CARATTERISTICHE

- ▶ MOSFET PWM (modulado por ancho de impulso) Suministro eléctrico
- ▶ Protección térmica, sobrecarga y cortocircuito del altavoz
- ▶ Circuito de encendido suave
- ▶ Circuito de encendido/apagado remoto
- ▶ Control de ganancia de entrada variable
- ▶ Transiciones de bajos y subsónicos variables
- ▶ Potenciación de graves variable (0 a 18dB)
- ▶ Fase variable (0 a 180 grados)
- ▶ Entradas RCA de bajo nivel y alto nivel
- ▶ Autoencendido: ON/OFF
- ▶ Indicadores LED de potencia y protección
- ▶ Control remoto del nivel del subwoofer

PRECAUCIONES GENERALES

Antes de instalar y utilizar su nuevo subwoofer amplificado, familiarícese con toda la información contenida en este manual. Conserve este manual en un lugar seguro para futura referencia.

- ▶ No abra ni intente reparar esta unidad usted mismo. Hay presencia de altas tensiones que podrían provocar descargas eléctricas. Remita cualquier reparación a un técnico de servicio cualificado.
- ▶ Para evitar riesgos de descarga eléctrica o de dañar la unidad, no deje que ninguna parte de este equipo se moje o humedezca. Si ocurre esto, desconecte inmediatamente los cables de alimentación y envíe el producto a su distribuidor o centro de servicio local lo antes posible.
- ▶ En caso de presencia de humo o de cualquier olor particular durante el uso o si hay presencia de daños en cualquiera de los componentes de las cajas, desconecte inmediatamente el cable de alimentación y envíe el producto a su distribuidor o centro de servicio local lo antes posible.

PELIGRO DE DESCARGA

No abra la caja de este producto. Hay presencia de tensiones peligrosas en la unidad. No hay piezas que puedan ser reparadas por el usuario en la unidad.

CIRCUITI DI PROTEZIONE

El amplificador integrado incorpora un circuito de protección especial que desactivará el amplificador si ocurre cualquiera de los siguientes casos:

- ▶ Sobrecarga de entrada
- ▶ Cortocircuito
- ▶ Temperaturas extremadamente altas

Si se detecta cualquiera de estas condiciones, el amplificador pasará al modo de autoprotección, y se iluminará en ROJO el LED PROTECT en el panel de control.

Qué debo hacer si el LED POWER STATUS (ESTADO DE ALIMENTACIÓN) se pone ROJO?

Si observa que el LED POWER STATUS ESTÁ ROJO, compruebe el sistema cuidadosamente para determinar qué ha ocurrido para que el circuito de protección se active.

Para reiniciar el subwoofer amplificado cuando está en modo PROTECT, desconecte el sistema (normalmente desconectando la unidad principal u otra fuente de señal que alimenta al amplificador) y después vuelva a conectarlo.

Si el amplificador interno se ha apagado debido a una sobrecarga térmica, debe dejar que primero se enfríe antes de volver a activarlo.

Si el apagado se ha debido a una sobrecarga de entrada o a un cortocircuito, corrija estas condiciones antes de volver a conectar el subwoofer.

MONTAJE DEL SUBWOOFER

1. Busque una ubicación adecuada en el vehículo en cual desea montar el amplificador. Una ubicación típica se muestra al lado.
2. Verifique que haya suficiente circulación de aire alrededor del lugar de montaje previsto.
3. Marque el lugar para los tornillos de los agujeros de montaje colocando la caja donde desea instalarla. Haga una pequeña marca para identificar la posición y retire la unidad.

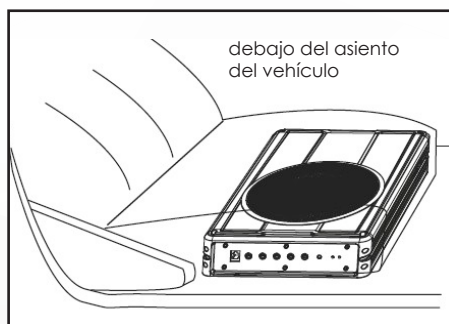

Limpie cuidadosamente el área donde vaya a fijar el subwoofer utilizando una aspiradora.

MONTAJE DEL SUBWOOFER

Antes de conectar cualquier cableado, revise este manual e identifique los diagramas a seguir relativos a las conexiones de la alimentación, entrada y altavoz para su instalación en particular. Procure comprender todas las conexiones antes de proceder.

1. Conecte el terminal de tierra al punto más cercano del chasis del vehículo. Mantenga este cable de tierra a menos de 100 cm (39") de largo. Use un cable de calibre 8 (o mayor).
2. Conecte el terminal remoto a la salida remota de la unidad principal utilizando un cable de calibre 16 (o mayor).
3. Conecte un portafusibles vacío a menos de 45 cm (18") de la batería del coche, y pase un cable calibre 8 (o mayor) desde este fusible hasta la ubicación del amplificador.
4. Compruebe que el portafusibles no contiene ningún fusible. Después, conecte el portafusibles a la conexión "BATT+" del amplificador.
5. Conecte todas las entradas de línea usando cables de buena calidad.
6. Inserte el fusible(s) en el portafusibles de la batería.
7. Vuelva a comprobar todas las conexiones antes de encender el subwoofer.
8. Ajuste todos los controles de nivel a la posición mínima, y ajuste todos los controles/interruptores de transición a los puntos de frecuencia deseados.
9. Active la unidad principal y el subwoofer. Después ajuste el control de volumen de la unidad principal a aprox. el 75 % del volumen, y ajuste los controles del nivel de entrada del subwoofer a justo por debajo del nivel de distorsión.
10. Puede ser necesario un ajuste más fino de los distintos controles para obtener los mejores resultados.

No haga mal uso del control de nivel!

No confunda el control del nivel de entrada con el control de volumen! Está diseñado ÚNICAMENTE para hacer coincidir el nivel de salida de su fuente de audio con el nivel de entrada del subwoofer.

No ajuste este nivel de entrada al máximo salvo que lo requiera su nivel de entrada. Ignorar estas instrucciones puede provocar una sobrecarga de la entrada en el amplificador del subwoofer, y una excesiva distorsión del sonido. También podría provocar la activación del circuito de protección.

Controles y funciones del panel de control

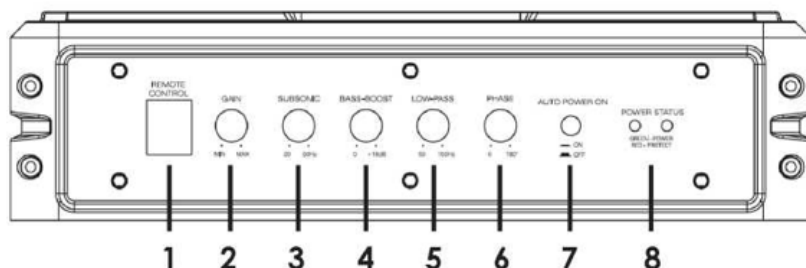

- 1. PUERTO DE CONTROL DE NIVEL REMOTO** - Fije el control de nivel remoto incluido para ajustar el nivel del volumen del subwoofer independientemente.
- 2. CONTROL DE GANANCIA DE ENTRADA** - Una vez instalado el sistema, establezca este control al mínimo. Conecte la unidad principal (y el subwoofer se conectará a través de la conexión remota). Ponga el volumen de la unidad principal a aprox. el 75 % del nivel total. Aumente lentamente el control de ganancia de entrada del subwoofer hasta que oiga una pequeña distorsión. Después reduzca el nivel hasta que desaparezca completamente la distorsión. Deje el control en este ajuste.
- 3. FILTRO SUBSÓNICO** - Utilice este control para filtrar el ruido de baja frecuencia y el ruido de fondo.
- 4. POTENCIACIÓN DE GRAVES** - La función de potenciación de graves aumentará el nivel de sonido en las frecuencias de graves.
- 5. FILTRO DE PASO BAJO** - Este control permite definir el rango de frecuencia que desea que reciba el amplificador del subwoofer. El amplificador del subwoofer reproducirá todo el sonido POR DEBAJO de la frecuencia que haya ajustado. Si el resto del sistema es débil en los tonos medios, quizás desee ajustar este control a relativamente alto. Si el rango medio está bien cubierto por el resto del sistema, probablemente querrá que el subwoofer solo reciba señales de frecuencia más baja.
- 6. FASE** - Utilice este control para ayudar a compensar los problemas de alineación de tiempo en el sistema. Estos problemas suelen ser el resultado de tener el subwoofer a una distancia del oyente diferente de la de los demás altavoces del sistema.
- 7. AUTOENCENDIDO** - El AUTOENCENDIDO (ON / OFF) está previsto para las conexiones de nivel alto (nivel de altavoz). Cuando el interruptor está en la posición "ON", el subwoofer efectúa el AUTOENCENDIDO cuando hay entrada de señal. Si el amplificador detecta que no hay entrada de señal, este se apagará automáticamente. Si prefiere utilizar la conexión remota de encendido/apagado, el interruptor estará en la posición OFF.
- 8. LED DE POWER STATUS (ESTADO DE ALIMENTACIÓN)** - La luz verde del LED se ilumina cuando la unidad está activada y funciona correctamente. Si se detecta un problema, se encenderá la luz roja.

Controles y funciones del panel trasero

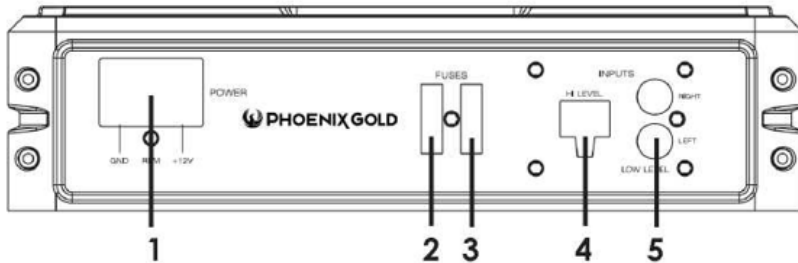

1. TERMINALES DE ALIMENTACIÓN

- FUSIBLE** - El fusible de la toma izquierda es el fusible que proporciona protección al circuito. No usar un fusible de un valor diferente y ni sustituir NUNCA el fusible por un cable o moneda.
- FUSIBLE DE RECAMBIO** - La toma de fusible de la derecha está prevista como punto para un fusible de recambio. Si se funde el fusible de la izquierda, puede sustituirlo por este fusible. Verifique que el amperaje del fusible sea el correcto.
- ENTRADAS DE NIVEL ALTO (nivel de altavoz)** - Si la unidad principal no tiene salidas RCA, puede usar las salidas del altavoz como fuente audio para el subwoofer. Use el cable y el arnés de cables suministrado y conecte las salidas adecuadamente como se muestra en el diagrama de conexiones de este manual.
- ENTRADAS RCA DE NIVEL BAJO** - Las entradas de nivel bajo son la forma recomendada de introducir la señal de audio al subwoofer si hay salidas RCA en la unidad principal u otra fuente de señal (como un procesador de sonido).

Cableado de entrada de nivel bajo

El cableado de entrada de nivel bajo (RCA) es el más adecuado para obtener el mejor rendimiento de sonido. La mayoría de instalaciones de los maleteros o portones traseros requieren un cable RCA de 5 m, mientras que las camionetas y las instalaciones que se hagan debajo del asiento requerirán un cable RCA de 3 m. Use siempre cables de buena calidad.

NOTA: No conectar AMBAS entradas de nivel alto y nivel bajo del receptor al amplificador al mismo tiempo!

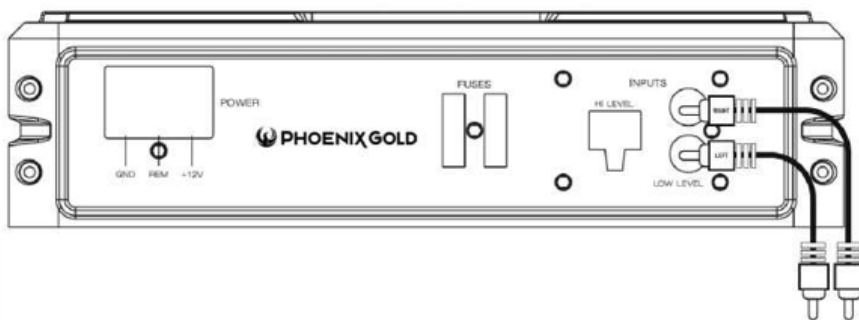

Alle uscite Audio dell'unità principale o del processore di segnale



Cableado de entrada de nivel bajo

La entrada(s) de nivel alto solo debe utilizarse cuando el receptor no tenga salidas RCA. Si no hay salidas RCA, conecte las salidas del altavoz del receptor al conector de entrada de nivel alto del amplificador. Observe la polaridad para evitar problemas de fase de audio.

NOTA: No conectar AMBAS entradas de nivel alto y nivel bajo del receptor al amplificador al mismo tiempo!

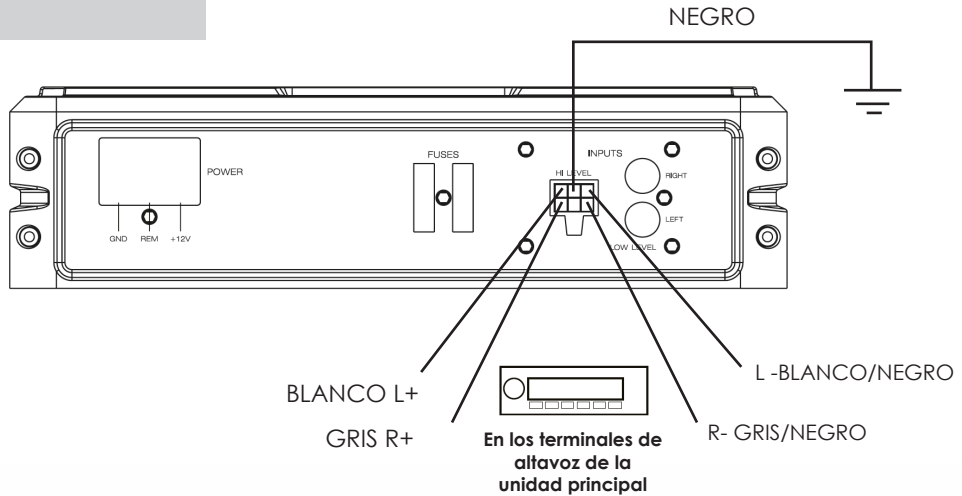

Conexiones de alimentación

Conecte el terminal de tierra al punto más cercano del chasis del vehículo. Mantenga este cable de tierra a menos de 100 cm (39") de largo. Use un cable de calibre 8 (o mayor).

Conecte el terminal remoto a la salida remota de la unidad principal utilizando un cable de calibre 16 (o mayor).

Conecte un portafusibles vacío a menos de 45 cm (18") de la batería del coche, y pase un cable calibre 8 (o mayor) desde este fusible hasta la ubicación del amplificador. Después, conecte el portafusibles a la conexión "BATT+" (+12V) en el panel trasero del subwoofer.

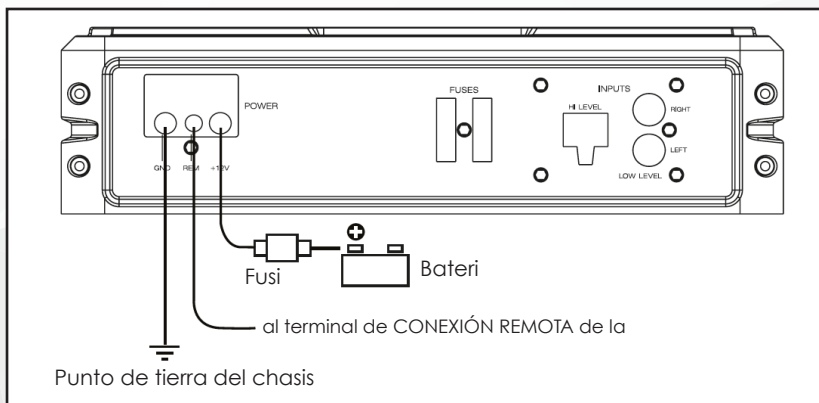

Conexiones de alimentación

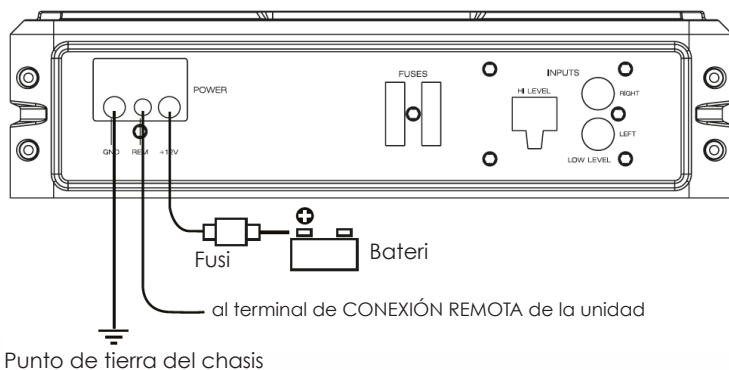

Si usa las entradas de nivel alto y quiere utilizar la función de autoencendido, debe ajustar el interruptor de autoencendido en ON. El subwoofer se conectará entonces cuando detecte una señal. Si no se detecta una señal, el subwoofer se apagará.

Conexión Control de nivel remoto

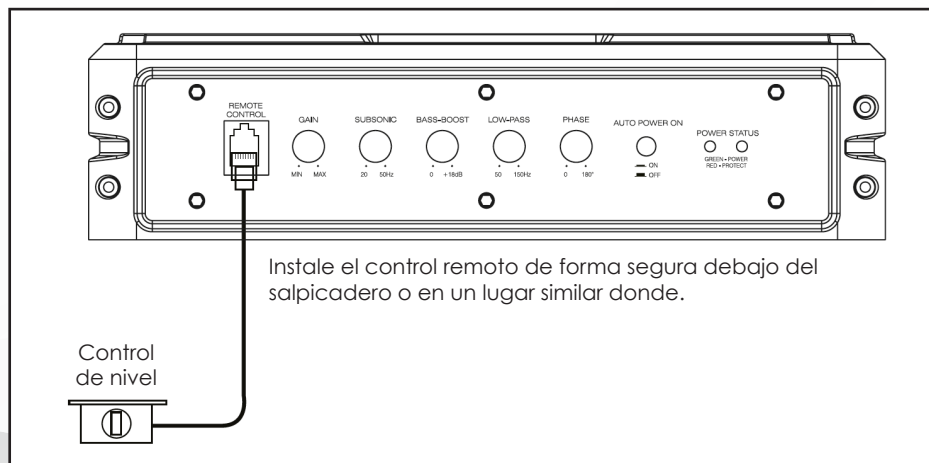

Especificaciones

	Z8150V2	Z10150
Potencia RMS	150W RMS	150W RMS
THD	<0,4 % @ 100Hz	<0,4 % @ 100Hz
Relación señal-ruido	>90dB	>90dB
Respuesta de frecuencia	20Hz-150Hz	20Hz-150Hz
Sensibilidad de entrada, nivel alto	0,5V	0,5V
Sensibilidad de entrada, nivel bajo	110mV	110mV
Filtro de paso bajo	50Hz-150Hz	50Hz-150Hz
Potenciación de graves	0-18dB @ 45Hz	0-18dB @ 45Hz
Filtro subsónico	20Hz-50Hz	20Hz-50Hz
Fase variable	0-180°	0-180°
Clasificación de fusible	20A	20A
Subwoofer	8" - 20hm	8" - 20hm
Dimensiones (L x a x A) m	354 x 250 x 68	354 x 250 x 68

Resolución de problemas

SINTOMA	POSIBLE SOLUCIÓN
El amplificador no se activa	<p>Verifique que haya una buena conexión a tierra. Compruebe que la entrada remota (encendido) sea de por lo menos 5VCC. Verifique que la batería esté cargada en el terminal (+).</p> <p>Verifique que haya por lo menos 12V. Verifique todos los fusibles, sustituya si es necesario.</p> <p>Verifique que el LED de protección no esté encendido. Si aparece encendido de color rojo, apague el amplificador brevemente, y después vuelva a encenderlo.</p>
El LED de protección se enciende cuando se activa el amplificador.	<p>Verifique que el amplificado no esté demasiado caliente.</p>
Sin salida	<p>Verifique que todos los fusibles estén OK.</p> <p>Verifique que la unidad esté puesta a tierra adecuadamente.</p> <p>Verifique que la entrada remota (encendido) sea como mínimo de 5V CC.</p> <p>Verifique que los cables de audio RCA estén conectados en las entradas adecuadas.</p>
Salida baja	<p>Restablecer el control de nivel.</p> <p>Verifique los ajustes del control de transición.</p>
Sonido distorsionado	<p>Verifique que el control del nivel de entrada esté ajustado para coincidir con el nivel de señal de la unidad principal. Procure ajustar siempre el nivel de entrada lo más bajo posible.</p> <p>Verifique que todas las frecuencias de transición estén ajustadas adecuadamente. Verifique si hay cortocircuitos en los terminales del altavoz.</p>
El amplificador se calienta mucho.	<p>Compruebe que haya una buena circulación de aire alrededor del amplificador. En algunas aplicaciones, puede ser necesario añadir un ventilador externo.</p>
Ruido de motor (tipo estático)	<p>Normalmente esto se debe al uso de cables RCA de mala calidad que pueden absorber ruido radiado. Usar solo cables de la mejor calidad, y tenderlos alejados de los cables de alimentación.</p>
Ruido de motor (chirrido de alternador)	<p>Compruebe que la puesta a tierra de RCA no está cortocircuitada en el chasis del vehículo. Verifique que la unidad principal esté puesta a tierra adecuadamente.</p>

Slim Active Bass Enclosures Serie Z





A Power Brand of AAMP Global.
www.phoenixgold.com
© Copyright 2018

Designed and Engineered in the USA
Made in China

REV v1.7