

ELEMENTI

THE ART OF LIVING

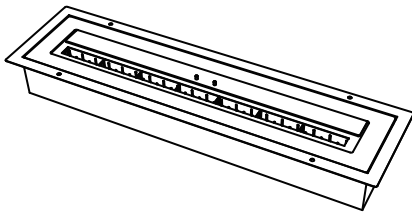

IEB-L91

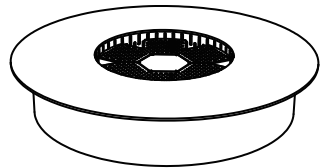

IEB-R46

Ethanol ECO-Fire Burner Manual

This manual is applicable to the fire table model:
ECG01 ECG02

**PLEASE READ THESE INSTRUCTIONS COMPLETELY
BEFORE OPERATING THE BURNER!**

ENGLISH

IMPORTANT SAFETY INFORMATION	4
INCLUDED ACCESSORIES	5
BURNER MARKINGS	7
HOW TO OPERATE THE BURNER	7
TROUBLESHOOTING	10
WARRANTY	11

DEUTSCH

WICHTIGE SICHERHEITSINFORMATIONEN	12
EINSCHLIESSLICH ZUBEHÖR	13
BRANNENMARKEN	15
WIE BETRIEBT DER BRANNER	15
PROBLEMENSCHUTZ	18
GARANTIE	19

FRANÇAIS

INFORMATIONS DE SÉCURITÉ IMPORTANTES	20
ACCESSOIRES INCLUS	21
MARQUAGE DU BRÛLEUR	23
COMMENT FAIRE FONCTIONNER LE BRÛLEUR	23
DÉPANNAGE	26
GARANTIE	27

ITALIANO

IMPORTANTI INFORMAZIONI SULLA SICUREZZA -----	28
ACCESSORI INCLUSI -----	29
MARCHI DI BURNER -----	31
COME FUNZIONARE IL BURNER -----	31
RISOLUZIONE DEI PROBLEMI -----	34
GARANZIA -----	35

ESPAÑOL

INFORMACIÓN IMPORTANTE SOBRE SEGURIDAD -----	36
ACCESORIOS ADJUNTOS -----	37
MARCA DEL QUEMADOR -----	39
CÓMO OPERAR EL QUEMADOR -----	39
RESOLUCIÓN DE PROBLEMAS -----	42
GARANTÍA -----	43

PORTUGUÊS

INFORMAÇÕES IMPORTANTES DE SEGURANÇA -----	44
ACESSÓRIOS INCLUÍDOS -----	45
MARCAÇÕES DO FUNDADOR -----	47
COMO FUNCIONAR O QUEIMADOR -----	47
PROBLEMAS -----	50
GARANTIA -----	51

ENGLISH

IMPORTANT SAFETY INFORMATION

1. EXPLOSION/FIRE HAZARD

- Shut appliance off and allow to cool 60 minutes before refueling. The flame may not be visible to the naked eye in daylight, do not assume appliance is off. Always follow shut-off procedure before refueling.
- Wipe up spills immediately with a dry cloth followed by a cloth dampened with water. Allow to dry completely before lighting Burner.
- Do not operate in a room with oxygen tanks in use or if flammable vapors are present.
- Store fuel only in original container or provided Jerry Can. Store away from area where the appliance is located. Transport and/or store fuel only in a plastic or metal container that is acceptable for use with the fuel and non red in color.
- Never smoke while refueling or lighting the appliance.

2. LOCATING THE FIRE

- Keep children away from the appliance. Never leave children unsupervised when the fire is operating.
- For decorative purposes only. Not suitable for continuous operation. Do not use the appliance to heat or boil water or as a cooking appliance. Do not put wood, charcoal, paper or other combustible objects in the Fire.
- Do not move or relocate the appliance while in use.

3. VENTILATION

- Open fires consume oxygen and contain the risk of indoor air pollution. Use only in well-ventilated areas and those that are protected from the draft effects of cross ventilation. Improper ventilation can cause serious injury or death. People with breathing problems should consult a physician before using the appliance.

4. FUELING THE FIRE



No filling before
the flame is
extinguished.



Do not fill
while hot.



Do not fill
while operating.

- Do not overfill or spill fuel when refilling.
- If fuel is split onto the surface of the Fire table, WIPE IT IMMEDIATELY AND LEAVE TO DRY BEFORE LIGHTING THE BURNER.
- If fuel is spilled on the stainless steel Burner during filling, wipe with a dry cloth and allow the rest to evaporate before lighting the Burner.
- If the Burner is accidentally overfilled, follow the steps in the Burner manual to rectify.
- To refill, wait until the Burner is at the room temperature after the flame has been turned off.
NOTE: the flame may not be visible to the naked eye in daylight and must be cool before filling.
- NEVER refill over or near an open flame and use a decanter with a flame arrestor only.

5. OPERATING THE FIRE

- Do not use if damaged or malfunctioning.
- Risk of explosion or burn. Use only the lighting rod and lighter provided with your appliance to ignite the fireplace. Using matches or other lighters could result in serious injury.
- Do not use the lighter without the lighting rod.

IMPORTANT SAFETY INFORMATION

- Remove the Burner frequently to check for any residual fuel underneath the Burner. Accumulation of fuel underneath could cause an explosion.
- NEVER leave a fire unguarded.

6.HOT SURFACE HAZARD

- Due to high surface temperatures, keep children, pets, clothing and furniture away from the unit, as the unit is hot while in operation, contact with the appliance may cause skin burns.
- The shut-off mechanism on the Burners will become very hot during operation and will stay hot for up to 60 minutes after use. To avoid injury, do not touch with any parts of your body nor with any combustible materials such as matches or flammable liquids. Always use the lighting rod provided with your appliance to open or close the shut-off mechanism.

INCLUDED ACCESSORIES

Fire table	Included accessories					
Model	Burner	Manual	Funnel	Light Rod	Fire screen	Aluminium Cover
ECG01	IEB-L91	1	1	1	1	2
ECG02	IEB-R46	1	1	1	1	1

Burner

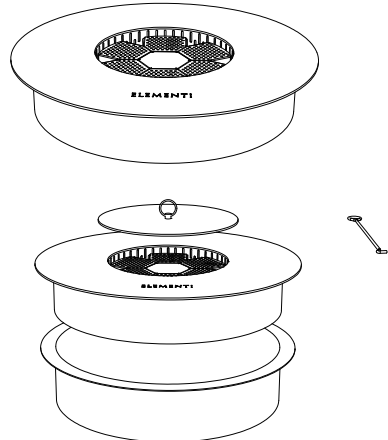
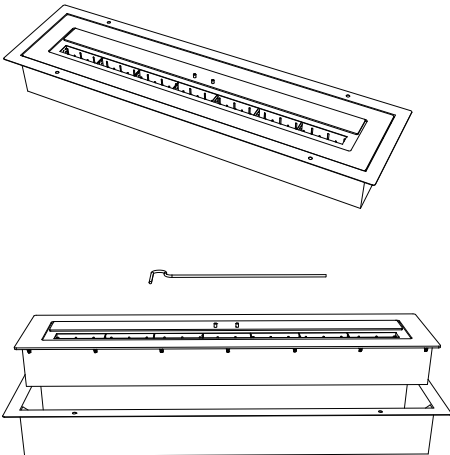

IEB-L91		
Capacity	Max Heat output	Specification
15L	8KW 28000 BTU	982×266×110mm

IEB-R46		
Capacity	Max Heat output	Specification
12.5L	18KW 61000 BTU	460×460×100mm

INCLUDED ACCESSORIES

Accessories

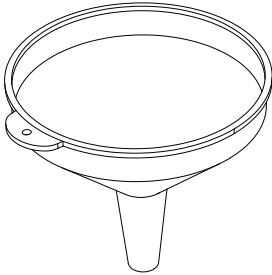

Funnel

When adding alcohol, use to prevent alcohol from splashing onto the desktop.

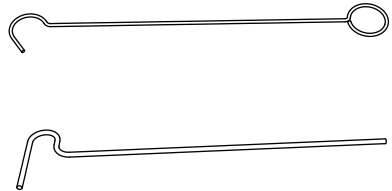

Light Rod

1. Use during ignition.
2. When extinguishing the flame, it is used to lift the lid or push it flat.



Fire screen for ECG01

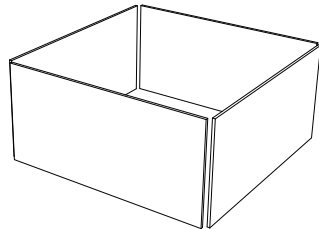

Fire screen for ECG02



Aluminium Cover for ECG01

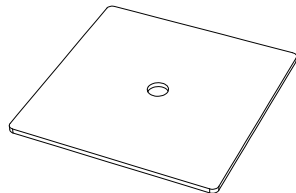

Aluminium Cover for ECG02

BURNER MARKINGS

These pictograms are used to bring to your attention the following important safety messages:



DO NOT FILL WHILE OPERATING



DO NOT FILL WHILE HOT

This warning message is also on all burners to bring to your attention important safety messages:

- **WARNING** Filling an alcohol fuelled device while lit has caused severe burns and deaths. When refilling use containers with a flame arrestor.
- When refilling first check the flame is extinguished and that the device is cool. Hot Surfaces. Keep children away. Refer to the Operations Manual for instructions before use.

Installation and location

- Installed and operated in a fixed and secure position before filling, lighting and operating. Burners are not meant to be moved because movement creates the risk of accidental fuel spillages. If you move the Burner, make sure no fuel was spilled before you ignite the Burner
- In a large, open space at least 1500mm [59.1in] away from any combustible materials, such as curtains, wallpaper, veneer, etc.
- NOT INSTALLED DIRECTLY BESIDE OR NEAR WALLPAPER, LAMINATE, VENEER OR ANY SURFACE THAT HAS NOT BEEN FIRE RATED.

HOW TO OPERATE THE BURNER

1, Filling the burner

WARNING: Fire hazard. Be sure Burner is cool before filling. Let stand at least 60 minutes after flame is extinguished before refilling.

WARNING: Refuel only through the filling point. Never pour fuel directly onto the burner.

WARNING: Fire hazard. Do not overfill. Only about 80% of the capacity can be filled up.

Keep hands and face the length of the lighting rod away from the Burner at all times, particularly when igniting. Before lighting, ensure that the Burner is clear and ready for use. Open the slider fully and wait for 60 seconds for the residual fumes to dissipate before lighting.

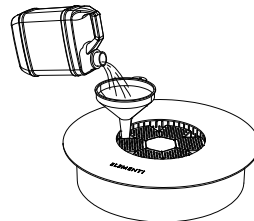
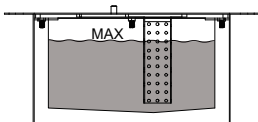
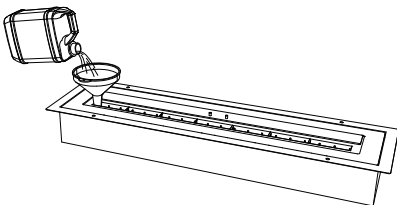

HOW TO OPERATE THE BURNER

2, lighting the fire

1. Dip the lighting rod tip into the chamber opening "Burner zone" to wet the end.

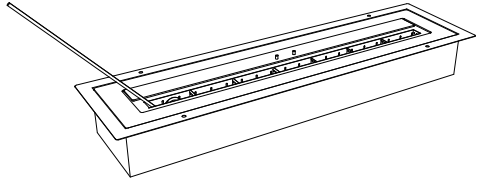

2. Lift the lighting rod away from the Burner (do not drip fuel on the floor).

3. Light the lighter and make contact with the lighting rod as if lighting a candle.

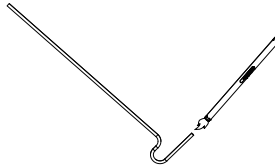

4. Dip the ignited lighting rod back into the Burner zone to ignite the contained fuel .
NOTE: The IEB-L91 is best ignited from the right hand side of the ignition zone.

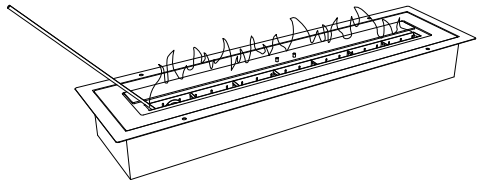

5. Allow residual flame on lighting rod to burn out.

Once lit there will be a residual flame on the lighting rod that must burn out before putting the rod away. If the flame on the lighting rod dies before reaching the burner, repeat the procedure until successful.

3, Turning your burner OFF

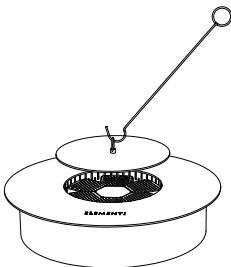

For Round burner:
Place the lid on top of the burner making sure it fits into its position.

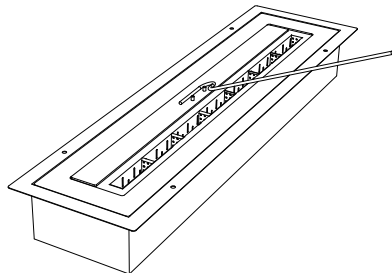

For Linear burner:
Using the Sliding Lid Handle, push the Sliding Lid to the front / closed position. Should the flame not extinguish with the first try please repeat until extinguished.

HOW TO OPERATE THE BURNER

4, Adjusting the flame

Install and position the flame of the circular furnace head IEB-R46.

Note: When adjusting the flame, it must be done before ignition or after extinguishing the burner and cooling. Do not remove the metal sheet while the burner is burning!

The IEB-R46 burner has three levels of flame.

Minimum: Close 6 metal plates.

Medium: Open 3 metal plates.

Maximum: Open 6 metal plates.

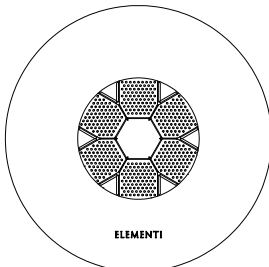

Minimum Fire

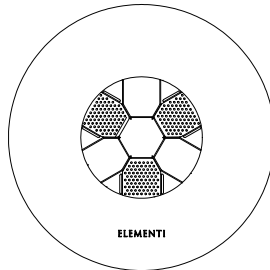

Medium Fire

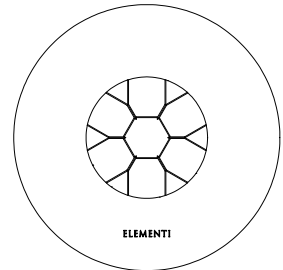

Maximum Fire

5, Re-igniting the burner

NOTE: ASSUME BURNER IS LIT, EVEN IF YOU DON'T SEE FLAME. FOLLOW PROCEDURE TO EXTINGUISH FLAME AND ALLOW UNIT TO COOL BEFORE ATTEMPTING TO REFUEL. NEVER REFUEL WITH BURNER LIT OR WHILE UNIT IS HOT.

Wait 30 minutes before re-igniting the Burner. The Burner should be at room temperature. Please be aware that if this time is not respected the ignition could be pressurized and therefore stronger. A pressurized ignition can cause serious burns if you are close to the Burner.

TROUBLESHOOTING

1. There is smoke or a foreign smell coming from the Burner when burning

- a. There may be waste burning that should not be in the Burner.
- b. You are using the wrong fuel, it is imperative that you use Bio-ethanol.
- c. You have placed something around/above the flame that has not been approved or recommended.
- d. If the Burner is empty (the flame is dying) or you have just turned the fire OFF, this is normal. Just like when you blow out candles.

Solution

Shut the Burner to the OFF position and wait until it cools down. Clean/ service the Burner and remove objects/waste.

2. When I attempt to light the Burner, it does not start

- a. You have not put enough fuel in the Burner.
- b. You are using the wrong fuel, it is imperative that you use Bio-ethanol.
- c. The Burner opening is obstructed, there needs to be adequate ventilation for the flame to start.
- d. The Bio-ethanol is cold and takes time to ignite.
- e. If used outdoors, the fuel may have been diluted with rain water.

Solution

Check fuel level, it must be above the 1 litre [1 Quart] line, check type of fuel used. Repeat starting procedure until the burner warms up and remains ignited. If filled with water, empty burner, clean and clear Burner and re-set up ready for re-filling.

3. The flame is not extinguishing when turned OFF

- a. It may be that the speed used to close the Burner opening was too slow.
- b. There are particles obstructing the shut-off mechanism.

Solution

Ensure that there is nothing obstructing the shut-off mechanism. Attempt to extinguish again smoothly with the shut-off mechanism. If it does not extinguish, burn the fuel until empty and the flame dies out naturally.

If you have overfilled the Burner and the flame is burning strong, prepare your extinguisher just in case, and monitor the flame till the situation goes back to normal as you will not be able to turn it OFF. Do not blow or throw a blanket on it. Do not pour water on it.

4. I have split some fuel, what do I do before lighting?

Remove all ignition sources. Keep people away from the area. Wipe up split liquid thoroughly using a dry cloth, wipe again with a cloth dampened with water. Avoid breathing vapour. Ventilate enclosed space by opening windows and doors.

ONLY ignite when the area is completely dry and you are certain that all split fuel has been removed.

WARRANTY

We warrants Elementi fire features and accessories to be free from defects in parts and workmanship under normal use and service for a period of 1 year from the date of purchase. In the event of such defects Elementi will, at its option, repair or replace the defective product. The foregoing is at the discretion of Elementi.

There will be no charge for the replacement parts or product, however it will be the consumer's responsibility to return the product to the original place of purchase.

Elementi will not be responsible for consequential damages in excess of the purchase price of the product on which such liability is based and the warranty does not cover costs including freight, removal and re-installation.

Damage caused by shipping, staining and abuse are not covered under this warranty.

Dings, dents and scratches, fading and natural weathering are not covered under this warranty.

Minor chipping, weather fading, water staining and non-structural hairline cracks are typical of the material of this product and are not covered under this warranty. Some color and texture variation is typical of the material and finish for this product and is not covered under this warranty.

Cast concrete is a hand finished process. As such, this product's finish will vary by unit. There will be a color variance of up to 15% in each unit. There may also be uneven texture or pattern as well as small holes in the surface caused by air or water trapped on the surface during casting. This is a normal trait of cast concrete and is not covered under warranty.

DEUTSCH

WICHTIGE SICHERHEITSINFORMATIONEN

1. Explosion/Brandgefahr

- Schalten Sie das Gerät aus und lassen Sie es 60 Minuten vor dem Betanken abkühlen. Die Flamme ist bei Tageslicht möglicherweise nicht mit bloßem Auge sichtbar, gehen Sie nicht davon aus, dass das Gerät ausgeschaltet ist.
- Verschüttete Flüssigkeiten sofort mit einem trockenen Tuch abwischen, gefolgt von einem mit Wasser angefeuchteten Tuch. Vor dem Anzünden des Brenners vollständig trocknen lassen.
- Arbeiten Sie nicht in einem Raum mit Sauerstofftanks in Gebrauch oder wenn brennbare Dämpfe vorhanden sind.
- Lagern Sie Kraftstoff nur im Originalbehälter oder im mitgelieferten Jerry Can. Bewahren Sie das Gerät außerhalb des Bereichs auf, in dem sich das Gerät befindet. Transportieren und/oder lagern Sie Kraftstoff nur in einem Kunststoff- oder Metallbehälter, der für die Verwendung mit dem Kraftstoff akzeptabel und nicht rot gefärbt ist.
- Rauchen Sie niemals, während Sie das Gerät betanken oder anzünden.

2. LOCATION THE BRAND

- Kinder vom Gerät fernhalten. Lassen Sie Kinder niemals unbeaufsichtigt, wenn das Feuer läuft.
- Nur zu dekorativen Zwecken. Nicht für Dauerbetrieb geeignet. Verwenden Sie das Gerät nicht zum Erhitzen oder Kochen von Wasser oder als Kochgerät. Legen Sie kein Holz, Holzkohle, Papier oder andere brennbare Gegenstände in das Feuer.
- Bewegen Sie das Gerät nicht während des Gebrauchs.

3. VENTILATION

- Offene Brände verbrauchen Sauerstoff und verringern das Risiko einer Luftverschmutzung in Innenräumen. Verwenden Sie nur in gut belüfteten Bereichen und solchen, die vor Zugwirkungen der Querlüftung geschützt sind. Eine unsachgemäße Belüftung kann schwere Verletzungen oder den Tod verursachen. Personen mit Atemproblemen sollten vor der Verwendung des Geräts einen Arzt konsultieren.

4. FÜHRUNG DES BRANDES



No filling before the flame is extinguished.



Do not fill while hot.



Do not fill while operating.

- Beim Nachfüllen nicht überfüllen oder Kraftstoff verschütten.
- Wenn Kraftstoff auf die Oberfläche des Feuertisches gespalten wird, wischen Sie ihn SOFORT ab und lassen Sie ihn trocknen, bevor Sie den Brenner anzünden.
- Wenn beim Befüllen Kraftstoff auf den Edelstahlbrenner verschüttet wird, wischen Sie ihn mit einem trockenen Tuch ab und lassen Sie den Rest verdunsten, bevor Sie den Brenner anzünden.
- Wenn der Brenner versehentlich überfüllt ist, befolgen Sie die Schritte im Brennerhandbuch zur Behebung.
- Zum Nachfüllen warten Sie, bis der Brenner die Raumtemperatur erreicht hat, nachdem die Flamme ausgeschaltet wurde.

HINWEIS: Die Flamme darf bei Tageslicht nicht mit bloßem Auge sichtbar sein und muss vor dem Befüllen kühl sein.

- NIEMALS über oder in der Nähe einer offenen Flamme nachfüllen und nur einen Dekanter mit Flammenschutz verwenden.

5. BETRIEB DES BRANDES

- Nicht verwenden, wenn beschädigt oder fehlerhaft funktioniert.
- Explosions- oder Verbrennungsgefahr. Verwenden Sie nur die mit Ihrem Gerät mitgelieferte Lichtstange und das Feuerzeug, um den Kamin zu entzünden. Die Verwendung von Streichhölzern oder anderen Feuerzeugen kann zu schweren Verletzungen führen.
- Verwenden Sie das Feuerzeug nicht ohne die Lichtstange.

WICHTIGE SICHERHEITSINFORMATIONEN

- Entfernen Sie den Brenner häufig, um nach Restbrennstoff unter dem Brenner zu suchen. Die Ansammlung von Kraftstoff darunter könnte eine Explosion verursachen.
- Ein Feuer NIEMALS unbewacht lassen.

6. HEISSE OBERFLÄCHENGEFAHR

- Halten Sie Kinder, Haustiere, Kleidung und Möbel wegen hoher Oberflächentemperaturen von dem Gerät fern, da das Gerät während des Betriebs heiß ist. Kontakt mit dem Gerät kann Hautverbrennungen verursachen.
- Der Abschaltmechanismus der Brenner wird während des Betriebs sehr heiß und bleibt nach Gebrauch bis zu 60 Minuten heiß. Um Verletzungen zu vermeiden, berühren Sie weder Körperteile noch brennbare Materialien wie Streichhölzer oder brennbare Flüssigkeiten. Verwenden Sie zum Öffnen oder Schließen des Abschaltmechanismus immer den mitgelieferten Beleuchtungsstab.

EINSCHLIESSLICH ZUBEHÖR

Feuertisch	Im Lieferumfang enthaltenes Zubehör					
Modell	Brenner	Handbuch	Trichter	Lichtstange	Feuerschutz	Aluminiumabdeckung
ECG01	IEB-L91	1	1	1	1	2
ECG02	IEB-R46	1	1	1	1	1

Brenner

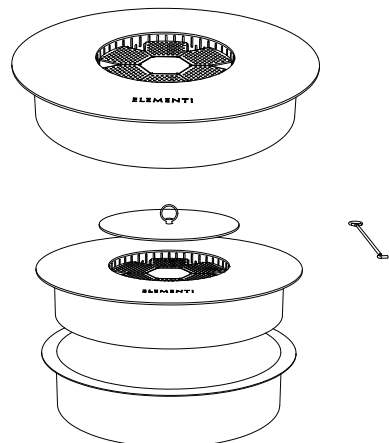
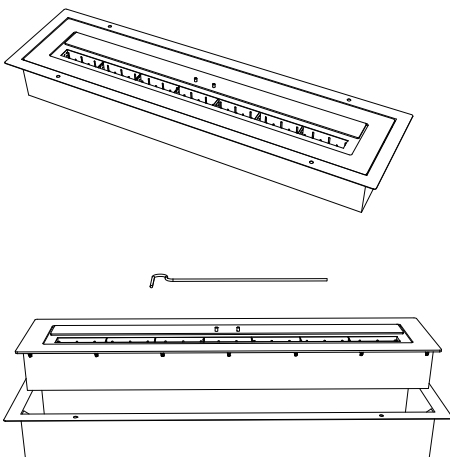

IEB-L91		
Kapazität	Maximale Wärmeleistung	Spezifikation
15L	8KW 28000 BTU	982×266×110 mm

IEB-R46		
Kapazität	Maximale Wärmeleistung	Spezifikation
12.5L	18KW 61000 BTU	460×460×100 mm

EINSCHLIESSLICH ZUBEHÖR

Zubehör

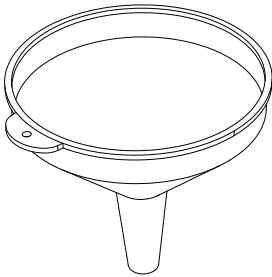

Trichter

Wenn Sie Alkohol hinzufügen, verwenden Sie es, um zu verhindern, dass Alkohol auf den Desktop spritzt.

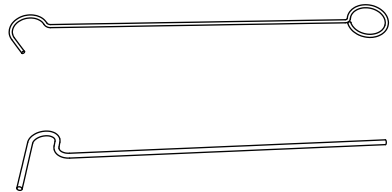

Lichtstange

1. Verwendung während der Zündung.
2. Beim Löschen der Flamme wird es verwendet, um den Deckel anzuheben oder ihn flach zu drücken.

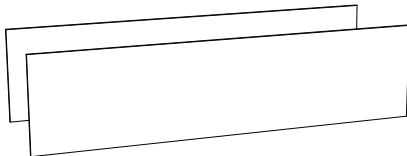

Feuerschutz für ECG01

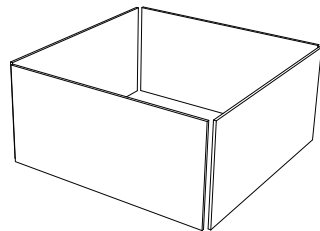

Feuerschutz für ECG02



Aluminium Abdeckung für ECG01

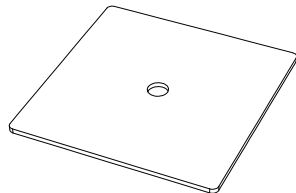

Aluminium Abdeckung für ECG02

BRANNENMARKEN

Diese Piktogramme dienen dazu, Sie auf die folgenden wichtigen Sicherheitshinweise aufmerksam zu machen:



DO NOT FILL WHILE OPERATING



DO NOT FILL WHILE HOT

Diese Warnmeldung ist auch auf allen Brennern vorhanden, um Sie auf wichtige Sicherheitshinweise aufmerksam zu machen:

- **WARNUNG** Das Befüllen eines alkoholbetriebenen Geräts während es leuchtet, hat schwere Verbrennungen und Todesfälle verursacht. Verwenden Sie zum Nachfüllen Behälter mit einem Flammenabscheider.
- Überprüfen Sie beim Nachfüllen zuerst, ob die Flamme gelöscht ist und das Gerät kühl ist. Heiße Oberflächen. Halten Sie Kinder fern. Anweisungen vor dem Gebrauch finden Sie im Betriebshandbuch.

Installation und Standort

- Installiert und in einer festen und sicheren Position vor Befüllen, Beleuchtung und Betrieb betrieben. Brenner dürfen nicht bewegt werden, da die Bewegung die Gefahr eines versehentlichen Kraftstoffaustritts birgt. Wenn Sie den Brenner bewegen, stellen Sie sicher, dass kein Kraftstoff verschüttet wurde, bevor Sie den Brenner entzünden
- In einem großen, offenen Raum mindestens 1500mm entfernt von brennbaren Materialien wie Vorhängen, Tapeten, Furnieren usw.
- NICHT direkt neben oder in der Nähe von Wandpapier, Laminat, Lüfter oder irgendeiner Oberfläche installiert, die nicht feuergeprüft wurde.

WIE BETRIEHT DER BRANNER

1. Brenner füllen

WARNUNG: Brandgefahr. Stellen Sie sicher, dass Burner kühl ist, bevor Sie ihn füllen. Vor dem Nachfüllen mindestens 60 Minuten nach dem Löschen der Flamme stehen lassen.

WARNUNG: Tanken Sie nur durch die Füllstelle. Gießen Sie niemals Kraftstoff direkt auf den Brenner.

WARNUNG: Brandgefahr. Nicht überfüllen. Nur etwa 80% der Kapazität können aufgefüllt werden.

Halten Sie die Hände und das Gesicht der Beleuchtungsstange immer vom Brenner fern, insbesondere beim Zünden. Stellen Sie vor dem Anzünden sicher, dass der Brenner klar und einsatzbereit ist. Öffnen Sie den Schieber vollständig und warten Sie 60 Sekunden, bis sich die Restdämpfe auflösen, bevor Sie anzünden.

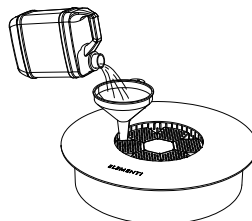
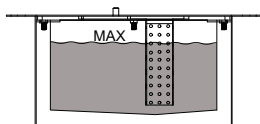
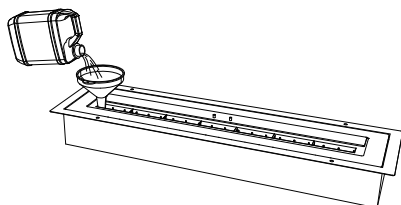

WIE BETRIEBT DER BRANNER

2, Feuer anzünden

1. Tauchen Sie die Lichtstangenspitze in die Kammeröffnung "Brennerzone", um das Ende zu benetzen.

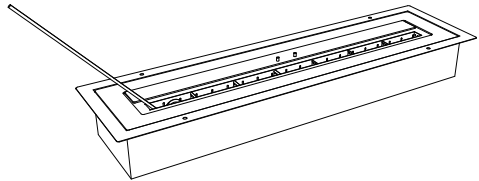

2. Heben Sie die Lichtstange vom Brenner weg (tropfen Sie keinen Kraftstoff auf den Boden).

3. Lignite das Feuerzeug und stelle Kontakt mit dem Beleuchtungsstab her, als ob du eine Kerze anzündest.

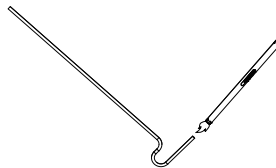

4. Tauchen Sie den entzündeten Beleuchtungsstab zurück in die Brennerzone, um den enthaltenen Kraftstoff zu zünden.
HINWEIS: Der IEB-L91 wird am besten von der rechten Seite der Zündzone gezündet.

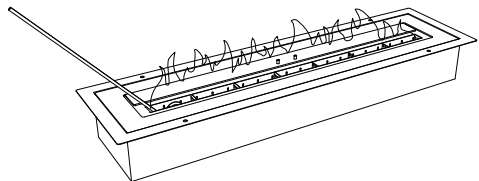

5. Allow Restflamme auf Beleuchtungsstab auszubrennen.

Einmal angezündet wird es eine Restflamme auf dem Beleuchtungsstab geben, die ausbrennen muss, bevor Sie den Stab weglegen. Wenn die Flamme am Leuchtstab stirbt, bevor Sie den Brenner erreichen, wiederholen Sie den Vorgang, bis er erfolgreich ist.

3, Den Brenner ausschalten

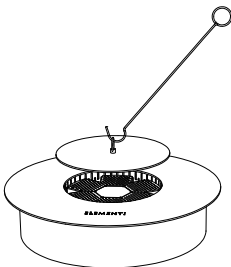

Für Rundbrenner:

Setzen Sie den Deckel auf den Brenner und stellen Sie sicher, dass er in seine Position passt.

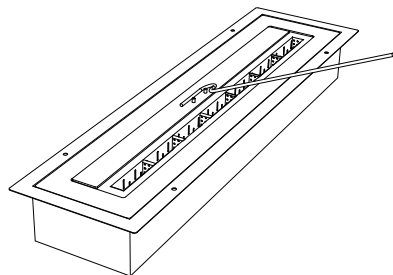

Für Linearbrenner:

Drücken Sie den Schieber mit dem Schiebergriff in die vordere geschlossene Position. Sollte die Flamme beim ersten Versuch nicht erlöschen, wiederholen Sie dies bitte bis zum Löschen.

WIE BETRIEBT DER BRANNER

4, Einstellung der Flamme

Installieren und positionieren Sie die Flamme des Kreisofenkopfes IEB-R46.

Hinweis: Beim Einstellen der Flamme muss dies vor der Zündung oder nach dem Löschen des Brenners und Abkühlen erfolgen. Entfernen Sie das Blech nicht, während der Brenner brennt!

Der Brenner IEB-R46 hat drei Flammenstufen.

Minimum: Schließen Sie sechs Metallplatten.

Medium: Offene 3-Metallplatten.

Maximum: Offene 6-Metallplatten.

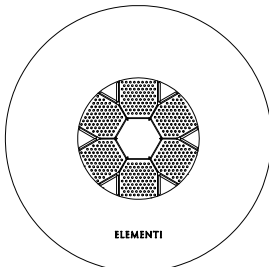

Minimum Fire

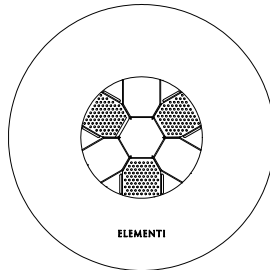

Medium Fire

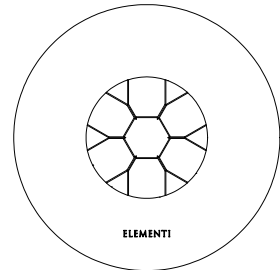

Maximum Fire

5, Wiederezündung des Brenners

HINWEIS: Nehmen Sie an, dass Burner klein ist, auch wenn Sie Flame nicht sehen.FOLGEN Sie das Verfahren, um Flame auszuschließen und das Gerät abkühlen zu lassen, bevor Sie versuchen, es abzulehnen. NIEMALS MIT BRANNER LIT ODER WENN EINHEIT heiß ist, REFUEL.

Warten Sie 30 Minuten, bevor Sie den Brenner wieder anzünden. Der Brenner sollte bei Raumtemperatur sein. Bitte beachten Sie, dass bei Nichteinhaltung dieser Zeit die Zündung unter Druck gesetzt und somit stärker sein könnte. Eine Druckzündung kann schwere Verbrennungen verursachen, wenn Sie sich in der Nähe des Brenners befinden.

PROBLEMSCHUTZ

1. Beim Brennen kommt Rauch oder ein Fremdgeruch vom Brenner

- a. Es kann Abfallverbrennung geben, die nicht im Brenner sein sollte.
- b. Sie verwenden den falschen Kraftstoff, es ist zwingend notwendig, dass Sie Bio-Ethanol verwenden.
- c. Sie haben etwas um die Flamme gelegt, das nicht genehmigt oder empfohlen wurde.
- d. Wenn der Brenner leer ist (die Flamme stirbt) oder Sie das Feuer gerade ausgeschaltet haben, ist dies normal. Genau wie bei Kerzen.

Lösung

Schalten Sie den Brenner auf OFF und warten Sie, bis er abgekühlt ist. Reinigen/warten Sie den Brenner und entfernen Sie Gegenstände/Abfall.

2. Wenn ich versuche, den Brenner anzuzünden, startet er nicht

- a. Sie haben nicht genug Treibstoff in den Brenner gegeben.
- b. Sie verwenden den falschen Kraftstoff, es ist zwingend notwendig, dass Sie Bio-Ethanol verwenden.
- c. Die Brenneröffnung ist blockiert, es muss eine ausreichende Belüftung vorhanden sein, damit die Flamme beginnt.
- d. Das Bio-Ethanol ist kalt und braucht Zeit, um sich zu entzünden.
- e. Bei Verwendung im Freien kann der Kraftstoff mit Regenwasser verdünnt worden sein.

Lösung

Überprüfen Sie den Kraftstoffstand, er muss über der 1-Liter-Linie [1 Quart] liegen, überprüfen Sie die Art des verwendeten Kraftstoffs. Wiederholen Sie den Startvorgang, bis sich der Brenner erwärmt und entzündet bleibt. Wenn mit Wasser gefüllt, leeren Sie den Brenner, reinigen und reinigen Sie den Brenner und stellen Sie ihn wieder zum Nachfüllen bereit.

3. Die Flamme erlischt nicht, wenn ausgeschaltet

- a. Es kann sein, dass die Geschwindigkeit zum Schließen der Brenneröffnung zu langsam war.
- b. Es gibt Partikel, die den Abschaltmechanismus behindern.

Lösung

Stellen Sie sicher, dass nichts den Abschaltmechanismus behindert. Versuchen Sie, mit dem Abschaltmechanismus wieder reibungslos zu löschen. Wenn es nicht erlischt, verbrennen Sie den Brennstoff, bis er leer ist und die Flamme auf natürliche Weise erlischt.

Wenn Sie den Brenner überfüllt haben und die Flamme stark brennt, bereiten Sie Ihren Feuerlöscher nur für den Fall vor und überwachen Sie die Flamme, bis die Situation wieder normal ist, da Sie ihn nicht ausschalten können. Blasen Sie nicht oder werfen Sie keine Decke darauf. Gießen Sie kein Wasser darauf.

4. Ich habe etwas Kraftstoff gespalten, was mache ich vor dem Anzünden?

Alle Zündquellen entfernen. Halten Sie die Leute von der Gegend fern. Wischen Sie gesplattene Flüssigkeit gründlich mit einem trockenen Tuch ab, wischen Sie erneut mit einem mit Wasser angefeuchteten Tuch ab. Vermeiden Sie das Atmen von Dampf. Lüften Sie geschlossenen Raum, indem Sie Fenster und Türen öffnen.

Zünden Sie NUR, wenn der Bereich vollständig trocken ist und Sie sicher sind, dass der gesamte gesplattene Kraftstoff entfernt wurde.

GARANTIE

Wir garantiert Elementi Fire Feature und Accessoires, die für einen Zeitraum von 1 Jahr ab dem Kaufdatum frei von Mängeln in Teilen und Verarbeitung sind. Im Falle solcher Defekte repariert oder ersetzt Elementi das defekte Produkt nach seiner Option. Das Vorstehende liegt im Ermessen von Elementi.

Es wird keine Gebühr für die Ersatzteile oder das Produkt erhoben, es liegt jedoch in der Verantwortung des Verbrauchers, das Produkt an den ursprünglichen Kaufort zurückzugeben.

Elementi ist nicht verantwortlich für Folgeschäden, die über den Kaufpreis des Produkts, auf dem diese Haftung basiert, nicht verantwortlich und die Garantie deckt keine Kosten einschließlich Fracht, Entfernung und Neuinstallation ab.

Schäden durch Versand, Färbung und Missbrauch sind nicht unter diese Garantie gedeckt. Dings, Dellen und Kratzer, Verblässen und natürliche Verwitterung werden nicht unter diese Garantie bedeckt.

Geringfügige Splitter-, Wetterverblässungs-, Wasserfärbungs- und nichtstrukturelle Haarrisse sind typisch für das Material dieses Produkts und sind nicht unter diese Garantie abgedeckt. Einige Farb- und Texturvariationen sind typisch für das Material und Finish für dieses Produkt und sind nicht unter diese Garantie abgedeckt.

Gussbeton ist ein handverfertigter Prozess. Daher variieren das Finish dieses Produkts je nach Einheit. In jeder Einheit wird es eine Farbvarianz von bis zu 15% geben. Es kann auch eine ungleiche Textur oder Muster sowie kleine Löcher in der Oberfläche geben, die durch Luft oder Wasser verursacht werden, die während des Gießens auf der Oberfläche eingeschlossen sind. Dies ist ein normales Merkmal von Betonguss und ist nicht unter die Garantie gedeckt.

FRANÇAIS

INFORMATIONS DE SÉCURITÉ IMPORTANTES

1. Risque d'explosion / incendie

- Éteignez l'appareil et laissez refroidir pendant 60 minutes avant de faire le plein. Les flammes peuvent ne pas être visibles à l'œil nu pendant la journée, ne pensez pas que l'appareil est éteint. Suivez toujours la procédure d'arrêt avant de faire le plein.
- Essuyez immédiatement le déversement avec un chiffon sec, puis avec un chiffon imbibé d'eau. Laissez sécher complètement le brûleur avant de l'allumer.
- Ne pas utiliser dans une pièce où un réservoir d'oxygène est utilisé ou où des vapeurs inflammables sont présentes.
- Le carburant ne peut être stocké que dans le récipient d'origine ou dans le Jerry can fourni. Stocker loin de la zone où se trouve l'appareil. Le carburant ne peut être transporté et / ou stocké que dans des récipients en plastique ou en métal qui peuvent être utilisés avec le carburant et qui ne sont pas de couleur rouge.
- Ne jamais fumer pendant le ravitaillement en carburant ou l'éclairage.

2. Localisation du feu

- Gardez votre enfant loin des appareils électriques. Ne laissez jamais un enfant sans surveillance en cas d'incendie.
- Uniquement à des fins décoratives. Ne convient pas pour un fonctionnement continu. N'utilisez pas l'appareil pour chauffer ou faire chauffer de l'eau ou comme appareil de cuisson. Ne mettez pas de bois, de charbon de bois, de papier ou d'autres objets inflammables dans le feu.
- Ne déplacez pas ou ne repositionnez pas l'appareil en cours d'utilisation.

3. Ventilation

- Les feux ouverts consomment de l'oxygène et contrôlent les risques de pollution de l'air intérieur. Utilisez uniquement dans les zones bien ventilées et les zones affectées par la ventilation croisée. Une ventilation inadéquate peut entraîner des blessures graves ou la mort. Les personnes ayant des problèmes respiratoires devraient consulter un médecin avant d'utiliser l'appareil.

4. Mettre de l'huile sur le feu



No filling before
the flame is
extinguished.



Do not fill
while hot.



Do not fill
while operating.

- Ne pas surcharger ou déborder de carburant lors du remplissage.
- Si le carburant est détourné vers la surface de la table de feu, essuyez - le immédiatement et laissez sécher avant d'allumer le brûleur.
- Si du carburant éclabousse le brûleur en acier inoxydable pendant le remplissage, essuyez avec un chiffon sec et vaporisez le reste du carburant avant d'allumer le brûleur.
- Si le brûleur est surchargé accidentellement, suivez les étapes du Manuel du brûleur pour le corriger.
- Pour recharger, attendez que le brûleur atteigne la température ambiante une fois la flamme éteinte. Remarque: la flamme peut ne pas être visible à l'œil nu pendant la journée et doit être refroidie avant le remplissage.
- Ne jamais recharger au - dessus ou à proximité d'une flamme nue, utilisez uniquement un séparateur à coupe - flammes.

5. Lutte contre l'incendie

- Ne pas utiliser s'il est endommagé ou défectueux.
- Risque d'explosion ou de brûlures. Utilisez uniquement les barres d'éclairage et les briquets que les appareils apportent pour allumer la cheminée. L'utilisation d'allumettes ou d'autres briquets peut causer des blessures graves.
- N'utilisez pas le briquet sans barre d'éclairage

INFORMATIONS DE SÉCURITÉ IMPORTANTES

- Retirez souvent le brûleur et vérifiez s'il y a du carburant résiduel sous le brûleur. L'accumulation de carburant en dessous peut provoquer une explosion.
- Ne laissez jamais un incendie sans surveillance.

6. Danger de surface chaude

- Gardez les enfants, les animaux domestiques, les vêtements et les meubles à l'écart de l'appareil en raison de la température élevée de la surface, car l'appareil est chaud en fonctionnement et le contact avec l'appareil peut causer des brûlures cutanées.
- Le mécanisme de fermeture du brûleur devient très chaud pendant le fonctionnement et reste chaud jusqu'à 60 minutes après utilisation. Pour éviter les blessures, ne touchez aucune partie du corps et ne touchez aucun matériau inflammable, comme des allumettes ou des liquides inflammables. Utilisez toujours le levier lumineux fourni avec l'appareil pour activer ou désactiver le mécanisme de fermeture.

ACCESSOIRES INCLUS

Table de feu	Accessoires inclus					
Modèle	Brûleur	Manuel	Entonnoir	Barre lumineuse	Écran ignifuge	Couvercle en aluminium
ECG01	IEB-L91	1	1	1	1	2
ECG02	IEB-R46	1	1	1	1	1

Brûleur

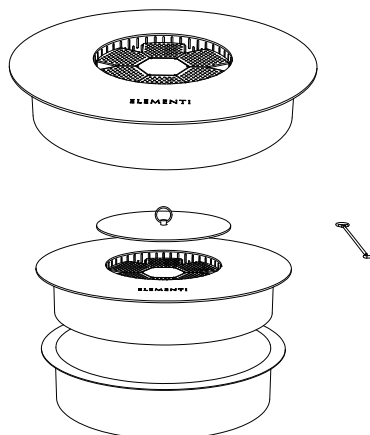
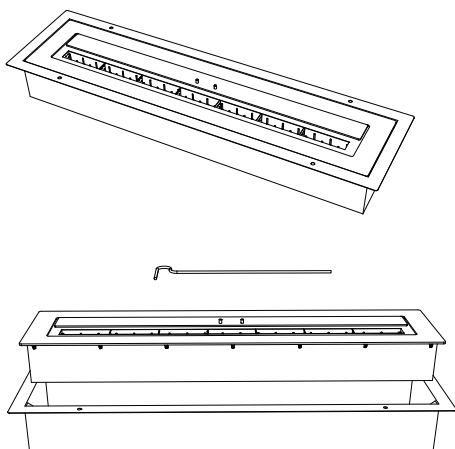

IEB-L91		
Capacité	Puissance thermique maximale	Spécifications
15L	8KW 28000 BTU	982×266×110mm

IEB-R46		
Capacité	Puissance thermique maximale	Spécifications
12.5L	18KW 61000 BTU	460×460×100mm

ACCESSOIRES INCLUS

Accessoires

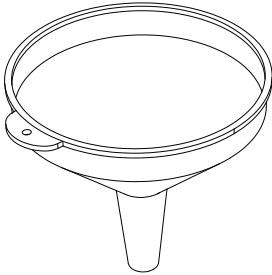

Entonnoir

Lorsque vous ajoutez de l'alcool, utilisez - le pour éviter les éclaboussures d'alcool sur la table.

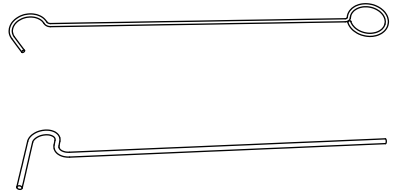

Barre lumineuse

1. Utiliser lors de l'allumage.
2. Il est utilisé pour soulever le couvercle ou le pousser à plat lorsque vous éteignez le feu.



ECG01 Écran ignifuge

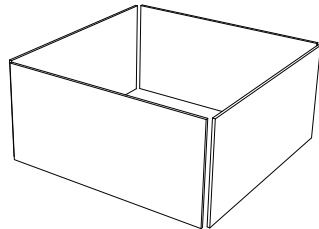

ECG02 Écran ignifuge



Couvercle en aluminium pour ECG01

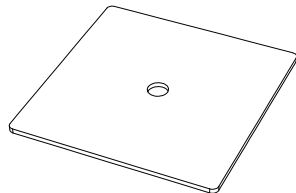

Couvercle en aluminium pour ECG02

MARQUAGE DU BRÛLEUR

Ces pictogrammes sont utilisés pour vous alerter sur les informations de sécurité importantes suivantes:



DO NOT FILL WHILE
OPERATING



DO NOT FILL
WHILE HOT

Ce message d'avertissement est également présent sur tous les brûleurs pour vous avertir des informations de sécurité importantes:

- Avertissement: le remplissage d'un appareil alcoolisé en cas d'allumage peut entraîner des brûlures graves et la mort. Lors du remplissage, utilisez un récipient avec coupe - flammes.
- Lors du remplissage, vérifiez d'abord que la flamme est éteinte et que l'appareil est refroidi. Surface chaude. Gardez les enfants loin. Reportez - vous au Manuel d'utilisation pour obtenir des instructions avant utilisation.

Installation et emplacement

- Installation et fonctionnement dans un endroit fixe et sûr avant le remplissage, l'éclairage et le fonctionnement. Le brûleur ne doit pas bouger, car le déplacement crée un risque de fuite accidentelle de carburant. Si vous déplacez le brûleur, assurez - vous qu'il n'y a pas de déversement de carburant avant d'allumer le brûleur
- Dans un grand espace ouvert situé à au moins 1 500 mm [59,1 po] de tout matériau combustible, comme des rideaux, du papier peint, des panneaux de finition, etc.
- Ne pas installer directement à côté ou à proximité de papier peint, de stratifiés, de placages ou de toute surface non classée au feu.

COMMENT FAIRE FONCTIONNER LE BRÛLEUR

1, Ravitailler le brûleur

Avertissement: Risque d'incendie. Avant le remplissage, assurez - vous que le brûleur est refroidi. Laisser reposer au moins 60 minutes après l'extinction de la flamme avant de le remplir à nouveau.

Attention: ravitaillement uniquement par point d'essence. Ne versez jamais de carburant directement sur le brûleur.

Avertissement: Risque d'incendie. Ne remplissez pas trop. Seulement environ 80% de la capacité peut être remplie.

Gardez la main et la longueur de la tige d'éclairage à l'écart du brûleur à tout moment, en particulier lors de l'allumage. Avant l'éclairage, assurez - vous que le brûleur est propre et prêt à l'emploi. Ouvrez complètement le curseur et attendez 60 secondes que la fumée résiduelle se dissipe avant de s'allumer.

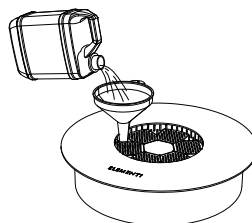
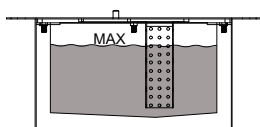
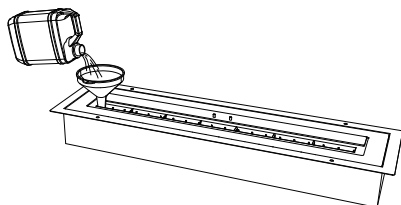

COMMENT FAIRE FONCTIONNER LE BRÛLEUR

2, Allumage

1. Plongez la pointe de la tige d'éclairage dans l'ouverture de la Chambre de combustion "zone du brûleur" pour humidifier les extrémités.

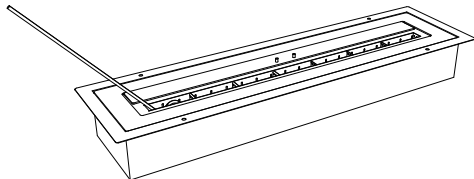

2. Soulevez la barre d'éclairage du brûleur (ne laissez pas tomber le carburant sur le sol).
3. Allumez le briquet et entrez en contact avec la tige d'éclairage comme si vous allumiez une bougie.

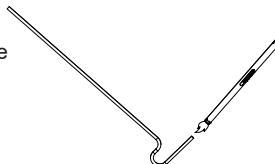

4. Ré - immerger la tige allumée dans la zone du brûleur pour enflammer le combustible contenu.
Remarque: ieb - I91 est mieux allumé à partir du côté droit de la zone d'allumage.

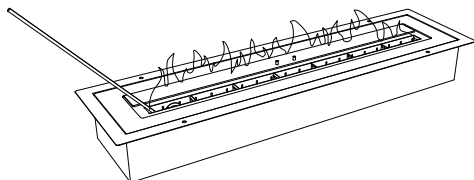

5. Laissez la flamme résiduelle sur la barre d'éclairage s'éteindre.
Une fois allumé, il y aura une flamme résiduelle sur le paratonnerre, qui doit être éteint avant de le ranger. Si la flamme sur la barre d'allumage s'éteint avant d'atteindre le brûleur, répétez la procédure jusqu'à ce qu'elle réussisse.

3 Éteignez votre brûleur

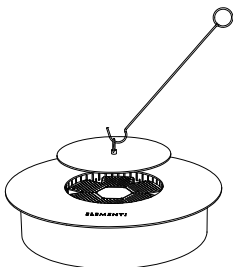

Pour les brûleurs circulaires:
Placez le couvercle sur le dessus du brûleur pour vous assurer qu'il convient à sa position.

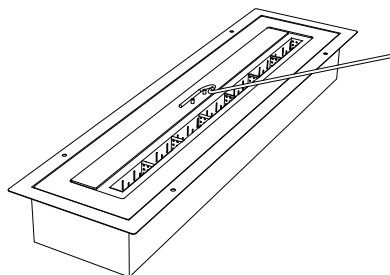

Pour les brûleurs linéaires:
À l'aide de la poignée du couvercle coulissant, poussez le couvercle coulissant vers la position avant / fermée. Si la flamme ne s'éteint pas lors de la première tentative, répétez jusqu'à ce qu'elle s'éteigne.

COMMENT FAIRE FONCTIONNER LE BRÛLEUR

4, Ajuster la flamme

Installer et positionner la flamme de la tête de four circulaire IEB - R46.

Remarque: le réglage de la flamme doit être effectué avant l'allumage ou après avoir éteint le brûleur et refroidi. Ne retirez pas les morceaux de métal pendant que le brûleur brûle!

Le brûleur IEB - R46 est disponible en trois classes de flamme.

Minimum: Fermer 6 plaques métalliques.

Medium: Ouvrir 3 plaques métalliques.

Max: Ouvrir 6 plaques métalliques.

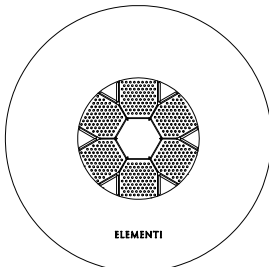

Minimum Fire

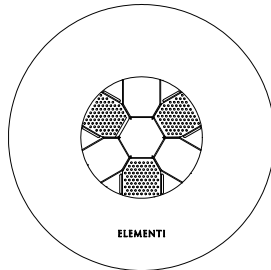

Medium Fire

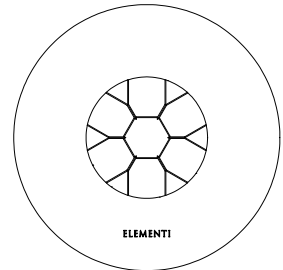

Maximum Fire

5, Rallumer le brûleur

Remarque: supposons que le brûleur soit allumé, même si vous ne voyez pas la flamme. Suivez la procédure pour éteindre la flamme et laisser refroidir l'unité avant d'essayer de faire le plein. Ne faites jamais le plein avec le brûleur allumé ou l'unité chaude.

Attendez 30 minutes avant de rallumer le brûleur. Le brûleur doit être à température ambiante. Notez que si ce temps n'est pas respecté, l'allumage peut être pressurisé et devenir ainsi plus fort. Si vous êtes à proximité du brûleur, un allumage sous pression peut provoquer de graves brûlures.

DÉPANNAGE

1. Fumée ou odeur désagréable lorsque le brûleur brûle

- a. Il peut y avoir des déchets qui ne devraient pas être brûlés dans le brûleur.
- b. vous avez utilisé le mauvais carburant et vous devez utiliser du bioéthanol.
- c. vous avez placé un objet non approuvé ou recommandé autour / au - dessus de la flamme.
- d. si le brûleur est vide (la flamme s'éteint) ou si vous venez d'éteindre le feu, c'est normal. Comme si tu soufflais une bougie.

La solution

Éteignez le brûleur en position fermée et attendez qu'il refroidisse. Nettoyer / réparer le brûleur et enlever les objets / déchets.

2. Quand j'essaie d'allumer le brûleur, il ne démarre pas

- a. Vous ne mettez pas assez de carburant dans le brûleur.
- b. vous avez utilisé le mauvais carburant et vous devez utiliser du bioéthanol.
- c. l'ouverture du brûleur est obstruée et une ventilation adéquate est nécessaire pour déclencher la flamme.
- d. le bioéthanol est froid et prend du temps à s'enflammer.
- e. le carburant peut avoir été dilué par la pluie s'il est utilisé à l'extérieur.

La solution

Vérifiez le niveau de carburant, qui doit être au - dessus de la ligne de 1 litre [1 quart], vérifiez le type de carburant utilisé. Répétez la procédure de démarrage jusqu'à ce que le brûleur soit préchauffé et reste allumé. Si vous êtes rempli d'eau, videz le brûleur, nettoyez - le et nettoyez - le et remettez - le en place pour le remplissage.

3. La flamme ne s'éteint pas quand elle est fermée

- a. Il se peut que la vitesse utilisée pour fermer l'ouverture du brûleur soit trop lente.
- b. Il y a des particules qui bloquent le mécanisme de fermeture.

La solution

Assurez - vous que rien n'empêche la fermeture de l'établissement. Essayez d'éteindre à nouveau en douceur à l'aide du mécanisme de fermeture. S'il ne s'éteint pas, videz le carburant et la flamme s'éteint naturellement.

Si vous avez rempli le brûleur et que les flammes brûlent intensément, préparez l'extincteur au cas où et surveillez les flammes jusqu'à ce que la situation redevienne normale, car vous ne pourrez pas l'éteindre. Ne soufflez pas ou ne jetez pas de couvertures dessus. Ne jetez pas d'eau dessus.

4. J'ai déjà distribué du carburant, que dois - je faire avant d'allumer le feu?

Enlevez toutes les sources d'inflammation. Gardez les gens loin de la zone. Essayez soigneusement le liquide de séparation avec un chiffon sec, puis essayez à nouveau avec un chiffon imbibé d'eau. Évitez l'inhalation de vapeur. Ouvrez les portes et les fenêtres pour ventiler l'espace clos.

L'allumage n'est possible que lorsque la zone est complètement sèche et que vous êtes sûr que tout le carburant séparé a été éliminé.

GARANTIE

Nous garantissons les fonctionnalités et les accessoires ELLEMI Fire pour être exempts de défauts de pièces et de fabrication sous une utilisation et un service normaux pendant une période de 1 an à compter de la date d'achat. Dans le cas de ces défauts, Elementi sera, à son avis, réparera ou remplacera le produit défectueux. Ce qui précède est à la discrétion d'Elementi.

Il n'y aura aucun frais pour les pièces ou le produit de remplacement, mais il sera de la responsabilité du consommateur de retourner le produit au lieu d'achat d'origine.

Elementi ne sera pas responsable des dommages consécutifs supérieurs au prix d'achat du produit sur lequel une telle responsabilité est basée et la garantie ne couvre pas les coûts, notamment le fret, la suppression et la réinstallation.

Les dommages causés par l'expédition, la coloration et les abus ne sont pas couverts par cette garantie. Les bosses, les bosses et les rayures, la décoloration et l'altération naturelle ne sont pas couverts par cette garantie.

L'écaillage mineur, la décoloration des intempéries, la coloration à l'eau et les fissures des cheveux non structurelles sont typiques du matériau de ce produit et ne sont pas couverts par cette garantie. Une certaine variation de couleur et de texture est typique du matériau et de la finition de ce produit et n'est pas couverte par cette garantie.

Le béton coulé est un processus fini à la main. En tant que tel, la finition de ce produit variera selon l'unité. Il y aura une variance de couleur allant jusqu'à 15% dans chaque unité. Il peut également y avoir une texture ou un motif inégal ainsi que de petits trous dans la surface causés par de l'air ou de l'eau piégé sur la surface pendant la coulée. Il s'agit d'un trait normal de béton coulé et n'est pas couvert par la garantie.

ITALIANO

IMPORTANTI INFORMAZIONI SULLA SICUREZZA

1. ESPLOSIONE/PERICOLO DI INCENDIO

- Spegnerne l'apparecchio e lasciare raffreddare 60 minuti prima del rifornimento. La fiamma potrebbe non essere visibile ad occhio nudo alla luce del giorno, non presumere che l'apparecchio sia spento. Seguire sempre la procedura di spegnimento prima del rifornimento.
- Pulire immediatamente le fuoriuscite con un panno asciutto seguito da un panno inumidito con acqua. Lasciare asciugare completamente prima di accendere Burner.
- Non operare in una stanza con serbatoi di ossigeno in uso o se sono presenti vapori infiammabili.
- Conservare il carburante solo nel contenitore originale o in dotazione Jerry Can. Conservare lontano dalla zona in cui si trova l'apparecchio. Trasporto e/o stoccaggio del carburante solo in un contenitore di plastica o metallo accettabile per l'uso con il carburante e non di colore rosso.
- Non fumare mai durante il rifornimento o l'accensione dell'apparecchio.

2. LOCAZIONE DEL FUOCO

- Tenere i bambini lontani dall'apparecchio. Non lasciare mai i bambini incustoditi quando l'incendio è in funzione.
- Solo per scopi decorativi. Non adatto per il funzionamento continuo. Non utilizzare l'apparecchio per riscaldare o bollire l'acqua o come apparecchio di cottura. Non mettere legna, carbone, carta o altri oggetti combustibili nel fuoco.
- Non spostare o spostare l'apparecchio durante l'uso.

3. VENTILAZIONE

- Gli incendi aperti consumano ossigeno e contengono il rischio di inquinamento dell'aria interna. Utilizzare solo in aree ben ventilate e quelle che sono protette dagli effetti di scarico della ventilazione incrociata. Una ventilazione inadeguata può causare gravi lesioni o morte. Le persone con problemi respiratori devono consultare un medico prima di utilizzare l'apparecchio.

4. ALIMENTARE IL FUOCO



No filling before
the flame is
extinguished.



Do not fill
while hot.



Do not fill
while operating.

- Non sovraccaricare o versare carburante durante il rifornimento.
- Se il carburante è diviso sulla superficie del tavolo Fire, strofinarelo immediatamente e lasciare asciugare prima di accendere il bruciatore.
- Se il combustibile viene versato sul bruciatore in acciaio inox durante il riempimento, pulire con un panno asciutto e lasciare evaporare il resto prima di accendere il bruciatore.
- Se il Burner è accidentalmente sovraccarico, seguire i passaggi nel manuale Burner per correggere.
- Per ricaricare, attendere che il bruciatore sia a temperatura ambiente dopo che la fiamma è stata spenta. NOTA: la fiamma potrebbe non essere visibile ad occhio nudo alla luce del giorno e deve essere fredda prima del riempimento.
- Non riempire MAI sopra o vicino a una fiamma aperta e utilizzare un decanter con un limitatore di fiamma solo.

5. FUNZIONAMENTO DELL'INCENDIO

- Non utilizzare in caso di danneggiamento o malfunzionamento.
- Rischio di esplosione o bruciatura. Utilizzare solo l'asta luminosa e l'accendino forniti con l'apparecchio per accendere il camino. L'uso di fiammiferi o altri accendini potrebbe causare gravi lesioni.
- Non utilizzare l'accendino senza l'asta luminosa.

IMPORTANTI INFORMAZIONI SULLA SICUREZZA

- Rimuovere frequentemente il bruciatore per controllare se c'è combustibile residuo sotto il bruciatore. L'accumulo di carburante sotto potrebbe causare un'esplosione.
- MAI lasciare un fuoco incustodito.

6. PERICOLO DI SUPERFICIE CALDA

- A causa delle alte temperature superficiali, tenere bambini, animali domestici, vestiti e mobili lontani dall'unità, poiché l'unità è calda durante il funzionamento, il contatto con l'apparecchio può causare ustioni cutanee.
- Il meccanismo di spegnimento dei bruciatori diventerà molto caldo durante il funzionamento e rimarrà caldo fino a 60 minuti dopo l'uso. Per evitare lesioni, non toccare con nessuna parte del corpo né con materiali combustibili come fiammiferi o liquidi infiammabili. Utilizzare sempre l'asta luminosa fornita con l'apparecchio per aprire o chiudere il meccanismo di spegnimento.

ACCESSORI INCLUSI

Tavolo antincendio	Accessori inclusi					
Modello	Bruciatore	Manuale	Imbuto	Barra leggera	Schermo antincendio	Copertura in alluminio
ECG01	IEB-L91	1	1	1	1	2
ECG02	IEB-R46	1	1	1	1	1

Bruciatore

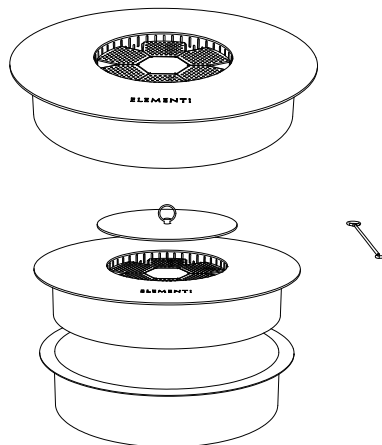
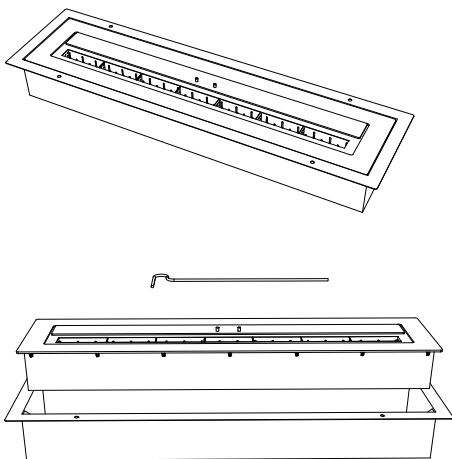

IEB-L91		
Capacità	Potenza termica massima	Specificazione
15L	8KW 28000 BTU	982×266×110mm

IEB-R46		
Capacità	Potenza termica massima	Specificazione
12.5L	18KW 61000 BTU	460×460×100mm

ACCESSORI INCLUSI

Accessori

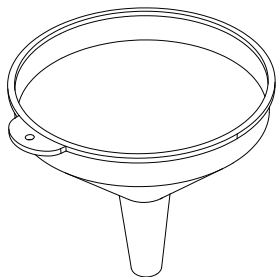

Imbuto

Quando si aggiunge alcol, utilizzare per evitare che l'alcol schizzi sul desktop.

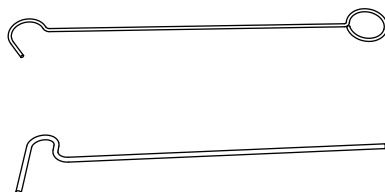

Barra leggera

1. Uso durante l'accensione.
2. Quando si spegne la fiamma, viene utilizzato per sollevare il coperchio o spingerlo piano.

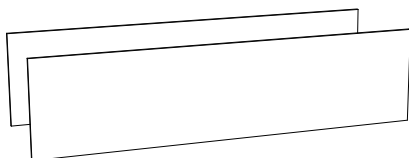

Schermo antincendio per ECG01

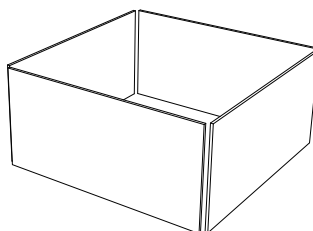

Schermo antincendio per ECG02

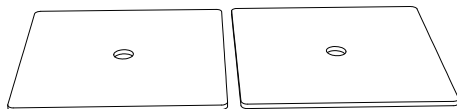

Copertura in alluminio per ECG01

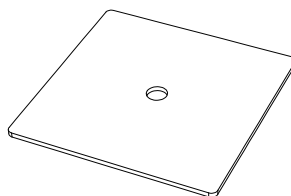

Copertura in alluminio per ECG02

MARCHI DI BURNER

Questi pittogrammi sono utilizzati per portare alla vostra attenzione i seguenti importanti messaggi di sicurezza:



**DO NOT FILL WHILE
OPERATING**



**DO NOT FILL
WHILE HOT**

Questo messaggio di avvertimento è anche su tutti i bruciatori per portare alla vostra attenzione importanti messaggi di sicurezza:

- **AVVERTENZA** Il riempimento di un dispositivo alimentato ad alcool mentre acceso ha causato gravi ustioni e morti. Durante il riempimento utilizzare contenitori con un dispositivo di arresto fiamma.
- Prima di ricaricare, controllare che la fiamma sia spenta e che il dispositivo sia fresco. Hot Surfaces. Tieni lontani i bambini. Fare riferimento al manuale operativo per le istruzioni prima dell'uso.

Installazione e ubicazione

- Installato e azionato in una posizione fissa e sicura prima di riempimento, illuminazione e funzionamento. I bruciatori non devono essere spostati perché il movimento crea il rischio di fuoriuscite accidentali di carburante. Se sposti il bruciatore, assicurati che non sia stato versato carburante prima di accendere il bruciatore
- In un grande spazio aperto almeno 1500mm [59.1in] lontano da qualsiasi materiale combustibile, come tende, carta da parati, impiallacciatura, ecc.
- **NON INSTALLATO DIRETTAMENTE** Accanto O VICINO A CARTA DA PARETE, LAMINATO, VENEER O QUALSIASI SUPERFICIE CHE NON SIA STATA FIECARE.

COME FUNZIONARE IL BURNER

1, Riempimento del bruciatore

ATTENZIONE: Pericolo di incendio. Assicurati che Burner sia fresco prima di riempire. Lasciare riposare almeno 60 minuti dopo lo spegnimento della fiamma prima di riempirla.

ATTENZIONE: Fare rifornimento solo attraverso il punto di riempimento. Non versare mai carburante direttamente sul bruciatore.

ATTENZIONE: Pericolo di incendio. Non riempire troppo. Solo circa l'80% della capacità può essere riempito.

Tenere sempre le mani e il volto lungo l'asta luminosa lontano dal bruciatore, in particolare durante l'accensione. Prima dell'illuminazione, assicurarsi che il bruciatore sia chiaro e pronto per l'uso. Aprire completamente il cursore e attendere 60 secondi prima che i fumi residui si disperdano.

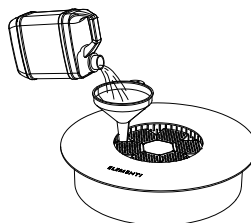
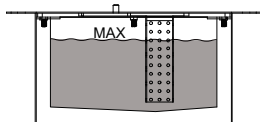
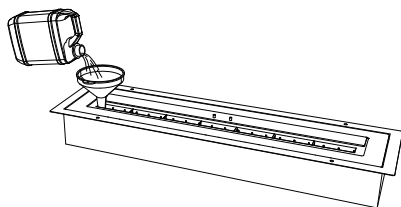

COME FUNZIONARE IL BURNER

2, Accendendo il fuoco

1. Immergere la punta dell'asta di illuminazione nella camera di apertura "Zona bruciatore" per bagnare l'estremità.

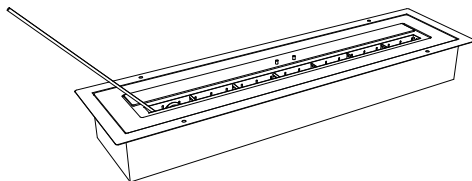

2. Sollevare l'asta di illuminazione lontano dal bruciatore (non gocciolare carburante sul pavimento).

3. Lignite l'accendino e prendere contatto con l'asta di illuminazione come se accendesse una candela.

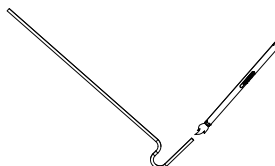

4. Immergere l'asta di illuminazione accesa di nuovo nella zona Burner per accendere il combustibile contenuto.

NOTA: L'IEB-L91 si accende meglio dal lato destro della zona di accensione.

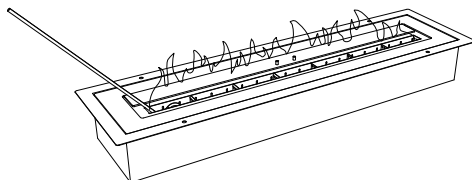

5. Allow fiamma residua sull'asta di illuminazione per bruciare.

Una volta accesa ci sarà una fiamma residua sull'asta di illuminazione che deve bruciare prima di mettere via l'asta. Se la fiamma sull'asta di illuminazione muore prima di raggiungere il bruciatore, ripetere la procedura fino a successo.

3, Spegner il bruciatore

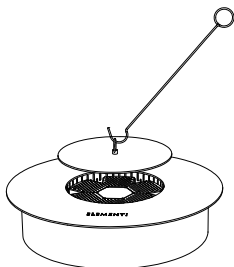

Per bruciatore rotondo:

Posizionare il coperchio sulla parte superiore del bruciatore assicurandosi che si adatti alla sua posizione.

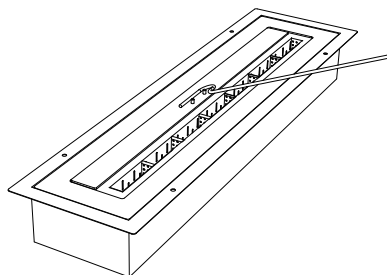

Per bruciatore lineare:

Utilizzando la maniglia scorrevole del coperchio, spingere il coperchio scorrevole nella posizione anteriore / chiusa. Se la fiamma non si spegne al primo tentativo, ripetere fino a quando non si spegne.

COME FUNZIONARE IL BURNER

4, Regolazione della fiamma

Installare e posizionare la fiamma della testa circolare del forno IEB-R46.

Nota: Quando si regola la fiamma, deve essere fatto prima dell'accensione o dopo l'estinzione del bruciatore e il raffreddamento. Non rimuovere la lamiera mentre il bruciatore sta bruciando!

Il bruciatore IEB-R46 ha tre livelli di fiamma.

Minimo: Chiudere 6 piastre metalliche.

Media: Aprire 3 piastre metalliche.

Massimo: Aprire 6 piastre metalliche.

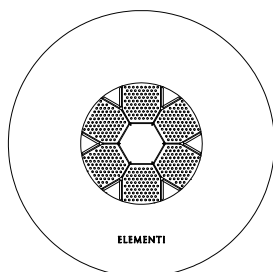

Minimum Fire

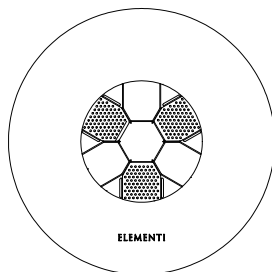

Medium Fire

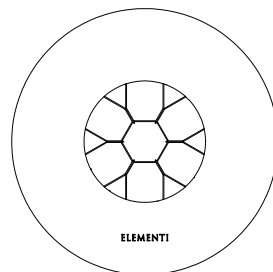

Maxmum Fire

5, Riaccendere il bruciatore

NOTA: ASSUMERE BURNER È PICCOLO, ANCHE SE NON VEDI FLAME. SEGUIRE LA PROCEDURA PER ESTINGUIRE FLAME E CONSENTIRE L'UNITÀ DI RAFFREDDARE PRIMA DI tentare di RIFIUTARE. NON RIFIUTARE MAI CON BURNER LIT O QUANDO L'UNITÀ È CALDA.

Attendere 30 minuti prima di riaccendere il bruciatore. Il Bruciatore dovrebbe essere a temperatura ambiente. Si prega di notare che se questa volta non viene rispettato l'accensione potrebbe essere pressurizzata e quindi più forte. Un'accensione pressurizzata può causare gravi ustioni se si è vicini al bruciatore.

RISOLUZIONE DEI PROBLEMI

1. C'è fumo o un odore estraneo proveniente dal Bruciatore durante la combustione

- Ci possono essere rifiuti bruciati che non dovrebbero essere nel Bruciatore.
- Stai usando il carburante sbagliato, è imperativo che usi bioetanolo.
- Hai posizionato qualcosa intorno/sopra la fiamma che non è stato approvato o raccomandato.
- Se il Bruciatore è vuoto (la fiamma sta morendo) o hai appena spento il fuoco, questo è normale.

Proprio come quando spengi le candele.

Soluzione

Spegnere il bruciatore in posizione OFF e attendere che si raffreddi. Pulire/riparare il bruciatore e rimuovere oggetti/rifiuti.

2. Quando tento di accendere il bruciatore, non si avvia

- Non hai messo abbastanza carburante nel Bruciatore.
- Stai usando il carburante sbagliato, è imperativo che usi bioetanolo.
- L'apertura del bruciatore è ostruita, c'è bisogno di una ventilazione adeguata per l'avvio della fiamma.
- Il bioetanolo è freddo e richiede tempo per accendersi.
- Se utilizzato all'aperto, il carburante può essere stato diluito con acqua piovana.

Soluzione

Controllare il livello del carburante, deve essere al di sopra della linea 1 litro [1 Quart], controllare il tipo di carburante utilizzato. Ripetere la procedura di avvio finché il bruciatore non si riscalda e rimane acceso. Se riempito con acqua, bruciatore vuoto, pulito e pulito Burner e re-set pronto per il riempimento.

3. La fiamma non si spegne quando spenta

- Può darsi che la velocità utilizzata per chiudere l'apertura del bruciatore fosse troppo lenta.
- Ci sono particelle che ostruiscono il meccanismo di spegnimento.

Soluzione

Assicurarsi che non ci sia nulla che ostacoli il meccanismo di spegnimento. Tentare di spegnersi di nuovo senza intoppi con il meccanismo di spegnimento. Se non si spegne, bruciare il combustibile finché non si svuota e la fiamma si spegne naturalmente.

Se hai riempito troppo il bruciatore e la fiamma sta bruciando forte, prepara l'estintore per ogni evenienza, e controlla la fiamma fino a quando la situazione non torna alla normalità poiché non sarai in grado di spegnerlo. Non soffiare o gettare una coperta su di esso. Non versare acqua su di esso.

4. Ho diviso un po 'di carburante, cosa devo fare prima di accendere?

Rimuovere tutte le fonti di accensione. Tieni la gente lontana dalla zona. Pulire accuratamente il liquido spaccato utilizzando un panno asciutto, pulire di nuovo con un panno inumidito con acqua. Evitare di respirare vapore. Ventilare lo spazio chiuso aprendo finestre e porte.

Accendere SOLO quando l'area è completamente asciutta e si è certi che tutto il combustibile split è stato rimosso.

GARANZIA

Garantiamo le caratteristiche e gli accessori per il fuoco elementi per essere liberi da difetti in parti e lavorazione in base all'uso normale e al servizio per un periodo di 1 anno dalla data di acquisto. In caso di tali difetti, Elemendi, a sua opzione, riparerà o sostituirà il prodotto difettoso. Quanto precede è a discrezione di elementi.

Non ci sarà alcun costo per le parti di sostituzione o il prodotto, tuttavia sarà la responsabilità del consumatore di restituire il prodotto al luogo di acquisto originale.

Element non sarà responsabile per danni consequenziali superiori al prezzo di acquisto del prodotto su cui si basa tale responsabilità e la garanzia non copre i costi tra cui merci, rimozione e reinstallazione.

I danni causati dalla spedizione, dalla colorazione e dall'abuso non sono coperti da questa garanzia. Dings, ammaccature e graffi, sbiadimento e agenti atmosferici naturali non sono coperti da questa garanzia.

Scottoni minori, sbiadimento meteorologico, colorazione dell'acqua e fessure dell'attaccatura non strutturale sono tipiche del materiale di questo prodotto e non sono coperte da questa garanzia. Alcune variazioni di colore e trama sono tipiche del materiale e della finitura per questo prodotto e non è coperta da questa garanzia.

Il calcestruzzo del cast è un processo finito a mano. Pertanto, la finitura di questo prodotto varierà in base all'unità. Ci sarà una varianza di colore fino al 15% in ciascuna unità. Potrebbe esserci anche una trama o un modello irregolari, nonché piccoli fori nella superficie causati dall'aria o dall'acqua intrappolati sulla superficie durante la fusione. Questo è un tratto normale di cemento fuso e non è coperto da garanzia.

ESPAÑOL

INFORMACIÓN IMPORTANTE SOBRE SEGURIDAD

1. Riesgo de explosión / incendio

- Apague el dispositivo y enfríe durante 60 minutos antes de repostar. es posible que la llama no se vea a simple vista durante el día y no piense que el dispositivo está apagado. siga siempre el procedimiento de apagado antes de repostar.
- Limpie inmediatamente el derrame con un paño seco y luego con un paño sumergido en agua. Deje que el quemador se seque por completo antes de encenderlo.
- No opere en tanques de oxígeno o en habitaciones con vapor inflamable.
- Solo se puede almacenar combustible en el contenedor original o en Jerry can proporcionado. Almacenado lejos de la zona donde se encuentra el equipo. El combustible solo puede transportarse y / o almacenarse en contenedores de plástico o metal que puedan utilizarse con el combustible y cuyo color no sea rojo.
- No fumar al repostar combustible o iluminar el equipo.

2. Localización de incendios

- Mantener a los niños alejados de los electrodomésticos. En caso de incendio, no deje a los niños desatendidos.
- Solo para fines decorativos. No es adecuado para operaciones continuas. No use el aparato para calentar o hervir agua o como utensilio de cocina. No ponga madera, carbón, papel u otros artículos inflamables en el fuego.
- No mueva ni reposicione el dispositivo durante su uso.

3. Ventilación

- Las llamas abiertas consumen oxígeno y controlan el riesgo de contaminación del aire Interior. Solo se usa en áreas bien ventiladas y áreas afectadas por ventilación cruzada. Una ventilación inadecuada puede causar lesiones personales graves o la muerte. Las personas con problemas respiratorios deben consultar a un médico antes de usar el dispositivo.

4. Añadir combustible al fuego



No filling before
the flame is
extinguished.



Do not fill
while hot.



Do not fill
while operating.

- Al reabastecer, no llene ni derrame combustible en exceso.
- Si el combustible se desvía a la superficie de la Mesa de fuego, limpie inmediatamente y seque antes de encender el quemador.
- Si el combustible salpica sobre el quemador de acero inoxidable durante el proceso de llenado, limpie con un paño seco y evapore el resto del combustible antes de encender el quemador.
- Si el quemador se llena accidentalmente en exceso, siga los pasos en el Manual del quemador para corregirlo.
- Para rellenar, espere a que el quemador alcance la temperatura ambiente después de que la llama se apague.

Nota: las llamas pueden ser invisibles a simple vista durante el día y deben enfriarse antes de llenarse.

- No rellene por encima o cerca de una llama abierta, solo use un Decantador con un arma de fuego disuasoria.

5. Extinción de incendios

- No usar si está dañado o defectuoso.
- Existe riesgo de explosión o quemadura. Solo se pueden encender chimeneas con postes de iluminación y encendedores propios de los electrodomésticos. El uso de fósforos u otros encendedores puede causar lesiones graves.
- No use encendedores sin postes de iluminación.

INFORMACIÓN IMPORTANTE SOBRE SEGURIDAD

- Retire el quemador con frecuencia y verifique si hay algún combustible residual debajo del quemador. La acumulación de combustible debajo puede causar una explosión.
- No deje que el incendio esté desatendido.

6. Peligro en la superficie caliente

- Mantenga alejados a los niños, mascotas, ropa y muebles debido a la alta temperatura de la superficie, ya que el equipo está funcionando con calor y el contacto con el equipo puede causar quemaduras en la piel.
- El mecanismo de cierre en el quemador se vuelve muy caliente durante el funcionamiento y se mantiene caliente durante 60 minutos después de su uso. Para evitar lesiones, no toque ninguna parte del cuerpo ni ningún material inflamable, como fósforos o líquidos inflamables. Siempre use la barra de iluminación que viene con el dispositivo para encender o apagar el mecanismo de cierre.

ACCESORIOS ADJUNTOS

Mesa de fuego	Accesorios incluidos					
Modelo	Quemadores	Manual	Embudo	Palo luminoso	Pantalla ignífuga	Tapa de aluminio
ECG01	IEB-L91	1	1	1	1	2
ECG02	IEB-R46	1	1	1	1	1

Quemadores

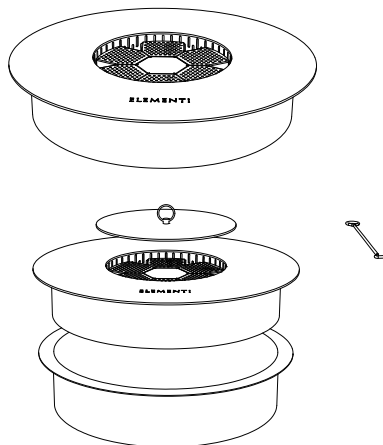
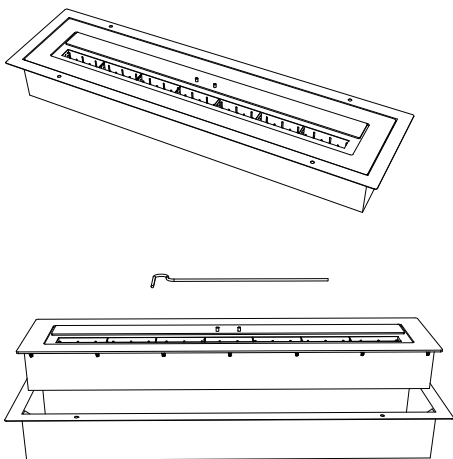

IEB-L91		
Capacidad	Salida térmica máxima	Especificaciones
15L	8KW 28000 BTU	982×266×110mm

IEB-R46		
Capacidad	Salida térmica máxima	Especificaciones
12.5L	18KW 61000 BTU	460×460×100mm

ACCESORIOS ADJUNTOS

Accesorios

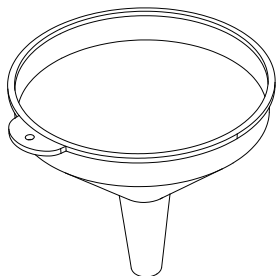

Embudo

Al agregar alcohol, use para evitar que el alcohol salpique sobre la Mesa.

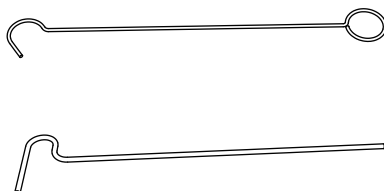

Palo luminoso

1. Usar al encender el fuego.
2. Al apagar el fuego, se utiliza para levantar la tapa o empujarla plana.

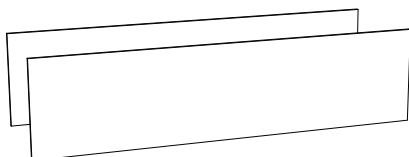

Pantalla ignífuga ECG01

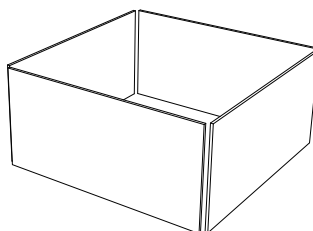

Pantalla ignífuga ECG02

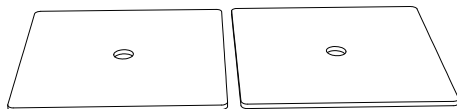

Tapa de aluminio para ECG01

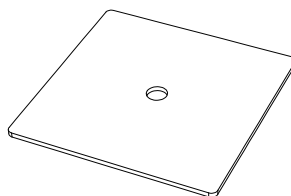

Tapa de aluminio para ECG02

MARCA DEL QUEMADOR

Estos pictogramas se utilizan para recordarle la siguiente información de Seguridad importante:



DO NOT FILL WHILE OPERATING



DO NOT FILL WHILE HOT

Este mensaje de advertencia también está disponible en todos los quemadores para recordarle información de Seguridad importante:

- Advertencia: Repostar equipos alcohólicos en caso de encendido puede causar quemaduras graves y muertes. Al rellenar, utilice un recipiente con un dispositivo de bloqueo de armas de fuego.
- Al rellenar, primero verifique si la llama se apaga y si el equipo se enfría. Superficie caliente. Mantenga a los niños alejados. Para las instrucciones previas al uso, consulte el Manual de operaciones.

Instalación y ubicación

- Instalar y operar en una posición fija y segura antes de rellenar, iluminar y operar. Los quemadores no deben moverse porque el movimiento puede causar un riesgo de fuga accidental de combustible. Si mueve el quemador, asegúrese de que no hay derrame de combustible antes de encenderlo.
- En grandes espacios abiertos a una distancia mínima de 1.500 mm [59,1 pulgadas] de cualquier material inflamable (como cortinas, fondos de pantalla, paneles decorativos, etc.).
- No instalado directamente junto o cerca de fondos de pantalla, laminados, chapa o cualquier superficie que no haya pasado el nivel de protección contra incendios.

CÓMO OPERAR EL QUEMADOR

1. Repostar el quemador

Advertencia: Riesgo de incendio. Antes de rellenar, asegúrese de que el quemador se enfríe. Colocar durante al menos 60 minutos después de que la llama se apague antes de volver a rellenarla.

Advertencia: Solo se puede repostar a través del punto de repostaje. No vierta el combustible directamente sobre el quemador.

Advertencia: Riesgo de incendio. No llene demasiado. Solo se puede llenar alrededor del 80% de la capacidad.

Mantenga la longitud de la mano y la barra de iluminación lejos del quemador en todo momento, especialmente al encender el fuego. Antes de iluminar, asegúrese de que el quemador esté limpio y listo para usar. Abra completamente el deslizador, espere 60 segundos y espere a que el humo residual se disipe antes de encenderlo.

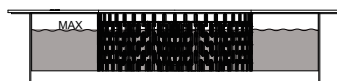
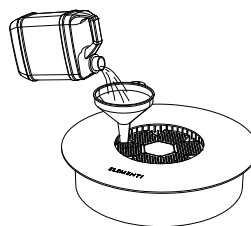
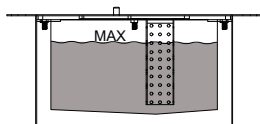
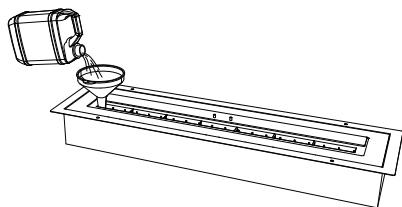

CÓMO OPERAR EL QUEMADOR

2. Encendido

1. Sumerja la punta de la barra de iluminación en la "zona del quemador" de la apertura de la Cámara de combustión para humedecer el final.

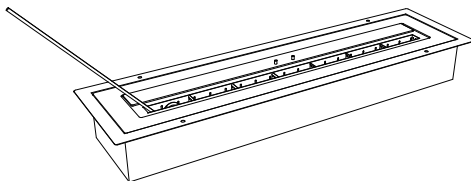

2. Levante la barra de iluminación del quemador (no gotee combustible en el suelo).
3. encienda el encendedor y Póngase en contacto con el poste de iluminación como si estuviera encendiendo una vela.

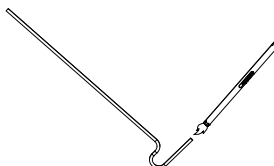

4. Vuelva a sumergir la barra de iluminación encendida en el área del quemador para encender el combustible contenido.

Nota: es mejor encender el ieb - I91 desde el lado derecho de la zona de encendido.

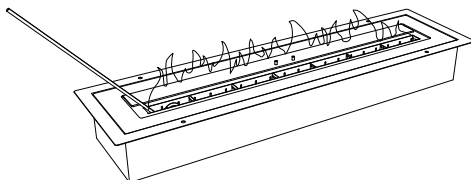

5. Permitir que las llamas residuales en los postes de iluminación se apaguen.

Una vez encendido, habrá llamas residuales en el pararrayos, que deben apagarse antes de retirarlo. Si la llama en la antorcha se apaga antes de llegar al quemador, se repite el procedimiento hasta que tenga éxito.

3. Apague su quemador

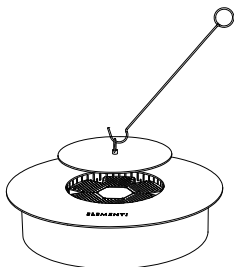

Para quemadores circulares:
Coloque la tapa en la parte superior del quemador para asegurarse de que está en su lugar.

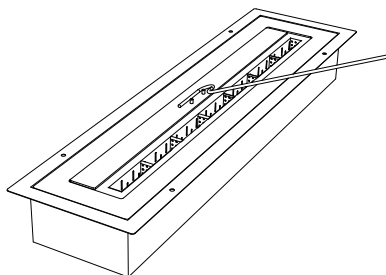

Para quemadores lineales:
Usando el mango de la tapa deslizante, empuje la tapa deslizante a la posición delantera / cerrada. Si la llama no se apaga en el primer intento, repita hasta que se apague.

CÓMO OPERAR EL QUEMADOR

4. Ajuste de la llama

Instalar y localizar la llama del ieb - r46 de la cabeza redonda del horno.

Nota: al ajustar la llama, debe hacerse antes de encender o después de apagar el quemador y enfriarse. ¡Cuando el quemador se quema, ¡no saque la lámina metálica!

El quemador ieb - r46 tiene tres niveles de llama.

Mínimo: Cierre 6 placas metálicas.

Medio: Abrir 3 placas metálicas.

Máximo: Abrir 6 placas metálicas.

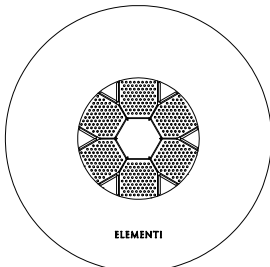

Minimum Fire

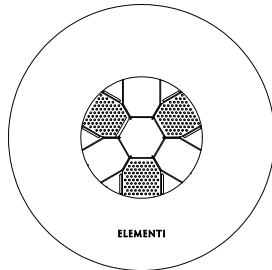

Medium Fire

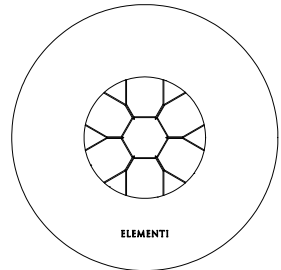

Maxmum Fire

5. Reavivar el quemador

Nota: Supongamos que el quemador está encendido, incluso si no ves la llama. antes de intentar repostar, siga el procedimiento para apagar la llama y enfriar el dispositivo. No repostar con el quemador encendido o la unidad caliente.

Espere 30 minutos antes de volver a encender el quemador. El quemador debe estar a temperatura ambiente. Tenga en cuenta que si no se cumple este tiempo, el encendido puede ser presurizado y, por lo tanto, más fuerte. Si se acerca al quemador, el encendido a presión puede causar quemaduras graves.

RESOLUCIÓN DE PROBLEMAS

1. humo o olor al quemar el quemador

- a. puede haber residuos que no deben quemarse en el quemador.
- b. Usted usó el combustible equivocado y debe usar bioetanol.
- c. usted colocó objetos no aprobados o recomendados alrededor / por encima de la llama.
- d. si el quemador está vacío (la llama se está apagando) o si acabas de apagar el fuego, es normal.

Como si apagaras las velas.

Solución

Cierre el quemador a la posición de cierre y espere a que se enfríe. Limpiar / reparar el quemador y eliminar objetos / residuos.

2. no arranca cuando intento encender el quemador

- a. no ha puesto suficiente combustible en el quemador.
- b. Usted usó el combustible equivocado y debe usar bioetanol.
- c. la apertura del quemador está bloqueada y se necesita ventilación suficiente para iniciar la llama.
- d. el bioetanol está frío y tardará tiempo en encenderse.
- e. si se utiliza al aire libre, el combustible puede haber sido diluido por la lluvia.

Solución

Compruebe el nivel de combustible, el nivel de combustible debe estar por encima de la línea de 1 litro [1 litro] y verifique el tipo de combustible utilizado. Repita el procedimiento de arranque hasta que el quemador se precaliente y se mantenga encendido. Si está lleno de agua, vacíe el quemador, limpie y limpie el quemador y vuelva a configurarlo para prepararse para el relleno.

3. la llama no se apaga cuando se cierra

- a. puede ser que la velocidad utilizada para cerrar la apertura del quemador sea demasiado lenta.
- b. hay partículas que bloquean el mecanismo de cierre.

Solución

Asegúrese de que nada obstaculice el cierre de la agencia. Trate de usar el mecanismo de cierre para apagar de nuevo sin problemas. Si no se apaga, se quema el combustible y la llama se apaga naturalmente.

Si ya has llenado el quemador y la llama arde con fuerza, prepara el extintor de incendios por si acaso y monitorea la llama hasta que la situación vuelva a la normalidad, ya que no podrás apagarla. no soples ni tires una manta sobre él. no arrojes agua sobre él.

4. Ya he asignado un poco de combustible, qué debo hacer antes de encender el fuego?

Eliminar todas las fuentes de incendio. Mantener a la gente alejada de la Zona. Limpie a fondo el líquido de separación con un paño seco y luego vuelva a limpiarlo con un paño empapado en agua. Evite inhalar vapor. Abra las puertas y ventanas para ventilar el espacio cerrado.

Solo se puede encender cuando la zona esté completamente seca y esté seguro de que se han eliminado todos los combustibles separados.

GARANTÍA

Garantizamos las características y accesorios de Elementi Fire para estar libres de defectos en piezas y mano de obra bajo uso y servicio normal por un período de 1 año a partir de la fecha de compra. En caso de tales defectos, Elementi, a su opción, reparará o reemplazará el producto defectuoso. Lo anterior es a discreción de Elementi.

No habrá ningún cargo por las piezas de reemplazo o el producto, sin embargo, será responsabilidad del consumidor devolver el producto al lugar de compra original.

Elementi no será responsable de los daños consecuentes que excedan el precio de compra del producto en el que se basa dicha responsabilidad y la garantía no cubre los costos, incluida la carga, la eliminación y la reinstalación.

El daño causado por el envío, las manchas y el abuso no están cubiertos por esta garantía. Las abolladuras, abolladuras y rasguños, el desvanecimiento y la meteorización natural no están cubiertas por esta garantía.

El astillado menor, el desvanecimiento del clima, la mancha de agua y las grietas de línea de línea no estructurales son típicas del material de este producto y no están cubiertos por esta garantía. Alguna variación de color y textura es típica del material y el acabado para este producto y no está cubierto por esta garantía.

El concreto de fundición es un proceso terminado a mano. Como tal, el acabado de este producto variará según la unidad. Habrá una varianza de color de hasta el 15% en cada unidad. También puede haber textura o patrón desiguales, así como pequeños agujeros en la superficie causados por el aire o el agua atrapadas en la superficie durante la fundición. Este es un rasgo normal de concreto fundido y no está cubierto por la garantía.

PORTUGUÊS

INFORMAÇÕES IMPORTANTES DE SEGURANÇA

1. EXPLOSÃO/PERIGO DE INCÊNDIO

- Desligue o aparelho e deixe arrefecer 60 minutos antes de reabastecer. A chama pode não ser visível a olho nu à luz do dia, não assuma que o aparelho está desligado. Siga sempre o procedimento de desligamento antes de reabastecer.
- Limpe imediatamente os derrames com um pano seco seguido de um pano umedecido com água. Deixe secar completamente antes de acender o queimador.
- Não opere em uma sala com tanques de oxigênio em uso ou se vapores inflamáveis estiverem presentes.
- Armazene combustível apenas no recipiente original ou fornecido Jerry Can. Guarde longe da área onde o aparelho está localizado. Transporte e/ou armazenar combustível apenas em um recipiente de plástico ou metal aceitável para uso com o combustível e de cor não vermelha.
- Nunca fume enquanto reabastece ou acenda o aparelho.

2. LOCALIZAÇÃO DO FOGO

- Mantenha as crianças afastadas do aparelho. Nunca deixe crianças sem supervisão quando o fogo está funcionando.
- Apenas para fins decorativos. Não é adequado para operação contínua. Não utilize o aparelho para aquecer ou ferver água ou como um aparelho de cozinha. Não coloque madeira, carvão vegetal, papel ou outros objetos combustíveis no fogo.
- Não mova nem realoque o aparelho enquanto estiver em uso.

3. VENTILAÇÃO

- Incêndios abertos consomem oxigênio e contêm o risco de poluição do ar interior. Use apenas em áreas bem ventiladas e naquelas que estão protegidas dos efeitos do rascunho da ventilação cruzada. Ventilação inadequada pode causar ferimentos graves ou morte. Pessoas com problemas respiratórios devem consultar um médico antes de usar o aparelho.

4. COMBUSTÍVEL AO FOGO



No filling before
the flame is
extinguished.



Do not fill
while hot.



Do not fill
while operating.

- Não encha demais nem derrame combustível ao recarregar.
- Se o combustível for dividido na superfície da mesa de fogo, limpe-o **IMEDIATAMENTE** E deixe secar antes de acender o queimador.
- Se o combustível for derramado no queimador de aço inoxidável durante o enchimento, limpe com um pano seco e deixe o resto evaporar antes de acender o queimador.
- Se o queimador estiver acidentalmente sobrecarregado, siga as etapas do manual do queimador para retificar.
- Para recarregar, aguarde até que o queimador esteja à temperatura ambiente após a chama ter sido desligada.

NOTA: a chama pode não ser visível a olho nu à luz do dia e deve estar fria antes de encher.

- **NUNCA** recarregue sobre ou perto de uma chama aberta e use um decantador com um pára-chamas apenas.

5. OPERAÇÃO DO FOGO

- Não utilize se estiver danificado ou com mau funcionamento.
- Risco de explosão ou queimadura. Utilize apenas a haste de iluminação e o isqueiro fornecidos com o aparelho para acender a lareira. Usar fósforos ou outros isqueiros pode resultar em ferimentos graves.
- Não utilize o isqueiro sem a haste de iluminação.

INFORMAÇÕES IMPORTANTES DE SEGURANÇA

- Remova o queimador frequentemente para verificar se há combustível residual debaixo do queimador. A acumulação de combustível por baixo pode causar uma explosão.
- NUNCA deixe um fogo desprotegido.

6. PERIGO DE SUPERFÍCIE QUENTE

- Devido às altas temperaturas de superfície, mantenha as crianças, animais de estimação, roupas e móveis longe da unidade, uma vez que a unidade está quente durante a operação, o contato com o aparelho pode causar queimaduras na pele.
- O mecanismo de desligamento dos queimadores ficará muito quente durante a operação e permanecerá quente por até 60 minutos após o uso. Para evitar lesões, não toque em nenhuma parte do corpo nem com materiais combustíveis, como fósforos ou líquidos inflamáveis. Utilize sempre a haste de iluminação fornecida com o aparelho para abrir ou fechar o mecanismo de desligamento.

ACESSÓRIOS INCLUÍDOS

Mesa de fogo	Acessórios incluídos					
Modelo	Queimador	Manual	Funil	Barra de Luz	Ecrã de fogo	Tampa de alumínio
ECG01	IEB-L91	1	1	1	1	2
ECG02	IEB-R46	1	1	1	1	1

Queimador

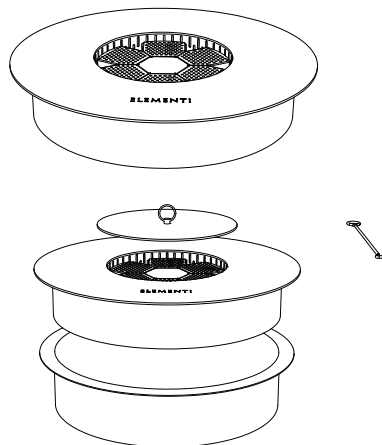
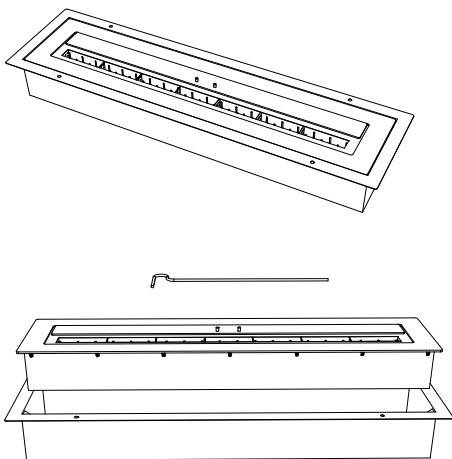

IEB-L91		
Capacidade	Potência máxima de calor	Especificação
15L	8KW 28000 BTU	982×266×110mm

IEB-R46		
Capacidade	Potência máxima de calor	Especificação
12.5L	18KW 61000 BTU	460×460×100mm

ACESSÓRIOS INCLUÍDOS

Acessórios

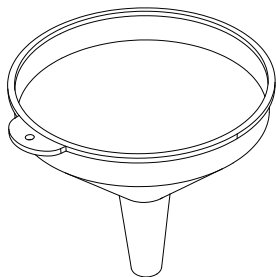

Funil

Ao adicionar álcool, use para evitar que o álcool espirre na área de trabalho.

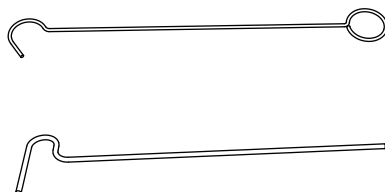

Barra de Luz

1. Utilização durante a ignição.
2. Ao extinguir a chama, é usado para levantar a tampa ou empurrá-la para o plano.

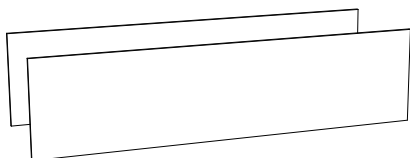

Ecrã anti-incêndio para ECG01

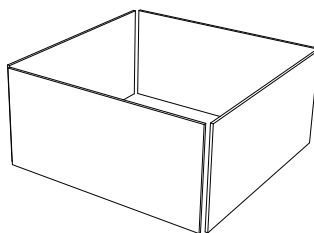

Ecrã anti-incêndio para ECG02



Tampa de alumínio para ECG01

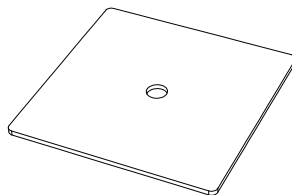

Tampa de alumínio para ECG02

MARCAÇÕES DO FUNDADOR

Estes pictogramas são usados para chamar a sua atenção para as seguintes mensagens de segurança importantes:



DO NOT FILL WHILE OPERATING



DO NOT FILL WHILE HOT

Esta mensagem de aviso também está em todos os queimadores para trazer à sua atenção mensagens de segurança importantes:

- **AVISO** Encher um dispositivo alimentado a álcool enquanto aceso causou queimaduras graves e mortes. Ao recarregar use recipientes com um pára-chamas.
- Ao recarregar primeiro verifique se a chama está extinta e se o dispositivo está fresco. Superfícies Quentes. Afasta as crianças. Consulte o Manual de Operações para obter instruções antes de usar.

Instalação e localização

- Instalado e operado em uma posição fixa e segura antes de encher, iluminar e operar. Os queimadores não devem ser movidos porque o movimento cria o risco de derrames acidentais de combustível. Se você mover o queimador, certifique-se de que nenhum combustível foi derramado antes de acender o queimador.
- Em um grande espaço aberto pelo menos 1500mm [59.1in] longe de quaisquer materiais combustíveis, tais como cortinas, papel de parede, folheado, etc.
- **NÃO INSTALADO DIRETAMENTE POR ALÉM OU PRÓXIMO DO PAPEL DE Parede, LAMINADO, VENEER OU QUALQUER SUPERFÍCIE QUE NÃO TENHA SIDO APRESENTADA A INCÊNDIO.**

COMO FUNCIONAR O QUEIMADOR

1, Enchimento do queimador

AVISO: Perigo de incêndio. Certifique-se de que o queimador está fresco antes de encher. Deixe repousar pelo menos 60 minutos após a chama ser extinta antes de reabastecer.

ATENÇÃO: Abasteça apenas através do ponto de enchimento. Nunca despeje combustível diretamente no queimador.

AVISO: Perigo de incêndio. Não encha demais. Apenas cerca de 80% da capacidade pode ser preenchida. Mantenha as mãos e o rosto afastados do queimador em todos os momentos, especialmente ao acender. Antes de acender, certifique-se de que o queimador está claro e pronto para uso. Abra o controle deslizante completamente e aguarde 60 segundos para que os fumos residuais se dissipem antes de acender.

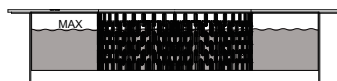
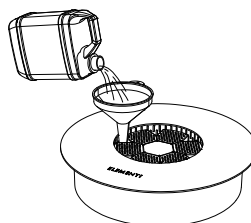
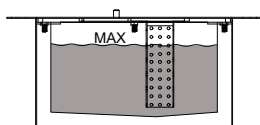
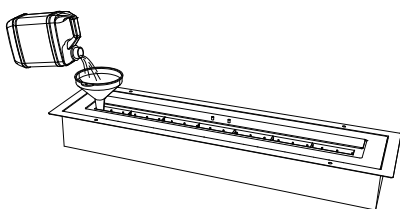

COMO FUNCIONAR O QUEIMADOR

2, Acender o fogo

1. Mergulhe a ponta da haste de iluminação na abertura da câmara "Zona do queimador" para molhar a extremidade.

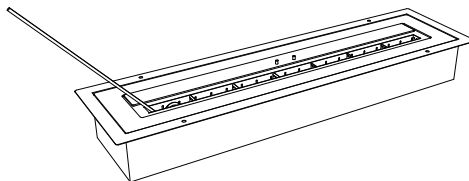

2. Lift a haste de iluminação longe do queimador (não gotejar combustível no chão).

3. Lignite o isqueiro e faça contato com a haste de iluminação como se acendesse uma vela.

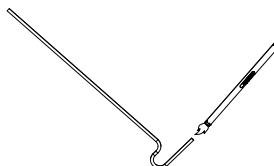

4. Mergulhe a haste de iluminação inflamada de volta na zona do queimador para inflamar o combustível contido.

NOTA: O IEB-L91 é melhor inflamado do lado direito da zona de ignição.

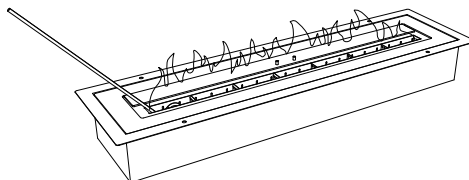

5. Permitir chama residual na haste de iluminação para queimar.

Uma vez acesa, haverá uma chama residual na haste de iluminação que deve queimar antes de colocar a haste fora. Se a chama na haste de iluminação morrer antes de chegar ao queimador, repita o procedimento até ser bem sucedido.

3, Desligando seu queimador

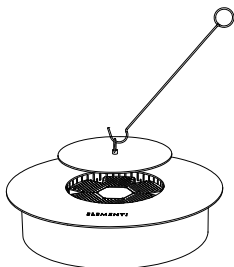

Para queimador redondo:

Coloque a tampa em cima do queimador certificando-se de que ele se encaixa em sua posição.

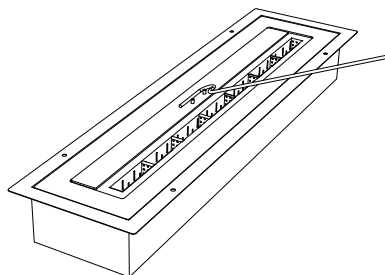

Para queimador linear:

Usando o punho da tampa deslizante, empurre a tampa deslizante para a posição dianteira / fechada. Se a chama não se extinguir com a primeira tentativa, repita até extinguir.

COMO FUNCIONAR O QUEIMADOR

4, Ajustar a chama

Instale e posicione a chama da cabeça circular do forno IEB-R46.

Nota: Ao ajustar a chama, deve ser feito antes da ignição ou após a extinção do queimador e resfriamento. Não remova a folha de metal enquanto o queimador estiver queimando!

O queimador IEB-R46 tem três níveis de chama.

Mínimo: Feche 6 placas metálicas.

Médio: Abra 3 placas metálicas.

Máximo: Abrir 6 placas metálicas.

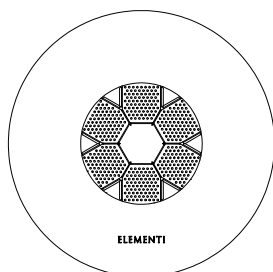

Minimum Fire

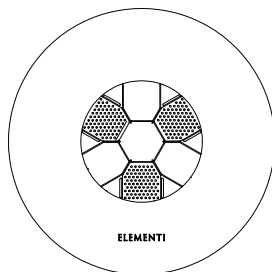

Medium Fire

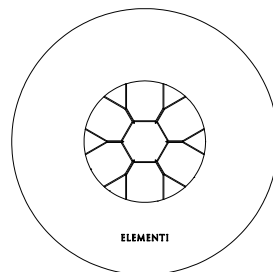

Maxmum Fire

5, Reagender o queimador

NOTA: ASSUME BURNER É LIT, MESMO QUE VOCÊ NÃO VEJA FLAME. SEGUE O PROCEDIMENTO PARA EXTINGUIR FLAME E PERMITIR QUE A UNIDADE esfrie ANTES DE TENTAR REFUEL. NUNCA Refuel com queimador LIT ou enquanto unidade é quente.

Espera 30 minutos antes de reacender o queimador. O queimador deve estar à temperatura ambiente. Por favor, esteja ciente de que se este tempo não for respeitado a ignição pode ser pressurizada e, portanto, mais forte. Uma ignição pressurizada pode causar queimaduras graves se você estiver perto do queimador.

PROBLEMAS

1. Há fumaça ou um cheiro estranho vindo do queimador ao queimar

- a. Pode haver queima de resíduos que não devem estar no queimador.
- b. Você está usando o combustível errado, é imperativo que você use Bioetanol.
- c. Você colocou algo ao redor/acima da chama que não foi aprovado ou recomendado.
- d. Se o queimador estiver vazio (a chama está morrendo) ou você acabou de desligar o fogo, isso é normal. Tal como quando apagas velas.

Solução

Desligue o queimador para a posição OFF e espere até esfriar. Limpe/serviço o queimador e remova objetos/resíduos.

2. Quando tento acender o Queimador, ele não começa

- a. Você não colocou combustível suficiente no queimador.
- b. Você está usando o combustível errado, é imperativo que você use Bioetanol.
- c. A abertura do queimador está obstruída, precisa haver ventilação adequada para que a chama comece.
- d. O bioetanol é frio e leva tempo para inflamar.
- e. Se usado ao ar livre, o combustível pode ter sido diluído com água da chuva.

Solução

Verificar o nível de combustível, deve estar acima da linha de 1 litro [1 quarto], verificar o tipo de combustível utilizado. Repita o procedimento de partida até que o queimador aqueça e permaneça inflamado. Se preenchido com água, queimador vazio, queimador limpo e limpo e re-configurado pronto para re-enchimento.

3. A chama não está extinguindo quando desligado

- a. Pode ser que a velocidade usada para fechar a abertura do Burner tenha sido muito lenta.
- b. Há partículas obstruindo o mecanismo de desligamento.

Solução

Certifique-se de que não há nada obstruindo o mecanismo de desligamento. Tente extinguir novamente suavemente com o mecanismo de desligamento. Se não se extinguir, queime o combustível até que esteja vazio e a chama se apague naturalmente.

Se você encheu demais o queimador e a chama está queimando forte, prepare seu extintor apenas para o caso, e monitore a chama até que a situação volte ao normal, pois você não será capaz de desligá-lo. Não sobre ou jogue um cobertor sobre ele. Não despeje água sobre ele.

4. Eu dividi algum combustível, o que eu faço antes de acender?

Remover todas as fontes de ignição. Mantenha as pessoas longe da área. Limpe completamente o líquido dividido usando um pano seco, limpe novamente com um pano umedecido com água. Evite respirar vapor. Ventile o espaço fechado abrindo janelas e portas.

APENAS acenda quando a área estiver completamente seca e você tiver certeza de que todo o combustível dividido foi removido.

GARANTIA

Nós garantimos recursos e acessórios de incêndio elementari para estarem livres de defeitos em peças e mão de obra sob uso e serviço normais por um período de 1 ano a partir da data de compra. No caso de tais defeitos elementari, por opção, repararão ou substituirão o produto defeituoso. O exposto está a critério do Elementi.

Não haverá cobrança pelas peças ou produto de reposição, no entanto, será responsabilidade do consumidor devolver o produto ao local de compra original.

A Elementi não será responsável por danos conseqüentes além do preço de compra do produto no qual esse passivo se baseia e a garantia não cobre custos, incluindo frete, remoção e reinstalação.

Os danos causados pelo envio, manchas e abuso não são cobertos por esta garantia. Dings, amassados e arranhões, desbotamento e intemperismo natural não são cobertos por esta garantia.

Lascas menores, desbotamento do tempo, manchas de água e rachaduras não estruturais sobre a linha do cabelo são típicas do material deste produto e não são cobertas por esta garantia. Alguma variação de cor e textura é típica do material e acabamento para este produto e não é coberta por esta garantia.

Concreto fundido é um processo acabado à mão. Como tal, o acabamento deste produto varia de acordo com a unidade. Haverá uma variação de cor de até 15% em cada unidade. Também pode haver textura ou padrão desigual, bem como pequenos orifícios na superfície causados pelo ar ou água presos na superfície durante a fundição. Esta é uma característica normal de concreto fundido e não é coberto pela garantia.

ELEMENTI

THE ART OF LIVING

Ocean Rock USA INC.

505 E Rincon St., Ste 100
Corona, CA 92879 USA
www.elementifire.com
info@elementifire.com
Tel.: 800-678-7294

Ocean Rock EU GmbH

Karl-Benz-Straße 9, 40764 Langenfeld Germany
www.elementieu.com
E-mail: info@oceanrockeu.com
Tel: +49 2173-2979-981