

MACHINE ELECTRONIQUE

HZL-NX7

MANUEL D'INSTRUCTIONS

FR

**Attention**

Avant de mettre la machine en marche, lire attentivement et assimiler les règles de sécurité de ce manuel.
Conserver le manuel afin de pouvoir le consulter ultérieurement.

"NOTES DE SECURITE IMPORTANTES"

Lorsque vous utilisez un appareil électrique, des précautions élémentaires doivent toujours être suivies, comme celles-ci. Lisez attentivement ces instructions avant d'utiliser cette machine à coudre.

"DANGER ____ Pour réduire le risque d'électrocution:"

1. L'appareil ne doit jamais être laissé sans surveillance une fois branché.
2. Toujours débrancher cet appareil du secteur immédiatement après utilisation et avant de le nettoyer

"ATTENTION ____ Pour les risques de brûlure, électrocutions et de blessures:"

1. Ne pas prendre la machine domestique pour un jouet. La plus grande prudence est de mise quand la machine est utilisée par des enfants ou quand elle se trouve à leur proximité. Cette machine à coudre peut être utilisée par des enfants âgés de 8 ans et plus ainsi que par les personnes ayant des capacités physiques, sensorielles ou mentales réduites, ou le manque d'expérience et de connaissances seulement si elles ont été formées et ont reçues les instructions concernant l'utilisation de la machine à coudre de manière sûre et comprendre les risques encourus. Les enfants ne doivent pas jouer avec la machine à coudre. Le nettoyage et l'entretien ne doit pas être fait par des enfants sans surveillance.
2. N'utiliser cet appareil que dans le cadre de ses fonctions, mentionnées dans le présent manuel. N'utiliser que les pièces fournies ou recommandées par le fabricant dans ce manuel.
3. Ne pas utiliser cet appareil si une de ses prises ou cordons est endommagée, ou s'il ne fonctionne pas correctement. S'il est tombé, a été endommagé, tombé dans l'eau, retournez l'appareil auprès de votre revendeur le plus proche pour une réparation, ou une vérification technique ou électrique.
4. Ne jamais utiliser cet appareil dans un lieu dépourvu d'aération. Maintenez une ventilation suffisante autour de la machine et du rhéostat et éviter la poussière et les chutes de tissus aux alentours des sources d'aération de la machine.
5. Eloigner vos doigts des pièces mobiles de la machine. Faites particulièrement attention aux mouvements de l'aiguille.
6. Toujours utiliser la plaque aiguille appropriée. Un plaque non appropriée peut faire casser l'aiguille.
7. Ne pas utiliser d'aiguilles courbes.
8. Ne pas tirer ou pousser le tissu lorsque vous cousez., cela pourrait abîmer, voire casser l'aiguille.
9. Mettre la machine à coudre hors tension « O » avant de faire tout réglage dans la zone de l'aiguille, comme enfiler ou remplacer l'aiguille, enfiler le fil de la canette ou remplacer le pied presseur.
10. Débranchez toujours votre machine lorsque vous ôtez le capot, lorsque vous la nettoyez, ou pour tout autre manipulation mentionnée dans le manuel d'instruction.
11. Ne jamais laisser d'objet entrer dans les ouvertures de la machine.
12. Ne pas utiliser à l'extérieur.
13. Ne pas utiliser lorsqu'un aérosol a été pulvérisé, ou lorsque de l'oxygène a été administré.
14. Avant de débrancher la machine, mettre l'interrupteur en position éteint ("O").
15. Ne pas débrancher en tirant sur le cordon. Pour débrancher, tenir la prise, pas le cordon.
16. En cas de non-utilisation, l'appareil doit, en principe, être séparé du réseau en retirant la prise.
17. Si le cordon spécial de cet appareil est endommagé, il doit être remplacé par votre agent autorisé le plus proche ou dans un centre de service.
18. Cette machine est équipée d'une double isolation (sauf aux USA / au CANADA). N'employer que des pièces de rechange originales. Se reporter aux indications pour la remise en état des produits à isolation double.

"ENTRETIEN DES PRODUITS A DOUBLE ISOLATION (Excepté USA / Canada)"

Un produit à double isolation est équipé de deux isolations au lieu d'une mise à la terre. La mise à la terre n'est pas prévue sur un produit à double isolation et ne devrait donc pas être employée. L'entretien d'un produit à double isolation qui exige de grands soins et des connaissances poussées sur le système, doit donc être réalisé seulement par du personnel qualifié. N'employer que des pièces de rechange originales pour l'entretien et la réparation. Un produit à double isolation est désigné de la manière suivante: "Isolation double" ou "A double isolement".

Le symbole  peut également caractériser un tel produit.

"PRIERE DE CONSERVER SOIGNEUSEMENT LES PRESCRIPTIONS DE SECURITE"

"Cette machine à coudre est destinée à un usage domestique uniquement."

Consignes de sécurité

Merci d'avoir fait l'achat d'une machine à coudre JUKI.



Avant l'utilisation, veuillez lire les consignes de sécurité sous la section « Pour utiliser la machine à coudre en toute sécurité » du Manuel d'instructions, afin de comprendre parfaitement les fonctions et procédures d'utilisation de la machine à coudre, ainsi que pour prolonger sa durée de service.

Après avoir lu le Manuel d'instructions, veuillez à le conserver, avec la garantie, de façon à pouvoir le consulter en tout temps.











Pour utiliser la machine à coudre en toute sécurité

Les symboles et icônes compris dans le Manuel d'instructions ou apposés sur la machine à coudre ont pour but d'assurer l'utilisation sécuritaire de la machine à coudre et de protéger l'utilisateur et autres personnes contre les risques éventuels de blessure.

Les symboles de mise en garde sont utilisés aux diverses fins décrites ci-dessous.

 AVERTISSEMENT	Indique un risque éventuel de décès ou de blessure grave en cas d'ignorance de ce symbole et d'une mauvaise utilisation de la machine à coudre.
 ATTENTION	Indique une utilisation qui comporte un risque éventuel de blessure et/ou de dommages matériels en cas d'ignorance de ce symbole et d'une mauvaise utilisation de la machine à coudre.

La signification des icônes est telle que décrite ci-dessous.

	Mise en garde contre un danger non spécifié		Risque de choc électrique		Risque d'incendie		Risque de blessure aux mains, etc.
	Interdiction non spécifiée		Démontage/modification interdit		Ne pas mettre les doigts sous l'aiguille		Ne pas huiler, etc
	Comportement généralement requis		Débrancher la fiche d'alimentation				

⚠ AVERTISSEMENT

Pour combiner l'aiguille en fonction de la matière et du fil, reporter vous à la section «remplacement de l'aiguille». Si l'aiguille ou le fil n'est bien adapté au tissu, comme dans le cas d'un tissu très lourd (p. ex. du jean) cousu avec une aiguille mince (n° 11 ou supérieure), l'aiguille risquera de se casser et de causer une blessure.

Autres précautions à prendre

- Ne pas exposer la machine directement au soleil ou dans une atmosphère humide.



- Ne pas utiliser de détergents ou alcool pour nettoyer la machine.

Si la machine à coudre est sale, mettre un peu de détergent neutre sur un linge doux, et le passer soigneusement sur la machine à coudre pour enlever les taches.



Il faut savoir que l'état suivant peut avoir lieu du fait que la machine intègre des semi-conducteurs et des circuits électroniques.

- Penser à utiliser la machine à coudre dans une plage de température de 5 °C à 40 °C. À température excessivement basse, la machine risque de ne pas fonctionner normalement.

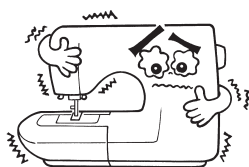

- Le dispositif de sécurité de la machine à coudre se déclenchera pour arrêter la machine à coudre afin de prévenir un dégagement inhabituel de chaleur si la machine à coudre coud continuellement à une faible vitesse de couture ou dans un environnement à température élevée pendant une période prolongée. Dans ce cas, le bouton Marche/Arrêt ne s'allumera pas.

Au bout de 10 minutes la machine sera de nouveau opérationnelle.



* La température de fonctionnement de la machine à coudre est de 5 °C à 40 °C. Ne pas utiliser la machine à coudre sous la lumière solaire directe, près de sources de flammes telles qu'un poêle ou une chandelle, ni dans un emplacement humide. Cela risquerait de faire monter la température à l'intérieur de la machine à coudre ou de faire fondre la gaine du cordon d'alimentation, causant un incendie ou un choc électrique.

Tables des matieres





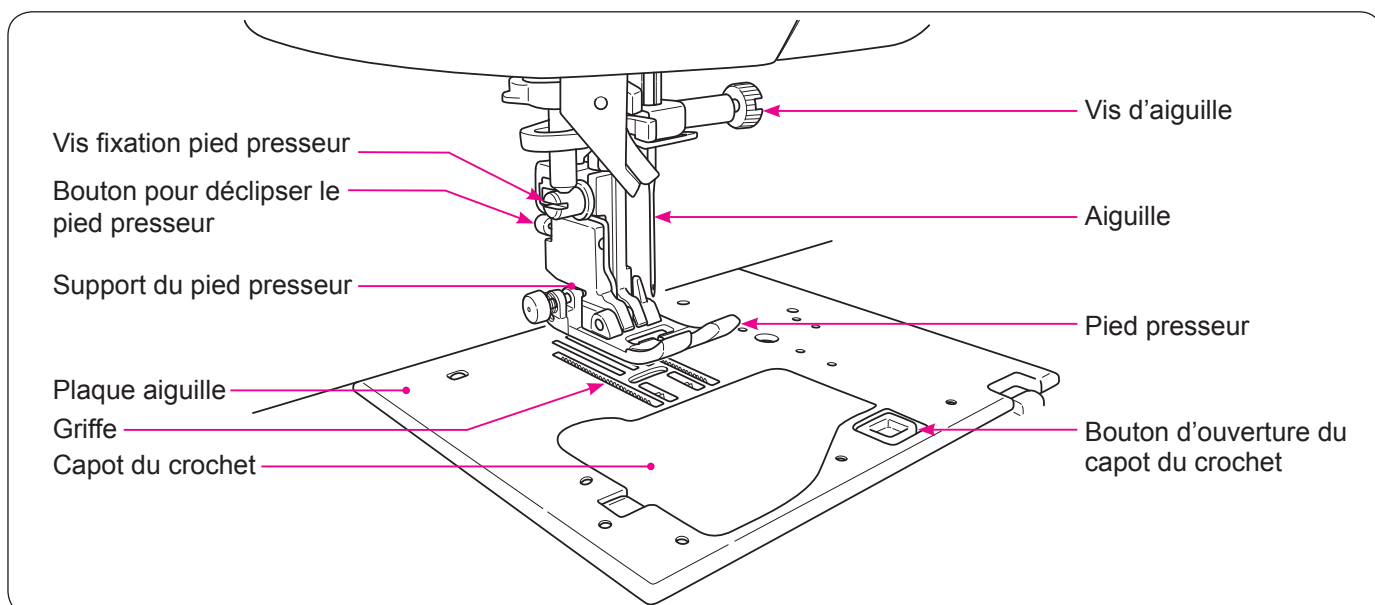
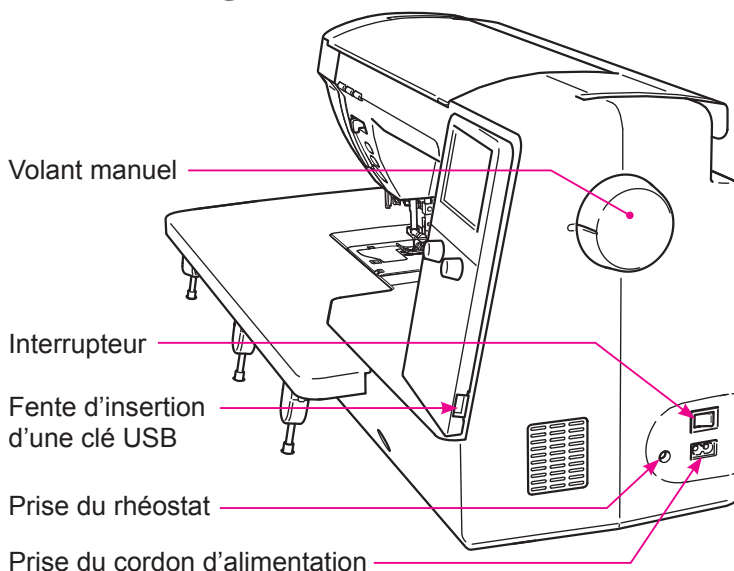
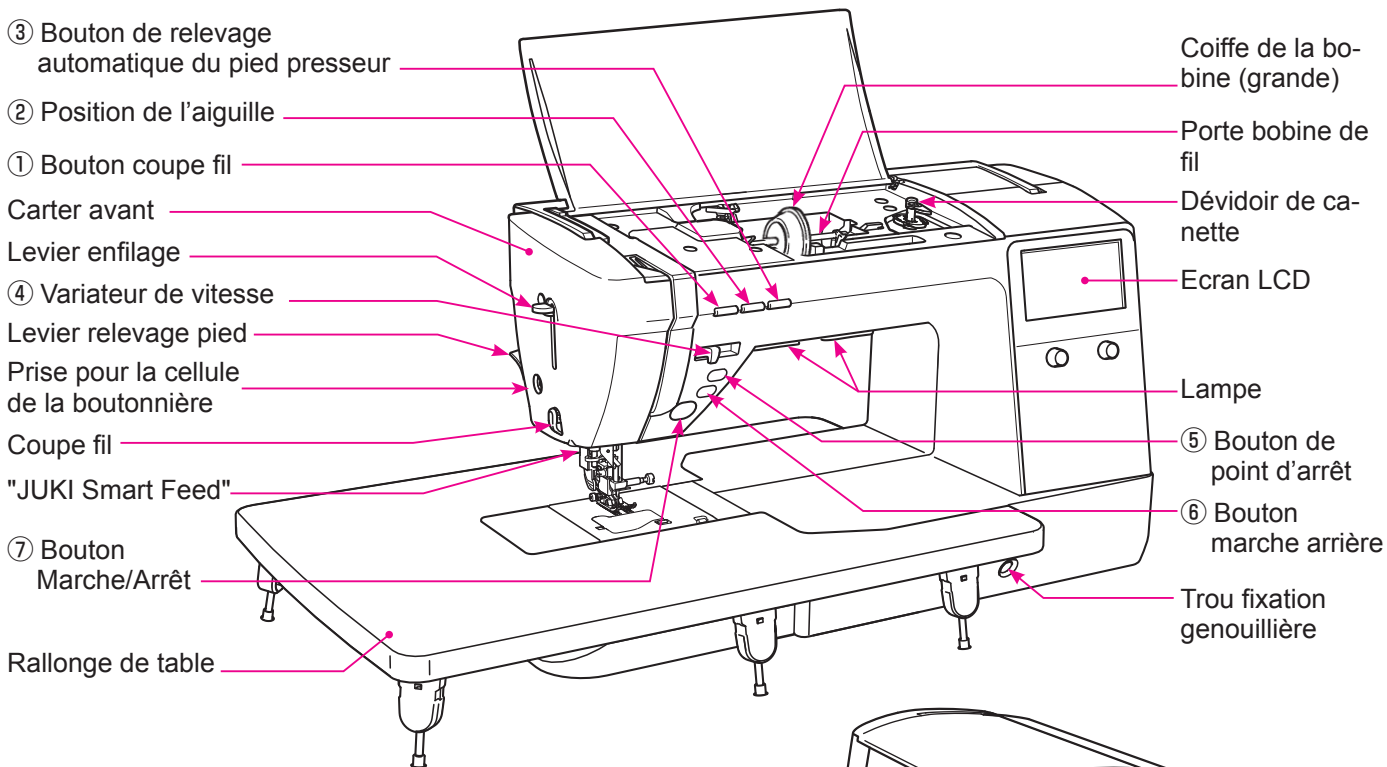

"NOTES DE SECURITE IMPORTANTES" ..	1
Tables des matieres	4
1. Configuration et fonctions.....	6
1.1. Noms et fonctions des boutons de fonctionnement.....	7
1.2. Noms et fonctions des icônes de fonctionnement et des touches de commande	8
2. Accessoires	12
3. Installation.....	13
3.1. Comment installer la rallonge	13
3.2. Changement de la position de l'interrupteur au pied.....	14
3.3. Installation de la genouillère	15
4. Réglages de base et fonctionnement de base.....	16
4.1. Branchement à la prise de courant.....	16
4.2. Réglage de la vitesse	18
4.3. Relevage/abaissement du pied presseur.....	19
4.4. Changement du pied presseur.....	20
4.5. Pose et dépose de la "JUKI Smart Feed"..	22
4.6. Changement de la plaque à aiguille et de la griffe d'entraînement	23
4.7. Comment utiliser la plaque à aiguille pour points droits	24
4.8. Installation de l'aiguille	25
4.9. Matière, fil et aiguille	26
4.10. Préparation du dévidoir à canette.....	27
4.11. Préparation du fil de l'aiguille.....	31
4.12. Ajustement de la tension du fil.....	36
4.13. Réglage de la pression du pied presseur.....	38
4.14. Réglage du micro-levage	39
4.15. Couture double aiguille.....	40
4.16. Réglage des opérations automatiques de couture de points d'arrêt, de coupe du fil et de relevage du pied presseur	42
4.17. Position de l'aiguille / Largeur de zigzag / longueur de point.....	44
4.18. Compteur de fil de canette	46
4.19. Réglage de la position d'arrêt de l'aiguille.....	48
4.20. Réglage du pivot.....	48
4.21. Comment abaisser la griffe	49
5. Fonctionnement en détail	50
5.1. Options	50
① Réglage de la tension du fil standard.	51
② Hauteur de soulèvement du pied presseur.....	51
③ Écran permettant de régler les fonctions pendant le soulèvement du pied presseur.....	52
④ Fonctions de l'interrupteur au pied	53
⑤ Démarrage.....	53
⑥ Vitesse de couture au démarrage réglable.....	54
⑦ Vitesse de couture en marche arrière réglable	54
⑧ Réglage du reprisage	55
⑨ Réglage du volume du vibreur sonore..	56
⑩ Réglage de la luminosité	56
⑪ Sélection de la langue.....	57
⑫ Réinitialisation/suppression des réglages.....	57
⑬ Mise à jour du firmware	58
⑭ Journal de la machine.....	60
5.2. Guide de fonctionnement	61
5.3. Opération de rétablissement	61
5.4. Opération de rétablissement.....	61
5.5. Opération d'effacement	61
6. Réglage pour la couture de programmes	62
6.1. Mode de couture unique / Mode de couture combinée	62
6.1.1. Mode de couture unique.....	62
6.1.2. Mode de couture combinée.....	62
6.1.3. Réglage pour la couture répétée ...	67

6.2. Comment sélectionner un programme de couture.....	68	7.16. Boutonnière manuelle 2-étapes	110
6.2.1. Programmes usuels.....	68	7.17. Couture de boutons	112
6.2.2. Points décoratifs	70	7.18. Matelassage (libre)	113
6.2.3. Matelassage.....	72	7.19. Matelassage (guide pour matelassage)	115
6.2.4. Boutonnières	73	8. Message à l'écran.....	116
6.2.5. Lettres	74	9. Entretien de la machine	119
6.2.6. Mémoire utilisateur	75	10. Accessoires en option	120
6.2.7. Comment sélectionner le programme par numéro	76	11. Problèmes éventuels et remèdes simples.....	122
6.3. Types de fonctions de modification et comment les utiliser	77	12. Liste des programmes	124
6.3.1. Réglage du reprisage.....	77	Caractéristiques	quatrième de couverture
6.3.2. Inversion de programmes	79		
6.3.3. Changement de la taille d'allonge- ment	80		
6.3.4. Changement de la taille de galon- nage.....	81		
6.3.5. Sélection en groupe des programmes combinés	81		
6.3.6. Effacement.....	81		
6.3.7. Réglage de l'intervalle entre pro- grammes	81		
6.3.8. Changez la largeur de la boutonnière	81		
7. Couture.....	82		
7.1. Point droit.....	82		
7.2. Insertion de fermeture à glissière	87		
7.3. Empiècement patchwork	88		
7.4. Surfilage	89		
7.5. Point invisible	90		
7.6. Point feston.....	93		
7.7. Point d'arrêt.....	94		
7.8. Oeillet.....	96		
7.9. Points décoratifs	97		
7.10. Programmes de dentelle/plume	98		
7.11. Points feston	99		
7.12. Point aléatoire.....	100		
7.13. Galonnage	101		
7.14. Points de matelassage apparence fait main.....	103		
7.15. Boutonnières	104		

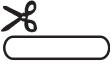
1. Configuration et fonctions

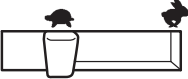





1.1. Noms et fonctions des boutons de fonctionnement

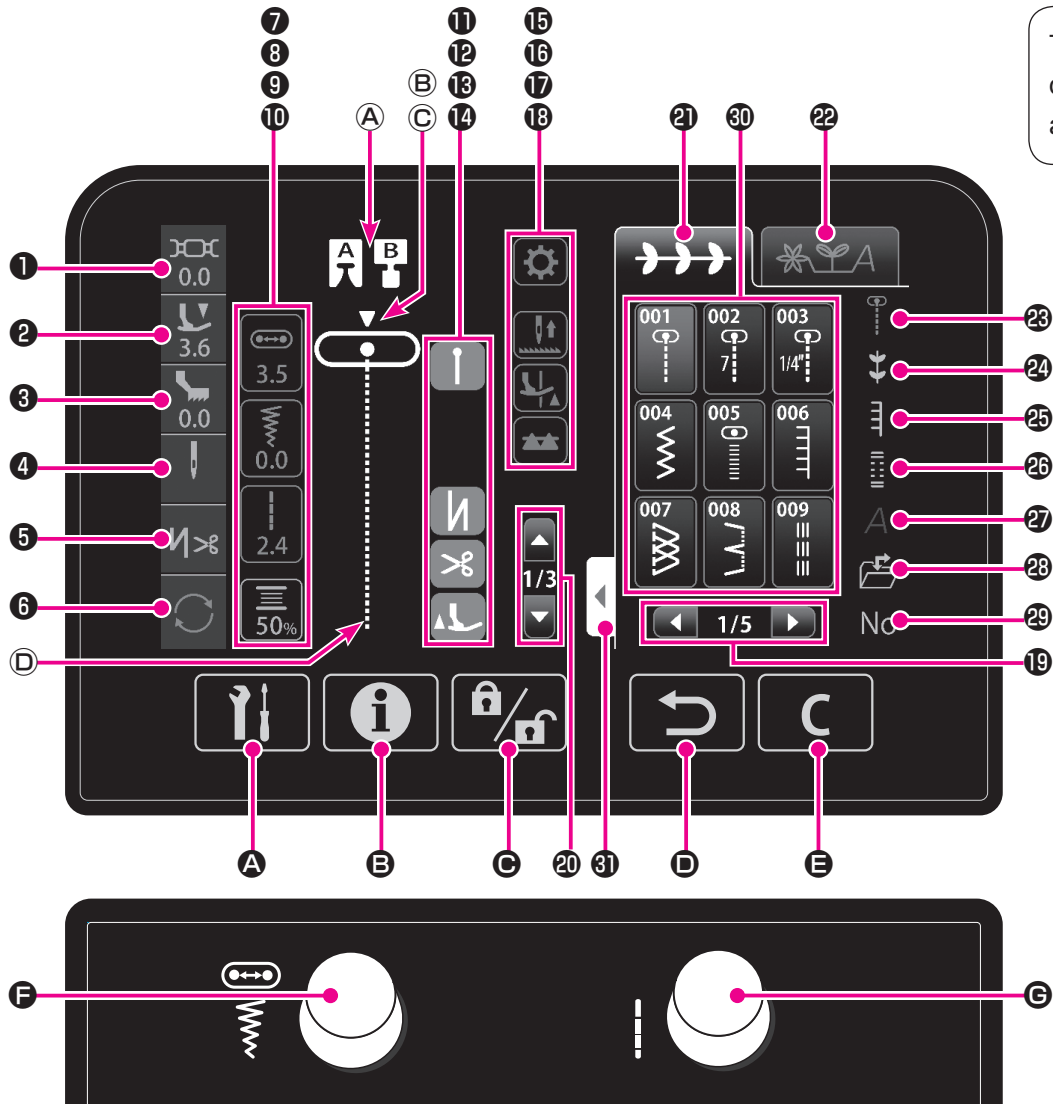





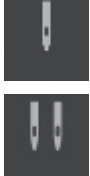











		Nom	Fonction
①		Bouton du coupe-fil	Après la couture, appuyez sur ce bouton pour couper automatiquement les 2 fils. I»La machine à coudre s'arrête avec son aiguille en haut après la coupe du fil. Dans le cas du réglage 2 aiguilles, ce bouton ne fonctionnera pas même si le bouton de coupe du fil est enfoncé.
②		Aiguille haute/basse	Quand la machine s'arrête, appuyez sur ce bouton pour changer la position de l'aiguille. (Quand l'aiguille est en position haute, elle redescend et inversement.) La machine à coudre exécute la couture à faible vitesse si ce bouton est maintenu enfoncé pendant une période prolongée.
③		Bouton de relevage automatique du pied presseur	Lorsque ce bouton est enfoncé alors que la machine à coudre est au repos, la position du pied presseur change. Si le pied presseur est à sa position supérieure, il s'abaisse à sa position inférieure ou inversement. Lorsque le pied presseur est soulevé en actionnant le bouton de relevage automatique du pied presseur, la griffe d'entraînement est également automatiquement abaissée.
④		Variateur de vitesser	La vitesse de couture peut être ajustée librement avec le levier coulissant du régulateur de vitesse. La vitesse de couture augmente en déplaçant le régulateur de vitesse vers la droite ou diminue en le déplaçant vers la gauche. Lors de la couture avec le rhéostat, il est possible de régler la vitesse maximale de couture avec le régulateur de vitesse.
⑤		Bouton de point d'arrêt	Lorsque ce bouton est enfoncé, la machine à coudre réalise des points d'arrêt. Lorsque ce bouton est enfoncé alors que la machine à coudre exécute un programme de couture, celle-ci s'arrête une fois que la couture d'un cycle ou d'un point du programme est terminée.
⑥		Bouton marche arrière	Pour les points droits/points zigzag : La machine à coudre exécute la couture en marche arrière tant que ce bouton est maintenu enfoncé. Pour les autres types de points: Lorsque ce bouton est enfoncé, la machine à coudre réalise des points d'arrêt.
⑦		Bouton Marche/Arrêt	En appuyant sur ce bouton, la machine va commencer à coudre doucement jusqu'à la vitesse déterminée par le variateur de vitesse. Une nouvelle pression sur ce bouton arrête la machine à coudre. La couleur des boutons indique. Vert: Prêt à démarrer et/ou en cours de couture Rouge: Pas prêt à démarrer Orange: Lorsque le bouton de point d'arrêt est enfoncé alors que la machine à coudre exécute un programme de couture (la machine à coudre réalise des points d'arrêt après avoir terminé un cycle du programme de couture. Puis, la machine à coudre s'arrête.) * Quand la pédale est branchée, le bouton start/stop ne peut être utilisé pour faire démarrer la couture. Bouton Start: Impossible de démarrer la couture. Bouton Stop: Démarrage possible de la couture.





















1.2. Noms et fonctions des icônes de fonctionnement et des touches de commande









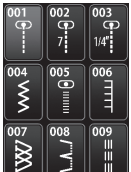



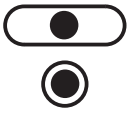

Toucher l'icône du doigt ou avec un stylet.

	Nom	Fonction
①	 Icône de tension du fil	Le réglage détaillé de la tension du fil s'affiche. Appuyer sur l'icône de tension du fil pour changer la tension du fil. La valeur de réglage de la tension du fil est ramenée à sa valeur par défaut en sélectionnant un programme différent.
②	 Icône de pression du pied presseur	La pression du pied presseur est affichée. Appuyer sur l'icône de pression du pied presseur pour changer la pression du pied presseur. La pression du pied presseur est ramenée à sa valeur par défaut en remettant la machine sous tension.
③	 Icône de "JUKI Smart Feed"	Cette icône s'affiche lorsque la griffe d'entraînement supérieur du "JUKI Smart Feed" est mise en place. La valeur de "JUKI Smart Feed" peut être réglée.
④	 Icône d'aiguille	Le réglage détaillé de l'aiguille s'affiche. Appuyer sur l'icône d'aiguille pour changer le réglage de l'aiguille.  : Une aiguille  : Deux aiguilles

		Nom	Fonction
5		 Icône de couture de points d'arrêt et de coupe du fil automatiques	La couture de points d'arrêt en début et en fin de couture, ainsi que la couture de points d'arrêt et la coupe du fil/le relevage du pied presseur après la coupe du fil en fin de couture peuvent être réglés.
6	 	Couture répétée	La couture d'un programme en mode de couture combinée par répétition ou la couture d'un programme en un cycle uniquement en mode couture unique peut être réglée. "1" s'affiche dans le cas de la couture d'un programme en un cycle uniquement. Réglage initial Programme disponible en mode de couture unique : Répétition Programme disponible en mode de couture combinée : 1
7		 Icône de la position de l'aiguille	Appuyer sur l'icône de la position de l'aiguille pour placer la molette de réglage (gauche) sur Position d'aiguille.
8		 Icône de largeur de zigzag	Appuyer sur l'icône de largeur de zigzag pour placer la molette de réglage (gauche) sur Largeur de zigzag.
9		 Icône de longueur des points	La Longueur des points réglée avec la molette de réglage de longueur des points (droite) s'affiche.
10		 Icône du compteur de fil de canette	L'état du compteur de fil de canette s'affiche Appuyer sur l'icône du compteur de fil de canette pour régler les détails du compteur de fil de canette.
11	 	 Icône de couture de points d'arrêt en début de couture	Cette icône s'affiche en réglant la couture de points d'arrêt en début de couture. Il est possible d'activer ou désactiver la couture de points d'arrêt en début de couture en appuyant sur l'icône de couture de points d'arrêt en début de couture.  : Couture en marche arrière  : Point d'arrêt
12	 	 Icône de couture de points d'arrêt en fin de couture	Cette icône s'affiche en réglant la couture automatique de points d'arrêt en fin de couture. Il est possible d'activer ou désactiver la couture de points d'arrêt en fin de couture en appuyant sur l'icône de couture de points d'arrêt en fin de couture.  : Couture en marche arrière  : Point d'arrêt
13		 Icône de coupe du fil	Cette icône s'affiche en réglant la couture de points d'arrêt et la coupe du fil.
14		 Icône de relevage du pied presseur après la coupe du fil	Cette icône s'affiche en réglant le relevage du pied presseur après la coupe du fil. Il est possible d'activer ou désactiver la couture de points d'arrêt en début de couture en appuyant sur l'icône de couture de points d'arrêt en début de couture.
15		 Icône de modification de programme	Il est possible de modifier les programmes de couture.

		Nom	Fonction
16		Icône de changement de position d'arrêt de l'aiguille	Il est possible de changer la position d'arrêt de l'aiguille (position supérieure ou inférieure) lors de l'arrêt de la machine à coudre.  : La machine à coudre s'arrête avec son aiguille abaissée  : La machine à coudre s'arrête avec son aiguille relevée
17		Icône de fonction de pivot	Il est possible de sélectionner le réglage selon lequel le pied presseur se soulève avec l'aiguille maintenue dans la position d'arrêt avec l'aiguille vers le bas lorsque la machine à coudre est arrêtée.  : Fonction pivot active  : Fonction pivot désactivée
18		Icône d'entraînement par griffe	Il est possible d'engager ou de désengager la griffe d'entraînement.  : La griffe d'entraînement est engagée.  : La griffe d'entraînement est désengagée.
19		Icône pour changer de page	Appuyer sur cette icône pour changer de page.
20		Icône de changement de programme	Utiliser cette icône pour changer de programme en mode de couture combinée.
21		Onglet de couture unique	Le mode de couture peut être réglé sur le mode de couture unique en appuyant sur l'onglet de couture unique.
22		Onglet de couture combinée	Le mode de couture peut être réglé sur le mode de couture combinée dans lequel plus de deux programmes sont cousus de manière combinée en appuyant sur l'onglet de couture combinée.
23		Icône de programme pratique	Appuyer sur ce bouton pour faire basculer l'écran sur les programmes de points utilitaires.
24		Icône de programme décoratif	Appuyer sur ce bouton pour faire basculer l'écran sur les programmes de points décoratifs.
25		Icône de programme de matelassage	Appuyer sur ce bouton pour faire basculer l'écran sur les programmes de points de matelassage.
26		Icône de programme de boutonnière	Appuyer sur ce bouton pour faire basculer l'écran sur les programmes de boutonnière.
27		Icône de lettre	Utiliser l'icône de lettre pour ouvrir l'écran de sélection des lettres.
28		Icône de mémoire utilisateur	Utiliser l'icône de mémoire utilisateur pour sélectionner le programme enregistré dans la mémoire utilisateur.
29		Icône de sélection du numéro	Appuyer sur ce bouton pour faire basculer l'écran sur celui permettant de sélectionner un programme de couture par numéro de programme.
30		Icône de programme	Il est possible de sélectionner un programme de couture.

		Nom	Fonction
31		Onglet d'extension de l'écran de sélection	L'écran d'affichage du groupe de programmes peut être modifié pour un affichage plein écran. L'écran précédent peut être rétabli en appuyant à nouveau sur l'onglet d'extension de l'écran de sélection.
A		Pied presseur	Un pied presseur convenant au programme de couture s'affiche.
B		Position de l'aiguille	La position de l'aiguille ▼ est affichée.
C		Type de plaque à aiguille	Le type de plaque à aiguille est affiché.  : Plaque à aiguille standard  : Plaque à aiguille pour point droit
D	-	Couture actuellement	Le programme de couture actuellement cousu ou à coudre s'affiche.
A		Touche d'option	Il est possible de régler 14 types d'options. * Les options disponibles dépendent du programme de couture sélectionné.
B		Touche de guide	Il est possible de vérifier le fonctionnement de base.
C		Touche de mode de verrouillage *1	Une pression sur ce bouton désactive toutes les opérations. Pour libérer le mode de verrouillage, appuyer sur la touche de verrouillage pendant 1 seconde.
D		Touche de retour	Une pression sur ce bouton ramène l'écran à la page précédente. Si la couture combinée est réglée, le programme sélectionné peut être effacé.
E		Touche Effacer	Il est possible de ramener à sa valeur par défaut le réglage du programme de couture.
F		Molette de réglage (gauche)	Cette molette est utilisée lors du réglage de la largeur du zigzag ou de la position de l'aiguille. La largeur du zigzag peut être modifiée en appuyant sur l'icône de largeur de zigzag. La largeur du zigzag augmente en tournant cette molette dans le sens des aiguilles d'une montre. La largeur du zigzag diminue en tournant cette molette dans le sens inverse des aiguilles d'une montre. La position de l'aiguille peut être modifiée en appuyant sur l'icône de position de l'aiguille. L'aiguille est décalée vers la droite en tournant cette molette dans le sens des aiguilles d'une montre. L'aiguille est décalée vers la gauche en tournant cette molette dans le sens inverse des aiguilles d'une montre."
G		Molette de réglage (droite)	Cette molette est utilisée lors du réglage de la longueur des points. La longueur des points augmente en tournant cette molette dans le sens des aiguilles d'une montre. La longueur des points diminue en tournant cette molette dans le sens inverse des aiguilles d'une montre."

* 1



Mode de verrouillage

indiqué dans le manuel d'instructions signifie

que le fonctionnement de toutes les touches est désactivé en appuyant sur  .
(Voir pages 61 pour plus de détails.)

2. Accessoires

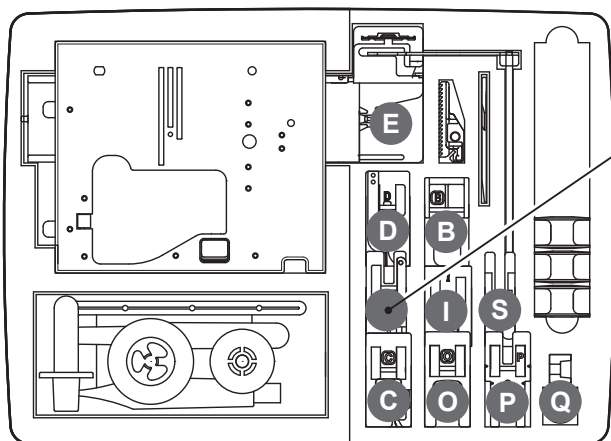

Boîte auxiliaire

• Sur la machine

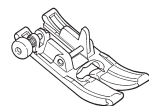

Pied presseur standard (A)



Canette (1)



Stylo tactile

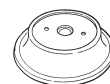

Coiffe (grande)

• À l'intérieur de la boîte auxiliaire.

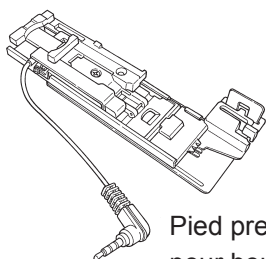

Pied presseur pour boutonnière (E)

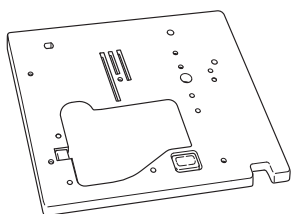

Plaque à aiguille droite

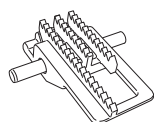

Griffe d'entraînement droite

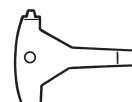

Tournevis en T



Guide pour matelassage



Canette (3)



Porte cône supplémentaire

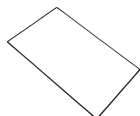

Kit d'aiguilles
HA X 1 No.11 (1)
No.14 (1)
No.16 (1)
pour tricot No.11 (1)

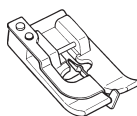

Pied presseur pour point invisible (D)

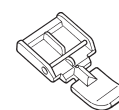

Pied fermeture à glissière (B)



Découpeur

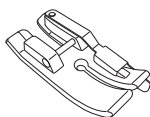

Pied du guide de 7 mm ou pied du guide de 1/4"

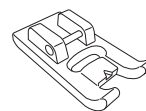

Pied pour boutonnière manuelle (I)

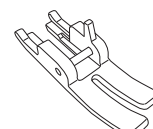

Pied presseur droit (S)

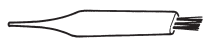

Brosse de nettoyage



Coiffe (Moyenne)



Coiffe (Petite)

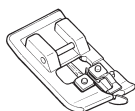

Pied presseur pour surfiler (C)

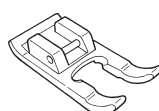

Pied ouvert (O)

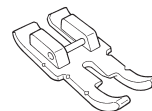

Pied patchwork (P)

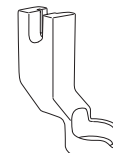

Pied presseur pour matelassage (pour la règle)(Q)

• Inclus dans l'emballage.



Rhéostat

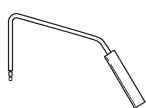

Genouillère



Cordon d'alimentation

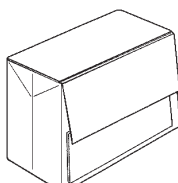

Couvercle de la machine à coudre

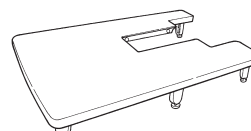

Rallonge de table

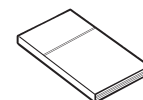

Manuel d'instruction (Ce manuel)

3. Installation

3.1. Comment installer la rallonge

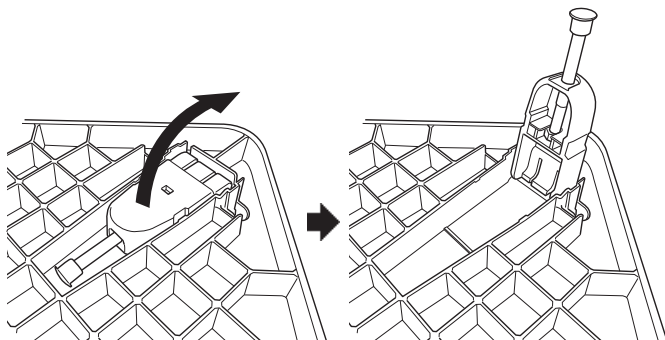

1 Dépliez les pieds complètement.

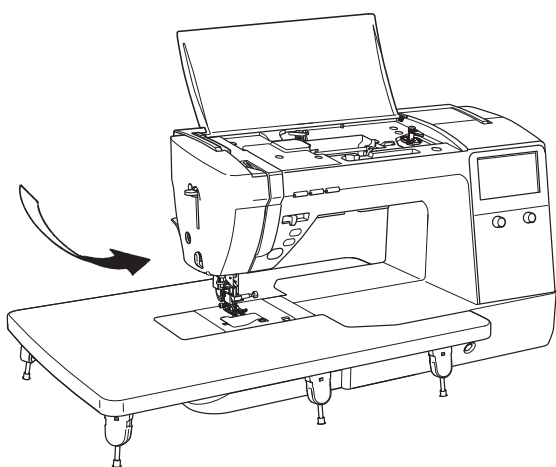

2 Assemblez la rallonge avec la machine.

Attachez la au bras libre.

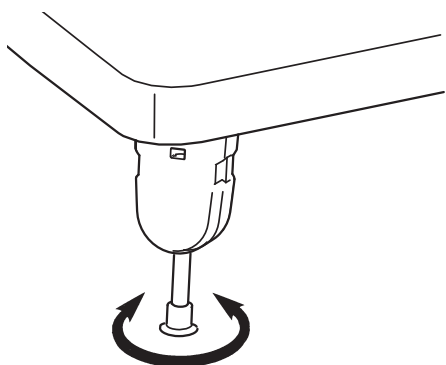

3 Ajustez la hauteur des pieds afin que surface de la rallonge soit à la même hauteur que le plateau de la machine.



* Ne pas mettre d'objet lourd sur la rallonge.

* Ne pas bouger la machine avec la rallonge installée.

3.2. Changement de la position de l'interrupteur au pied

La position latérale de l'interrupteur au pied par rapport à la pédale peut être changée.

Utiliser l'interrupteur au pied à la position souhaitée.

 Attention	Débrancher la pédale de commande avant de changer la position de l'interrupteur au pied.
----------------------------------------------------------------------------------------------------	------------------------------------------------------------------------------------------

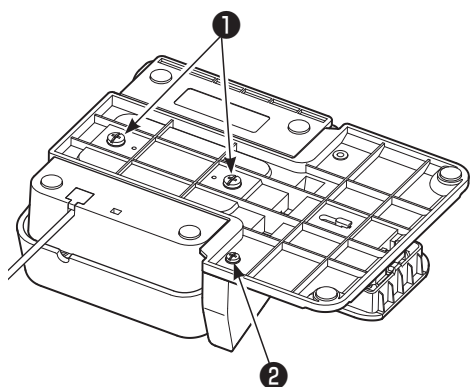

1 Déposer la vis de fixation de la pédale ① et la vis de fixation du bloc ② .

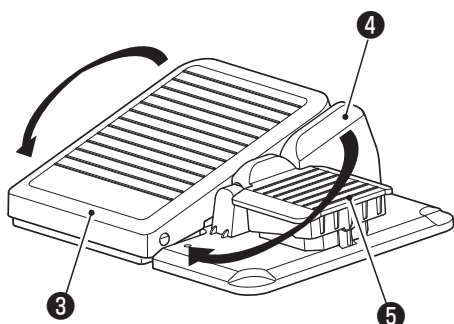

2 Fixer la pédale ③ et le bloc ④ sur le côté opposé tout en les tournant dans l'autre sens, et serrer la vis de fixation de la pédale et la vis de fixation du bloc.

⑤ Rhéostat

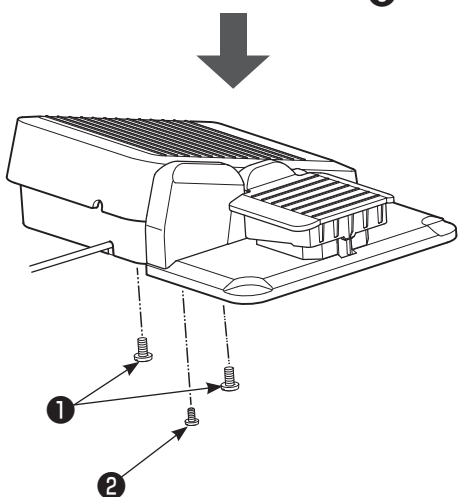

3.3. Installation de la genouillère

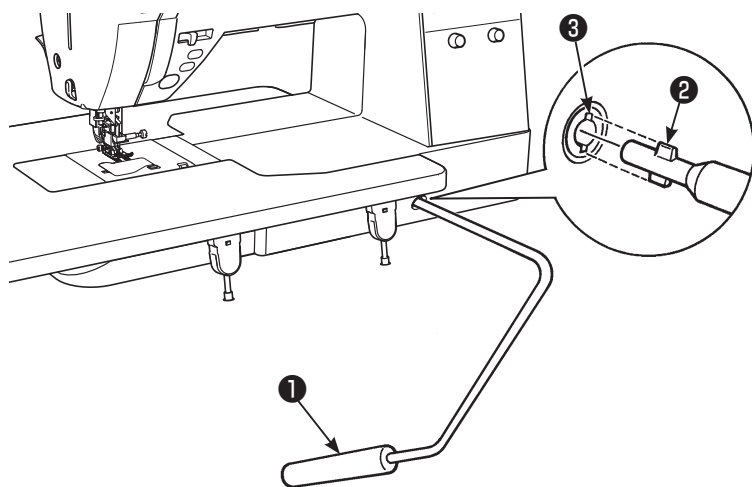

La partie concave ③ et convexe ② doivent se rejoindre.

① Levier de la genouillère

4. Réglages de base et fonctionnement de base

4.1. Branchement à la prise de courant

AVERTISSEMENT

- Quand la machine n'est pas en marche, éteindre la machine (interrupteur sur "0") et enlever le cordon de la prise de courant. Sinon, il y a risque d'électrocution et/ou de feu.

■ Branchement des cordons



- ① Eteindre la machine, mettre l'interrupteur sur "0".

AVERTISSEMENT (Pour Les Etats-Unis Et Le Canada Seulement)

Cet appareil à une prise polarisée (une des fiches est plus large que l'autre). Afin de réduire tout risque d'électrocution cette prise ne peut se brancher que d'une seule manière. Si la prise ne se branche pas correctement ou si elle ne s'enfonce pas complètement, retournez là. Si le branchement ne va toujours pas, contactez un électricien spécialisé qui installera la prise qui convient. Ne surtout pas modifier la prise d'origine.

● Emploi du bouton start/stop au lieu du rhéostat:

- ② Insérer le câble ② de connexion dans la prise de la machine ①. Insérer la fiche ③ dans la prise.

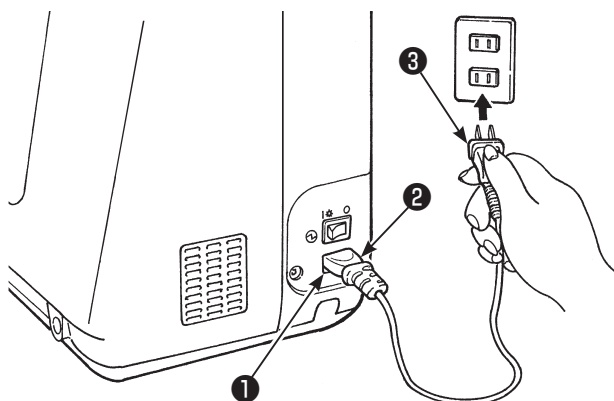

● Utilisation de la pédale:

- ② Insérer la fiche ⑤ de la pédale dans la prise ④.
- ③ Insérer le connecteur du cordon dans la prise d'entrée de la machine.
Insérer la fiche dans la prise de courant.

* Quand la pédale est branchée, le bouton start/stop ne peut être utilisé pour faire démarrer la couture.

- Bouton Start: Impossible de démarrer la couture.
- Bouton Stop: Démarrage possible de la couture.

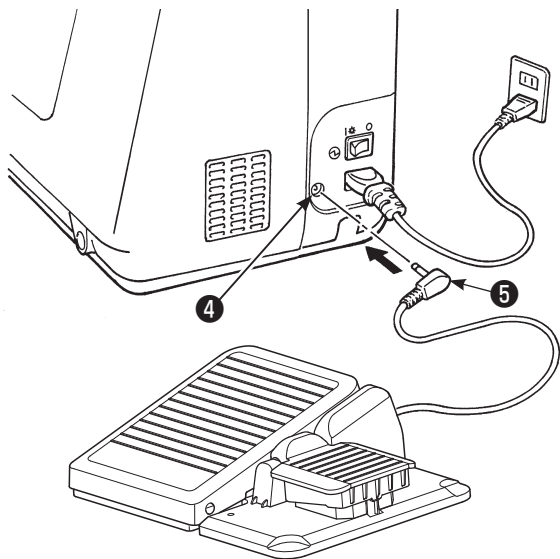

■ Branchement à la prise de courant



Allumer la machine, mettre l'interrupteur sur "I".

* **Il faut savoir que le pied presseur se relève automatiquement à la mise sous tension de la machine à coudre.**

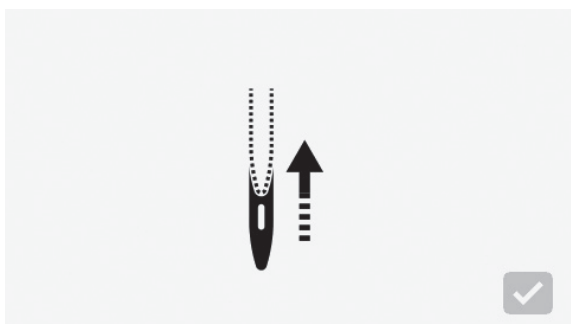

L'écran illustré à gauche s'allume lors de la mise sous tension de la machine à coudre.

L'aiguille se déplace et l'écran illustré à gauche disparaît en appuyant sur  .



Ne pas mettre les doigts sous l'aiguille

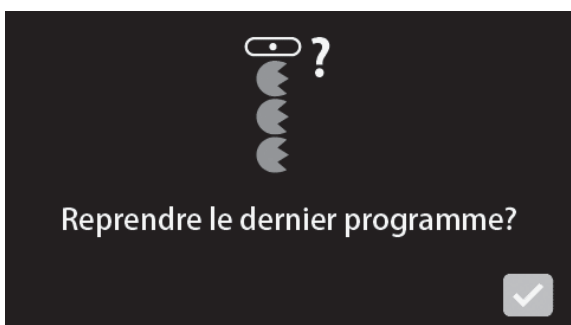

Si la fonction de retenue du programme cousu immédiatement avant l'arrêt de la machine à coudre est réglée en option au démarrage, le message illustré à gauche s'affiche.

4.2. Réglage de la vitesse

■ Variateur de vitesse

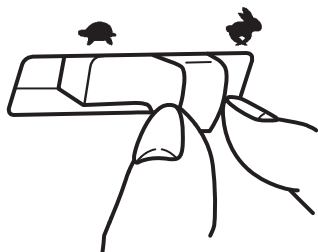

La vitesse maximum peut être librement sélectionnée grâce au variateur de vitesse.

 : Vitesse rapide

 : Vitesse lente

■ Rhéostat

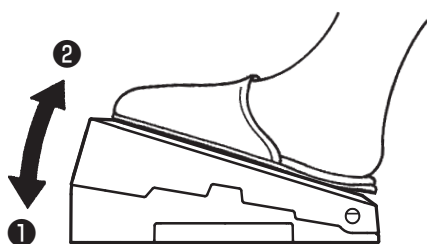

Pour faire démarrer la machine appuyez sur la pédale.

Plus vous appuyez, plus vite la machine coudra.

Le variateur de vitesse programmera la vitesse maximum.

1 Pression forte → vitesse la plus rapide

2 Pression faible → vitesse la plus lente

* Toujours nettoyer le rhéostat.

Il est important de ne jamais placer d'objet sur le rhéostat cela peut causer un dommage à l'utilisateur ou bien occasionné un mauvais fonctionnement.

■ Couture par impulsion à faible vitesse

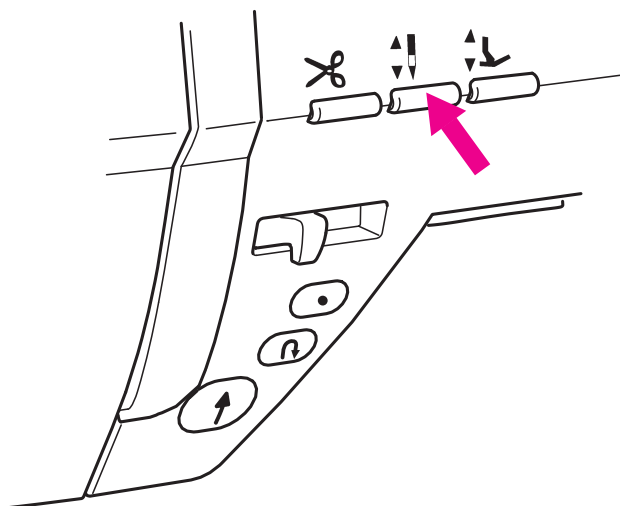

Lorsque le bouton aiguille haute/basse est maintenu enfoncé, la machine à coudre exécute la couture à faible vitesse.



Vitesse de couture au démarrage réglable

La vitesse de couture à utiliser en début de couture peut être modifiée avec la fonction de réglage des options. (Voir pages 54 pour plus de détails.)



Vitesse de couture en marche arrière réglable

La vitesse de couture pour la couture en marche arrière peut être modifiée avec la fonction de réglage des options. (Voir pages 54 pour plus de détails.)

4.3. Relevage/abaissement du pied presseur

■ Levier relève pied presseur

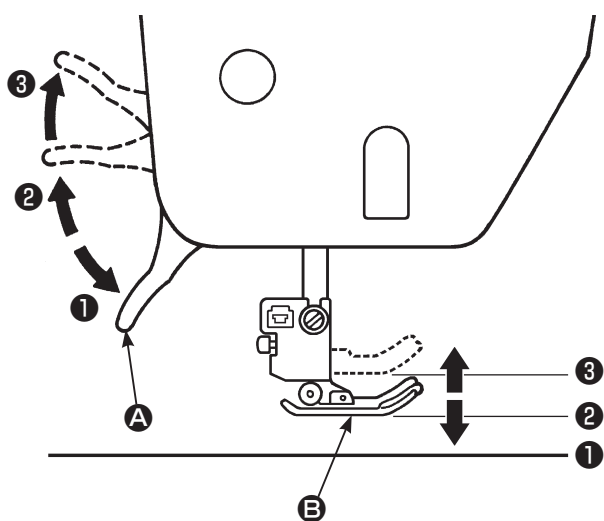

Le pied presseur **B** est soulevé/abaissé avec le levier **A** relève pied presseur.

Le pied presseur peut être soulevé plus haut que la position de relevage standard. Cette fonction est pratique si un tissu épais est placé sur la machine à coudre.

Même après que le pied presseur a été soulevé avec le levier relève pied presseur, le pied presseur peut être abaissé avec le bouton de relevage automatique du pied presseur.

- ① Position basse..... Le pied presseur doit être en position basse pendant la couture.
- ② Position standard..... Position pour retirer la matière et/ou changer de pied presseur.
- ③ Position extra haute... Position pour coudre des matières épaisses.

* **Attention à ce que le pied presseur et l'aiguille ne se gênent pas quand l'aiguille est en position basse et que le pied presseur est en position extra haute.**

■ Bouton de relevage automatique du pied presseur



Le pied presseur peut être soulevé/abaissé en appuyant sur le bouton de relevage automatique du pied presseur. (Voir pages 7 pour plus de détails.)

Le fonctionnement du levier de relevage du pied presseur est activé en relevant le levier sur la position ③ après avoir soulevé le pied presseur avec le bouton de relevage automatique du pied presseur.

■ Genouillère

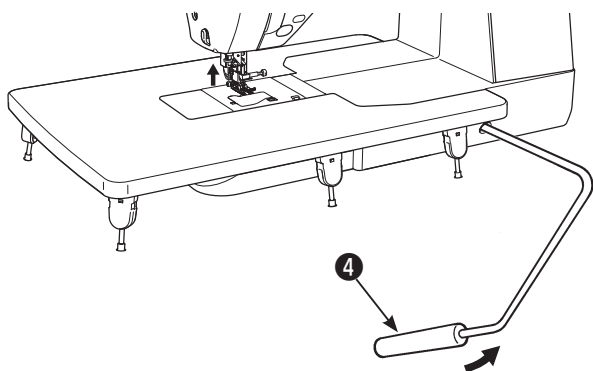

Il est possible de soulever et abaisser le pied presseur avec le genou au lieu des mains.

Pousser le levier vers la droite pour lever ④ le pied presseur. Le pied se baisse lorsque le levier de la genouillère revient à sa position de départ.

Le fonctionnement du levier de la genouillère est activé en poussant le levier sur la position la plus à droite après avoir soulevé le pied presseur avec le bouton de relevage automatique du pied presseur.

* Ne pas toucher le levier de la genouillère pendant la couture. Si l'on touche le levier de la genouillère pendant la couture, le pied presseur se soulève ce qui déforme le programme.

■ Relevage automatique du pied presseur



Réglage du pivot

Il est possible de régler de sorte que le pied presseur se soulève automatiquement avec l'aiguille maintenue à la position inférieure à l'arrêt de la machine à coudre.



Réglage du relevage du pied presseur après la coupe

Il est possible de régler de sorte que le pied presseur se soulève automatiquement après la coupe du fil.

● Abaissement automatique de la griffe d'entraînement lors du relevage du pied presseur

La griffe d'entraînement s'abaisse automatiquement lors du relevage du pied presseur avec le levier de relevage du pied presseur ou le bouton de relevage automatique du pied presseur.

Cette fonction est pratique pour poser le tissu sous le pied presseur ou l'en retirer ainsi que pour empêcher le tissu d'être endommagé, car le tissu ne sera pas coincé dans la griffe d'entraînement.

* La griffe d'entraînement ne s'abaisse pas si le relevage du pied presseur après la coupe du fil est réglé.

4.4. Changement du pied presseur

■ Installation et désinstallation du pied presseur

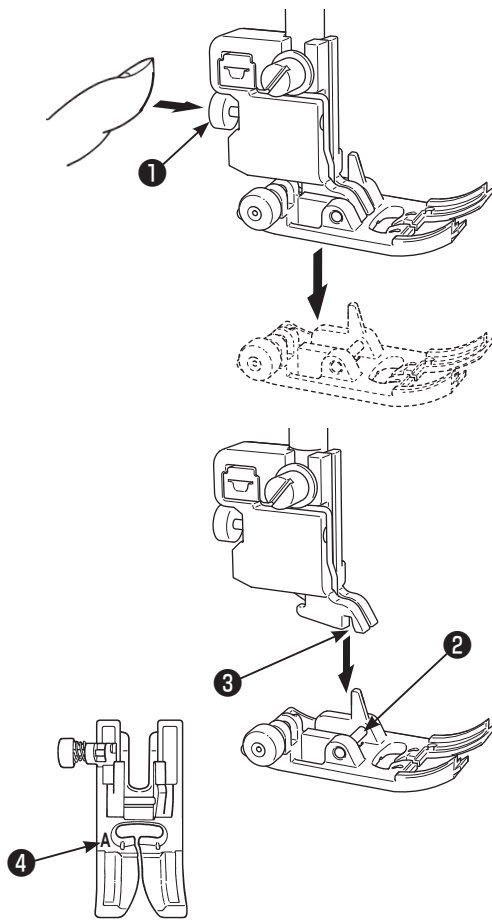

⚠ Laisser la machine en mode de verrouillage

● Désinstallation du pied presseur

Relever l'aiguille.

Soulever le levier de relevage du pied presseur.

Appuyer sur le bouton de dégagement du pied presseur

① pour retirer le pied presseur.

● Installation du pied presseur

Aligner la goupille ② du pied presseur et la rainure dans le support du pied presseur ③.

Abaisser le levier de relevage du pied presseur.

* Chaque pied presseur comporte un repère ④. Utiliser le pied presseur convenant au programme de couture à coudre.

■ Installation et désinstallation du support du pied presseur

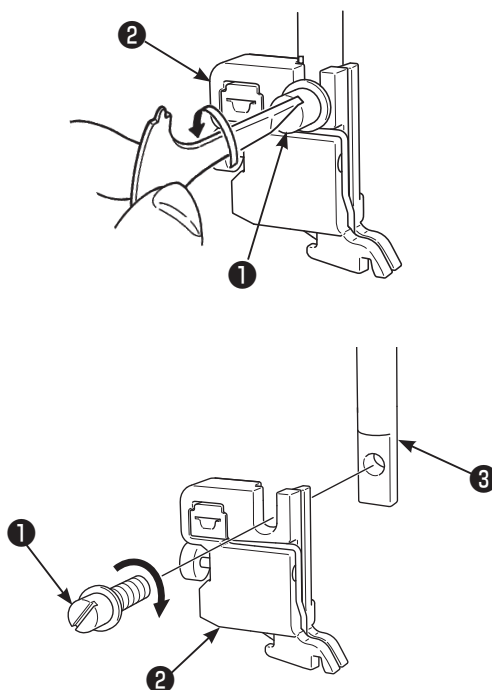

● Désinstallation du support du pied presseur

Soulever l'aiguille et le levier de relevage du pied presseur.

Desserrer la vis de fixation du support du pied presseur vers la gauche et retirer le support du pied presseur.

Desserrer la vis de fixation du support du pied ① presseur vers la gauche et retirer le support du pied presseur ②.

● Installation du support du pied presseur



Alignez le trou de la vis de la barre ③ du pied avec le trou du support du pied presseur ② (longue fente).

Vissez fermement ① la vis vers la droite.

■ Les types de pieds et leur application

Marquage sur le pied presseur

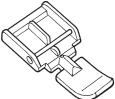

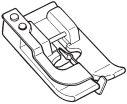
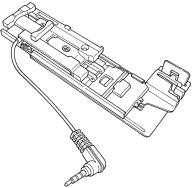
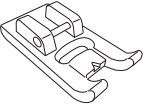
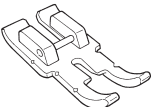
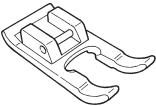
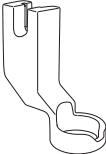
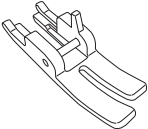
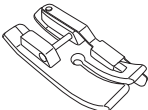
	Pied presseur standard	A	Pour les coutures droites ou zigzag. Utilisez ce pied pour coudre des matières épaisses.
	Pied fermeture à glissière	B	Pour la pose de fermeture à glissière.
	Pied presseur surjet	C	Ce pied est utilisé exclusivement pour surjeter le bord d'un tissu pour éviter l'éfilochage.
	Pied presseur point invisible	D	Pour réaliser des points invisibles sur des ourlets de blouses et jupes, ou manches.
	Pied presseur pour boutonnière	E	Pour la couture de boutonnière automatique.
	Pied presseur pour boutonnière manuelle	I	Pour coudre des points décoratifs, lettres and bartacks. Aussi pour les boutonnière manuelle (programme No.402, No.403).
	Pied presseur patchwork	P	Pour réaliser des patchwork. Il y a deux lignes de couture, 1/4 de pouce et 1/8 de pouce du centre de l'aiguille.
	Pied presseur ouvert	O	Pour réaliser des coutures décoratives. (La partie avant du pied est ouverte pour une meilleure visibilité)
	Pied presseur pour matelassage (pour la règle)	Q	Pour réaliser du matelassage. (Réglage machine : Point droit et aiguille en position centrale) La règle peut être utilisée avec le pied presseur pour matelassage.
	Pied presseur droit	S	Utiliser ce pied presseur lorsque la plaque à aiguille est utilisée pour les points droits.
	Pied du guide de 7 mm ou pied du guide de 1/4"	7	Ce pied presseur guide est pourvu d'un guide pour une réserve pour couture de 7 mm ou 1/4 pouce pour le rattachage.

4.5. Pose et dépose de la "JUKI Smart Feed"

La "JUKI Smart Feed" sert à coudre des tissus (tricot, jersey, tissu en vinyle, cuir artificiel, etc.) qui sont généralement durs à alimenter, et les tissus (matelassage, etc.) qui sont susceptibles de produire un entraînement inégal du tissu. La "JUKI Smart Feed" peut uniquement être utilisée pour coudre des types limités de programme.

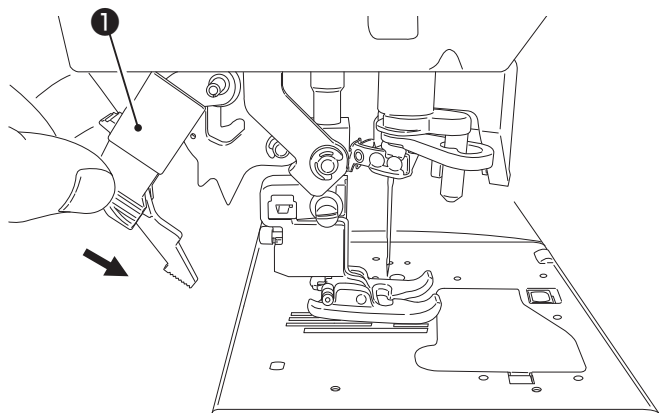

● Pose de "JUKI Smart Feed"

Relever le pied presseur.

Abaisser complètement le "JUKI Smart Feed" ❶ tout en le pinçant avec les doigts.

Lorsque la "JUKI Smart Feed" est correctement installée, l'icône correspondant s'affiche sur l'écran."

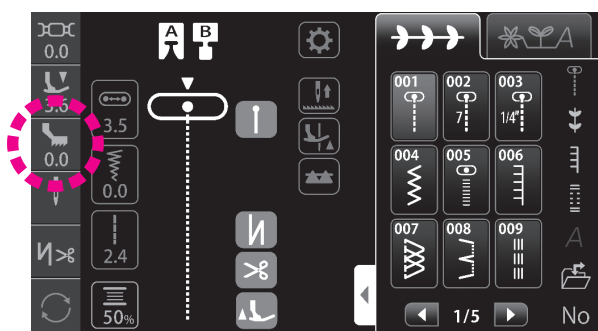

● Réglage de la "JUKI Smart Feed"

Appuyer sur .

Régler la "JUKI Smart Feed" en appuyant sur l'icône. (Plage de réglage: -5,0 - 5,0)

La distance d'entraînement supérieur diminue. La distance d'entraînement supérieur augmente.

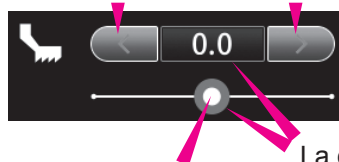

La distance d'entraînement supérieur peut également être réglée en faisant glisser la barre du curseur à droite ou à gauche.

La distance d'entraînement supérieur est ramenée à sa valeur par défaut en appuyant sur le cadre bleu.

La valeur de réglage est confirmée en appuyant sur

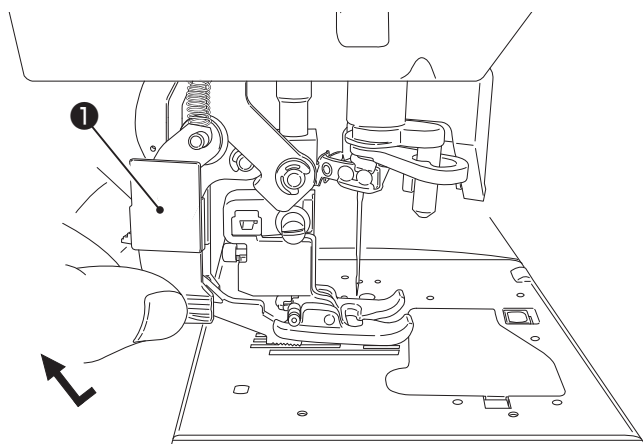

● Dépose de la "JUKI Smart Feed"

Relever le pied presseur.

Tout en pinçant le "JUKI Smart Feed", l'abaisser et le repousser en arrière jusqu'à ce qu'il soit amené sur la position supérieure.

4.6. Changement de la plaque à aiguille et de la griffe d'entraînement

La plaque à aiguille et la griffe d'entraînement standard peuvent être remplacées par une plaque à aiguille et une griffe d'entraînement pour points droits. Si la couture débute depuis le bord du tissu, le tissu peut être alimenté tranquillement sans être tiré dans le trou d'aiguille en remplaçant la plaque à aiguille et la griffe d'entraînement avec celles pour points droits.

⚠ Mettre la machine hors tension ou laisser la machine en mode de verrouillage

● Retrait de la plaque à aiguille

Retirer le pied presseur et l'aiguille.
Pousser le tournevis **2** exclusif dans la rainure à l'avant de la plaque à aiguille **1**. En poussant le tournevis vers le bas, la plaque à aiguille se détache.

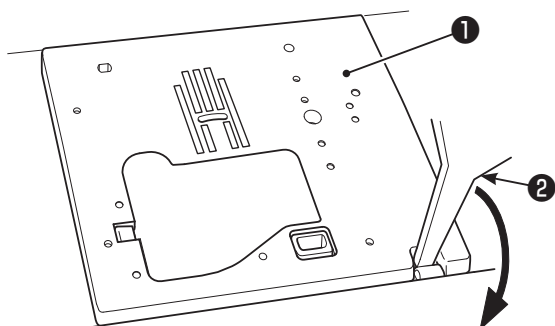

● Retrait de la griffe d'entraînement

Pousser le tournevis **2** exclusif dans la rainure à l'arrière de la griffe d'entraînement **3**. En poussant le tournevis vers le bas, la griffe d'entraînement se détache.

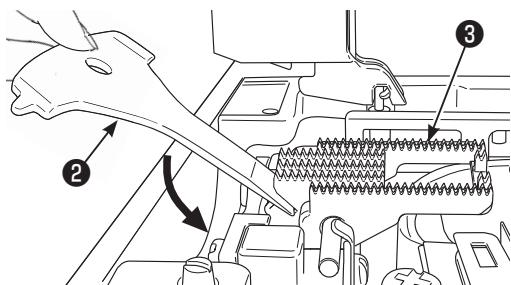

● Fixation de la griffe d'entraînement

Suivre l'angle du dessin et placer la griffe d'entraînement de sorte que ses goupilles **4** rencontrent la rainure **5** au dos de la griffe.

Pousser vers le bas la partie avant de la griffe d'entraînement et engager la griffe d'entraînement.

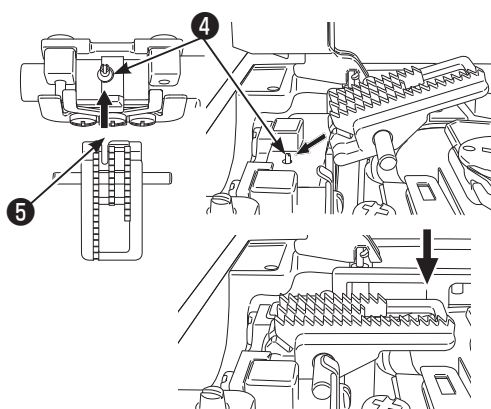

● Fixation de la plaque à aiguille

Placer la zone (**6**) en premier, puis pousser le centre vers la droite de la plaque à aiguille pour assemblage (**7**).

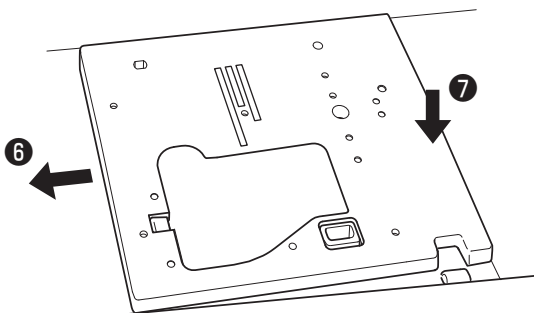

● Programmes pouvant être cousus avec la plaque à aiguille pour points droits

001	009	011	391	392	393

Une fois que la plaque à aiguille et la griffe d'entraînement pour points droits sont installées, des types limités de programme pouvant être cousus avec celles-ci peuvent être sélectionnés.

4.7. Comment utiliser la plaque à aiguille pour points droits

La plaque à aiguille est accompagnée d'un guide pratique destiné à l'utilisateur permettant de déterminer la position de couture du tissu.

Plaque à aiguille standard

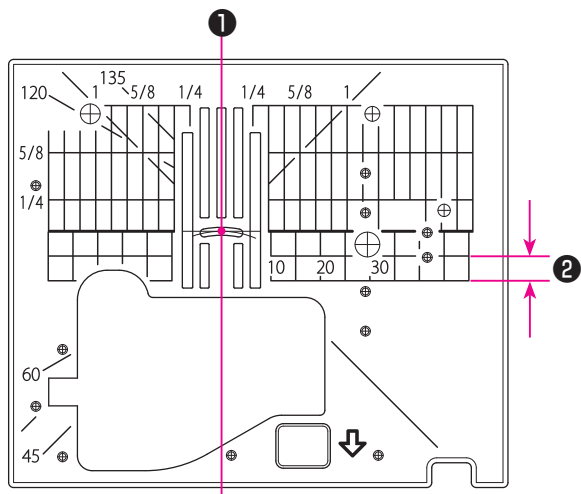

● Lignes de guidage

Il est possible de coudre le tissu depuis son bord en cousant le tissu tout en alignant son bord avec la ligne de guidage sur la plaque à aiguille.

- ① Sur la base de l'aiguille en position centrale
- ② 5 mm

* Les numéros sur les lignes indiquent la distance en mm et en pouces entre la position centrale de l'aiguille et la ligne de guidage.

Numéros, 7, 10 and 20 sont en mm.

Numéros, 1/4, 5/8 and 1 sont en pouces.

Plaque à aiguille droite

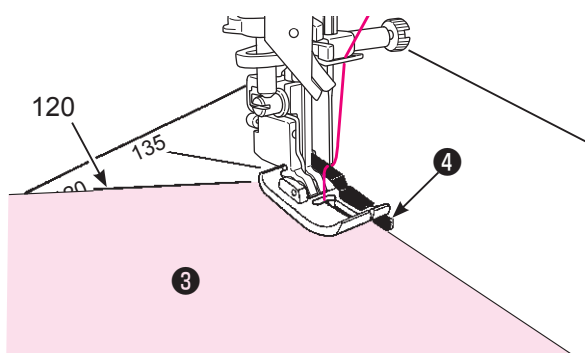
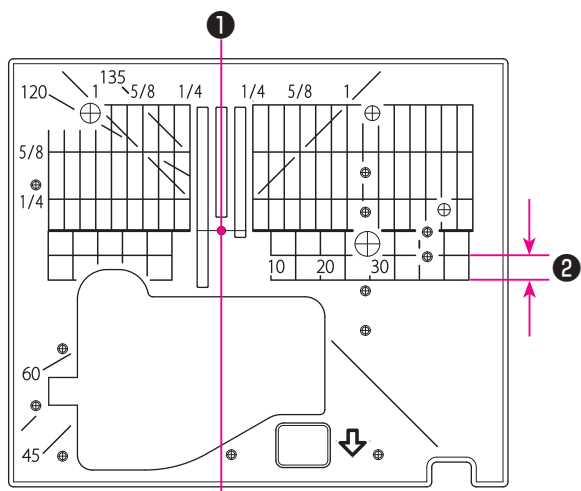

● Index d'angle

L'index d'angle est pratique pour le rattachage de patchwork.

Si le bord du tissu est aligné sur un index d'angle ayant le même angle que le coin du patchwork (morceau) ③, il est facile de connaître les positions de début et de fin tout en réglant la réserve pour couture à 7 mm sans marquer le tissu.

- ④ Guide

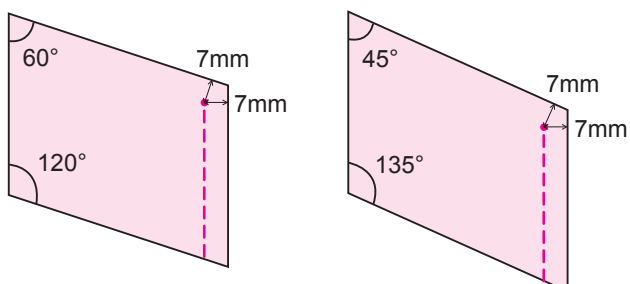

4.8. Installation de l'aiguille

⚠ Mettre la machine hors tension ou laisser la machine en mode de verrouillage

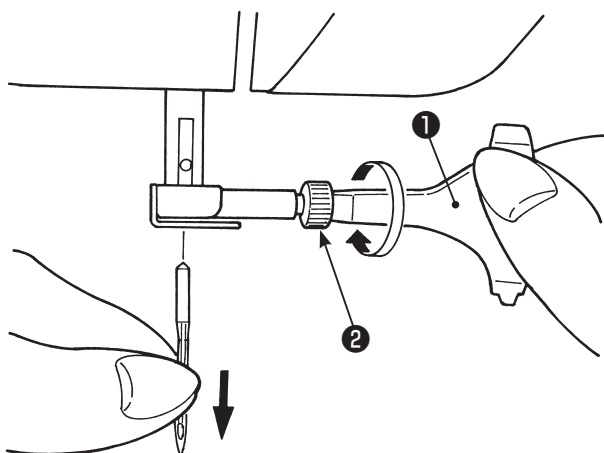

● Enlevez l'aiguille

Tournez la poulie vers vous jusqu'à ce que l'aiguille arrive à sa position la plus haute et abaissez le pied presseur.

Tournez la vis de fixation de l'aiguille (2) 1~2 fois vers vous et otez l'aiguille.

① Tournevis en T

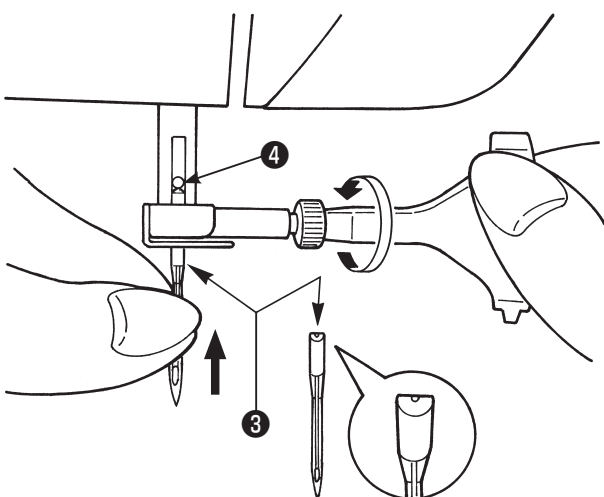

● Fixation de l'aiguille

Tenez l'aiguille avec sa partie plate à l'opposé de vous (3), et insérez-la à fond jusqu'à ce qu'elle bute sur l'arrêt (4).

Puis vissez fermement la vis de fixation de l'aiguille.

L'aiguille ne peut pas être insérée si elle n'est correctement positionnée.

● Aiguilles recommandées

Les aiguilles pour votre machine:
HA×1 (130/705H) ou HA×1 SP (aiguille pour la maille).

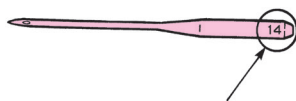

Diamètre de l'aiguille:

Plus le nombre est grand, plus le diamètre est important.

● Contrôle de l'aiguille

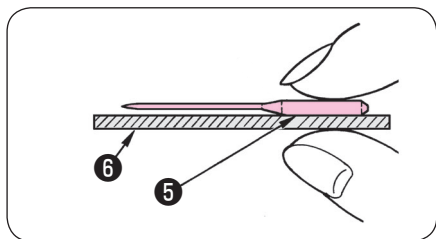

Contrôlez de temps en temps que l'aiguille est bien droite.





Une aiguille tordue provoquera des points de manque, une casse de fil ou détériorera votre machine.

⑤ Plat de l'aiguille

⑥ Objet plat

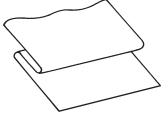
⚠ Attention: Si l'aiguille n'est pas correctement insérée ou si une aiguille tordue est utilisée, une rupture de l'aiguille est possible. Cela peut endommager la machine.

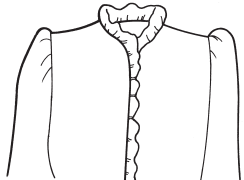
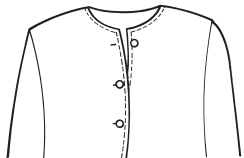
4.9. Matière, fil et aiguille

	Tissu 	Fil 	Aiguille  HA×1
Tissus fins 	Lin	Fil de soie No.80,90	No.11
	Crêpe	Fil synthétique No.80,90	
	Tricot	Fil synthétique No.60-90	Aiguille jersey No.11
	Laine et matières synthétiques	Fil de soie No.80 Fil synthétique No.60-90	No.11-14
Tissus moyens 	Coton et matières synthétiques	Fil synthétique No.50, 60	No.11-14
	Jersey léger	Fil de soie No.50 Fil synthétique No.50, 60	Aiguille jersey No.11
	Laine ordinaire et matières synthétiques	Fil de soie No.50 Fil synthétique No.50, 60	No.11-14
Tissus épais 	Jean	Fil synthétique No.30-50	No.14-16
	Jersey	Fil de soie No.50 Fil synthétique No.50, 60	Aiguille jersey No.11-14
	Côtes	Fil de soie No.50	No.11-14

* En général le même fil est utilisé pour l'aiguille et la canette.

* Un fil et une aiguille fine sont utilisés pour coudre des matières légères un fil et une aiguille épaisse sont utilisés pour des matières épaisses.

* Vérifiez que la combinaison fil/aiguille est OK en faisant des essais sur la matière qui sera cousue.

* L'aiguille pour jersey est bonne pour les matières extensibles (comme du jersey) et pour les matières synthétiques.

* Utilisez un fil No. 30 à 90.

* Quand il est difficile de coudre une surépaisseur, guidez la matière avec les mains .

* Lors de la couture de "Programmes Matelassage", "Programmes Décoratif" ou "Lettres", l'utilisation d'une aiguille jersey garantira une meilleure finition.

4.10. Préparation du dévidoir à canette

■ Bobinage d'une canette

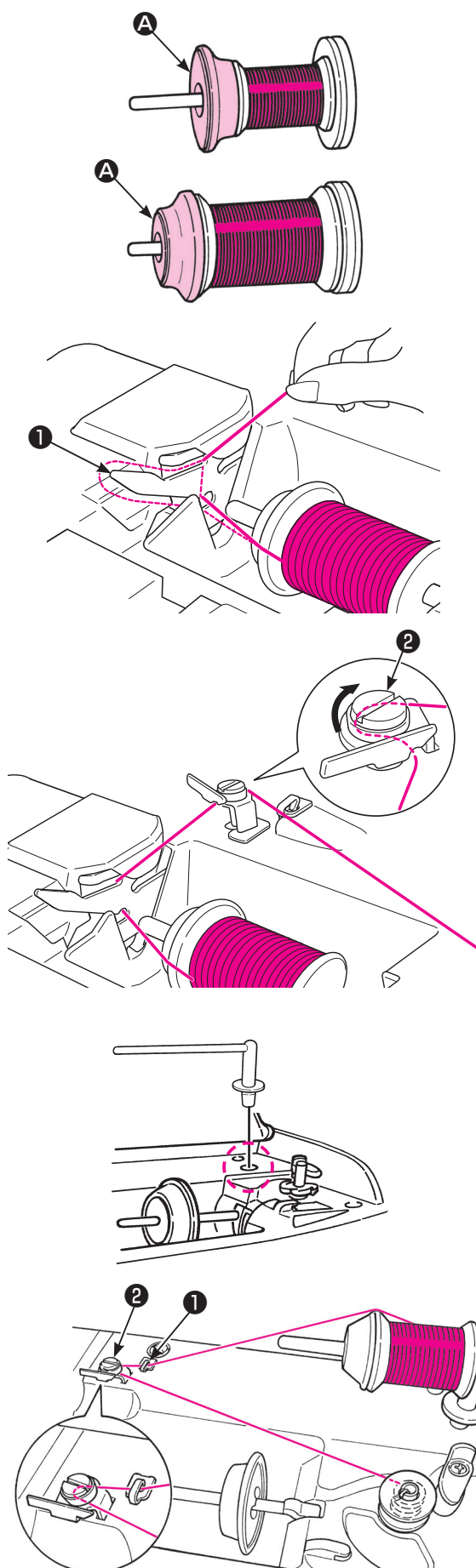

⚠ Mettre la machine hors tension

● En cas d'utilisation d'une broche porte-bobin

1 Placez le cône de fil sur l'axe.

Il y a 3 modèles de coiffe de cône **A**, grand, moyen et petit. Utilisez la coiffe adaptée à la taille du cône de fil. Sélectionner la taille de la coiffe de bobine selon la bobine de fil qui sera utilisée et l'utiliser en modifiant correctement son sens.

* Il faut savoir qu'un cône sur lequel reste une petite quantité de fil peut entraîner l'enchevêtrement ou le glissement du fil.

2 Enfiler le fil sur le guide **1**.

3 Enfiler le guide-fil **2** (guide dans le cercle).

Tirer sur le fil des deux mains et l'enfiler sur le guide-fil de bobinage de la canette.

● En cas d'utilisation d'une broche porte-bobine auxiliaire

1 Installez le porte bobine supplémentaire.

2 Placer la bobine de fil sur la broche porte cône supplémentaire.

3 Faire passer le fil par le guide-fil **1**. Ensuite, faire passer le fil par le guide-fil pour bobinage de canette **2**. Tirer sur le fil des deux mains et l'enfiler sur le guide-fil de bobinage de la canette.

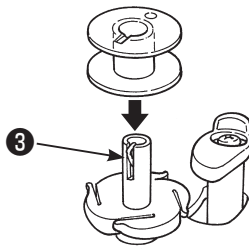

4 Installez la canette sur l'axe de l'enrouleur de canette ③ .

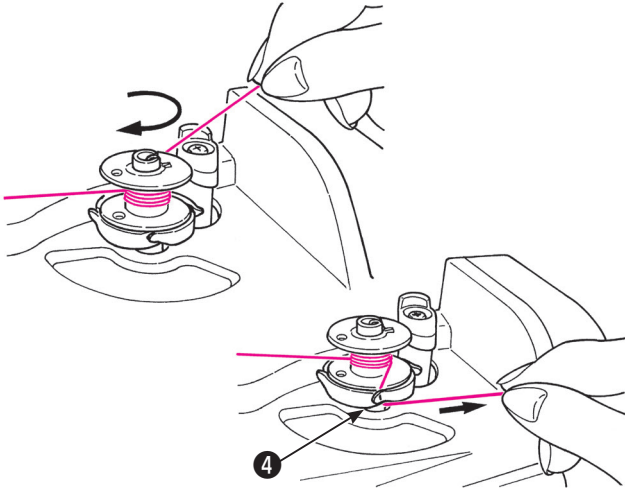

5 S'assurer que le fil du guide-fil de bobinage de la canette n'est pas lâche et Bobiner le fil sur la canette ④ à ⑤ fois dans le sens des aiguilles d'une montre.

Tirer l'extrémité du fil dans le guide ④ sur le dévidoir à canette et le tirer vers le côté droit pour le couper.



6 Mettre la machine sous tension.

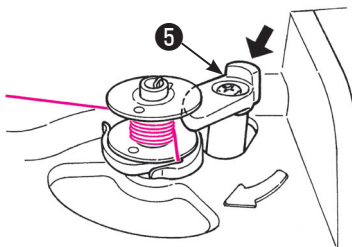

7 Poussez le régulateur de l'enrouleur ⑤ contre la canette afin pouvoir démarrer l'enroulage de la canette.

* Faites attention que le régulateur de l'enrouleur de canette fonctionne comme un interrupteur.

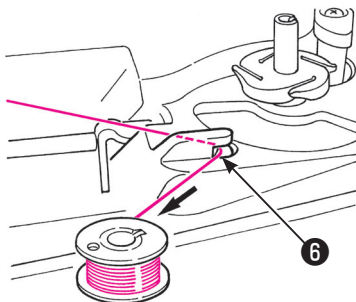

8 Quand l'enroulage est terminé, le mécanisme s'arrête automatiquement, le régulateur de l'enrouleur bouge vers la droite et revient à sa position initiale. Retirez la canette de l'axe de l'enrouleur de canette et coupez le fil ⑥ .

* L'enrouleur s'arrêtera automatiquement pendant l'opération, si la vitesse du mécanisme est réduite due à un boudage de fil.

■ Pose de la canette

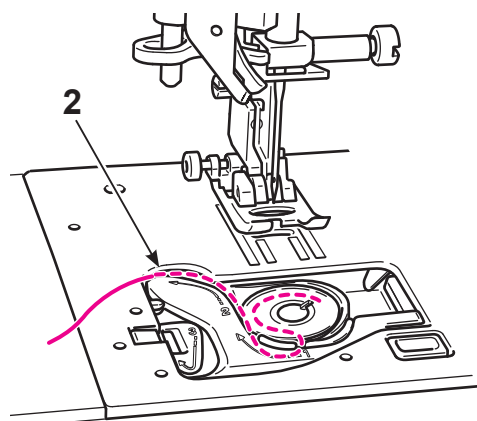
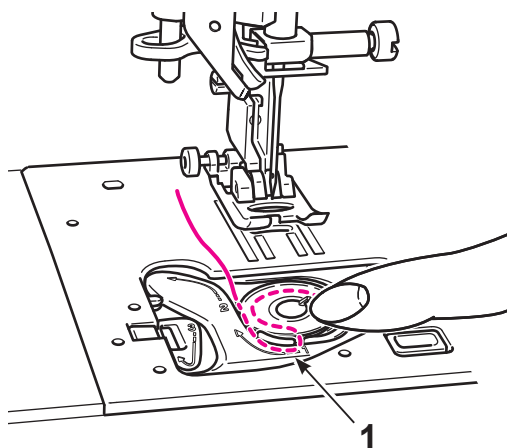
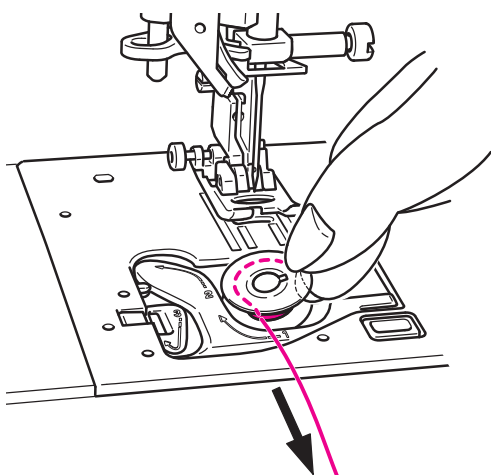
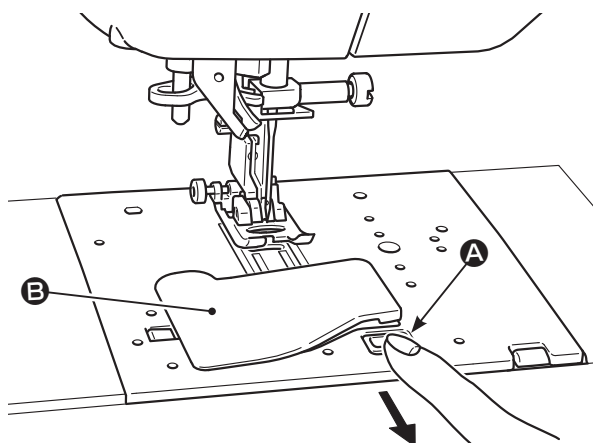

⚠ Mettre la machine hors tension

1 Tirer vers l'avant le bouton **A** d'ouverture du capot du crochet et ouvrir le capot du crochet **B**.

2 Mettre la canette dans la boîte à canette.

* Placez la canette de telle sorte que le fil se déroule dans le sens inverse des aiguilles d'une montre.

3 Passez le fil dans les fentes et 1 en tirant sur l'extrémité du fil.

* Cette opération sera plus facile si vous appuyez légèrement avec vos doigts sur la canette.

4 Enfilez le guide 2 en tirant le fil vers la gauche.

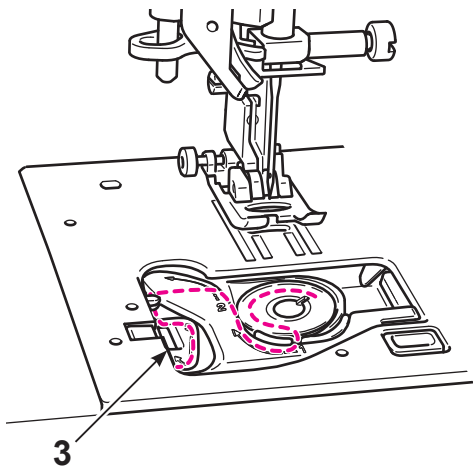

5 Enfiler 3.

* En tirant le fil de la canette, la canette doit tourner dans le sens inverse des aiguilles. Si la canette tourne dans le sens des aiguilles, retournez la canette.

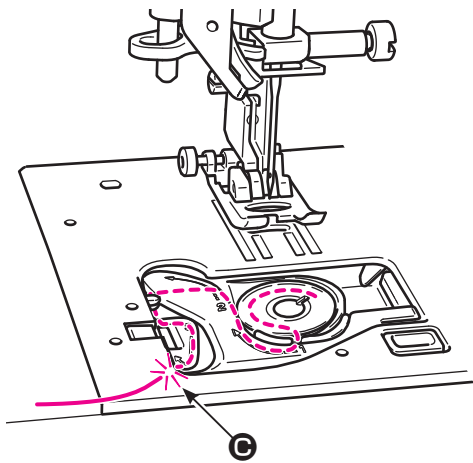

6 Coupez le fil à l'aide du coupe fil intégré ☹.

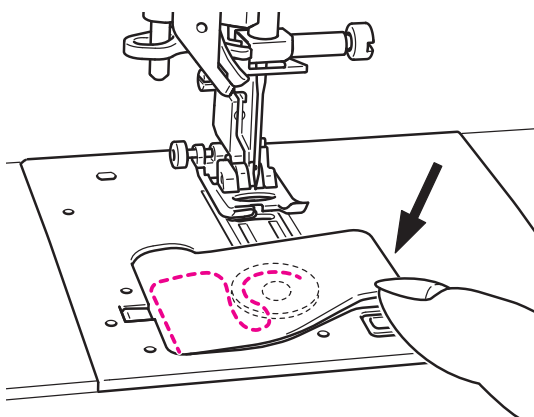

7 Fermez la trappe du crochet.

Vous pouvez coudre comme cela (sans tirer le fil de la canette), toutefois, si vous voulez coudre avec le fil de canette tiré vers le haut, veuillez suivre les indications page 35.

4.11. Préparation du fil de l'aiguille

■ Préparatifs

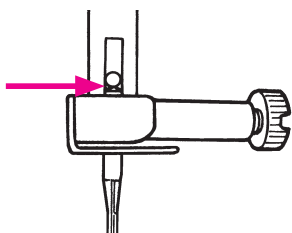

1 S'assurez que l'aiguille est bien poussée à fond.

Si l'aiguille n'est pas fixée correctement, elle ne pourra pas être enfilée avec l'enfileur de chas d'aiguille.

* Utilisez les aiguilles: No.11-16 et le fil: No.30-90.

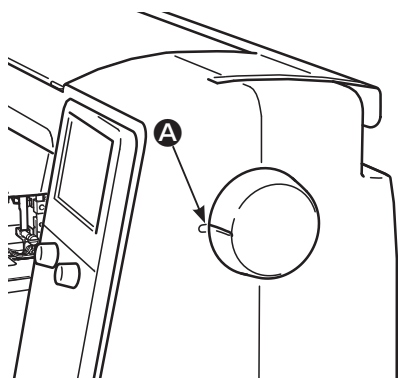

2 Alignez la marque **A** sur le volant avec celle qui se trouve sur le corps de la machine.



3 Mettre la machine sous tension.

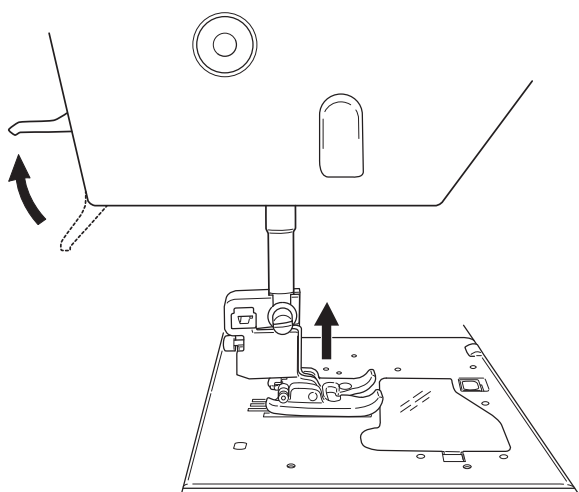

4 Soulever le pied presseur.

* Il est possible d'enfiler correctement la machine à condition qu'elle soit sous tension et que le pied presseur soit levé.



5 Appuyer sur la touche de verrouillage pour activer le mode de verrouillage.

■ Enfilage du fil de l'aiguille

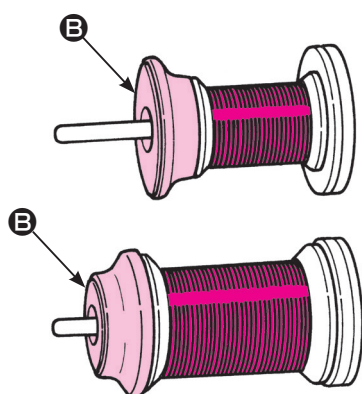
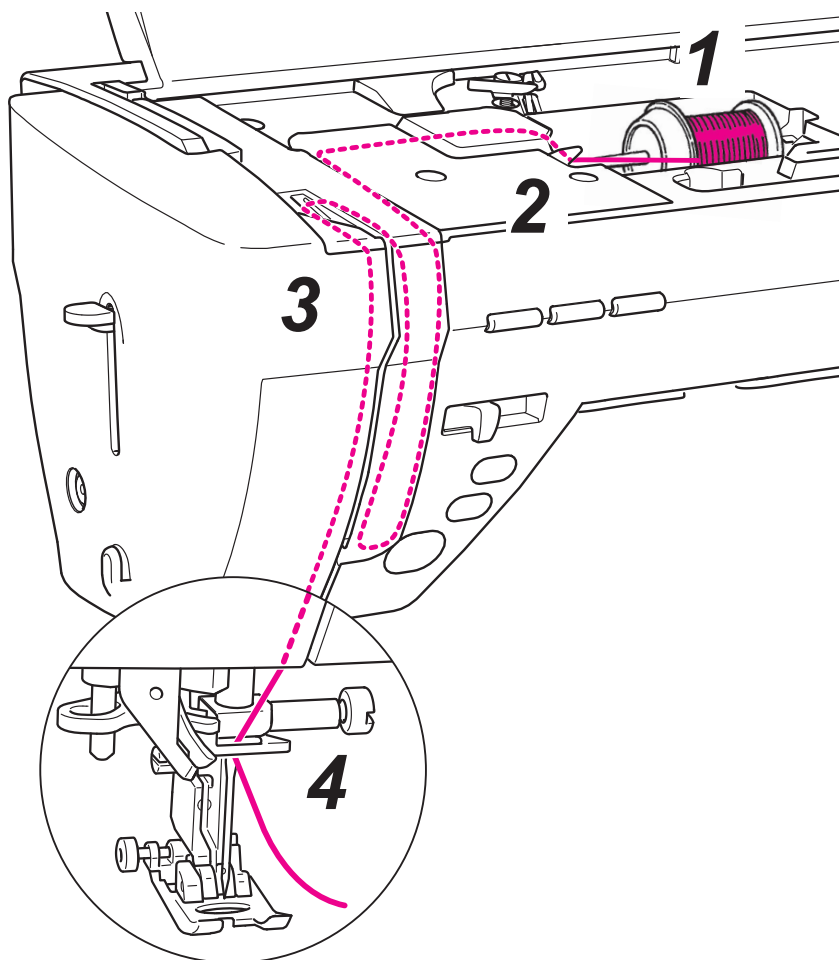

1 Placez le cône de fil sur l'axe.

Il y a 3 modèles de coiffe de cône de fil **B**, grande, moyenne et petite.

Sélectionner la taille de la coiffe de bobine selon la bobine de fil qui sera utilisée et l'utiliser en modifiant correctement son sens.

* Il faut savoir qu'un cône sur lequel reste une petite quantité de fil peut entraîner l'enchevêtrement ou le glissement du fil.

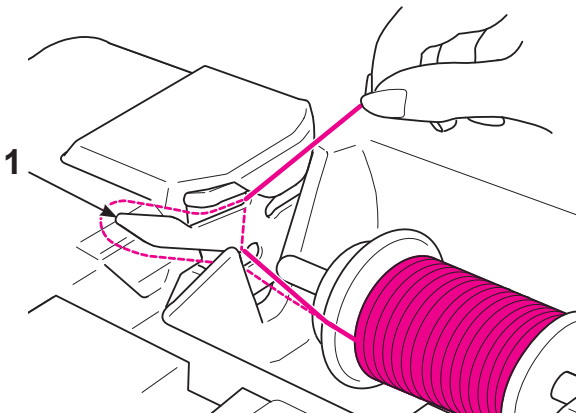

2 Enfilez le guide 1.

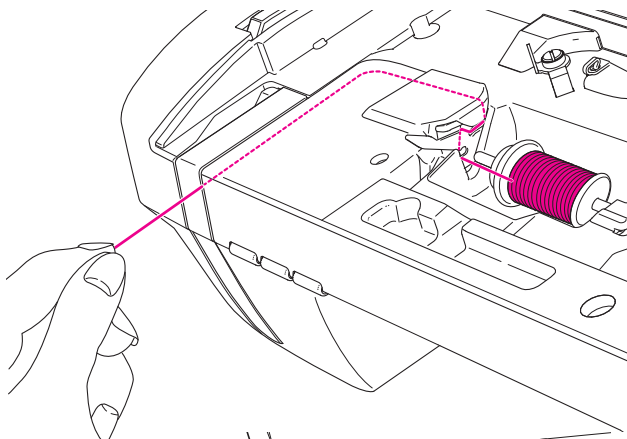

3 Tenir l'extrémité du fil et le fil selon le repère fléché.

* Vérifier que le releveur **C** de fil est correctement enfilé.

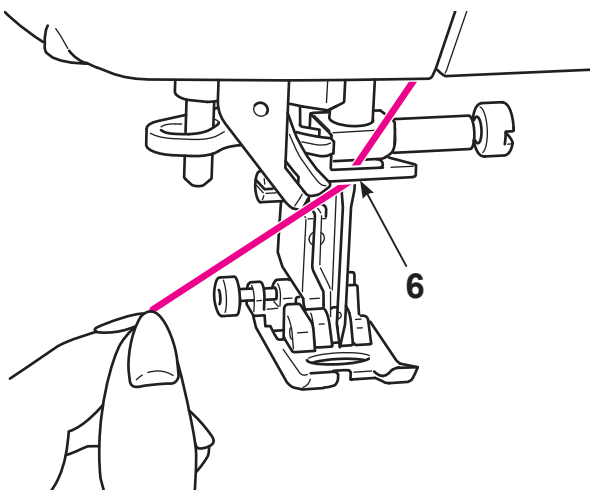
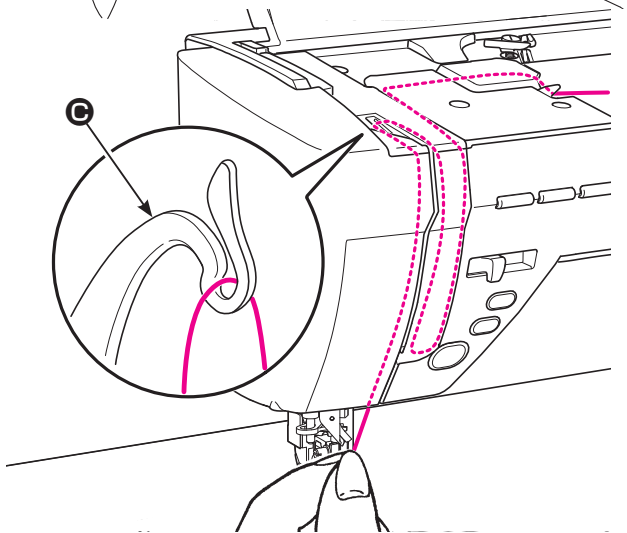

4 Enfiler le fil sur le guide 6 depuis le côté droit.

Tirer sur le fil d'aiguille pour le sortir du guide d'environ 10 cm.

■ Enfilage automatique de l'aiguille

* Quand on utilise une aiguille, double, l'enfilage automatique du fil de l'aiguille ne peut pas être utilisé.

* Utilisez les aiguilles: No.11-16 et le fil: No.30-90.

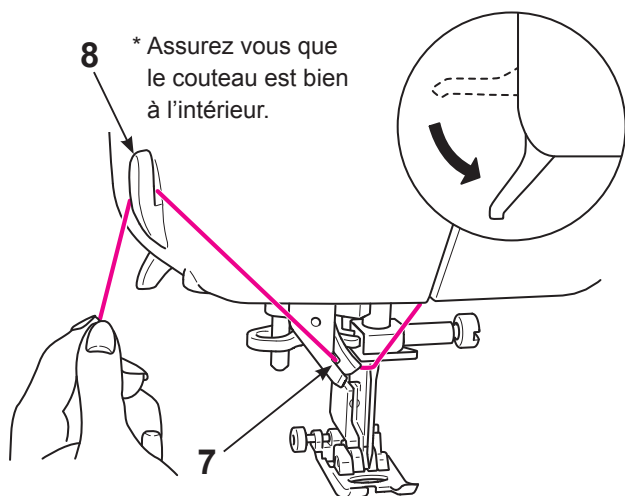

1 Abaissez le pied presseur avec le levier de relevage du pied presseur.

* L'enfilage automatique peut ne pas fonctionner correctement quand le pied presseur est relevé.

2 Enfilez 7 coupez le fil avec le coupe fil 8.

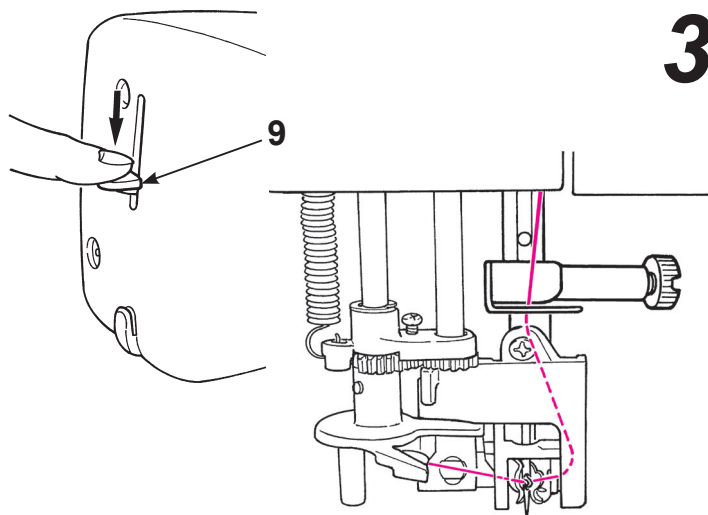

3 Abaissez le levier 9 d'enfilage jusqu'à son arrêt complet.

* Abaissez lentement le levier d'enfilage.

4 Relachez le levier d'enfilage et le fil de l'aiguille est enfilé à travers le chas de l'aiguille.

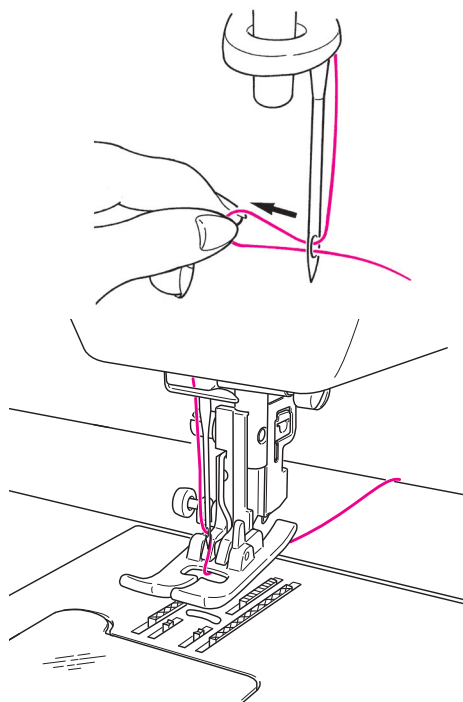

5 Soulever le pied presseur. Puis, tirer le fil d'aiguille en arrière. Sortir le fil du chas d'aiguille d'environ 10 cm ou 4 pouces de long.

■ Tirez le fil de la canette

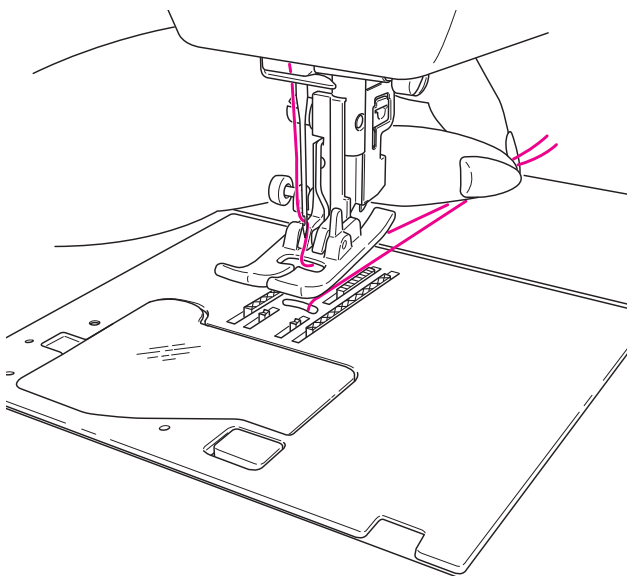
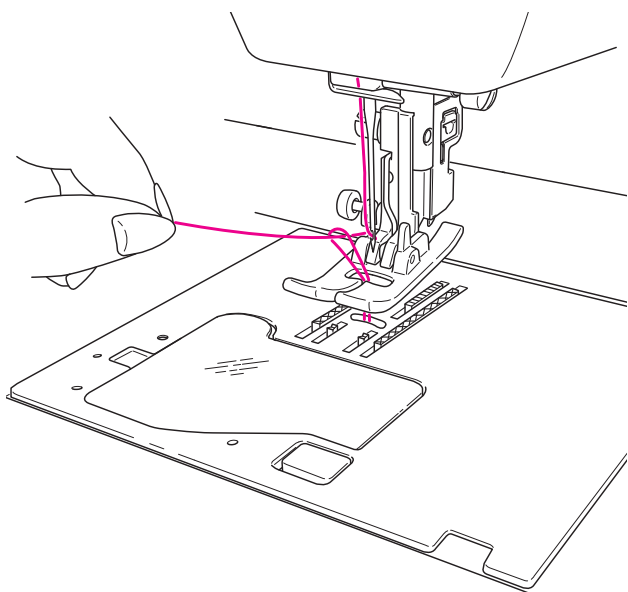
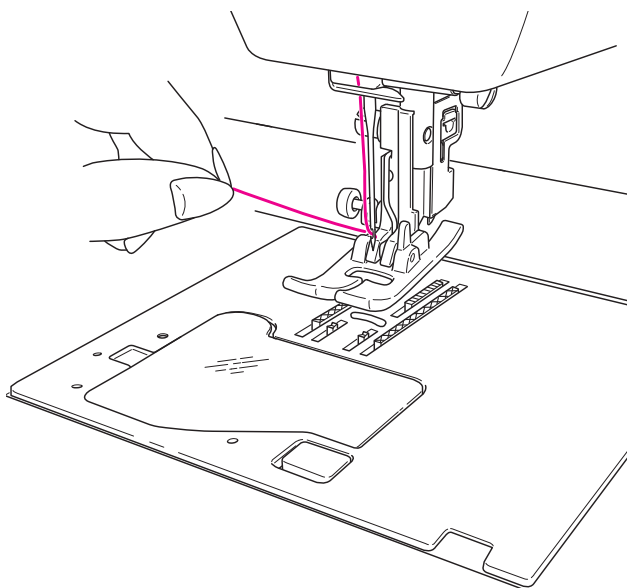

Opération de base:

Vous pouvez coudre sans tirer vers le haut le fil de la canette, cependant, si vous voulez coudre avec le fil de canette à l'extérieur, suivez les indications suivantes.

1 Relevez le pied presseur et tenez légèrement l'extrémité du fil de l'aiguille.

2 Tournez la poulie vers vous afin de faire descendre l'aiguille. Le fil de la canette sortira quand vous allez tirer légèrement le fil de l'aiguille.

3 Tirez les fils de l'aiguille et de la canette d'approximativement 10 cm de long et passez les sous le pied presseur vers l'arrière de la machine.

4.12. Ajustement de la tension du fil

Si la tension du fil n'est pas ajustée correctement, l'équilibre de l'assemblage sera perdu provoquant un plissement ou une rupture de fil.

Le réglage par défaut convient à la plupart des tissus. Un réglage peut s'avérer nécessaire pour certains tissus ou applications.

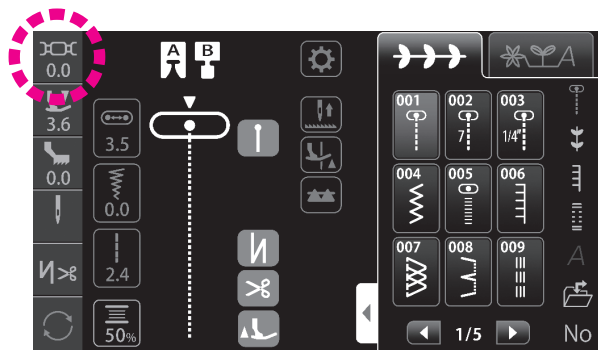

Appuyer sur  .

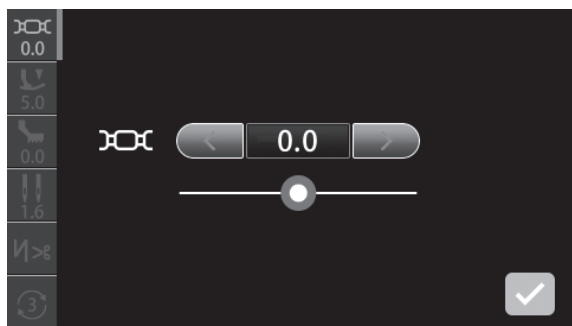

Régler la tension du fil en appuyant sur l'icône.
(Plage de réglage: -5,0 - 5,0)

La tension du fil
d'aiguille diminue.

La tension du fil
d'aiguille augmente.



La tension du fil d'aiguille
peut également être
réglée en faisant glisser la
barre du curseur à droite
ou à gauche.

La tension du fil d'aiguille est
ramenée à sa valeur par défaut
en appuyant sur le cadre bleu.

La valeur de réglage est confirmée en appuyant sur  .

* Si un nouveau programme est sélectionné, la valeur de réglage est ramenée à sa valeur par défaut.

■ Tension idéale

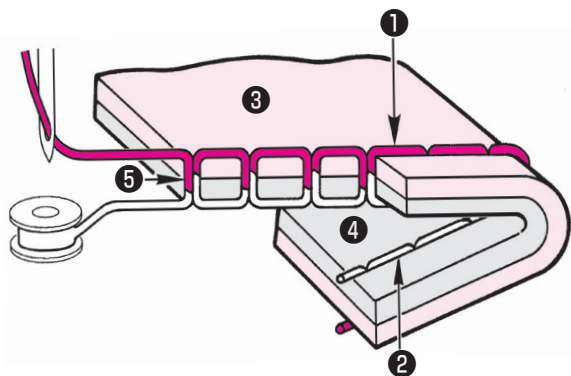

< Dans le cas du point droit >

Le fil d'aiguille et le fil de canette s'entrelacent ensemble environ à la moitié de l'épaisseur du tissu.

- ① Fil de l'aiguille
- ② Fil de la canette
- ③ Tissu (dessus)
- ④ Tissu (dessous)
- ⑤ Milieu de l'épaisseur du tissu

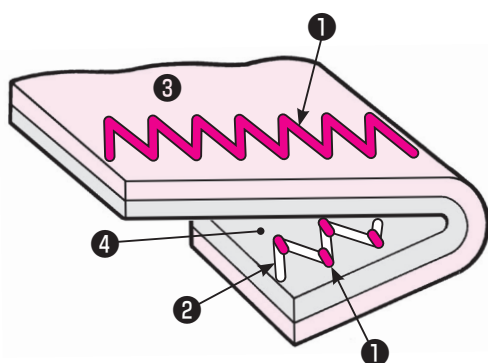

< Dans le cas du point zigzag >

Le fil d'aiguille est tiré un peu du mauvais côté du tissu.

■ Lorsque le fil d'aiguille est trop robuste

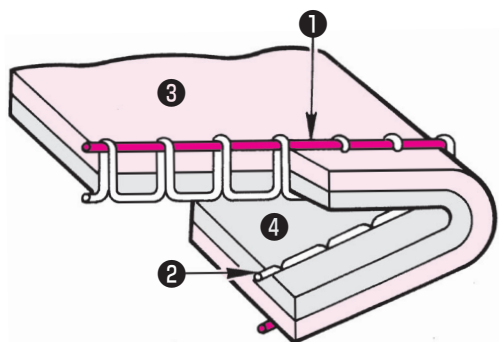

Le fil de canette sera tiré vers l'avant du tissu.

◀ Tourner le bouton de réglage de la tension du fil vers "-1" à "-5".

■ Lorsque le fil d'aiguille est trop faible

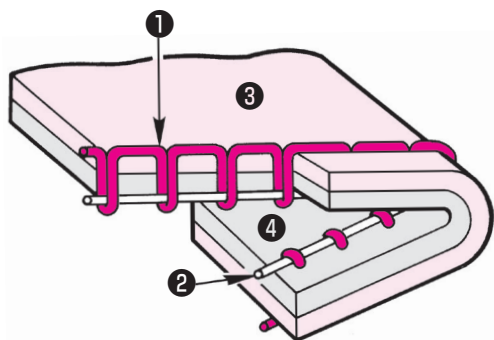

Le fil de canette sera tiré vers le mauvais côté du tissu.

▶ Tourner la molette de réglage de la tension du fil vers "+1" à "+5".

4.13. Réglage de la pression du pied presseur

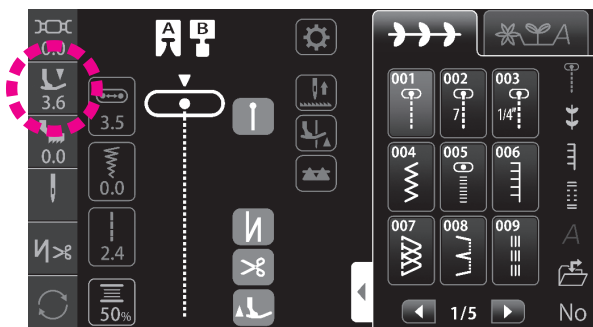

Appuyer sur  .

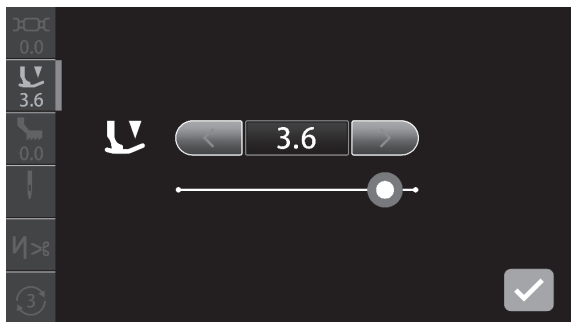

Régler la pression du pied presseur en appuyant sur l'icône. (Plage de réglage: 0 - 5)

"Régler la pression du pied presseur à "3,6" (valeur par défaut) dans le cas de la couture standard.

Régler la pression du pied presseur sur une valeur inférieure (diminuer la pression du pied presseur) pour coudre des tissus synthétiques légers ou des tissus élastiques, ou des appliqués de couture, des sections de matelassage et des parties courbées de tissus, étant donné que dans ce cas, il risque de se produire un entraînement inégal du tissu."

La pression du pied presseur diminue.

La pression du pied presseur augmente.

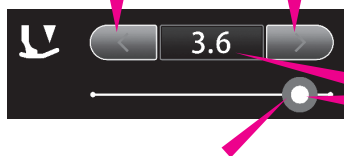

La pression du pied presseur peut également être réglée en faisant glisser la barre du curseur à droite ou à gauche.

La pression du pied presseur est ramenée à sa valeur par défaut en appuyant sur le cadre bleu.

La valeur de réglage est confirmée en appuyant sur  .

4.14. Réglage du micro-levage

"Il est possible de coudre le tissu avec le pied presseur légèrement relevé en fonction de l'épaisseur du tissu. La fonction de micro-levage sert à coudre des tissus comme du matelassage et du velours qui sont plus susceptibles de provoquer un entraînement inégal du tissu."

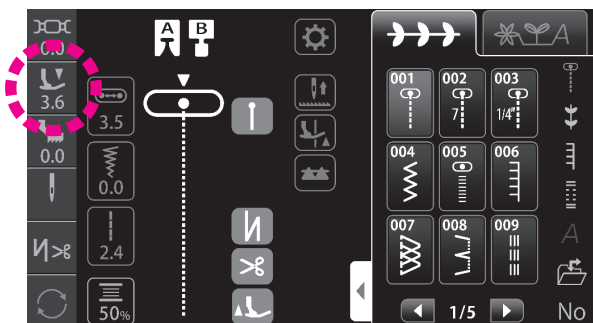

Appuyer sur  .

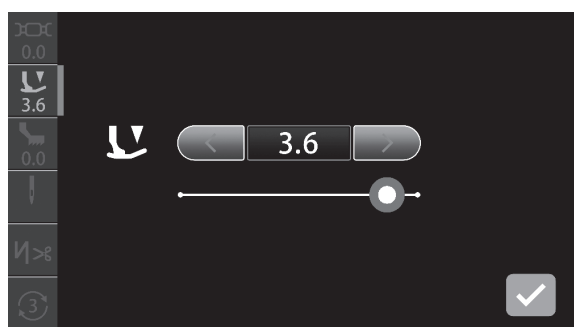

Régler la hauteur du pied presseur sur "l'écran de réglage de pression du pied presseur".



Régler la hauteur du pied presseur à utiliser avec la fonction de micro-levage en appuyant sur l'icône.

(Plage de réglage: -2,5 - 0)

S'il n'est pas nécessaire de relever légèrement le pied presseur pendant la couture, régler la hauteur du pied presseur pour la fonction de micro-levage à "0".

Régler le pied presseur à la hauteur à laquelle le pied presseur pince correctement le tissu en appuyant sur   .

Plus la valeur de réglage devient négative, plus haut le pied presseur peut être relevé.

Placer un tissu (pour une couture d'essai) identique au tissu qui sera véritablement cousu. Ensuite, ajuster la hauteur du pied presseur et procéder à la couture d'essai.

Il faut savoir que si le pied presseur est trop relevé pendant la couture, le tissu ne pourra pas être entraîné provoquant un enchevêtrement de fils.

La valeur de réglage est confirmée en appuyant sur  .

4.15. Couture double aiguille

Prog. No.	Pied presseur
001, 004, 005, 009~016, 018, 020, 271~273, 280, 281, 286~288	Pied presseur standard(A) Pied pour boutonnière ma- nuelle (I)



Attention

Pour changer l'aiguille ou le pied presseur, veiller à éteindre la machine à coudre ou à la mettre en mode de verrouillage au préalable.

L'utilisation de l'aiguille double permet de réaliser des magnifiques points décoratifs.

■ Remplacement de l'aiguille

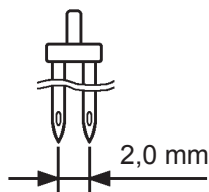

1 Remplacer l'aiguille par la double aiguille.

S'assurez que vous utilisez bien une aiguille double de 2,0 mm.

* La double aiguille est vendue séparément.

■ Comment enfiler les aiguilles

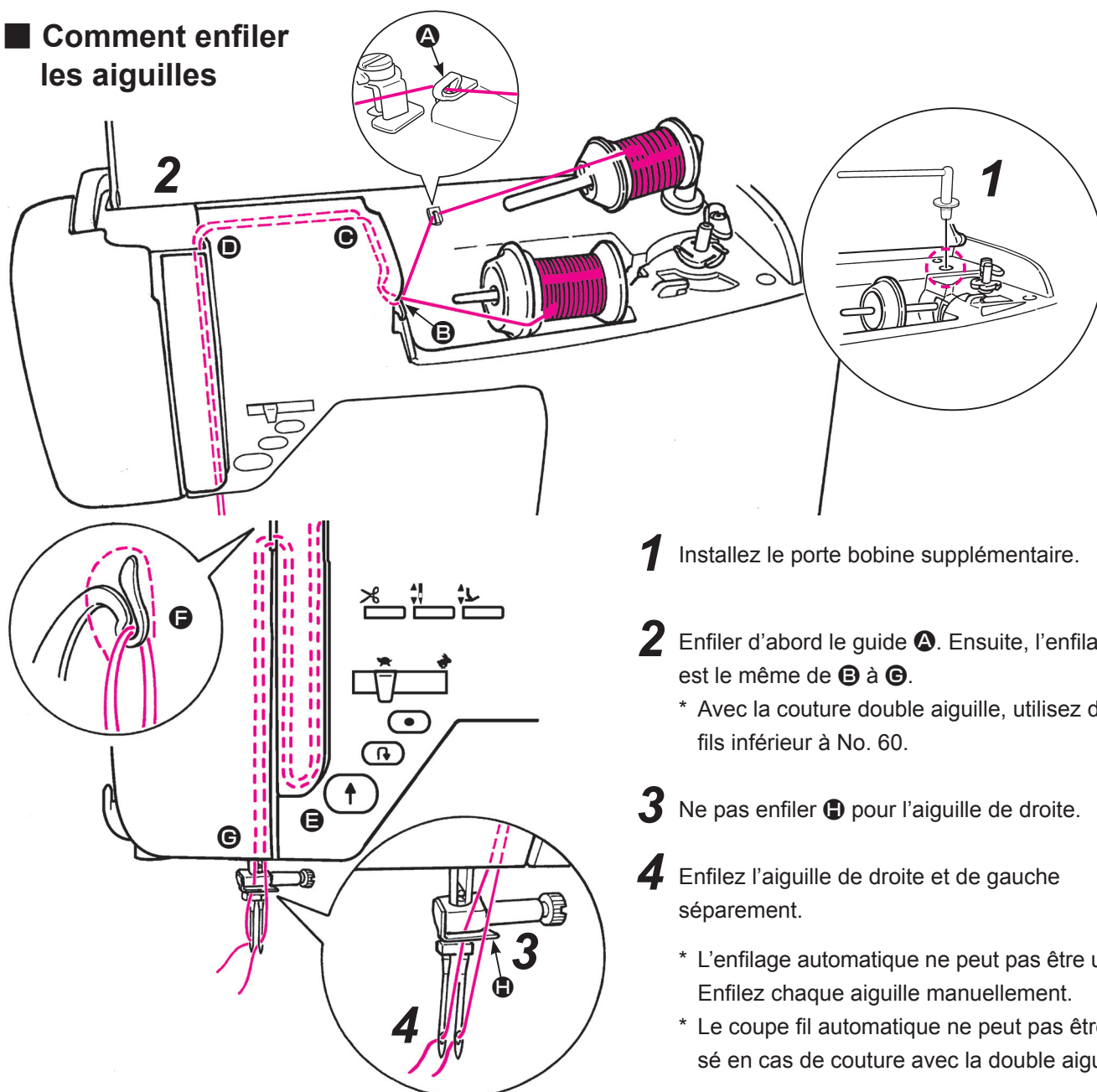

1 Installez le porte bobine supplémentaire.

2 Enfiler d'abord le guide **A**. Ensuite, l'enfilage est le même de **B** à **E**.

* Avec la couture double aiguille, utilisez des fils inférieur à No. 60.

3 Ne pas enfiler **H** pour l'aiguille de droite.

4 Enfiler l'aiguille de droite et de gauche séparément.

* L'enfilage automatique ne peut pas être utilisé. Enfiler chaque aiguille manuellement.

* Le coupe fil automatique ne peut pas être utilisé en cas de couture avec la double aiguille.

Installation de l'aiguille double

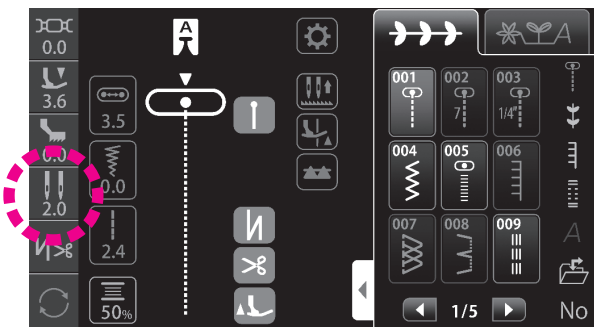
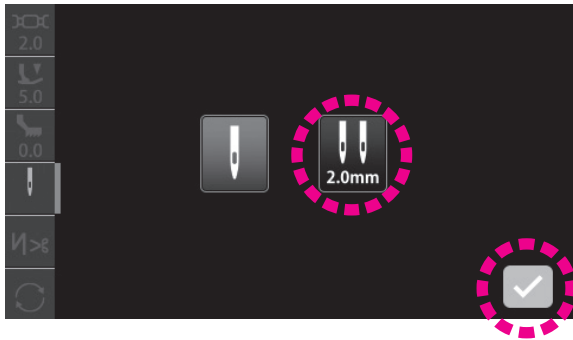
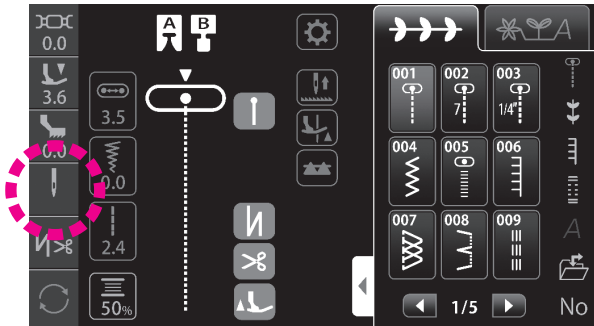

- * La vitesse de couture diminue légèrement.
- * Dans ce cas, les programmes mis en mémoire ne peuvent pas être cousus.
- * Le coupe-fil automatique ne fonctionne pas.

Attention :
Lors de la couture avec double aiguille, il est nécessaire de régler la double aiguille avant de sélectionner un programme.

Appuyer sur .

Appuyer sur .

Appuyer sur .

La valeur de réglage est confirmée en appuyant sur .

La double aiguille est réglée.

Si la double aiguille est réglée, la largeur du zigzag sera limitée à 5 mm au maximum.

Relation entre l'aiguille et le point

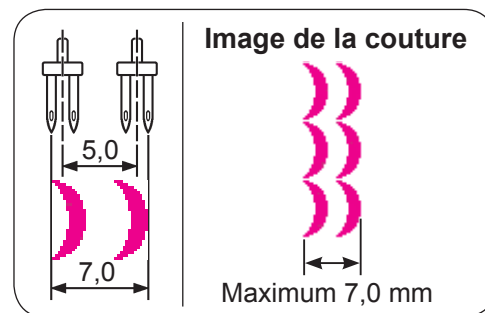

Sélection d'un programme adapté à la couture à double aiguille

Si la double aiguille est réglée, les programmes pouvant être cousus avec la double aiguille seront affichés.

001	004	005	009	010	011	012	013	014	015	016
018	020	271	272	273	280	281	286	287	288	





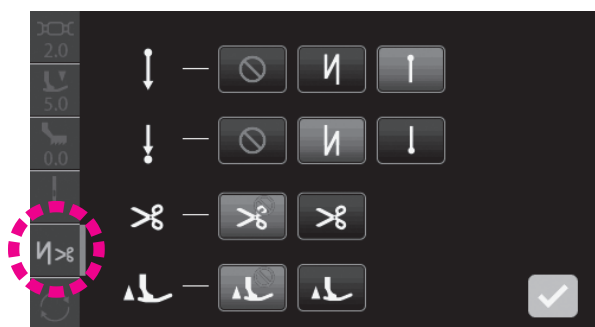



4.16. Réglage des opérations automatiques de couture de points d'arrêt, de coupe du fil et de relevage du pied presseur

La couture de points d'arrêt en début et en fin de couture, ainsi que la couture de points d'arrêt et la coupe du fil/le relevage du pied presseur après la coupe du fil en fin de couture peuvent être réglés.



Procéder au réglage de base des opérations en appuyant sur **N>%**.







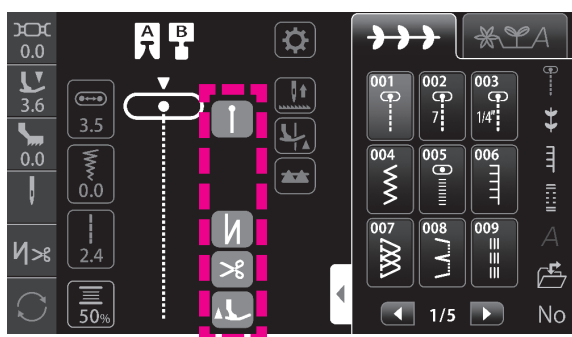

La valeur de réglage est confirmée en appuyant sur .

	<p>Réglage de la couture de points d'arrêt en début de couture</p> <p>Sélectionner un type parmi trois types de point d'arrêt.</p> <p> : OFF</p> <p> : Couture en marche arrière</p> <p> : Point d'arrêt</p>
	<p>Réglage de la couture de points d'arrêt en fin de couture</p> <p>Sélectionner un type parmi trois types de point d'arrêt.</p> <p> : OFF</p> <p> : Couture en marche arrière</p> <p> : Point d'arrêt</p>

	<p>Couture de points d'arrêt et coupe du fil</p> <p> : OFF La coupe du fil n'est pas exécutée</p> <p> : ON La coupe du fil est exécutée</p>
	<p>Relevage du pied presseur après la coupe du fil</p> <p> : OFF Le pied presseur n'est pas relevé après la coupe du fil</p> <p> : ON Le pied presseur est relevé après la coupe du fil</p>



● Affichage sur l'écran tactile

	ON	OFF
Couture de points d'arrêt en début de couture		
Couture de points d'arrêt en fin de couture		
Couture de points d'arrêt et coupe du fil		
Relevage du pied presseur après la coupe du fil		

* Si un programme décoratif ou autre est réglé lorsque la couture de points d'arrêt en début et fin de couture est sélectionnée, la couture en marche arrière passera à la couture de points d'arrêt.

● Fonctionnement pendant la couture

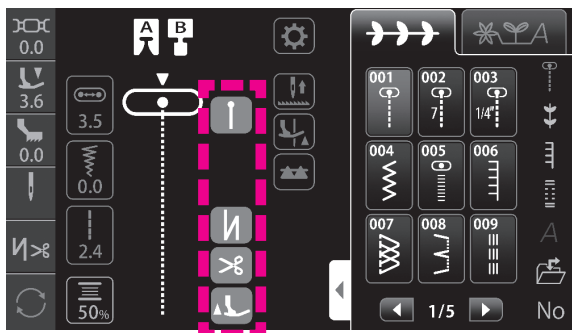

1 Sélection d'un programme

2 Vérifier le réglage affiché sur l'écran.

* Si un programme décoratif est sélectionné, la couture de points d'arrêt est exécutée même si   est affiché sur l'écran.

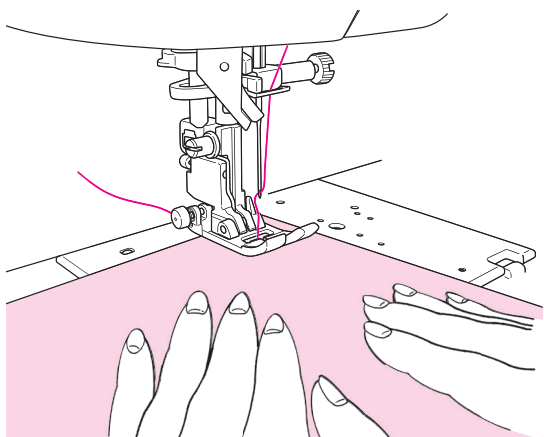

3 Débutez la couture

"Placer le tissu sur la position de début de la couture et commencer à coudre.

Si la couture de points d'arrêt en début de couture est sélectionnée, le bouton de couture en marche arrière et le bouton de couture de points d'arrêt seront inopérants."

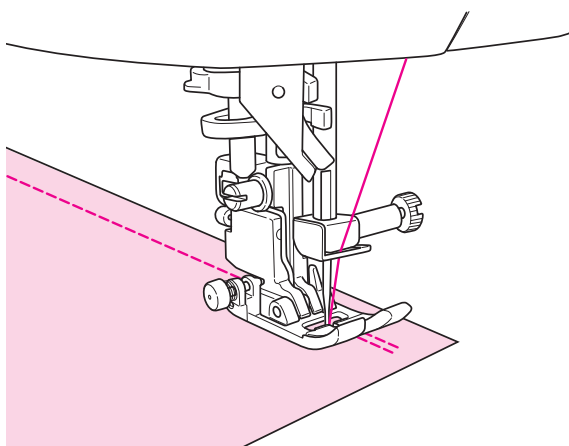

4 Fin de la couture

Appuyer sur le bouton qui correspond au type de couture de points d'arrêt sélectionné.

( / )

Même en appuyant sur le bouton ne correspondant pas au type de couture de points d'arrêt sélectionné, le type de couture sélectionné sera exécuté.

4.17. Position de l'aiguille / Largeur de zigzag / longueur de point

■ Si la position de l'aiguille est modifiée

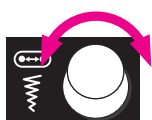
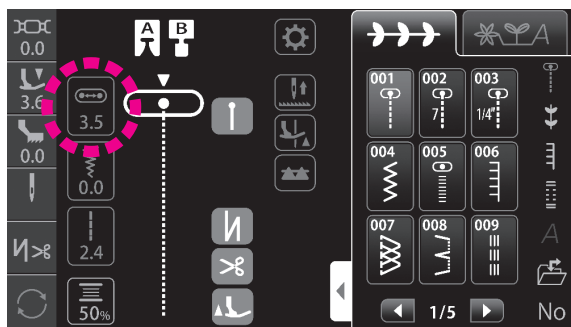

Molette de réglage (gauche)

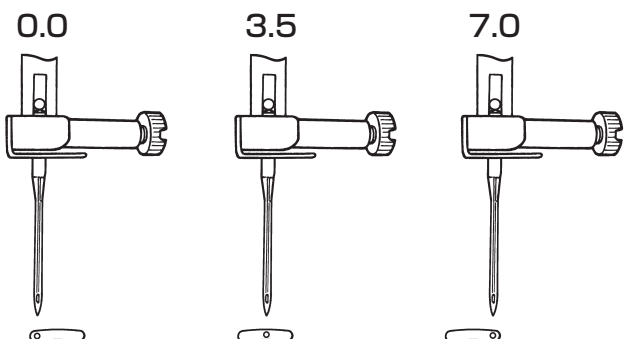

- ① Appuyer sur .

L'élément de réglage de la molette de réglage (gauche) sera "Position de l'aiguille".

- ② Modifier la position de l'aiguille avec la molette de réglage (gauche).

Tournez vers la gauche, l'aiguille bouge vers la gauche. Tournez vers la droite, l'aiguille bouge vers la droite.

L'extrémité la plus à gauche représente "0,0". L'extrémité la plus à droite représente "7,0".

La position de l'aiguille est représentée par ▼ de .

Valeurs numériques affichées à l'écran : en mm

■ Modification de la largeur du zigzag

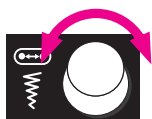
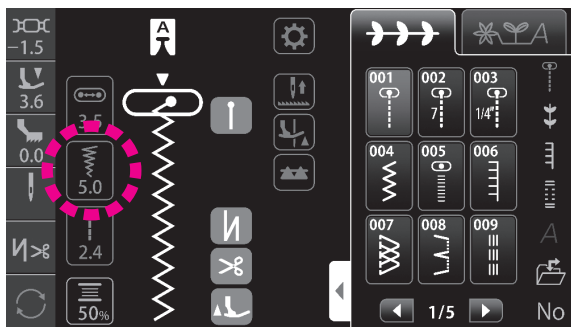

Molette de réglage (gauche)

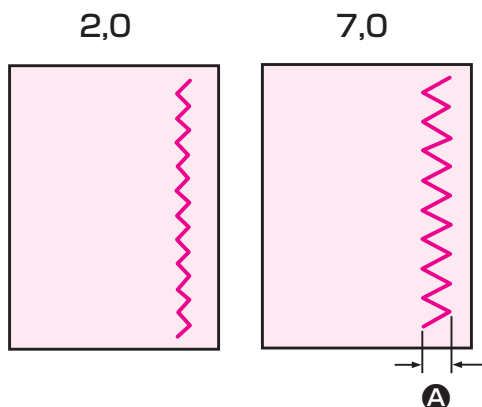

- ① Appuyer sur .

L'élément de réglage de la molette de réglage (gauche) sera "Largeur de zigzag".

- ② Modifier la largeur de zigzag **A** avec la molette de réglage (gauche).

La valeur numérique affichée diminue et la largeur de zigzag diminue en tournant la molette dans le sens inverse des aiguilles d'une montre.

La valeur numérique affichée augmente et la largeur de zigzag augmente en tournant la molette dans le sens des aiguilles d'une montre.

La largeur du zigzag peut être modifiée pendant la couture.

Valeurs numériques affichées à l'écran :
Mesure de la largeur de zigzag (In mm)

■ Modification de la longueur du point

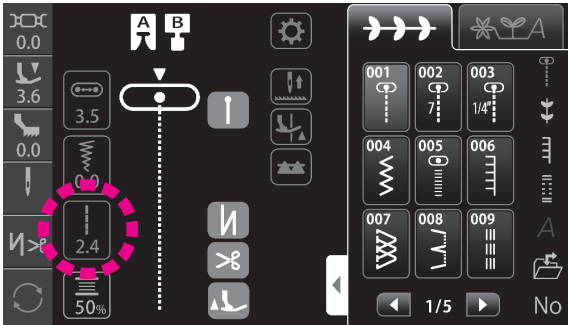

Modifier la longueur des points avec la molette de réglage (droite).

La valeur numérique affichée diminue et la longueur des points diminue en tournant la molette dans le sens inverse des aiguilles d'une montre.

La valeur numérique affichée augmente et la longueur des points augmente en tournant la molette dans le sens des aiguilles d'une montre.

Molette de réglage (droite)



Valeurs numériques affichées à l'écran :



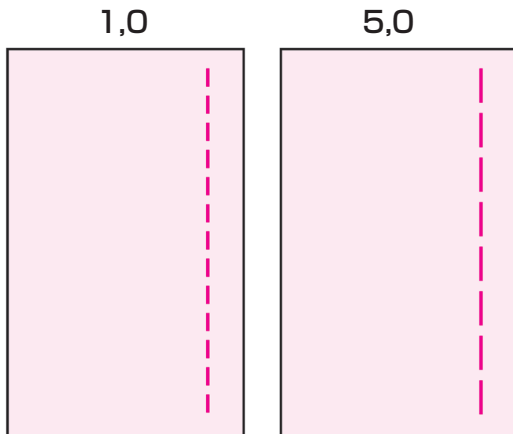



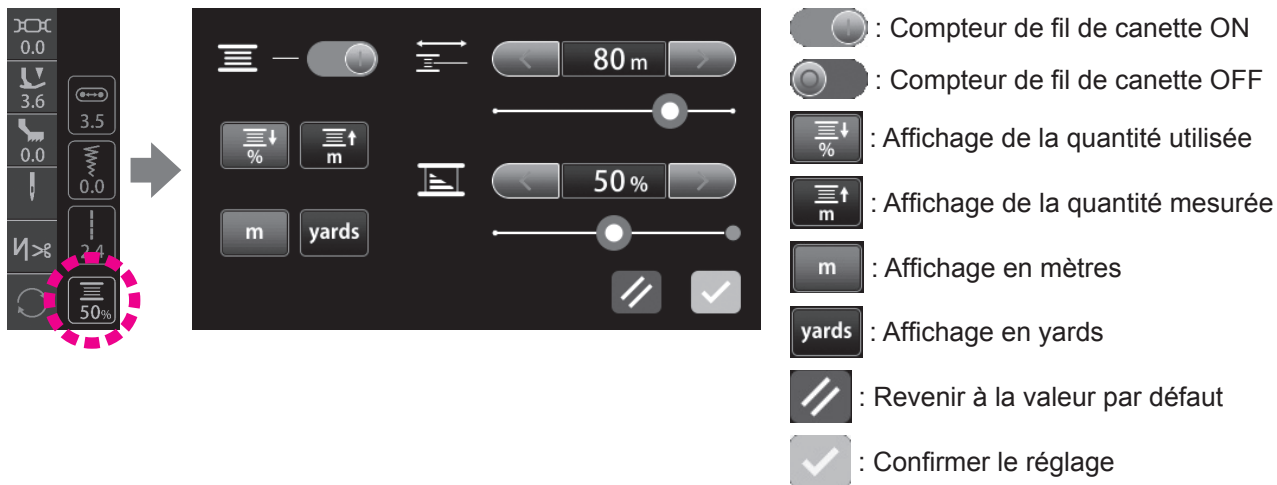

Mesure de la longueur des points (In mm)



4.18. Compteur de fil de canette

Les détails du compteur de fil de canette peuvent être réglés.



-  : Compteur de fil de canette ON
-  : Compteur de fil de canette OFF
-  : Affichage de la quantité utilisée
-  : Affichage de la quantité mesurée
-  : Affichage en mètres
-  : Affichage en yards
-  : Revenir à la valeur par défaut
-  : Confirmer le réglage

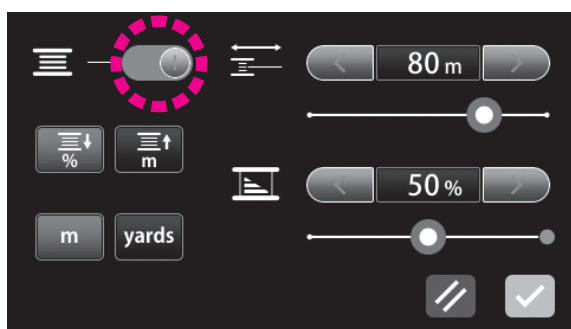

Le compteur de canette est réglé par défaut sur OFF à la sortie d'usine.

Régler le compteur de canette sur ON avec  pour l'utiliser.

■ Comment afficher la quantité utilisée

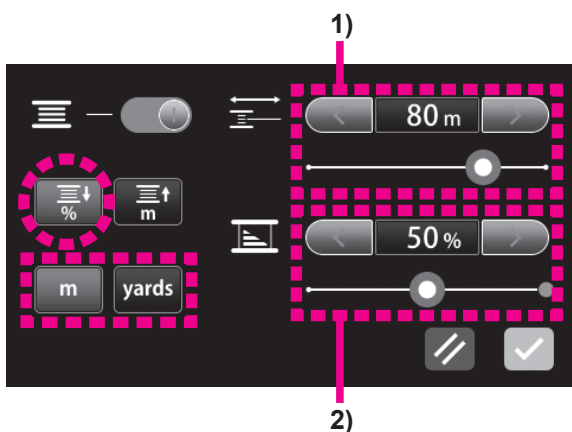

La quantité de fil restant sur la canette s'affiche sur l'icône du compteur de fil de canette (en %).

Lorsque le ratio de fil restant sur la canette est inférieur ou égal à 20 %, le pourcentage s'affiche en rouge.

Appuyer sur  pour activer l'affichage de la quantité utilisée.

Régler l'unité de la quantité utilisée en appuyant sur



1) Saisie de la quantité de bobinage de la canette

- **Pour saisir la mesure de la quantité de fil bobiné sur une canette**

Trouver la mesure de la quantité de fil bobiné sur une canette selon le type et l'épaisseur du fil, et régler la valeur numérique appropriée.

- **Pour saisir la quantité mesurée de fil**

Régler la quantité de fil bobiné sur une canette au moyen de la valeur numérique mesurée.

2) Saisir le ratio de quantité de fil restant sur une canette par rapport à la quantité complètement bobinée

Estimer la quantité de fil de canette restant sur une canette. Saisir la quantité de fil restant en %.

(Si la canette est complètement bobinée de fil, le pourcentage sera "100 %".)

La valeur de réglage est confirmée en appuyant sur .

Le tableau ci-dessous indique la quantité de fil complètement bobiné sur la canette lorsque le compteur de fil de canette est utilisé. Utiliser ce tableau comme mesure.

* Ce tableau doit être utilisé comme référence étant donné que la quantité de fil bobiné sur une canette peut varier selon le type de fil utilisé.

	#30	#50	#60	#80 - #90	#100
Polyester filé	30m	50m	60m	70m	80m
	33yd	55yd	66yd	77yd	87yd
Filament de polyester	30m	70m	90m	100m	150m
	33yd	77yd	98yd	109yd	164yd

■ Comment mesurer la quantité de fil bobiné sur une canette

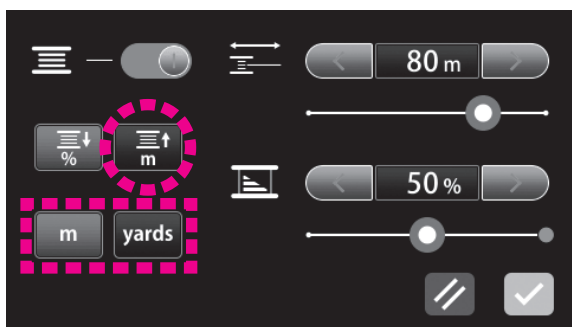

Appuyer sur  pour activer l'affichage de la quantité mesurée.

Régler l'unité de la quantité mesurée en appuyant sur



La valeur de réglage est confirmée en appuyant sur .

Démarrer la mesure au moyen de la canette complètement bobinée de fil (à savoir, 100 %).



La quantité de fil utilisé s'affiche sur l'icône du compteur de fil de canette.

La quantité de fil affichée sur l'icône du compteur de canette lorsque la canette n'a plus de fil représente la quantité totale de fil bobiné sur une canette.

4.19. Réglage de la position d'arrêt de l'aiguille

Il est possible de régler la position de l'aiguille (position supérieure ou inférieure) au moment de l'arrêt de la machine à coudre.

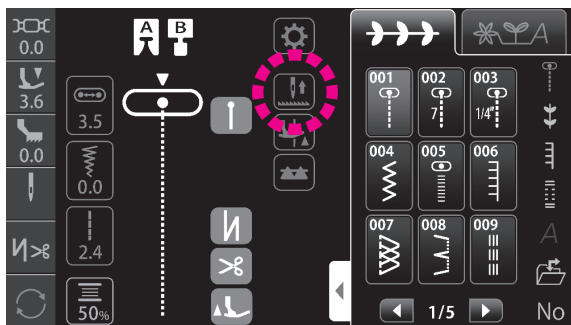

: La machine à coudre s'arrête avec son aiguille baissée



: La machine à coudre s'arrête avec son aiguille relevée

* Si la position d'arrêt supérieur (la machine à coudre s'arrête avec son aiguille vers le haut) est sélectionnée, la fonction de pivot est automatiquement désactivée.

4.20. Réglage du pivot

Il est possible de régler de sorte que le pied presseur se soulève alors que l'aiguille est maintenue à la position inférieure au moment de l'arrêt de la machine à coudre.

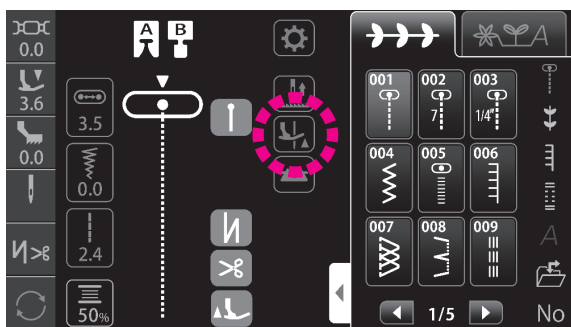

: ON



: OFF

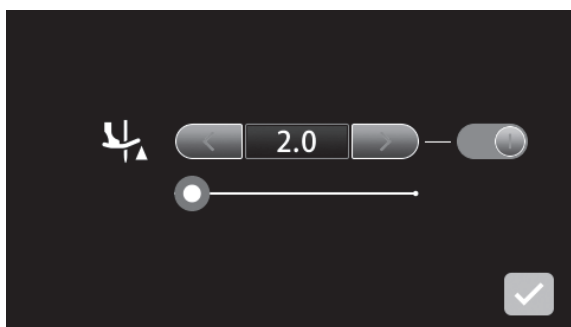

Lorsque  est enfoncé, l'écran de réglage s'affiche.

• Activation/désactivation de la fonction de pivot



: Activation



: Désactivation

• Réglage de la hauteur du pivot

Régler la hauteur du pivot avec   .

La valeur de réglage est confirmée en appuyant sur  .

4.21. Comment abaisser la griffe

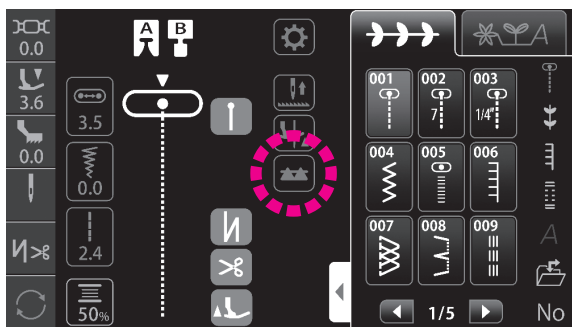

Soulever et abaisser la griffe d'entraînement en appuyant

sur  .

 : La griffe d'entraînement est engagée.

 : La griffe d'entraînement est désengagée.

* Si la griffe d'entraînement a été abaissée, elle doit être relevée en appuyant sur l'icône pertinente après la fin de la couture. La griffe sera automatiquement en position haute lorsque la machine redémarrera.

5. Fonctionnement en détail

5.1. Options

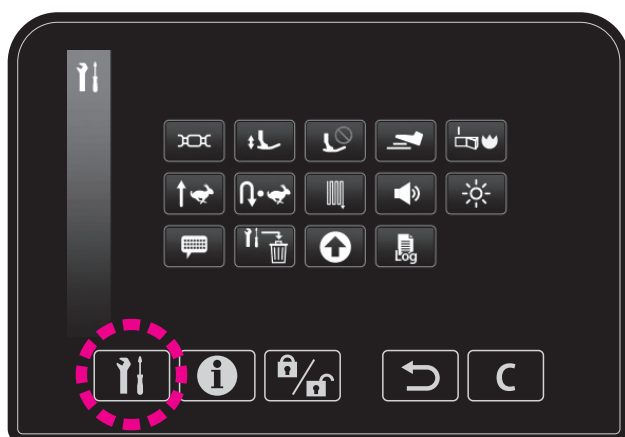

● Écran de réglage des options









Écran de réglage des options

Il est possible de changer le réglage des fonctions facultatives (14 types différents).

Le réglage modifié est conservé même si la machine à coudre est remise sous tension.

Réinitialiser le réglage avec  pour ramener le réglage des fonctions facultatives à sa valeur par défaut.

■ Les différentes options

				Réglage par défaut
①		Réglage de la tension du fil standard	Il est possible d'ajuster le réglage de tension du fil standard.	0,0
②		Hauteur de soulèvement du pied presseur	Il est possible d'ajuster la quantité de soulèvement du pied presseur.	6mm
③		Écran permettant de régler les fonctions pendant le soulèvement du pied presseur	Il est possible de régler l'opération pouvant être exécutée même lorsque le pied presseur est relevé.	
④		Fonctions de l'interrupteur au pied	Il est possible de sélectionner les fonctions de l'interrupteur au pied.	Couture en marche arrière
⑤		Démarrage	Il est possible de sélectionner si le programme et les réglages utilisés immédiatement avant la remise sous tension de la machine sont conservés ou réinitialisés.	
⑥		Vitesse de couture au démarrage réglable	Il est possible de régler la vitesse de couture au démarrage de la couture.	Lente
⑦		Vitesse de couture en marche arrière réglable	La vitesse de la couture en marche arrière et la vitesse de la couture de point d'arrêt peuvent être réglées.	Lente
⑧		Réglage du reprisage	Pour ajuster la forme du programme de couture.	0
⑨		Réglage du volume du vibreur sonore	Il est possible de changer le volume du vibreur sonore en appuyant sur les icônes sur l'écran tactile.	Fort
⑩		Réglage de la luminosité	La luminosité de l'écran tactile et de la zone de couture est réglable.	50
⑪		Sélection de la langue	Il est possible de choisir parmi huit langues ou pictogrammes.	(Selon la destination)
⑫		Réinitialisation/suppression des réglages	Il est possible de ramener tous les réglages à leur valeur par défaut ou de les effacer.	-
⑬		Mise à jour du firmware	Il est possible de mettre à jour le firmware.	-
⑭		Journal de la machine	Il est possible de vérifier le journal de la machine.	-

① Réglage de la tension du fil standard

Il est possible d'ajuster le réglage de tension du fil standard.

* La valeur par défaut a été réglée en usine sur 0,0.

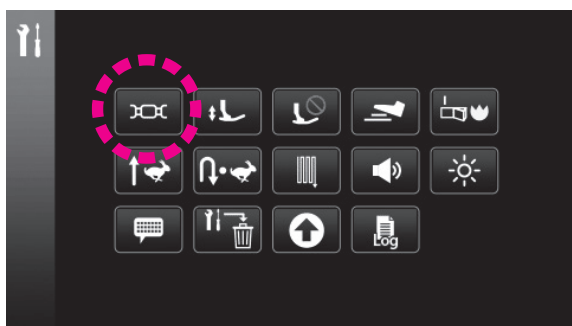

Appuyer sur  .

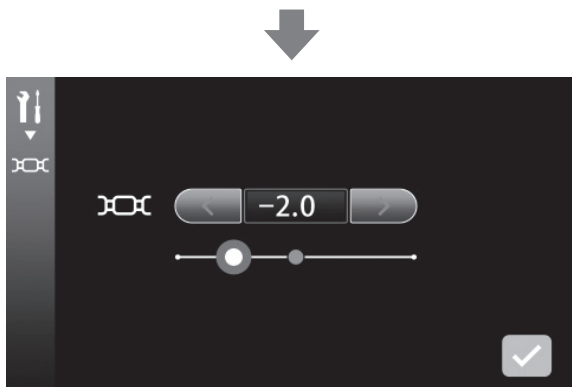

Changer la tension du fil.

(Plage de réglage: -5.0 - 5.0)

La tension du fil d'aiguille diminue.

La tension du fil d'aiguille augmente.



La tension du fil d'aiguille peut également être réglée en faisant glisser la barre du curseur à droite ou à gauche.

La tension du fil d'aiguille est ramenée à sa valeur par défaut en appuyant sur le cadre bleu.

La valeur de réglage est confirmée en appuyant sur  .

② Hauteur de soulèvement du pied presseur

Il est possible d'ajuster la quantité de soulèvement du pied presseur.

* La valeur par défaut a été réglée en usine sur "6mm".

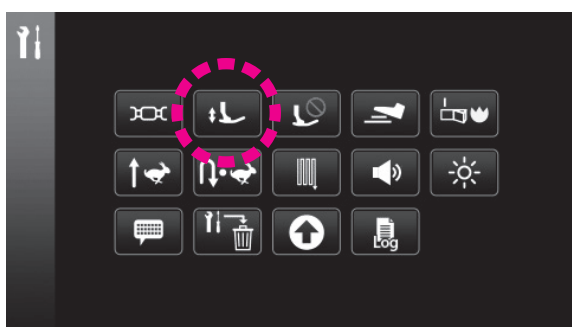

Appuyer sur  .



Sélectionner le degré de relevage du pied presseur.

La valeur de réglage est confirmée en appuyant sur  .

③ Écran permettant de régler les fonctions pendant le soulèvement du pied presseur





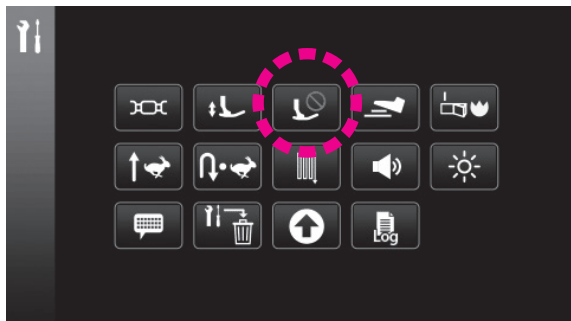



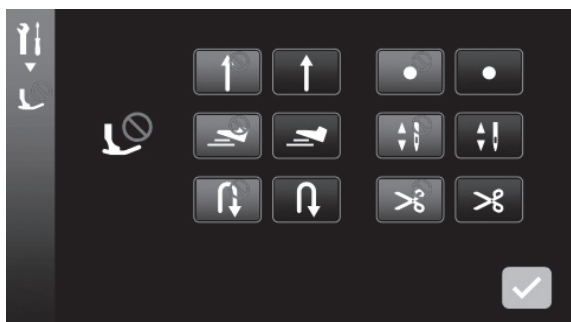



Il est possible de régler l'opération pouvant être exécutée même lorsque le pied presseur est relevé.
L'opération réglée peut être exécutée après l'abaissement automatique du pied presseur même s'il est en position supérieure. (Sauf pour le soulèvement/abaissement de l'aiguille)

* Toutes les valeurs par défaut ont été réglées en usine sur OFF.



Appuyer sur  .



	OFF	ON
Début		
Interrupteur au pied		
Couture en marche arrière		
Point d'arrêt		
Soulèvement/abaissement de l'aiguille		
Coupe du fil		

La valeur de réglage est confirmée en appuyant sur  .

④ Fonctions de l'interrupteur au pied





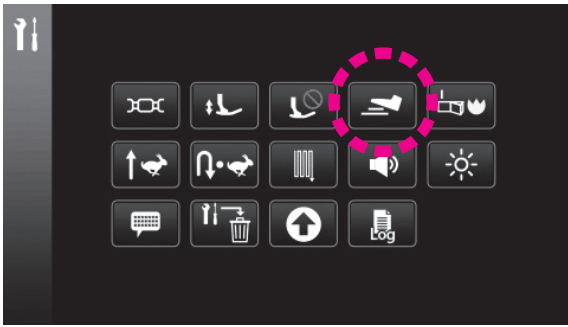

Il est possible de sélectionner les fonctions de l'interrupteur au pied.

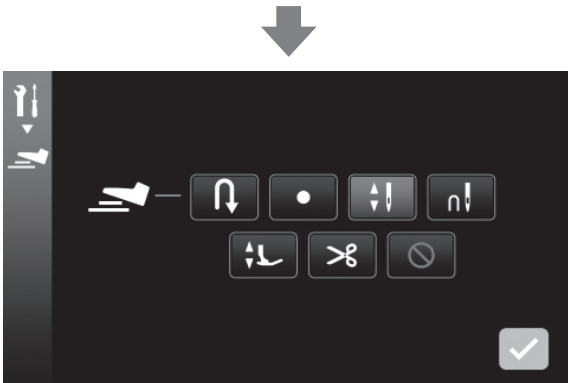
* La valeur par défaut a été réglée en usine sur "Couture en marche arrière".



Appuyer sur  .



	Couture en marche arrière		Soulèvement/abaissement du pied presseur
	Point d'arrêt		Coupe du fil
	Couture de demi-point		Pas de fonction
	Couture d'un point		

La valeur de réglage est confirmée en appuyant sur  .

* Si la fonction d'interrupteur au pied est réglée sur Couture en marche arrière ou Point d'arrêt alors que les opérations automatiques de couture de points d'arrêt, coupe du fil et relevage du pied presseur ont été réglées, il est possible d'exécuter ces opérations en fin de couture.

⑤ Démarrage

Il est possible de sélectionner si le programme et les réglages utilisés immédiatement avant la remise sous tension de la machine sont conservés ou réinitialisés.

* La valeur par défaut a été réglée en usine sur "Réinitialiser le programme".

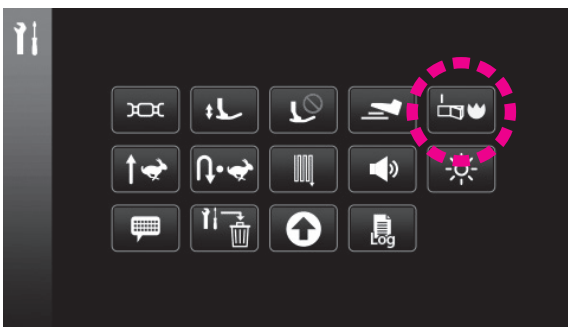

Appuyer sur  .

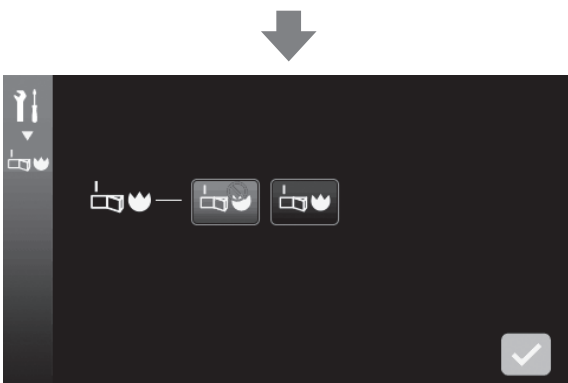

 : Réinitialiser le programme

 : Conserver le programme utilisé immédiatement avant

La valeur de réglage est confirmée en appuyant sur  .

(Voir pages 17 pour plus de détails.)

⑥ Vitesse de couture au démarrage réglable

Il est possible de régler la vitesse de couture au démarrage de la couture.

* La valeur par défaut a été réglée en usine sur "Lente".

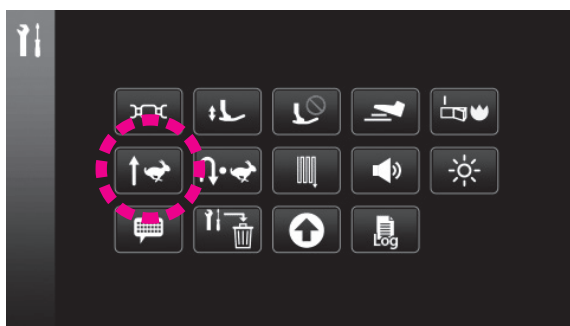

Appuyer sur  .

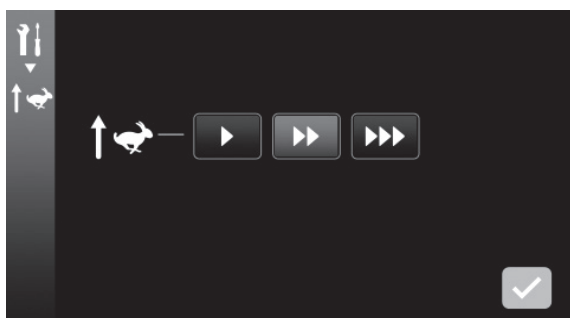

 : Lente

 : Standard

 : Vitesse rapide

La valeur de réglage est confirmée en appuyant sur  .

⑦ Vitesse de couture en marche arrière réglable

La vitesse de la couture en marche arrière et la vitesse de la couture de point d'arrêt peuvent être réglées.

* La valeur par défaut a été réglée en usine sur "Lente".

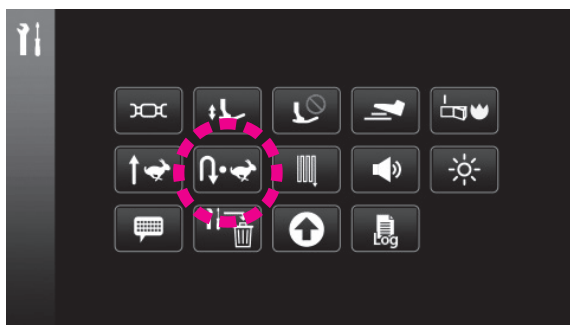

Appuyer sur  .

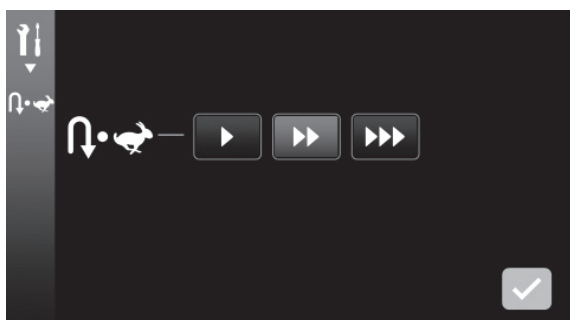

 : Lente

 : Standard

 : Vitesse rapide

La valeur de réglage est confirmée en appuyant sur  .

⑧ Réglage du reprisage

Pour ajuster la forme du programme de couture.

Plage réglable: -20 - 20

Vérifier l'équilibre longitudinal de l'entraînement avant de coudre magnifiquement un programme ou de changer le tissu, le fil ou l'entre-doublure.

Cette valeur de réglage est appliquée à tous les programmes.

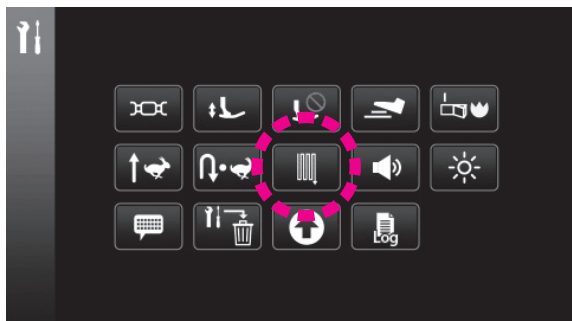



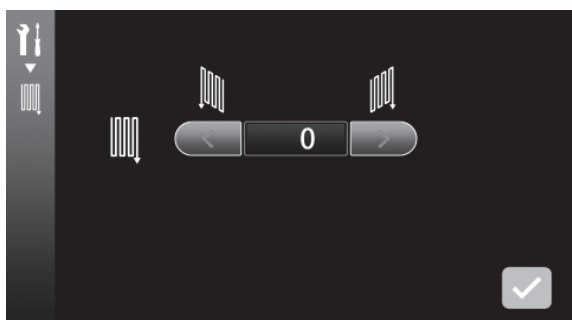

Appuyer sur  .



Faire un essai de couture et ajuster tout en vérifiant le programme.

La valeur de réglage est confirmée en appuyant sur  .

<input type="radio"/> Forme parfaite	<input checked="" type="checkbox"/> × Quand le côté droit est plus haut que le côté gauche	<input checked="" type="checkbox"/> × Quand le côté droit est plus bas que le côté gauche
		
	Procéder au réglage tout en réalisant une couture d'essai en appuyant sur ces boutons.  .	Procéder au réglage tout en réalisant une couture d'essai en appuyant sur ces boutons.  .

⑨ Réglage du volume du vibreur sonore

Il est possible de changer le volume du vibreur sonore en appuyant sur les icônes sur l'écran tactile.

* La valeur par défaut a été réglée en usine sur "Fort".

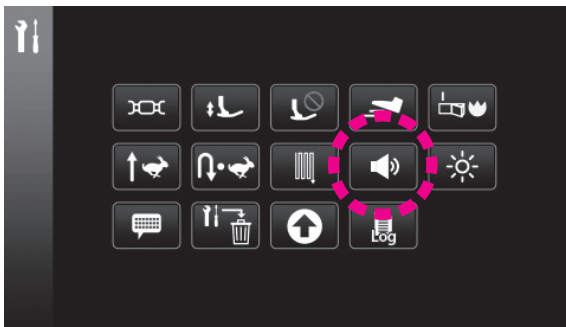

Appuyer sur  .

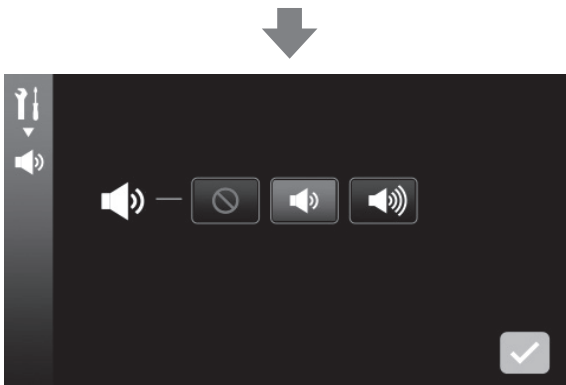

 : Silence

 : Bas

 : Fort

La valeur de réglage est confirmée en appuyant sur  .

⑩ Réglage de la luminosité

La luminosité de l'écran tactile et de la zone de couture est réglable.

Plage de réglage: 0 - 100

* La valeur par défaut a été réglée en usine sur "50".



Appuyer sur  .

 : Luminosité de l'écran tactile

 : Luminosité de la zone à coudre

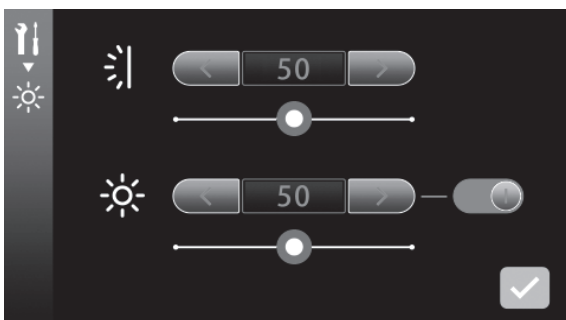

Sombre Clair



La luminosité peut également être réglée en faisant glisser la barre du curseur à droite ou à gauche.

La luminosité est ramenée à sa valeur par défaut en appuyant sur le cadre bleu.

L'éclairage de la zone à coudre peut être désactivé.

 : ON  : OFF

La valeur de réglage est confirmée en appuyant sur  .

11 Sélection de la langue

Il est possible de choisir parmi huit langues ou pictogrammes.

* Le réglage par défaut dépend de la destination.

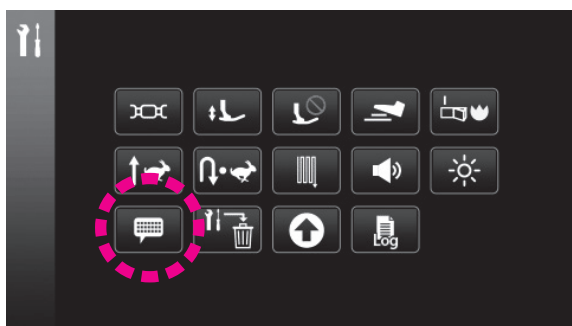

Appuyer sur  .



Sélectionner la langue à utiliser pour l'affichage.

La valeur de réglage est confirmée en appuyant sur  .

English	Español	Italiano	Français	Nederlands
Anglais	Anglais Espagnol	Italien	Français	Néerlandais
Deutsch	Русский	Dansk	日本語	
Néerlandais Allemand	Russe	Danois	Japonais	Pictogramme

12 Réinitialisation/suppression des réglages

Il est possible de ramener tous les réglages à leur valeur par défaut ou de les effacer

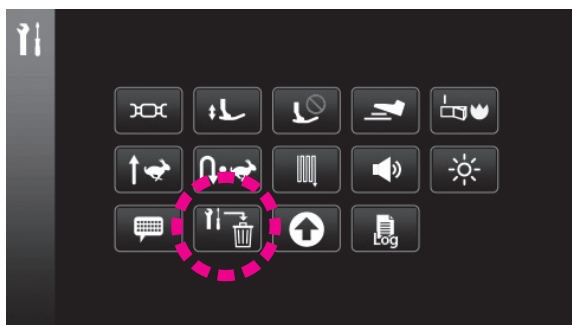



Appuyer sur  .



 : Réinitialiser le réglage facultatif

 : Effacer l'ensemble de la mémoire utilisateur

Tous les réglages facultatifs sont réinitialisés en appuyant

sur  , puis sur  .

L'ensemble de la mémoire utilisateur est réinitialisé en ap-

puyant sur  , puis sur  .

⑬ Mise à jour du firmware

Il est possible de mettre à jour le firmware.

Contactez le distributeur pour toute question sur le logiciel.





Lors de la mise à jour du logiciel avec une clé USB, veiller à y sauvegarder uniquement le fichier de mise à jour le plus récent.

Si d'autres données ou une version antérieure du fichier de mise à jour sont incluses, le logiciel ne pourra pas être correctement mis à jour.

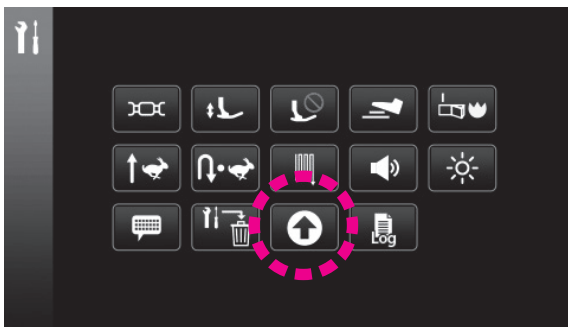

Ne pas mettre la machine hors tension pendant la mise à jour.



Appuyer sur .

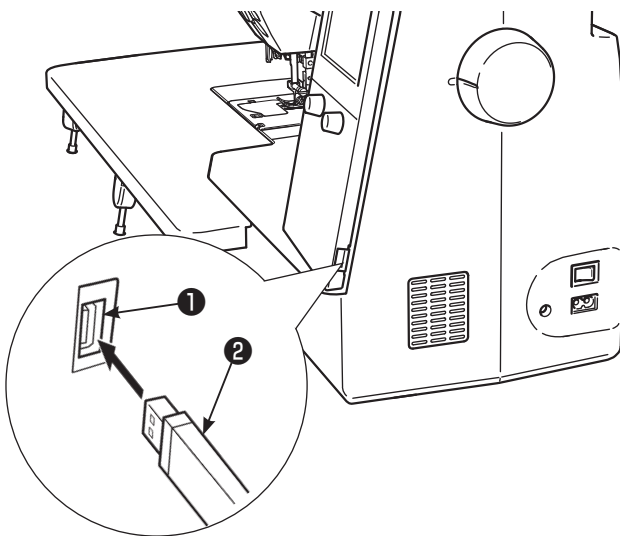

Insérer une clé USB ② ne contenant aucune donnée ou contenant uniquement le fichier de mise à jour dans la fente USB ①.

Attention:

Si une clé USB pourvue d'un indicateur d'accès est utilisée, celui-ci se mettra à clignoter pendant cinq à six secondes lorsque la clé USB est insérée dans la fente USB de l'ordinateur ou de la machine à coudre jusqu'à ce qu'elle soit reconnue.

(Le temps nécessaire à la reconnaissance de la clé USB dépend du type de clé USB utilisée.)

1. Enregistrement des données de sauvegarde

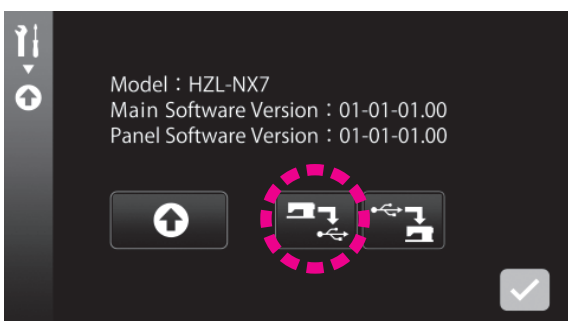

Appuyer sur .

Les données de sauvegarde sont enregistrées sur la clé USB.

2. Mise à jour du logiciel

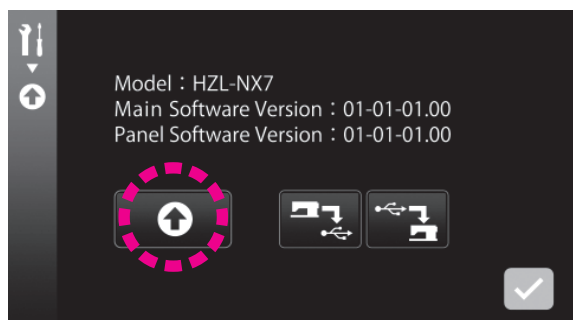

Appuyer sur

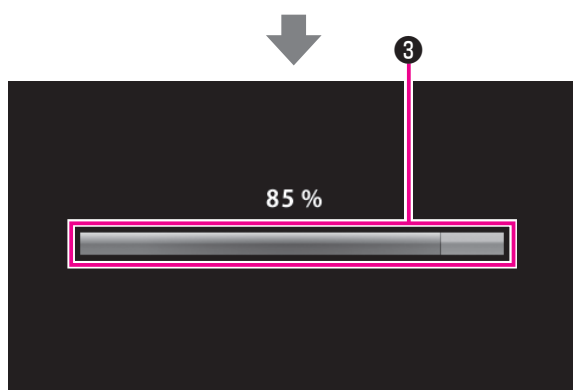

Le fichier de mise à jour le plus récent est téléchargé sur la machine à coudre.

Attention:

Si la barre de progression de l'écriture ③ n'avance pas pendant plus de trois minutes, la mise à jour peut avoir échoué.

Le cas échéant, mettre la machine à coudre hors tension.

Retirer la clé USB. Ensuite, remettre la machine à coudre sous tension.

En cas d'échec de la mise à jour du logiciel, l'écran de mise à jour du logiciel s'affichera immédiatement après la remise sous tension de la machine.

Procéder à nouveau à la mise à jour du logiciel sur cet écran.

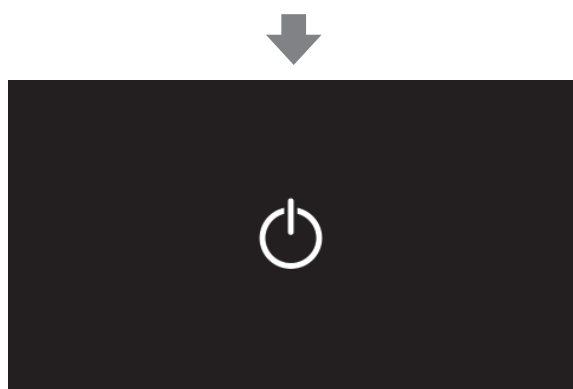

Lorsque le logiciel est correctement mis à jour, le message "Mise à jour terminée" s'affiche sur l'écran.

Retirer la clé USB et mettre la machine à coudre hors tension. Ensuite, remettre la machine à coudre sous tension.

3. Chargement des données de sauvegarde

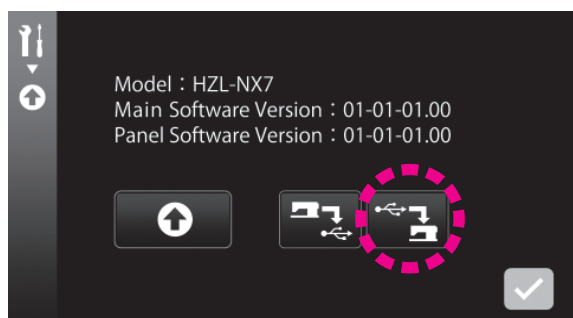

Les réglages sont conservés après la mise à jour du logiciel. Si les réglages ont été complètement réinitialisés par la procédure de mise à jour du logiciel, ils peuvent être récupérés en chargeant les données de sauvegarde.

⑭ Journal de la machine

Il est possible de vérifier le journal de la machine.

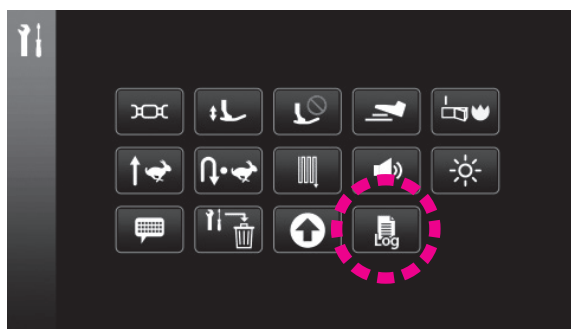

Appuyer sur  .

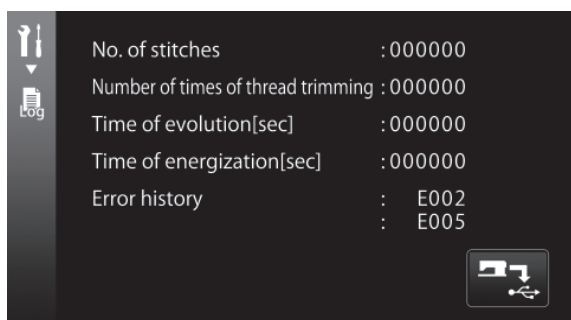

Le journal de la machine à coudre s'affiche.

- Nombre total de points
- Nombre total de coupes du fil
- Temps de fonctionnement total
- Durée d'activation totale
- Les deux derniers historiques des erreurs

● Sauvegarde des données de service

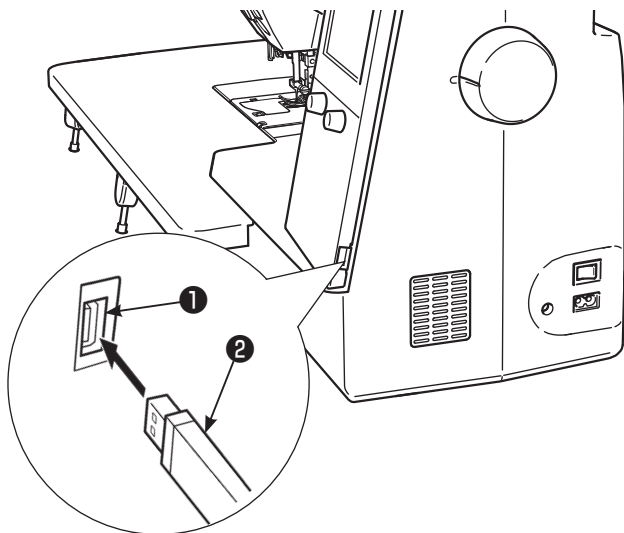

Insérer une clé USB ② ne contenant aucune donnée dans la fente USB ① .

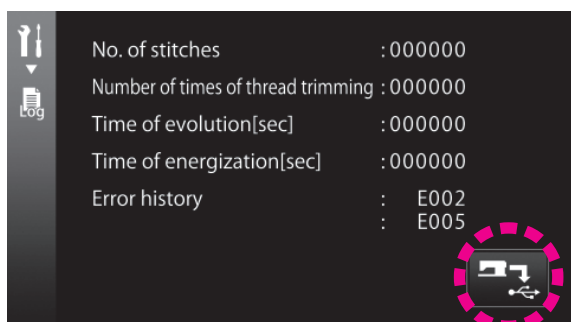

Appuyez sur  .

Les données de service sont stockées sur la clé USB.

5.2. Guide de fonctionnement



Les explications des 10 principaux éléments de fonctionnement sont affichées.

- ① Boutons de fonctionnement
- ② Écran tactile
- ③ Touches de commande et molettes de réglage
- ④ Préparation du fil de canette
- ⑤ Préparation du fil d'aiguille
- ⑥ Changement d'aiguille
- ⑦ Changement de pied presseur
- ⑧ "JUKI Smart Feed"
- ⑨ Changement de plaque à aiguille et de griffe d'entraînement
- ⑩ Maintenance

5.3. Opération de rétablissement

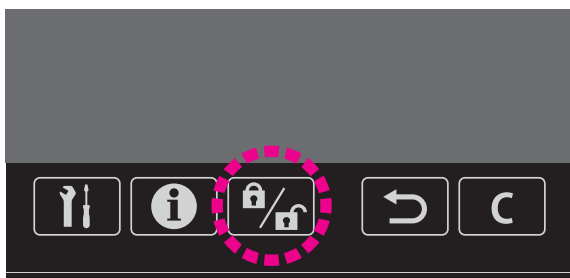

Si la machine à coudre est placée en mode de verrouillage avec la touche de verrouillage, le fonctionnement de tous les boutons de fonctionnement, des touches de commande et de l'écran tactile est désactivé. De plus, la machine à coudre elle-même est désactivée.

La machine à coudre doit être mise hors tension par mesure de sécurité lors du remplacement du pied presseur, du remplacement de la plaque à aiguille et de la griffe d'entraînement, du changement d'aiguille ou du dépannage de la machine à coudre. Toutefois, ce type de tâche peut être exécuté tout en conservant les réglages actuels de la machine à coudre en la plaçant en mode de verrouillage.

Appuyer sur la touche de verrouillage pour placer la machine à coudre en mode de verrouillage.

Maintenir enfoncée la touche de verrouillage pendant une seconde pour annuler le mode de verrouillage.

Lorsque vous éteignez la machine, le mode de verrouillage est désactivé.

5.4. Opération de rétablissement



Il est possible de rétablir l'écran précédent pendant les opérations sur l'écran tactile.

Si la couture combinée est réglée, le programme sélectionné peut être effacé.

5.5. Opération d'effacement

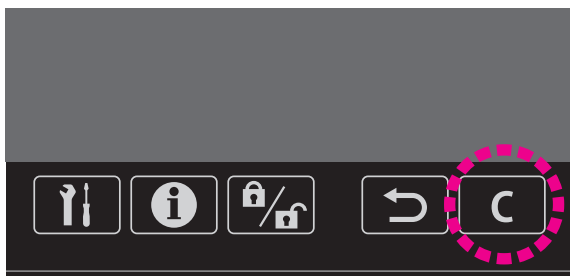

Le réglage modifié peut être ramené à la valeur précédente.

6. Réglage pour la couture de programmes

6.1. Mode de couture unique / Mode de couture combinée

* Certains des programmes ne peuvent pas être cousus selon le mode sélectionné.

6.1.1. Mode de couture unique

Le mode de couture unique sert à coudre un seul programme sans le combiner à d'autres programmes.

(1) Sélection d'un programme (lettre)

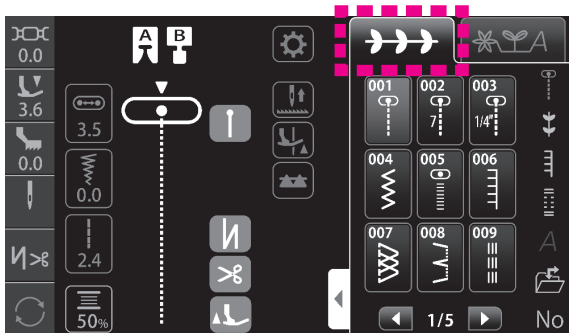

Appuyer sur .

Sélectionner le programme à coudre en appuyant sur l'icône correspondant à ce programme.

6.1.2. Mode de couture combinée

Le mode de couture combinée sert à coudre plusieurs programmes en combinaison. Jusqu'à 70 éléments de programme peuvent être combinés.

(1) Sélection et combinaison de programmes (lettres)

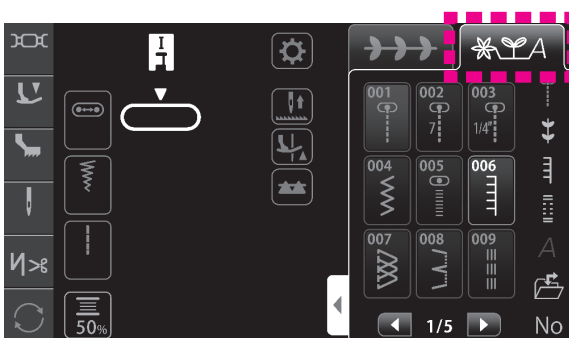

(Exemple: **JUKI♥**)

1. Appuyer sur .

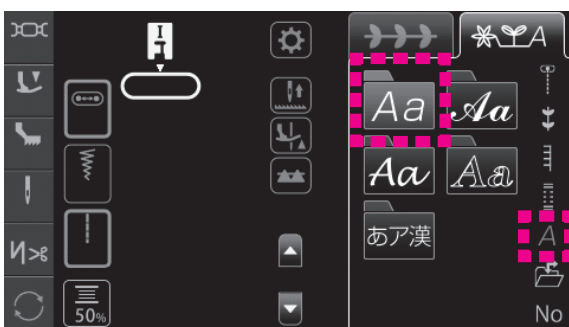

2. Appuyer sur , puis sur .

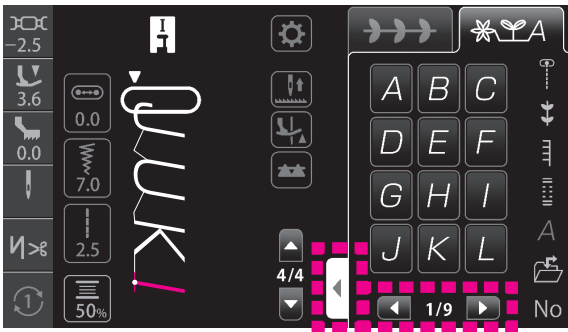

3. Appuyer sur l'icône. Taper JUKI.

Il est possible de faire défiler la page avec  .

Le groupe de programmes peut être affiché en plein

écran avec .

< Affichage plein écran >

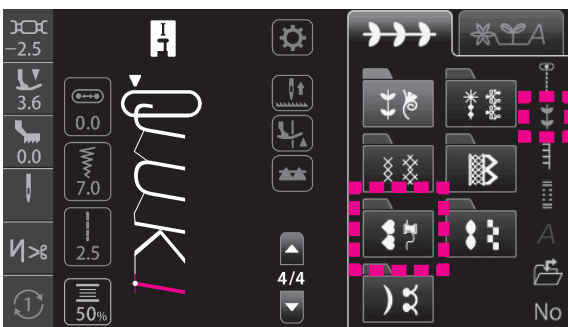

4. Appuyer sur , puis sur .

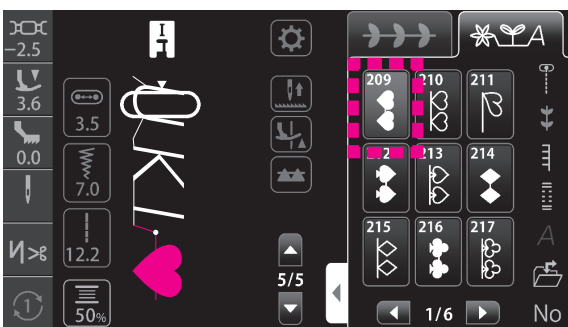



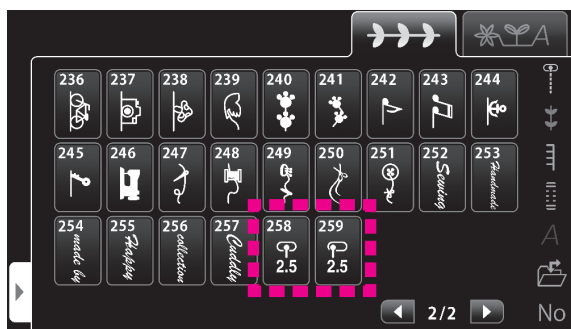

5. Appuyer sur .

(2) Sélection d'un espace



Combiner un programme (lettre) avec un autre programme (lettre) tout en insérant l'un des programmes suivants entre eux.

- Prog. No.258 ()
- Prog. No.259 ()
-  (Petit espace)
-  (Grand espace)

(3) Ajout d'un programme (lettre)

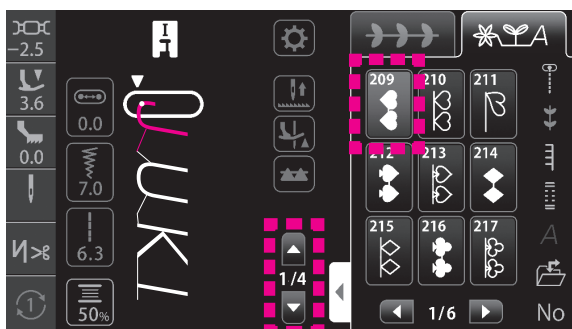

Il est possible d'ajouter un programme (lettre) après le programme sélectionné (mis en surbrillance en vert ou affiché dans le cadre vert).

● Si un programme (lettre) est ajouté entre les programmes



(Exemple: **J♥UKI**)

■ Si un programme (lettre) est ajouté au moyen de l'affichage des programmes

1. Sélectionner J avec .
2. Appuyer sur .



■ Si un programme (lettre) est ajouté au moyen de l'affichage plein écran



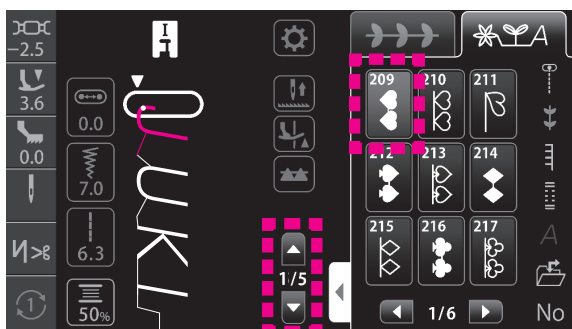

1. Sélectionner J avec .
2. Appuyer sur .

● Si un programme (lettre) est ajouté au début des programmes







(Exemple: **♥JUKI♥**)

■ Si un programme (lettre) est ajouté au moyen de l'affichage des programmes

1. Sélectionner J avec .
2. Appuyer à nouveau sur . (La couleur de  est éclaircie)
3. Appuyer sur .



■ Si un programme (lettre) est ajouté au moyen de l'affichage plein écran

1. Sélectionner J avec .
2. Appuyer à nouveau sur . (La couleur de  est éclaircie)
3. Appuyer sur .

(4) Effacement d'un programme (lettre) (Exemple: ♥JUKI♥ ⇒ ♥JUKI)

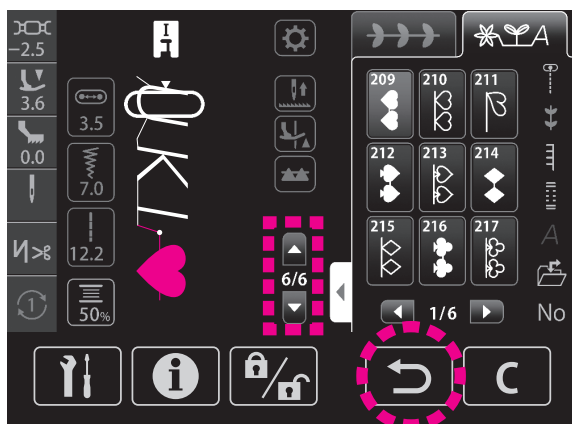

■ Si un programme (lettre) est effacé au moyen de l'affichage des programmes

1. Sélectionner le programme à effacer avec .
Le programme sélectionné est mis en surbrillance en vert.
2. Appuyer sur .

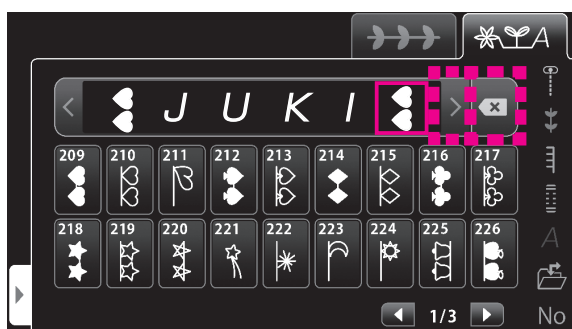

■ Si un programme (lettre) est effacé au moyen de l'affichage plein écran

1. Sélectionner le programme à effacer avec .
Le programme sélectionné est inclus dans .
2. Appuyer sur .

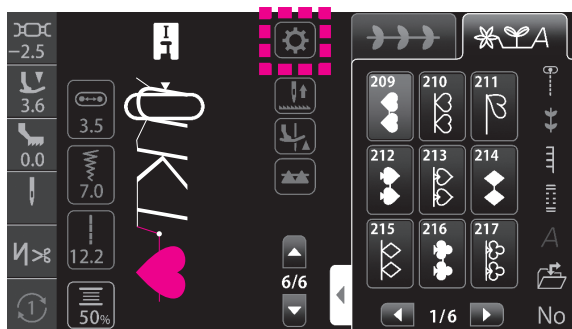

■ Si un programme (lettre) est effacé sur l'écran de modification des programmes

1. Appuyer sur .
2. Sélectionner le programme à effacer avec .
Le programme sélectionné est mis en surbrillance en vert.
3. Appuyer sur .

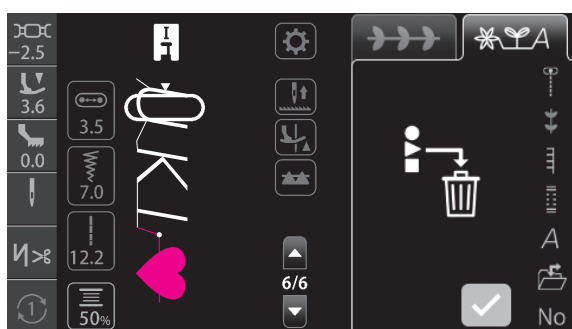
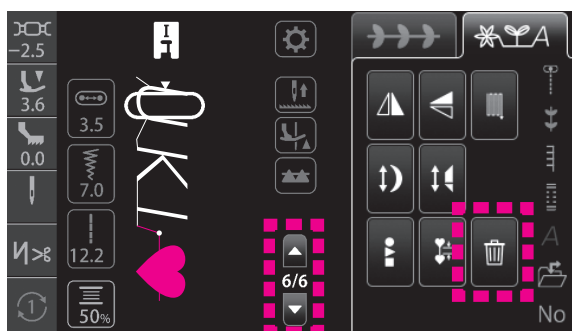

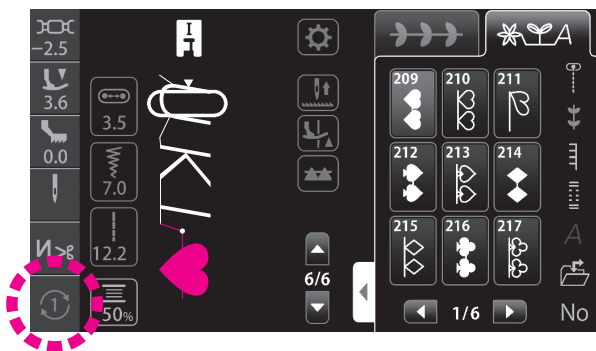

- * Appuyer sur , puis sur . À présent, il est possible d'effacer collectivement les programmes combinés en appuyant sur .

6.1.3. Réglage pour la couture répétée





Le réglage permute en appuyant sur l'icône.

● Dans le mode de couture unique

-  : Le programme est cousu de manière répétée (en continu) (réglage initial)
-  : Un point est cousu
: Un cycle est cousu

● Dans le mode de couture combinée

-  : Le programme sélectionné ou la combinaison de programmes sélectionnée est cousu une fois. (Réglage initial)
-  : Le programme sélectionné ou la combinaison de programmes sélectionnée est cousu en continu.

6.2. Comment sélectionner un programme de couture

☆ Il y a 351 types de programmes.

☆ Lorsque la machine est allumée, le point droit avec l'aiguille au centre est choisi automatiquement.

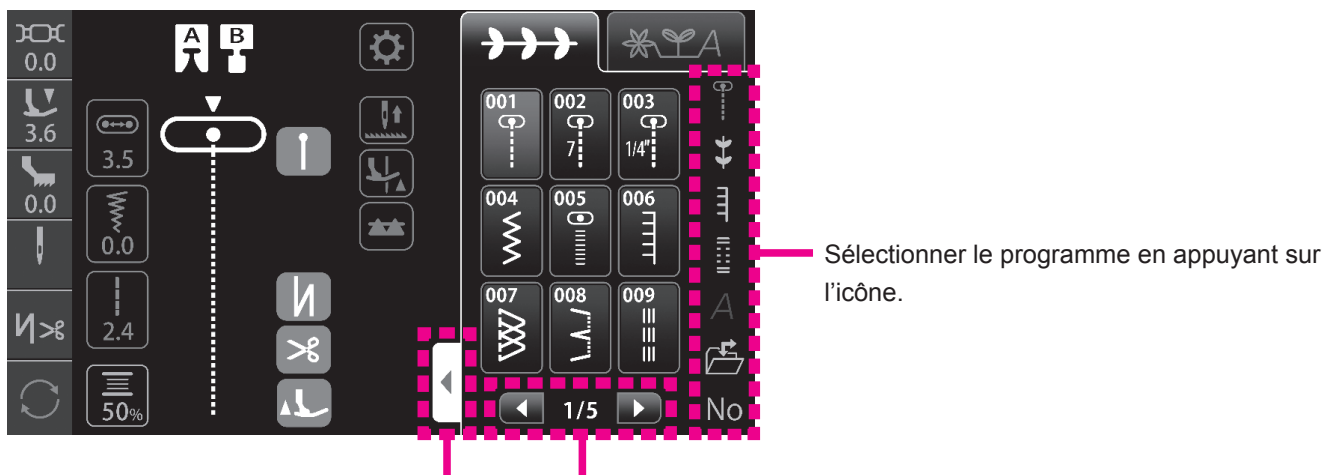

Le groupe de programmes peut être affiché en plein écran avec l'onglet d'extension de l'écran de sélection.

















Il est possible de faire défiler la page avec l'icône de changement de page.











6.2.1. Programmes usuels



Prog. No.	Prog.	Application		Voir page
001		Aiguille au centre	Point droit	82
002		Piecing 7mm		88
003		Piecing 1/4"		88
004		Point zigzag		-
005		Zigzag plus dense		-
006		Couverture		-
007		Surfilage		89
008		Point invisible		90
009		Point droit renforcé		-

Prog. No.	Prog.	Application		Voir page
010		Aiguille à gauche	Point droit	82
011		Point droit arrière		-
012		Aiguille au centre	Point droit pour jersey	-
013		Point zigzag triangulaire		-
014		Aiguille à droite	Point zigzag	-
015		Aiguille à gauche		-
016		Point zigzag arrière		-
017		Couture ornementale		-
018		Zig zag 2 points		-

Prog. No.	Prog.	Application	Voir page
019		Triple zigzag standard	-
020		Zig zag 3 points	-
021		Point d'aboutement	-
022		Surfilage	89
023		Surfilage pour tissu fin	89
024		Surfilage pour tissu stretch	-
025			-
026			-
027		Couture ornementale	-
028			-
029			-
030		Point invisible pour tissu fin	90
031		Point invisible pour tissu stretch	90
032		Point feston	93
033			93
034		Point d'arrêt	94
035	MEM 	Point d'arrêt (Mémoire) * La taille de la couture de points d'arrêt cousue une fois peut être mise en mémoire.	94

Prog. No.	Prog.	Application	Voir page
036		Point renforcé	-
037			-
038		Oeillet	96
039			
040			
041			
042			
043		Point de reprise	-
044			-
045			-

6.2.2. Points décoratifs

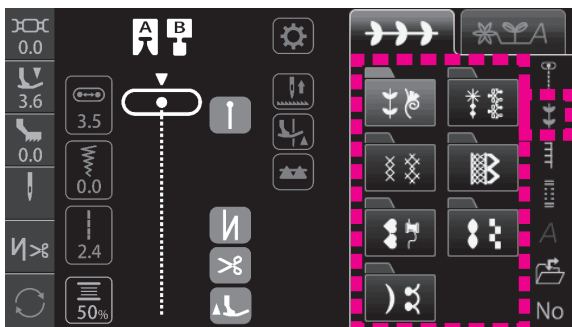

Sélectionner le dossier. Ensuite, sélectionner le programme à coudre dans le dossier.

Prog. No.	Prog.	Prog. No.	Prog.	Prog. No.	Prog.
101		114		127	
102		115		128	
103		116		129	
104		117		130	
105		118		131	
106		119		132	
107		120		133	
108		121		134	
109		122		135	
110		123		136	
111		124		137	
112		125			
113		126			

Prog. No.	Prog.	Prog. No.	Prog.	Prog. No.	Prog.
138		155		172	
139		156		173	
140		157		174	
141		158		175	
142		159		176	
143		160		177	
144		161		178	
145		162		179	
146		163		180	
147		164		181	
148		165		182	
149		166		183	
150		167		184	
151		168		185	
152		169		186	
153		170		187	
154		171		188	

Prog. No.	Prog.
189	
190	
191	
192	
193	
194	
195	
196	
197	

Prog. No.	Prog.
198	
199	
200	
201	
202	
203	
204	
205	
206	
207	
208	

Prog. No.	Prog.	Prog. No.	Prog.	Prog. No.	Prog.
209		226		243	
210		227		244	
211		228		245	
212		229		246	
213		230		247	
214		231		248	
215		232		249	
216		233		250	
217		234		251	
218		235		252	<i>Sewing</i>
219		236		253	<i>Handmade</i>
220		237		254	<i>by</i>
221		238		255	<i>Trappoly</i>
222		239		256	<i>collection</i>
223		240		257	<i>Cuddly</i>
224		241		258	<i>G-2.5</i>
225		242		259	<i>G-2.5</i>

Prog. No.	Prog.	Prog. No.	Prog.
260		277	
261		278	
262		279	
263			
264			
265			
266			
267			
268			
269			
270			
271			
272			
273			
274			
275			
276			

Prog. No.	Prog.
280	
281	
282	
283	
284	
285	
286	
287	
288	
289	
290	

6.2.3. Matelassage

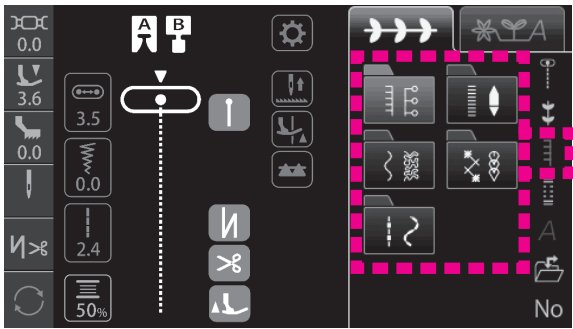



Sélectionner le dossier. Ensuite, sélectionner le programme à coudre dans le dossier.

					
Prog. No.	Prog.	Prog. No.	Prog.	Prog. No.	Prog.
006		312		324	
301		313		325	
302		314		326	
303		315		327	
304		316		328	
305		317		329	
306		318		330	
307		319		331	
308		320		332	
309		321		333	
310		322		334	
311		323			

	
Prog. No.	Prog.
005	
335	
336	
337	
338	
339	
340	
341	
342	
343	
344	

			
Prog. No.	Prog.	Prog. No.	Prog.
345		356	
346		357	
347		358	
348		359	
349		360	
350		361	
351		362	
352		363	
353		364	
354		365	
355			

			
Prog. No.	Prog.	Prog. No.	Prog.
366		379	
367		380	
368		381	
369		382	
370		383	
371		384	
372		385	
373		386	
374		387	
375		388	
376		389	
377		390	
378			

			
Prog. No.	Prog.	Prog. No.	Prog.
391		393	
392		394	

6.2.4. Boutonnères

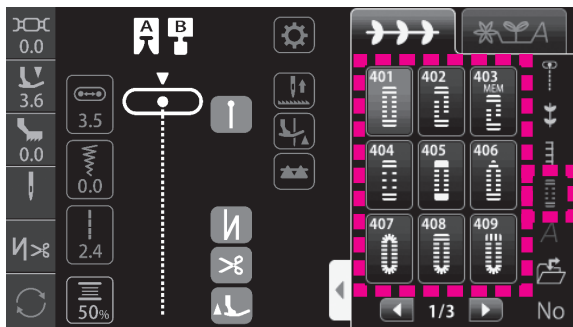

Prog. No.	Prog.	Application	Voir page
401		Boutonnière standard	104
402		Boutonnière 2 étapes	110
403		Boutonnière 2 étapes (Mémoire) * Il est possible de garder en mémoire la taille de la boutonnière cousue une fois.	110
404		Boutonnière standard	104
405			104
406		Décoratif	104
407		Bouts arrondis	104
408			104
409			104
410		Boutonnière à oeillet	104
411			104
412			104
413			104

Prog. No.	Prog.	Application	Voir page
414		Pour tricot	104
415			104
416			104
417			104
418		Décoratif	104
419			104
420			104
421		Point de bâti pour boutonnière	109
422		Couture de boutons	112

6.2.5. Lettres A

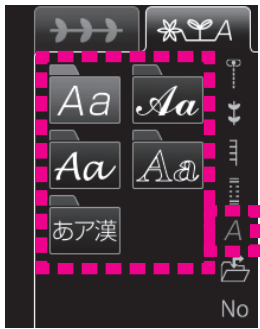

Sélectionner le type de lettre (police).

	Icône de basculement sur les majuscules
	Icône de basculement sur les minuscules
	Icône de basculement sur Umlaut
	Icône de basculement sur les nombres/signes
	Icône de basculement entre Hira-gana/Katakana/Kanji (Caractère chinois)/nombres
	Icône de basculement entre écriture horizontale et verticale
	Icône de basculement entre "/> Majuscule/Minuscule

Sélectionner la lettre.

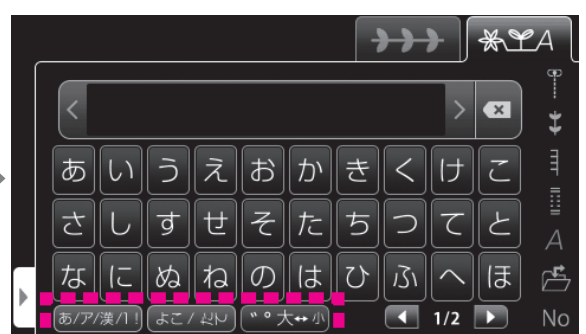
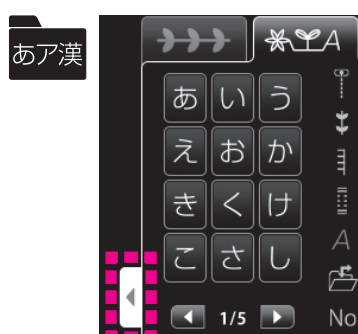
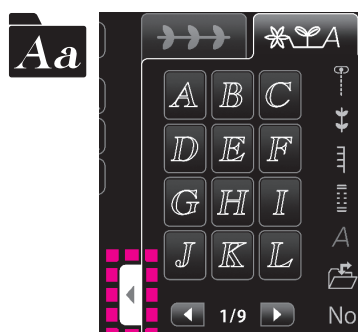
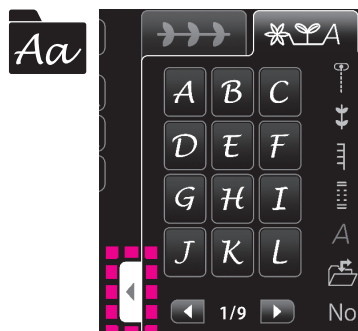
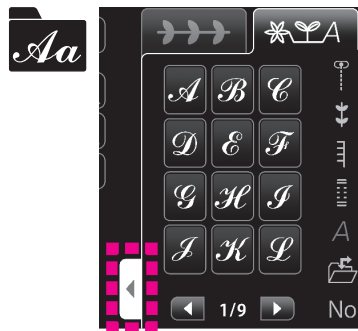
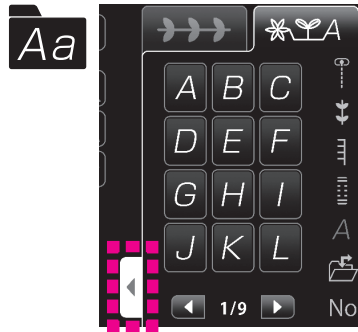

6.2.6. Mémoire utilisateur

Il est possible de garder en mémoire les combinaisons de programmes et les valeurs de réglage.
Il existe 10 dossiers au total où peuvent être sauvegardés vos programmes.

(1) Sauvegardez

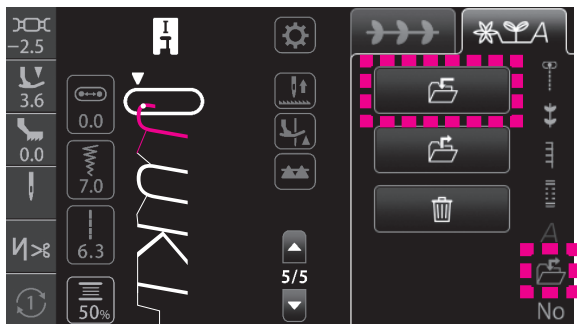

1. Appuyer sur , puis sur .

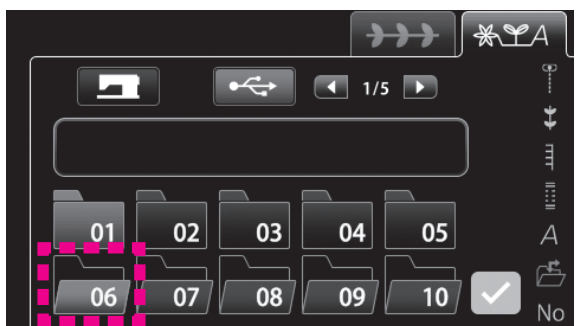

2. Appuyer sur l'icône correspondant au dossier dans lequel les données seront sauvegardées.

*  ce symbole veut dire qu'il existe déjà un programme dans le dossier.

*  ce symbole veut dire que le dossier est vide et peut recevoir un programme.

Le programme est sauvegardé en appuyant sur .

(2) Appelez

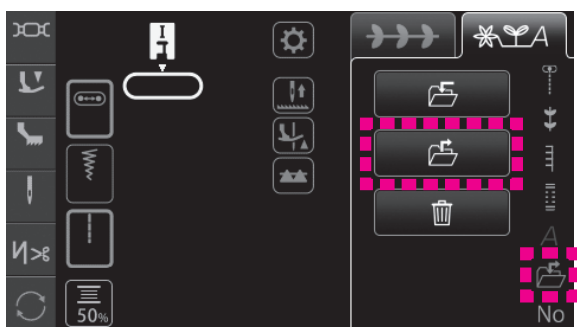

1. Appuyer sur , puis sur .



2. Appuyer sur l'icône correspondant au dossier qui contient le programme à rappeler.

Le programme est rappelé en appuyant sur .

(3) Effacement

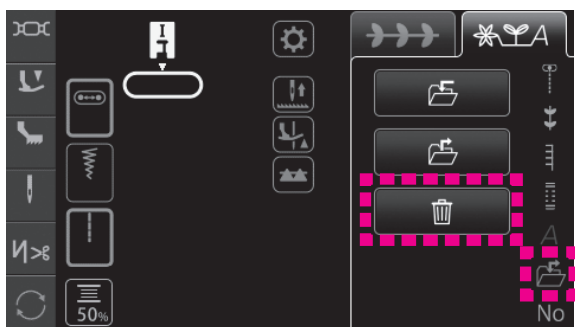

1. Appuyer sur  , puis sur  .

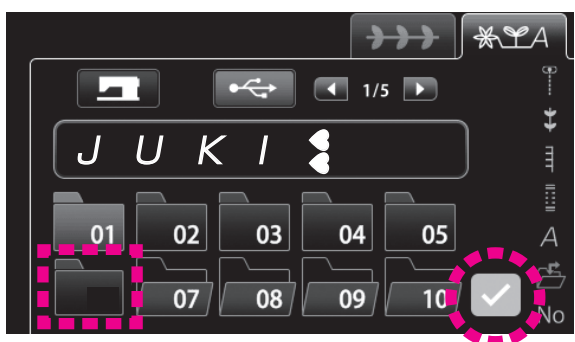



2. Appuyer sur l'icône correspondant au dossier qui contient le programme à effacer.
Appuyer sur  .

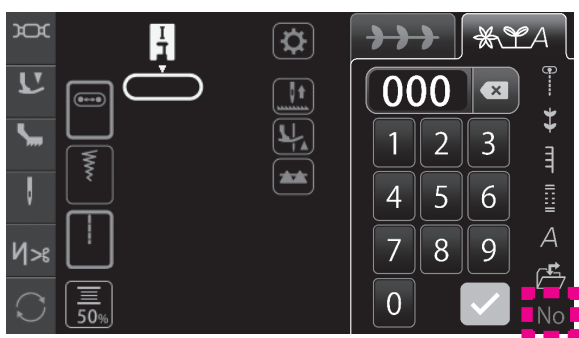

3. Le programme est effacé en appuyant sur  .

6.2.7. Comment sélectionner le programme par numéro



1. Appuyer sur  .
2. Sélectionner le programme en saisissant son numéro.
3. Le programme sélectionné est affiché en appuyant sur  .

6.3. Types de fonctions de modification et comment les utiliser

6.3.1. Réglage du reprisage

Le programme de reprisage peut être déformé selon le type et l'épaisseur du tissu, le type d'entre-doublure adhésive et la vitesse de couture. Avant de commencer la couture du programme de couture, il est recommandé d'effectuer une couture d'essai dans les mêmes conditions de couture que la couture réelle pour vérifier si le programme est correctement cousu.

Si l'on remarque que le programme est déformé pendant la couture d'essai, il faut ajuster les conditions de couture comme décrit ci-dessous.

(1) Réglage du reprisage d'un programme

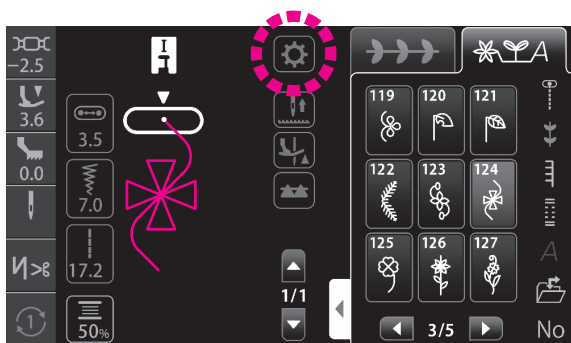

Si le programme sélectionné est déformé pendant la couture d'essai...

1. Appuyer sur  .

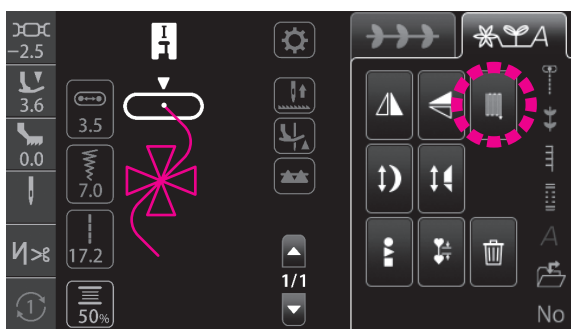

2. Appuyer sur  .

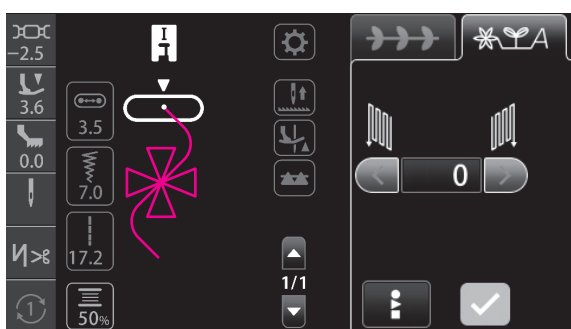

3. L'écran de réglage du reprisage s'affiche.

Forme parfaite

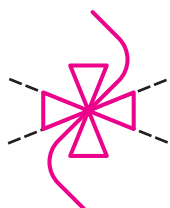

Quand le côté droit est plus haut que le côté gauche

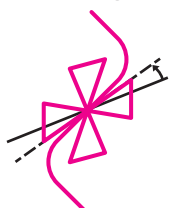

Procéder au réglage tout en réalisant une couture d'essai en appuyant

sur ces boutons.  .

Quand le côté droit est plus bas que le côté gauche

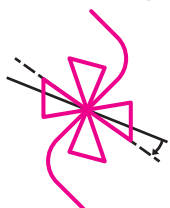

Procéder au réglage tout en réalisant une couture d'essai en appuyant

sur ces boutons.  .

Effectuer le réglage jusqu'à ce qu'un programme de forme correcte puisse être cousu. Ensuite, valider le réglage. La valeur de réglage est confirmée en appuyant sur  .

(2) Réglage du reprisage de programmes combinés



Si le programme sélectionné est déformé pendant la couture d'essai...

1. Appuyer sur  .

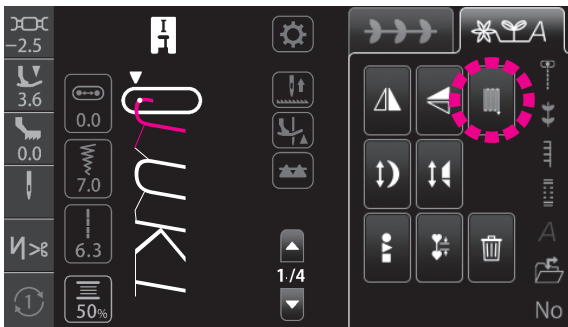



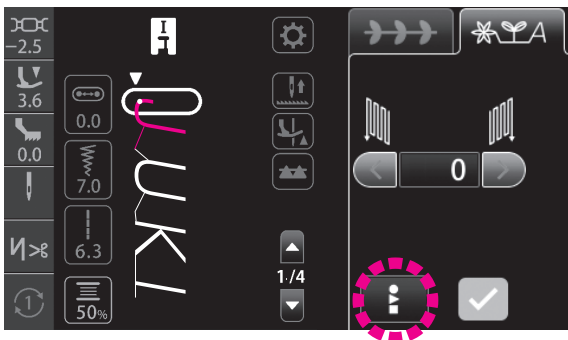





2. Appuyer sur  .



3. L'écran de réglage du reprisage s'affiche.

Appuyer sur  .

<input type="radio"/> Forme parfaite	<input checked="" type="radio"/> × Quand le côté droit est plus haut que le côté gauche	<input checked="" type="radio"/> × Quand le côté droit est plus bas que le côté gauche
		
	Procéder au réglage tout en réalisant une couture d'essai en appuyant  sur ces boutons  .	Procéder au réglage tout en réalisant une couture d'essai en appuyant  sur ces boutons  .

Effectuer le réglage jusqu'à ce qu'un programme de forme correcte puisse être cousu. Ensuite, valider le réglage. La valeur de réglage est confirmée en appuyant sur  .

6.3.2. Inversion de programmes



Invertir le programme. Appuyer ensuite sur .

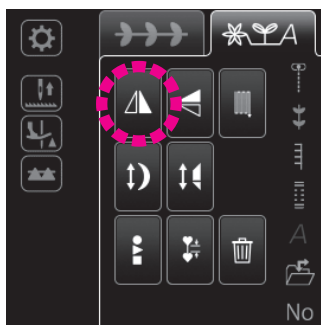

(1) Inversion horizontale

Appuyer sur  pour coudre un programme inversé horizontalement.

Le programme inversé horizontalement s'affiche.

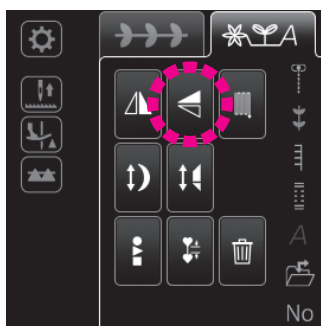

(2) Inversion verticale

Appuyer sur  pour coudre un programme inversé verticalement.

Le programme inversé verticalement s'affiche.

- * Les inversions horizontale et verticale ne peuvent pas être appliquées à tous les programmes.
- * Il est également possible d' "inverser verticalement le programme inversé horizontalement" et vice et versa.

6.3.3. Changement de la taille d'allongement

La longueur du programme peut être modifiée sans changer la densité des points d'un programme.

● Programmes pouvant être allongés

271	272	273	274	275	276	277	278	279	280
281	282	283	284	285	286	287	288	289	290

Plage de réglage: "x1" - "x5"

* La valeur par défaut a été réglée en usine sur "x1".



1. Invertir le programme. Appuyer ensuite sur .

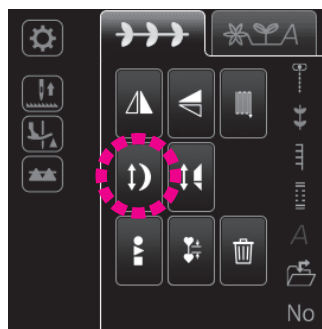

2. Appuyer sur .

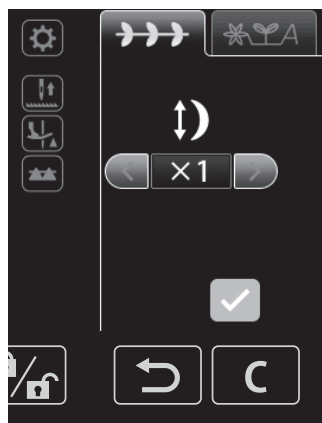

3. Sélectionner la taille d'allongement.

Valeur
Raccourci standard Rallongé



La taille est ramenée à sa valeur par défaut en appuyant sur le cadre bleu.

La valeur par défaut est également rétablie en appuyant sur .

La valeur de réglage est confirmée en appuyant sur .

6.3.4. Changement de la taille de galonnage

Voir page 102 pour en savoir plus.

6.3.5. Sélection en groupe des programmes combinés

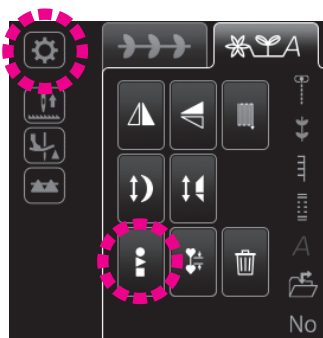





Appuyer sur cette icône pour sélectionner en groupe tous les programmes combinés.

6.3.6. Effacement

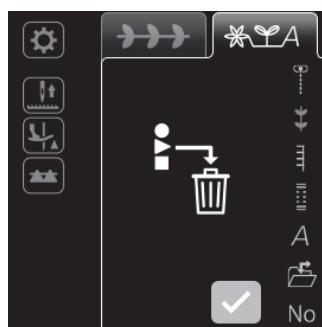

Appuyer sur cette icône pour effacer les programmes combinés.



Appuyer sur . Appuyer ensuite sur . À présent, tous les programmes combinés peuvent être effacés en groupe en appuyant sur .

6.3.7. Réglage de l'intervalle entre programmes



Appuyer sur cette icône pour diminuer l'intervalle entre programmes.
Pour rétablir l'intervalle standard entre programmes, appuyer à nouveau sur cette icône.
Dans le réglage standard, le point d'arrêt est réglé à la fin du programme. Si l'intervalle de couture est diminué, le point d'arrêt est omis.

6.3.8. Changez la largeur de la boutonnière

Voir pages 108 pour en savoir plus.

7. Couture

7.1. Point droit

No.	Prog.	Pied presseur
001		Pied presseur standard (A)

 **Laisser la machine en mode de verrouillage**

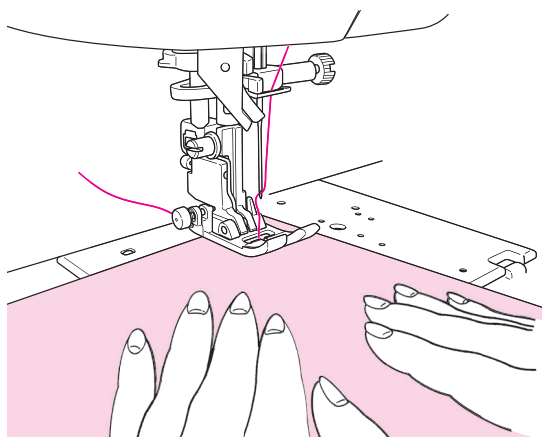

■ Débutez la couture

Tirez le fil de l'aiguille et de la canette sous le pied presseur vers l'arrière de la machine et abaissez le pied presseur pour commencer la couture.



Écran permettant de régler les fonctions pendant le soulèvement du pied presseur

Il est possible de démarrer la couture même si le pied presseur est relevé.
(Voir pages 52 pour en savoir plus.)



Vitesse de couture au démarrage réglable

Il est possible de régler la vitesse de couture au démarrage de la couture.
(Voir pages 54 pour en savoir plus.)

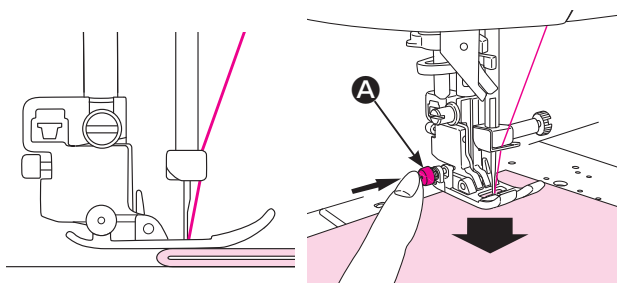

★ Pour coudre au bord de matières épaisses

Tournez le volant afin de faire pénétrer légèrement l'aiguille dans la matière. Appuyez sur le bouton **A** noir et abaissez le pied presseur. Relâchez le bouton noir et commencez à coudre. Quand le pied presseur sera complètement sur la matière, le bouton noir sera désengagé automatiquement.

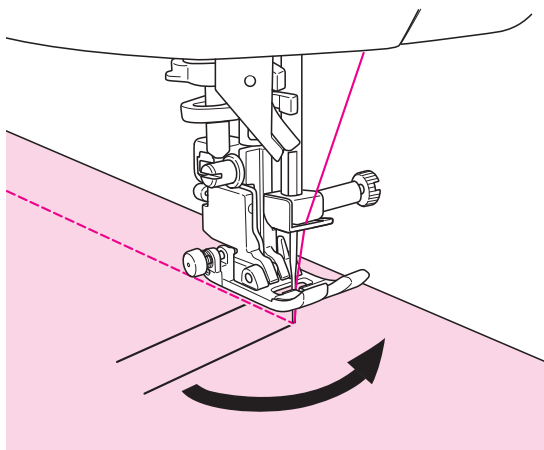

■ Pour changer de direction

- ① Arrêter la machine à coudre lorsque la position pour changer le sens de la couture est atteinte.
- ② Si l'aiguille ne pénètre pas dans le tissu à cette position, appuyer sur la touche de position haute/basse de l'aiguille pour permettre à l'aiguille de pénétrer dans le tissu. Ensuite, soulever le pied presseur.
 - * La machine à coudre est réglée par défaut à la sortie d'usine pour que l'aiguille pénètre dans le tissu à l'arrêt de la machine.
- ③ Changer le sens de couture avec l'aiguille pénétrant dans le tissu. Ensuite, abaisser le pied presseur et démarrer la couture.

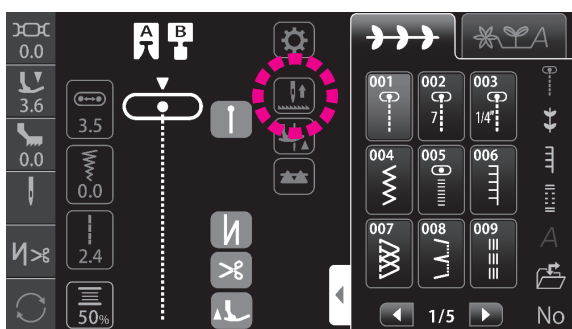

● Basculement sur la position d'arrêt de l'aiguille

Il est possible de changer la position d'arrêt à laquelle l'aiguille est amenée lors de l'arrêt de la machine à coudre.



: La machine à coudre s'arrête avec son aiguille relevée



: La machine à coudre s'arrête avec son aiguille abaissée

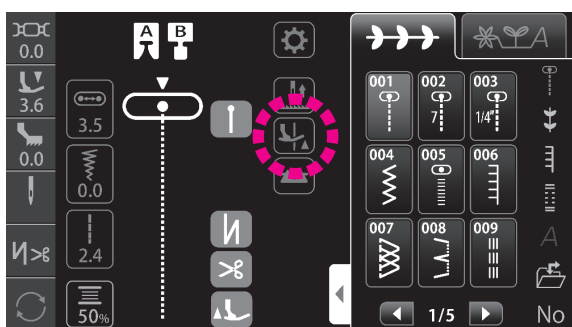

● Fonction de pivot du pied presseur

Il est possible de régler de sorte que le pied presseur se soulève alors que l'aiguille est maintenue à la position inférieure au moment de l'arrêt de la machine à coudre.



: Fonction pivot désactivée



: Fonction pivot active

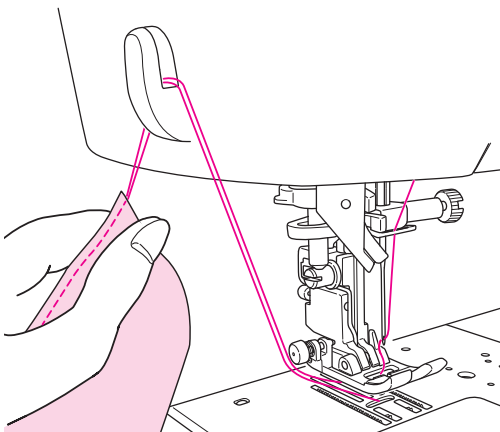
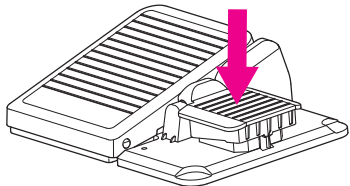
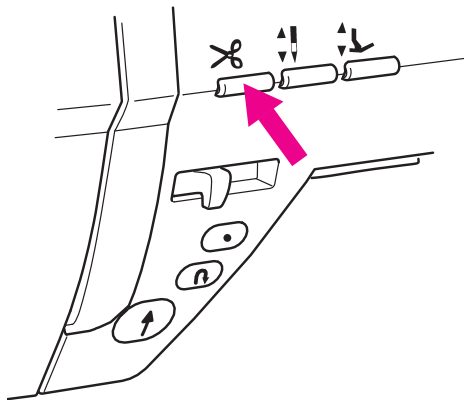
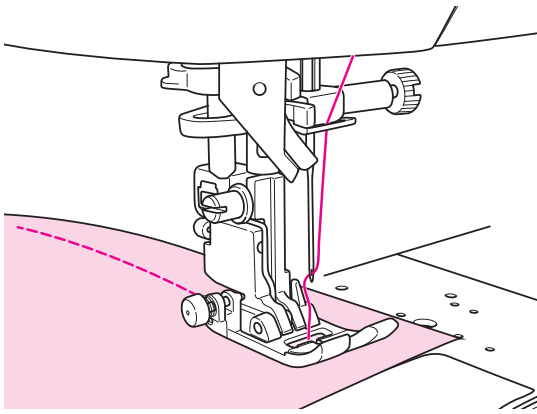

■ Fin de la couture

Arrêter la machine à coudre.

★ Coupe du fil

<Avec le bouton du coupe-fil>

Appuyer sur le bouton de coupe du fil pour couper le fil. Soulever le pied presseur et retirer le tissu de la machine à coudre.

Note pour le coupe-fil:

1. Ne pas utiliser un fil de diamètre supérieur à No.30.
2. Après la coupe, le point peut être fait sans tirer le fil de la canette.
3. Après avoir utilisé le coupe fil, si vous tirez encore le fil de la canette et le placez avec le fil de l'aiguille sous le pied, vous évitez ainsi que les fils s'emmêlent au verso du tissu.
4. Nettoyez régulièrement la machine (voir page 119), la poussière ou les déchets dans le système du coupe-fil peuvent occasionner un mauvais fonctionnement.

<Utilisation de l'interrupteur au pied>



Fonctions de l'interrupteur au pied

Il est possible de régler que le fil soit coupé en appuyant sur l'interrupteur au pied.
(Voir pages 53 pour en savoir plus.)

Appuyer sur l'interrupteur au pied pour couper le fil.

<Utilisation du coupe-fils>

Soulever l'aiguille et relever le pied presseur. Dans cet état, il est possible de couper le fil avec le coupe-fil installé sur le couvercle du plateau avant.



Réglage du relevage du pied presseur après la coupe

Il est possible de régler de sorte que le pied presseur se soulève automatiquement après la coupe du fil.
(Voir pages 42 pour en savoir plus.)

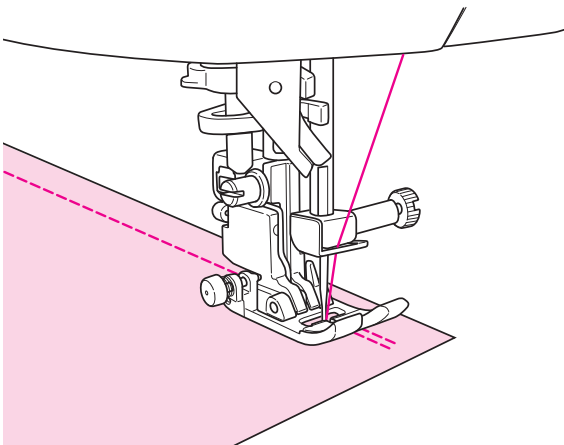
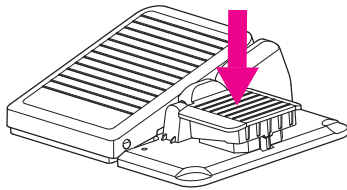
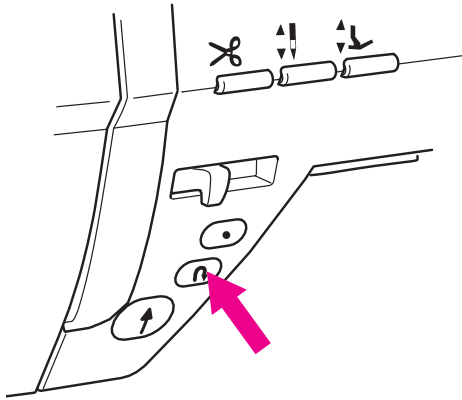

■ Couture en marche arrière

Utiliser le bouton de couture en marche arrière pour exécuter la couture de points d'arrêt (couture en marche arrière) en début et en fin de couture.



Fonctions de l'interrupteur au pied

Il est possible de régler d'exécuter la couture en marche arrière tant que le bouton de couture en marche arrière est maintenu enfoncé.

(Voir pages 53 pour en savoir plus.)

<Utilisation du bouton Marche/Arrêt>

La machine à coudre exécute la couture en marche arrière tant que le bouton de couture en marche arrière est maintenu enfoncé, et s'arrête lorsqu'il est relâché.

<Utilisation du rhéostat>

La machine à coudre exécute la couture en marche arrière tant que le bouton de couture en marche arrière est maintenu enfoncé, et coud le tissu dans le sens avant lorsqu'il est relâché.

Dans le cas de couture un-point ou de lettres, la machine à coudre s'arrête après avoir cousu des points d'arrêt.



Vitesse de couture en marche arrière réglable

La vitesse de la couture en marche arrière et la vitesse de la couture de point d'arrêt peuvent être réglées.

(Voir pages 54 pour en savoir plus.)



Réglage des opérations automatiques de couture de points d'arrêt, de coupe du fil et de relevage du pied presseur

La couture de points d'arrêt en début et en fin de couture, ainsi que la couture de points d'arrêt et la coupe du fil/le relevage du pied presseur après la coupe du fil en fin de couture peuvent être réglés.

(Voir pages 42 pour en savoir plus.)

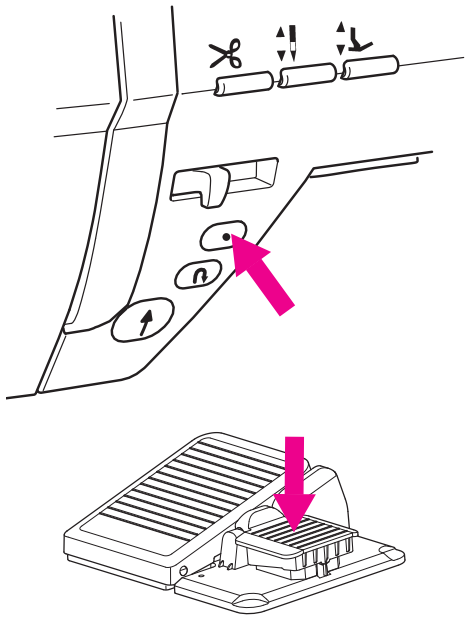

■ Point d'arrêt

Utiliser le bouton de point d'arrêt pour exécuter une couture de points d'arrêt discrète (couture de points d'arrêt) en début et en fin de couture.

★ Débutez la couture

Appuyer sur le bouton de point d'arrêt à la position où sera effectuée la couture de points d'arrêt.

La machine à coudre exécute la couture de points d'arrêt et s'arrête.



Fonctions de l'interrupteur au pied

Il est possible de régler de sorte que la couture de points d'arrêt soit exécutée en appuyant sur l'interrupteur au pied.

(Voir pages 53 pour en savoir plus.)

★ Fin de la couture

<Utilisation du bouton Marche/Arrêt>

Pousser le bouton de point d'arrêt à la fin de la couture. La machine à coudre coud des points d'arrêt et s'arrête.

<Utilisation du rhéostat>

Appuyer sur l'interrupteur au pied lorsque la fin de la couture est atteinte.

La machine à coudre coud des points d'arrêt et s'arrête.

- * Lorsque le bouton est enfoncé pendant la couture un point ou de lettres, la machine à coudre coud jusqu'à ce qu'un cycle du programme sélectionné soit terminé, puis coud des points d'arrêt et s'arrête. Le bouton Marche/Arrêt s'allume en orange pendant le cycle.



Vitesse de couture en marche arrière réglable

La vitesse de la couture en marche arrière et la vitesse de la couture de point d'arrêt peuvent être réglées.

(Voir pages 54 pour en savoir plus.)



Réglage des opérations automatiques de couture de points d'arrêt, de coupe du fil et de relevage du pied presseur

La couture de points d'arrêt en début et en fin de couture, ainsi que la couture de points d'arrêt et la coupe du fil/le relevage du pied presseur après la coupe du fil en fin de couture peuvent être réglés.

(Voir pages 42 pour en savoir plus.)

7.2. Insertion de fermeture à glissière

No.	Prog.	Pied presseur
001		Pied fermeture à glissière (B)

 **Laisser la machine en mode de verrouillage**

* Assurez vous que la position de l'aiguille est au centre (Programme No.001).

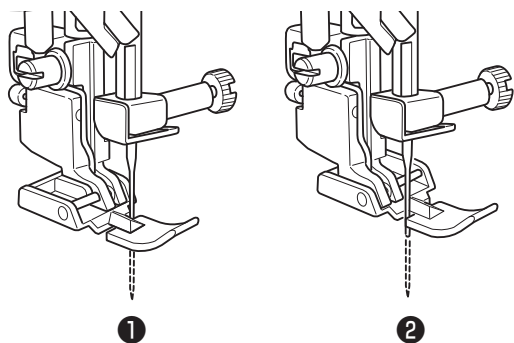

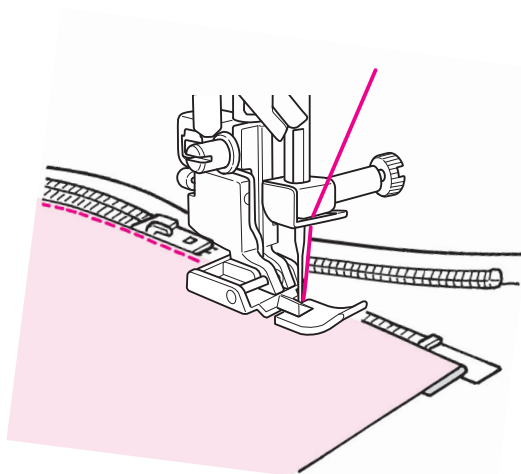

1 Installation sur la machine du pied presseur pour la pose de fermeture à glissière (B).

Lors de la couture du côté gauche de la fermeture à glissière, mettez la fermeture à glissière sous la partie droite du pied ①. Lors de la couture du côté droit de la fermeture à glissière, mettez la fermeture à glissière sous la partie gauche du pied ②.



2 Continuer à coudre jusqu'à ce que l'extrémité supérieure du curseur soit atteinte. Ensuite, éloigner le curseur et continuer la couture jusqu'à ce que l'extrémité des fermetures à glissière soit atteinte.

7.3. Empiècement patchwork

No.	Prog.	Pied presseur
002		Pied presseur standard (A)
003		⚠ Laisser la machine en mode de verrouillage

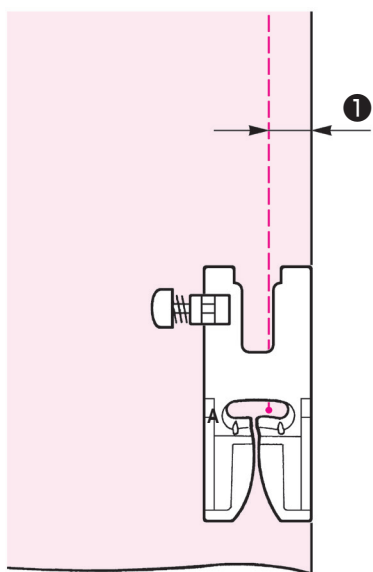

Coudre des pièces de tissus ensemble est appelé de l'empiècement en patchwork.



En cas de rattachage, régler la réserve pour couture généralement sur 7 mm ou 1,4 pouce pour la couture.

1 Coupez le tissu en prévoyant une marge de sécurité.

2 Alignez le bord droit du pied presseur avec le bord de la matière à coudre.

L'aiguille pénétrera à 1/4" (6,4 mm) **1** du bord du tissu et de cette façon la marge de sécurité de 1/4" (6,4 mm) sera cousu.

7.4. Surfilage

No.	Prog.	Pied presseur
007		Pied presseur surjet (C)
022		⚠ Laisser la machine en mode de verrouillage
023	 Matière légère	

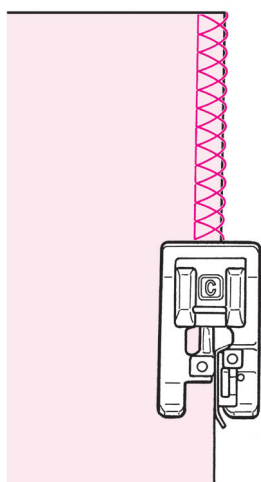



On utilise ce programme pour éviter l'éfilochage du bord du tissu.

Placez la matière en butée du guide et commencez à coudre. Si la matière et le guide ne sont pas en contact, la formation du point ne sera pas bonne. Assurez vous de bien guider la matière le long du guide et cousez lentement.

* Avant de coudre, assurez vous que l'aiguille ne tapera pas sur le pied presseur.

7.5. Point invisible

No.	Prog.	Pied presseur
008		Pied presseur point invisible (D)
030	 Matière légère	⚠ Laisser la machine en mode de verrouillage
031	 Matière stretch	

■ Tissus repliés

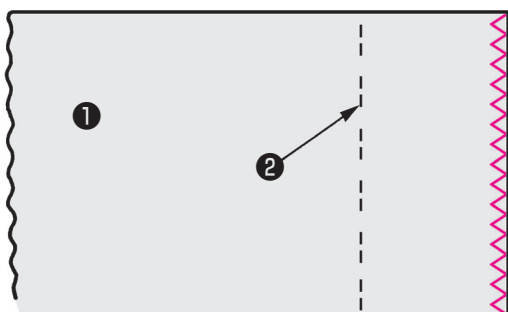

1 Point de surjet sur le bord d'un tissu.

(Voir pages 89.)

- ① Tissu (dessous)
- ② Extrémité

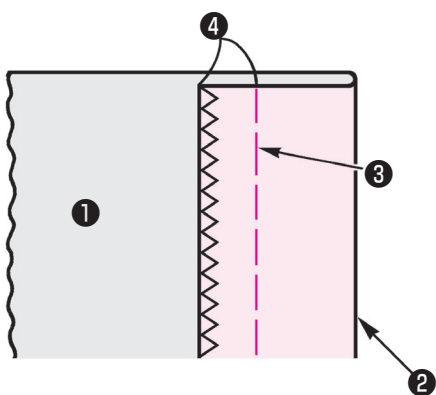

2 Réaliser les points de bâti ③ à la main

- ④ 0,5 - 0,6 cm

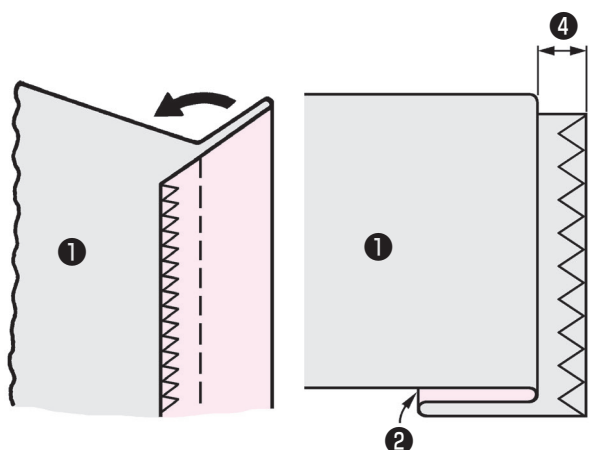

3 Pliez à partir de la ligne de bâti.

Laissez 0,5 à 0,6 cm.

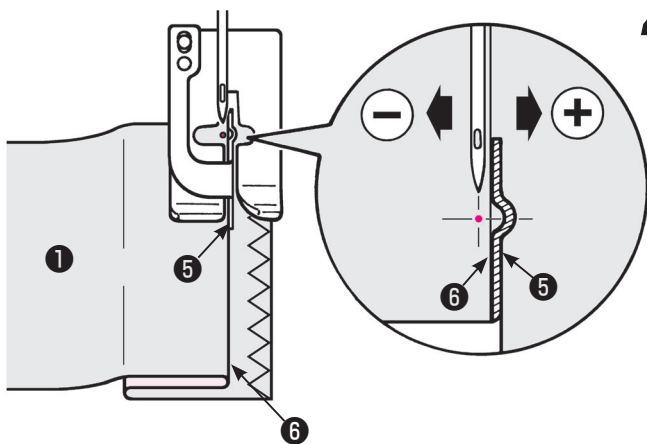

4 Alignez le guide ⑤ avec le bord du plis ⑥. Tournez le volant et réglez la largeur du zigzag afin que l'aiguille pique le bord du plis.

* Attention à ce que l'aiguille ne tape pas le pied presseur.

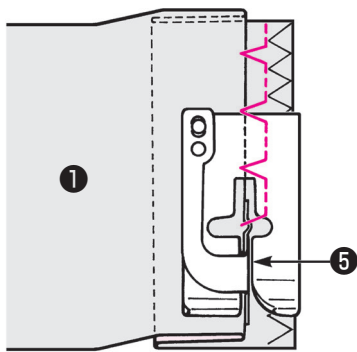

5 Placez le bord du plis contre le guide ⑤ et commencez à coudre.

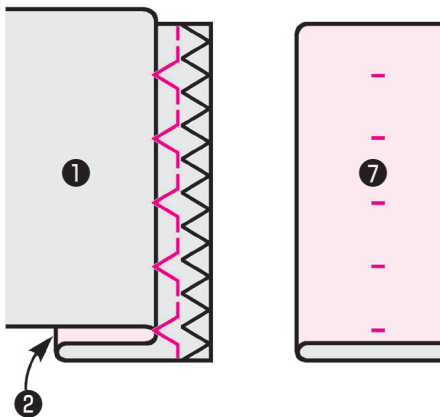

6 Après la fin de la couture retournez le tissu.

⑦ Tissu (dessus)

■ Modification du point de pénétration de l'aiguille

1. Si le point va au delà du bord du plis

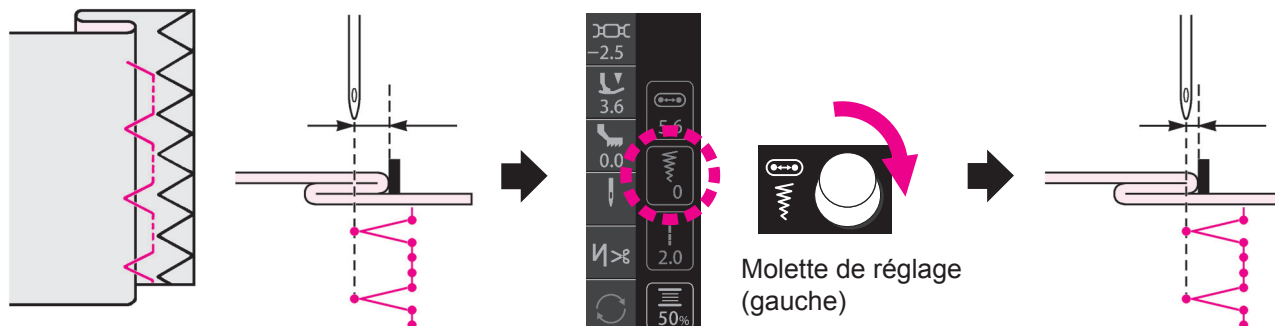

Appuyer sur l'icône de largeur de zigzag. Tourner la molette de réglage (gauche) dans le sens des aiguilles d'une montre.

(Tournez le volant afin de contrôler le point de pénétration de l'aiguille. Lors de ce réglage l'aiguille doit être en position haute.)

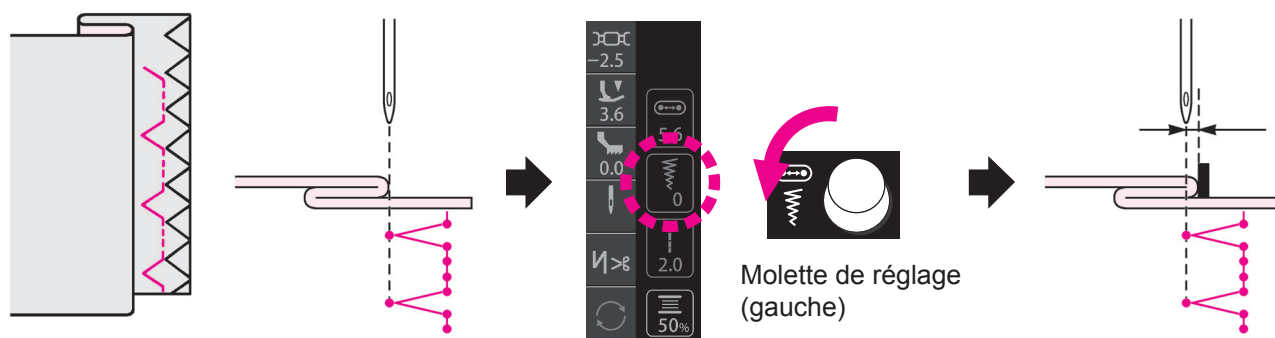

2. Si le point n'arrive pas jusqu'au bord du plis



Appuyer sur l'icône de largeur de zigzag. Tourner la molette de réglage (gauche) dans le sens inverse des aiguilles d'une montre.

(Tournez le volant afin de contrôler le point de pénétration de l'aiguille. Lors de ce réglage l'aiguille doit être en position haute.)

7.6. Point feston

No.	Prog.	Pied presseur
032		Pied pour boutonnière manuelle (I)
033		 Laisser la machine en mode de verrouillage

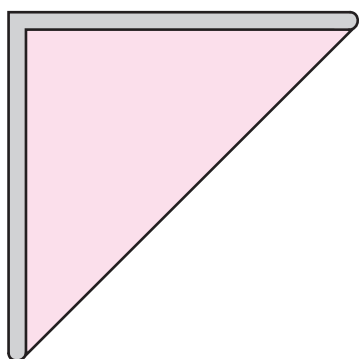

1 Plier le tissu en biais.

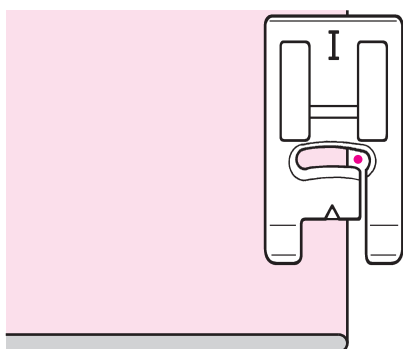

2 Coudre le tissu de sorte que l'aiguille pénètre la partie située sur le côté droit en haut des plis.

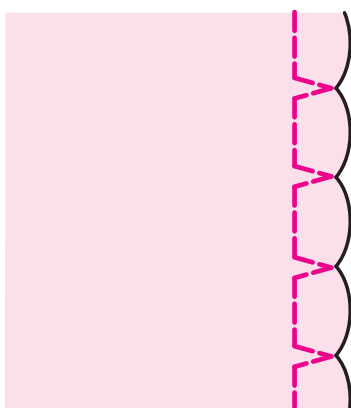

3 Un nervurage en forme de coquillage est produit.

7.7. Point d'arrêt

No.	Prog.	Pied presseur
034		Pied pour boutonnière manuelle (I)
035	MEM 	⚠ Laisser la machine en mode de verrouillage

Le point d'arrêt est utilisé pour renforcer une couture.

* La longueur du point d'arrêt est déterminée en appuyant sur le bouton de couture inversée, mais la couture s'inversera automatiquement quand elle aura atteint un maximum de 20 points.

* Si le pied presseur ne peut pas être parallèle à la plaque aiguille, utilisez un morceau de carton pour compenser.

Exemple d'utilisation)

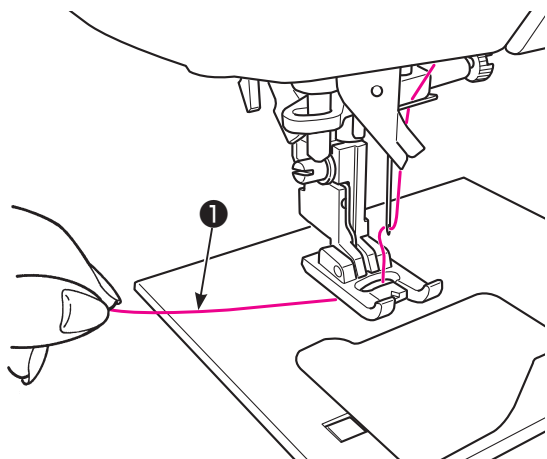

1 Placez le fil de l'aiguille à travers le pied presseur.

① 10 cm

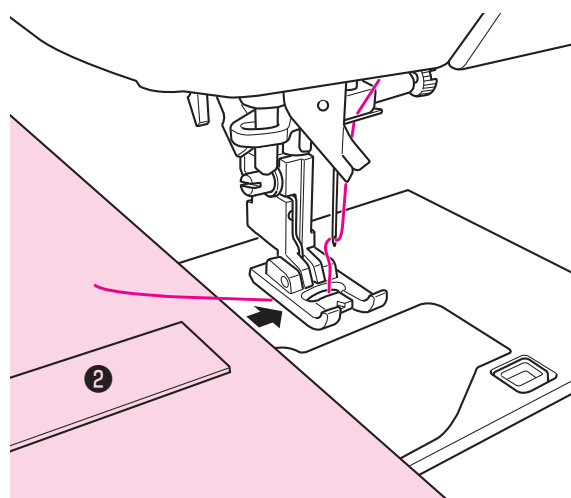

2 Placez la matière ② sous le pied presseur.

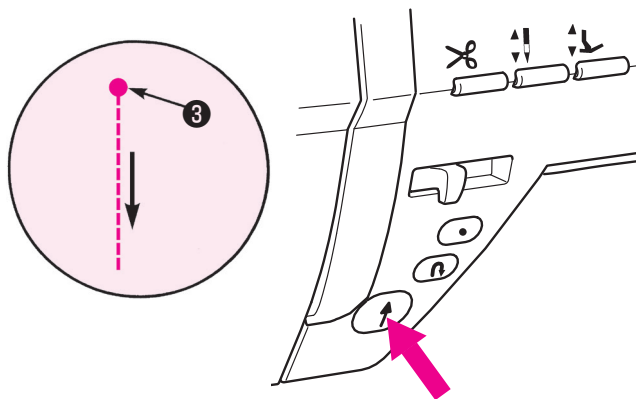

3 Début de la couture.

Appuyez sur le bouton Marche/Arrêt et la machine commencera à coudre en points droits.

③ Point de départ

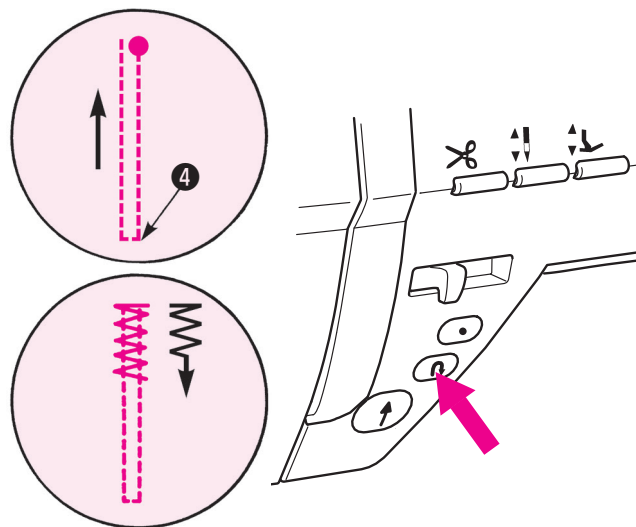

4 Quand vous arrivez au point de retour ④ appuyez sur le bouton de marche arrière.

La machine retourne au point de départ en cousant des points droits et ensuite elle exécute un point zigzag jusqu'à l'endroit où le bouton de marche arrière a été appuyé.

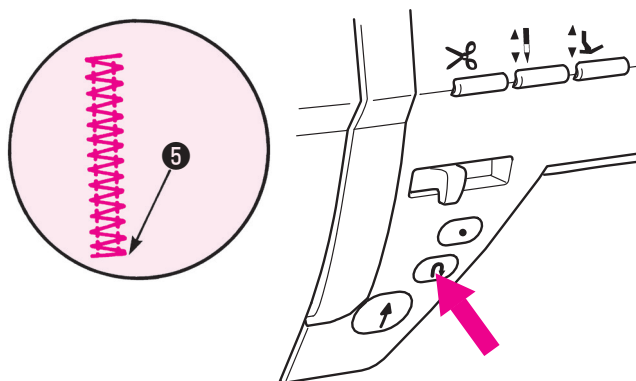

5 Quand arrive la fin de la couture, appuyez sur le bouton de marche arrière.

La machine fait un point de sécurité ⑤ puis s'arrête.





MEM

*  N° 035 Bride d'arrêt (mémoire)

Étant donné que la longueur d'une bride d'arrêt cousue pour la première fois est gardée en mémoire, l'étape de la procédure 4 n'est pas nécessaire pour les fois suivantes.

Pour changer la longueur de la bride d'arrêt gardée en mémoire, sélectionner un autre programme.

7.8. Oeillet

No.	Prog.	No.	Prog.	Pied presseur
038		041		Pied pour boutonnière manuelle (I)
039		042		⚠ Laisser la machine en mode de verrouillage
040				

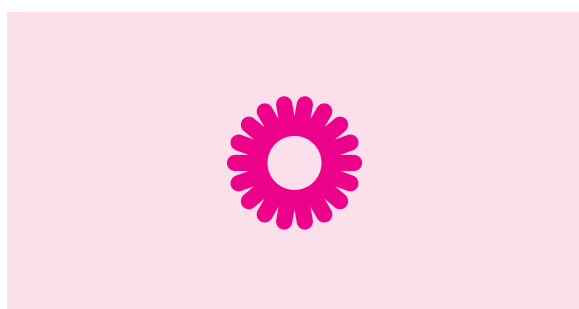

1 Coudre un œillet.

La machine à coudre exécute automatiquement la couture de points d'arrêt à la fin de la couture et s'arrête.

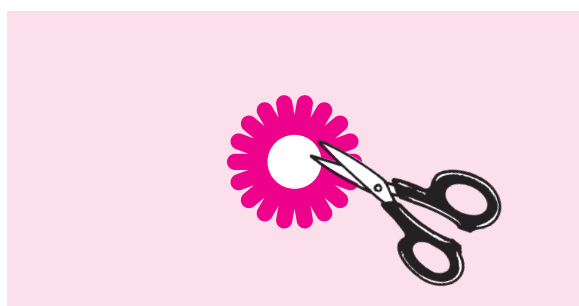

2 Percer un trou avec un poinçon à perforer ou une paire de ciseaux.

Ce trou peut servir à faire passer une ficelle ou un ruban, ou de boutonnière.

7.9. Points décoratifs

No.	Pied presseur
101~290 301~394 Lettres, etc.	Pied pour boutonnière manuelle (I)

⚠ Laisser la machine en mode de verrouillage

* Voir page 70 pour le type de programme.

■ Préparation avant la couture

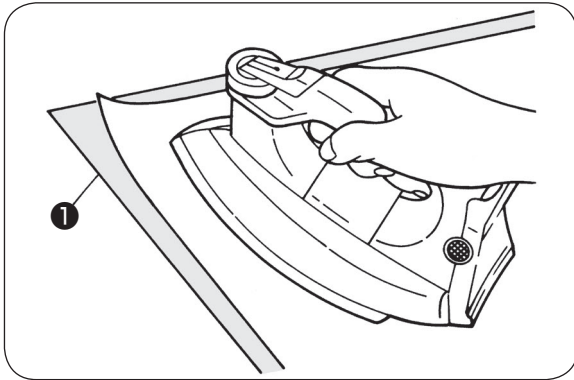

Pour coudre magnifiquement un programme sur du tissu léger ①, il est nécessaire de procéder à une couture d'essai tout en collant un morceau d'entre-doublure sur le mauvais côté du tissu.

Utilisez un fer électrique pour poser la viseline au verso du tissu.

* Si la longueur des points est trop courte, le fil de canette peut apparaître sur le côté droit du tissu ou froncer les points.

Veiller à ajuster le reprisage et à effectuer une couture d'essai.



Réglage du reprisage

Faire un essai de couture et ajuster tout en vérifiant le programme. (Voir pages 55 pour en savoir plus.)

■ Comment exécuter un programme (lettres)

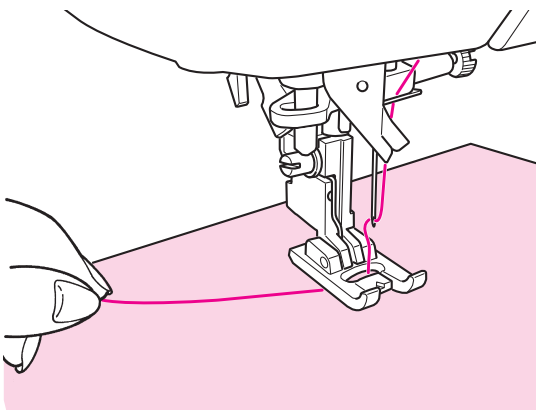

Faire passer le fil d'aiguille par l'orifice du pied presseur et le tirer de côté.

Placez la matière sous le pied presseur et commencez.

La machine s'arrêtera automatiquement quand la couture sera finie.

* **La vitesse peut varier en fonction du programme sélectionné.**

* **Si le coupe-fil automatique est utilisé pendant la couture, la machine recommencera le programme du début.**

* **En cas de couture condensée, si la longueur de point est trop petite, les points peuvent être trop serrés.**

■ Fils superflux



Supprimez au dos du tissu, à l'aide de ciseaux, les fils superflux.

7.10. Programmes de dentelle/plume

No.	Prog.	No.	Prog.	No.	Prog.	No.	Prog.	Pied presseur
198		202		206		363		Pied pour boutonnière manuelle (I)
199		203		207		364		⚠ Laisser la machine en mode de verrouillage
200		204		208		365		
201		205		362				

Des programmes de dentelles ou en forme de plumes peuvent être produits en cousant des programmes en parallèle.

■ Comment coudre une combinaison de programmes

- Pour coudre les programmes N° 198 et 199 combinés.

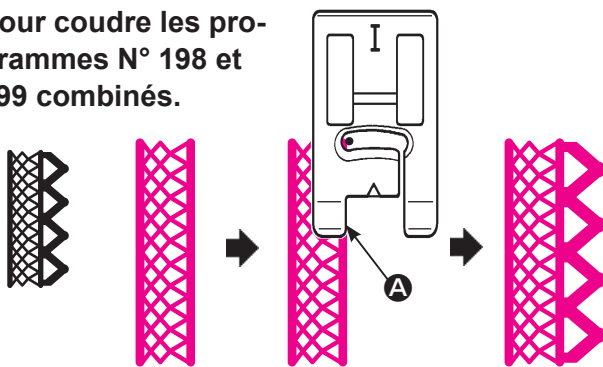

- ① Coudre le N° de programme 198.
- ② Coudre le N° de programme 199. Coudre le N° de programme 199 tout en alignant le bord interne du pied presseur sur le bord du programme (A).

- Pour coudre les programmes N° 207 et 208 combinés.

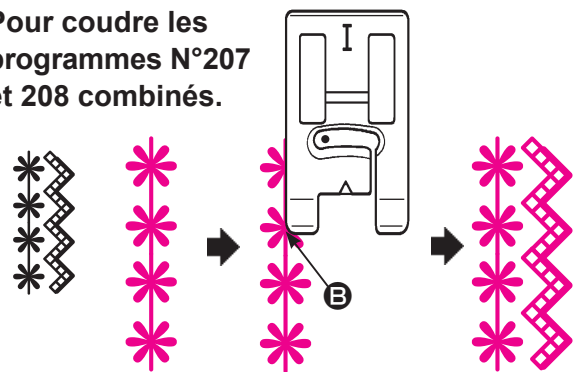

- ① Coudre le N° de programme 207.
- ② Coudre le N° de programme 208. Coudre le N° de programme 208 tout en alignant le bord interne du pied presseur sur le bord du programme (B).

Exemple)

No.198+199



200+201



203▲+202+203



204+205+206



207+208



No. 362▲+362



363▲+363



364▲+364



365▲+365



7.11. Points feston

No.	Prog.	No.	Prog.	No.	Prog.	No.	Prog.	Pied presseur
280		283		286		289		Pied pour boutonnière manuelle (I)
281		284		287		290		<p>⚠ Laisser la machine en mode de verrouillage</p>
282		285		288				

Ce point est utilisé pour décorer le bord d'articles comme le linge de table, cols de blouse, etc.

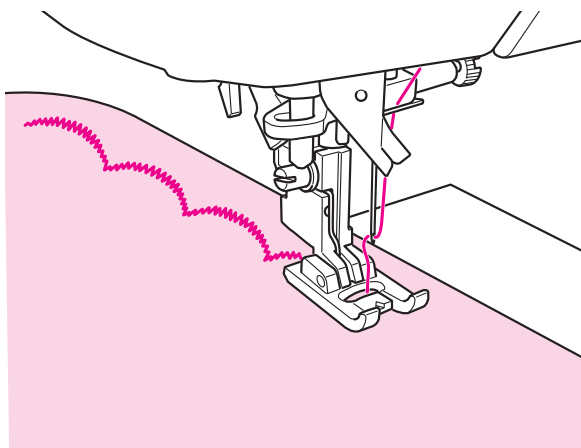

- 1** Afin que la couture soit parfaite, laissez une marge de sécurité et cousez sur le bord de l'article.

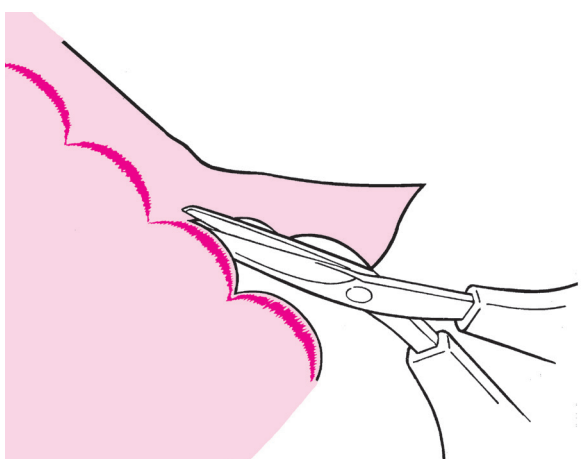















- 2** Coupez le tissu avec précaution en suivant la couture.

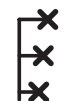

Allongement

La longueur des points peut être ajustée.
(Voir pages 80 pour en savoir plus.)

7.12. Point aléatoire

No.	Prog.	No.	Prog.	No.	Prog.	No.	Prog.	Pied presseur	
302		313		321		329		Pied pour boutonnière manuelle (I)	
304		315		323		331		 Laisser la machine en mode de verrouillage	
306		317		325		333			
308		319		327					

Exemple)

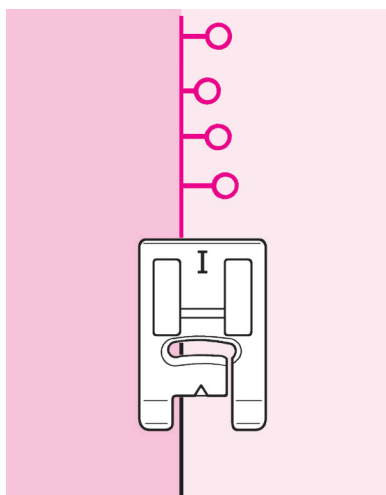

Lors de la couture de programmes de couture aléatoires, la largeur de zigzag change automatiquement par section. Cela signifie que les programmes terminés affichent une note amusante.

7.13. Galonnage

No.	Prog.	No.	Prog.	No.	Prog.	Pied presseur
339		341		343		Pied pour boutonnière manuelle (I)
340		342		344		⚠ Laisser la machine en mode de verrouillage

Pour les N° de programme 339 à 344, la largeur de zigzag augmente progressivement en début de couture des programmes et diminue progressivement en fin de couture. Ces programmes servent à surfiler des appliqués, etc.

■ Comment coudre le programme

- 1 Sélectionner le programme et démarrer la machine à coudre.
 - La largeur de zigzag augmente progressivement.
 - Lorsque la largeur de zigzag pré réglée est atteinte, la machine à coudre continue à coudre avec cette largeur de zigzag.
- 2 Appuyer sur le bouton de point d'arrêt à la fin de la couture.
 - Pour la même longueur de couture qu'au début de la couture, la largeur de zigzag diminue progressivement. La machine à coudre coud des points d'arrêt et s'arrête automatiquement.

Exemple d'utilisation)

Appliqué d'une feuille.

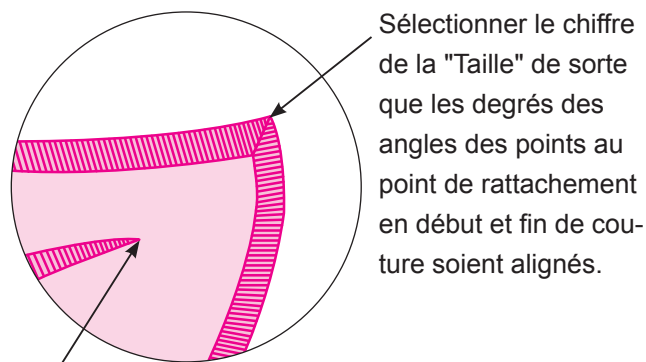
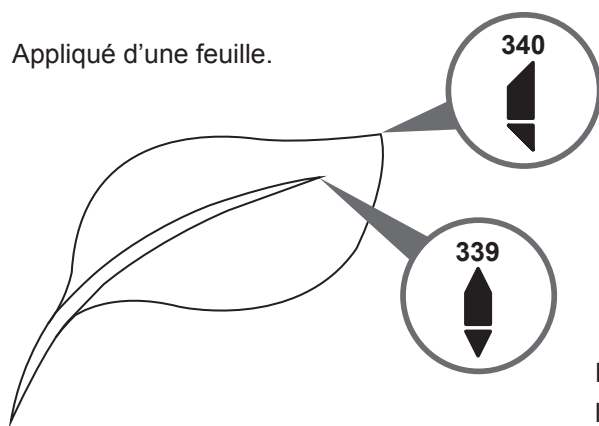

Sélectionner le chiffre de la "Taille" de sorte que les degrés des angles des points au point de rattachement en début et fin de couture soient alignés.

Plus le chiffre de la "Taille" augmente, plus l'angle de degré des points sera pointu.

■ Changement de la taille de galonnage

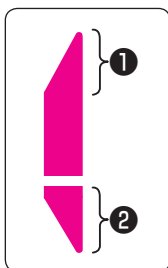

Il est possible de changer la taille des sections galonnées(① , ②) en fonction du produit qui sera cousu.

Plage de réglage: "×1" - "×5"

* La valeur par défaut a été réglée en usine sur "1".



1. Invertir le programme. Appuyer ensuite sur .



2. Appuyer sur .

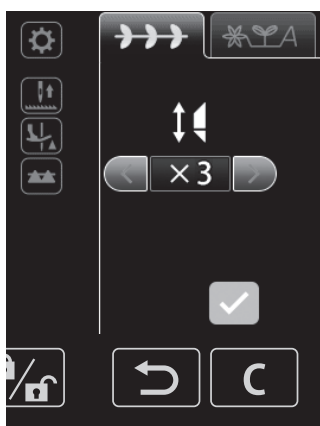

3. Sélectionner la taille du galonnage.

Raccourci Valeur standard Rallongé



La taille est ramenée à sa valeur par défaut en appuyant sur le cadre bleu.

La valeur par défaut est également rétablie en appuyant sur .

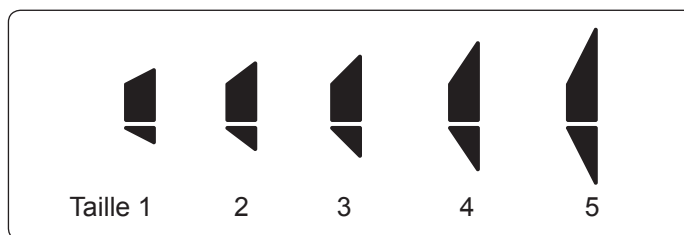

La valeur de réglage est confirmée en appuyant sur .

7.14. Points de matelassage apparence fait main

No.	Prog.	Pied presseur
391		Pied pour boutonnière manuelle (I)

 **Laisser la machine en mode de verrouillage**

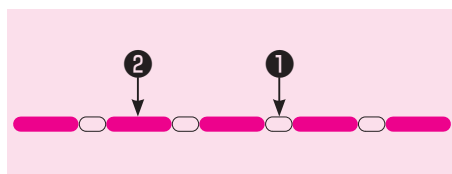

Des coutures d'assemblage à l'apparence fait main peuvent être cousues en utilisant un fil transparent comme fil d'aiguille.

- ① Fil de l'aiguille
- ② Fil de la canette

7.15. Boutonnères

- * La longueur de la boutonnière est automatiquement déterminée en plaçant un bouton dans le pied presseur.
- * La machine peut coudre des boutonnières pour des boutons d'un diamètre de 0,7 à 3,2 cm.
- * En cas de matières élastiques, placez de la viseline au verso du tissu.
- * Faites au préalable des essais de couture sur le tissu afin de vérifier la bonne formation de la boutonnière.
- * Boutonnière No. 414 à 417 sont pour du tricot et doivent être utilisés avec une aiguille spéciale pour tricot.

Pied presseur

Pied presseur pour boutonnière (E)

⚠ Laisser la machine en mode de verrouillage

No.	Prog.	Application	
401		Boutonnière standard	Boutonnière pour tissus moyens et épais. Boutonnière standard.
402			Boutonnière manuelle 2-étapes. Utilisez cette boutonnière, quand il y a une surépaisseur ou bien quand vous voulez coudre des boutonnières plus large (diamètre de bouton supérieur à 3,2cm). (Voir page 110)
403	MEM		Boutonnière manuelle 2-étapes (Mémoire). * Il est possible de garder en mémoire la taille de la boutonnière cousue une fois.
404			Pour tissus épais La densité des points est grossière. Ce programme sert aux manteaux, etc.
405			Boutonnière double
406		Décoratif	Boutonnière décorative
407		Bout arrondis	Boutonnière pour les chemisiers et les vêtements d'enfants. Aussi pour tissus légers
408			
409			

No.	Prog.	Application	
410		Boutonnière à oeillet	Boutonnière à oeillet pour tissus épais (vestes, manteaux, costumes, etc...)
411			Boutonnière arrondis
412			Oeillet large et épais pour tissus épais.
413			Pour coudre des boutons sur les poches avant des pantalons, etc.
414		Pour tricot	Boutonnière pour tricot léger (utiliser aussi comme boutonnière décorative)
415			Boutonnière pour tricot moyen (utiliser aussi comme boutonnière décorative)
416			Boutonnière pour tricot léger. Coud une boutonnière double.
417			Boutonnière pour tricot moyen. Coud une boutonnière double.
418		Décoratif	Boutonnière décorative, qui ressemble à une boutonnière faite "à la main"
419			
420			
421			Point de bâti pour boutonnière (Voir pages 109)

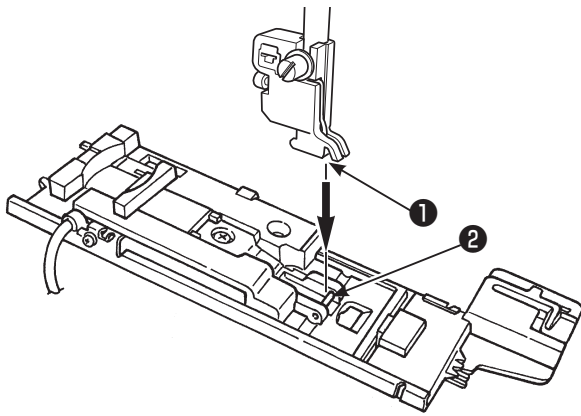

1 Installation du pied presseur.

Soulever l'aiguille et lever le pied presseur.
Positionnez la raynure ❶ du support du pied presseur avec l'axe ❷ du pied presseur puis abaissez la barre du pied presseur pour clipser le pied presseur sur son support.

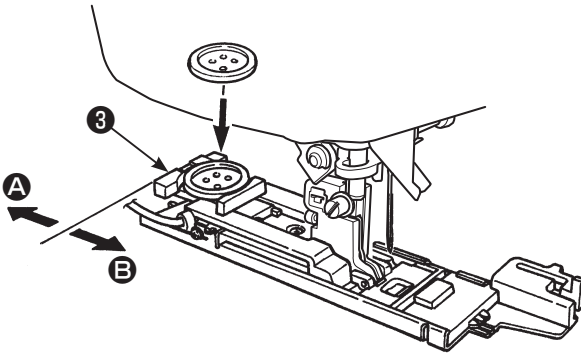

2 Installation du bouton.

Poussez le support vers l'arrière A, placez le bouton sur le support de bouton ❸, et ensuite poussez le support vers B afin de régler la longueur du bouton.

* Contrôlez les points suivants après l'installation du pied presseur et ensuite commencez à coudre.

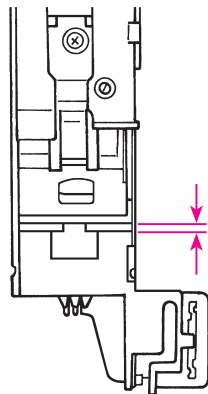

Contrôler qu'il y a un espace.

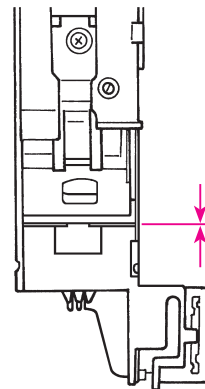

S'il n'y a pas d'espace, la couture ne sera pas très soignée.

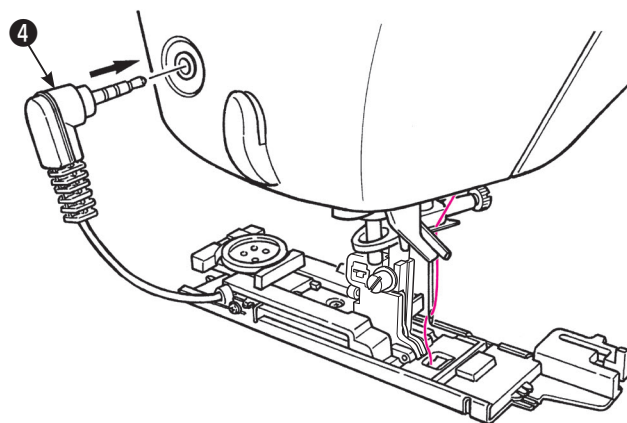

3 Installation de la prise de la cellule ❹ .

Insérez la prise de la cellule dans le logement prévu à cet effet sur la face avant du carter.

- * **Poussez à fond la prise dans son logement.**
- * **Si la machine commence à coudre sans que la prise soit correctement enfoncée, le message suivant apparaîtra à l'écran.**

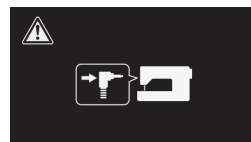

Installez correctement la prise et recommencez.

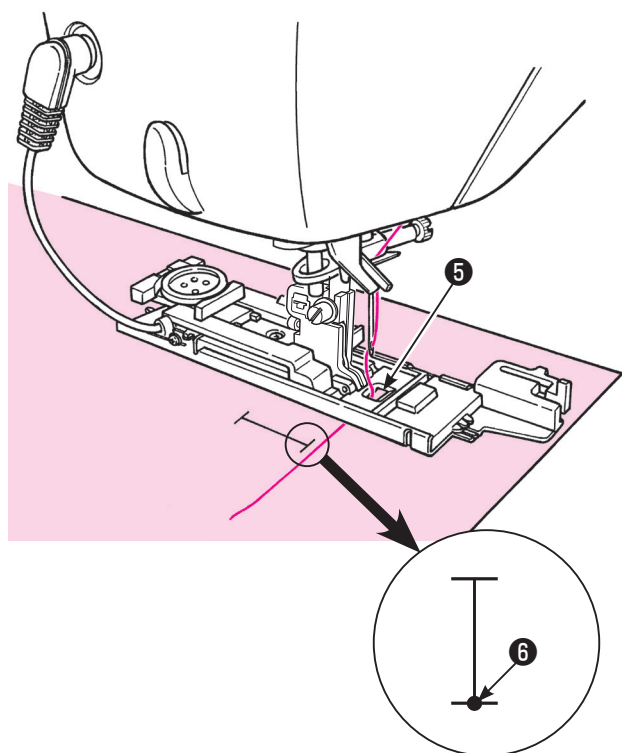

4 Placez la matière sous le pied presseur.

Levez le pied presseur, passez le fil à travers le trou sur le pied presseur ⑤ et tirez le sur le côté.

Placez le tissu sous le pied presseur, alignez le marquage avec le point de départ de la couture ⑥.

Faites pénétrer l'aiguille dans la matière en tournant le volant et abaissez le pied presseur.

5 Commencez à coudre. Ⓐ

La machine s'arrêtera automatiquement après avoir cousu la boutonnière.

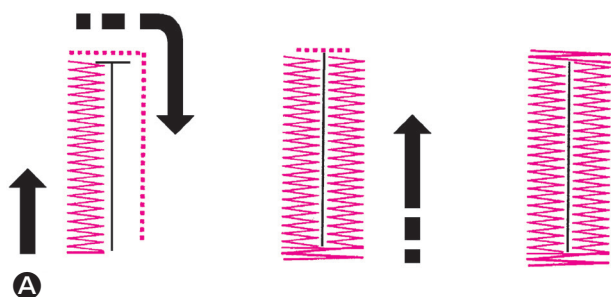

* **Si vous cousez de nouveau une boutonnière de la même dimension, appuyez sur le bouton du coupe-fil et levez le pied presseur. Puis positionnez vous à l'endroit pour coudre la nouvelle, boutonnière, abaissez le pied et commencez à coudre.**

* **Ne pas modifier la longueur du point et/ou la largeur du zigzag pendant la couture de la boutonnière. Cela risque de faire des points déséquilibrés.**

* **Si le bouton du coupe-fil est appuyé pendant la couture de la boutonnière, la machine s'arrêtera et ne finira pas la boutonnière.**

* **Suivant le type de tissu, il la largeur du zigzag peut varier entre la partie droite et gauche de la boutonnière. Il est donc recommandé de faire des essais de couture au préalable.**

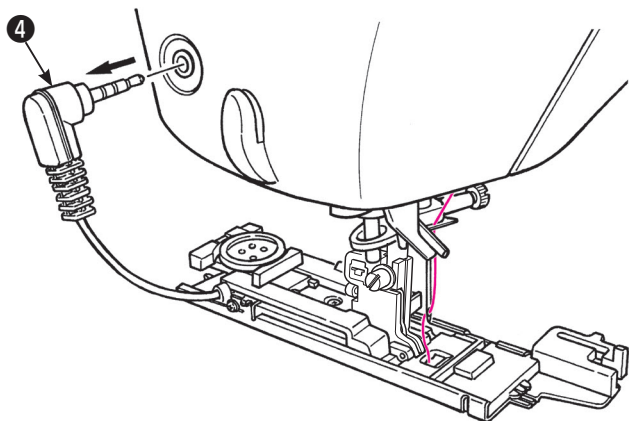

6 Débranchez la prise ④ après utilisation.

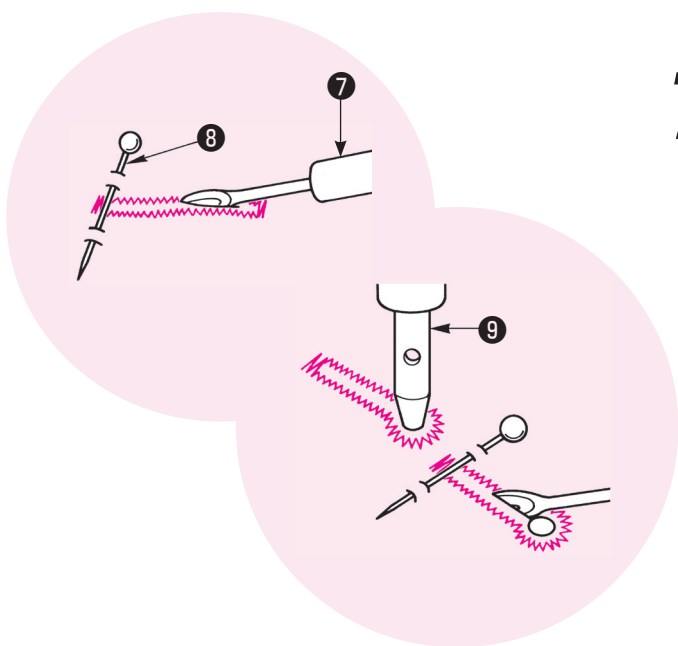

7 Ouvrir la boutonnière à l'aide d'un découpeur ⑦ .

[Double point d'arrêt]

Placez une épingle ⑧ à une extrémité puis ouvrez la boutonnière à l'aide d'un découpeur ⑦ . Attention à ne pas couper la couture.

[Boutonnière à oeillet]

Placez un carton sous la boutonnière et faites un trou à l'aide de l'emporte pièce ⑨ . Puis placez une épingle à l'autre extrémité et ensuite ouvrez la boutonnière à l'aide du découpeur.

● **Plaque de pression boutonnière**

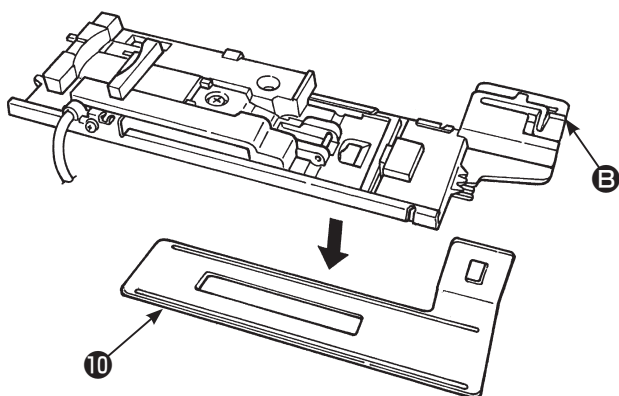

⚠ Laisser la machine en mode de verrouillage

Il sera plus facile de faire des boutonnières dans les matières fines et/ou près des surépaisseurs, en utilisant la plaque de pression.

- 1. Installez en même temps sur le support de pied, la plaque de pression et le pied presseur ⑩ .**
- 2. Placez la matière entre le pied presseur et la plaque de pression.**

* Vous pouvez ôter la plaque en tenant ③.

■ Modifier la largeur de la boutonnière

Appuyer sur l'icône de largeur de zigzag. Tourner la molette de réglage (gauche).

* Le réglage de la largeur de la boutonnière et de la longueur du point peuvent être annulés quand la machine est éteinte ou quand un autre programme est sélectionné.

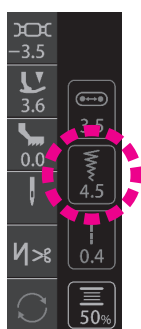

Tournez vers la gauche
↓
La largeur devient étroite

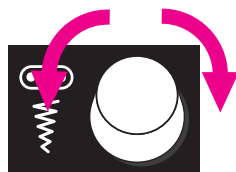

Molette de réglage (gauche)



Tournez vers la droite
↓
La largeur devient large

■ Modifier la densité du point

Tourner la molette de réglage (droite).



Tournez vers la gauche
↓
La densité des points devient plus dense



Molette de réglage (droite)

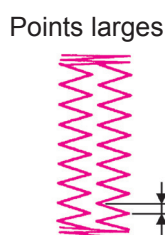
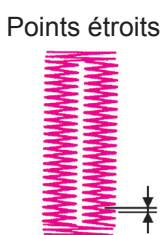

Étroit

Large

Tournez vers la droite
↓
La densité des points devient plus grossière

■ Changez la largeur de la boutonnière



La largeur de la boutonnière est modifiable.

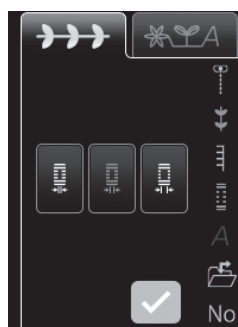
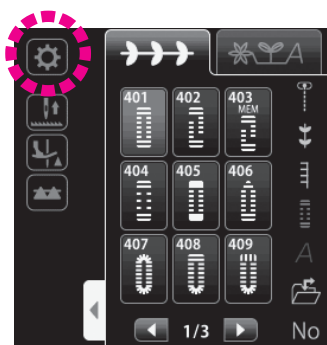

Étroit Standard Large

* La valeur par défaut a été réglée en usine sur "Standard".

La valeur de réglage est confirmée en appuyant sur .

■ Boutonnière avec fil cordonnet

No.	Prog.	Pied presseur
401		Pied presseur pour boutonnière (E)

⚠ Laisser la machine en mode de verrouillage

L'utilisation de fil cordonnet permet d'éviter que la boutonnière ne s'allonge et permet aussi de la rendre plus solide.

*** Une boutonnière avec fil cordonnet doit être cousue au moyen du programme de double point d'arrêt (Prog. No.401)**

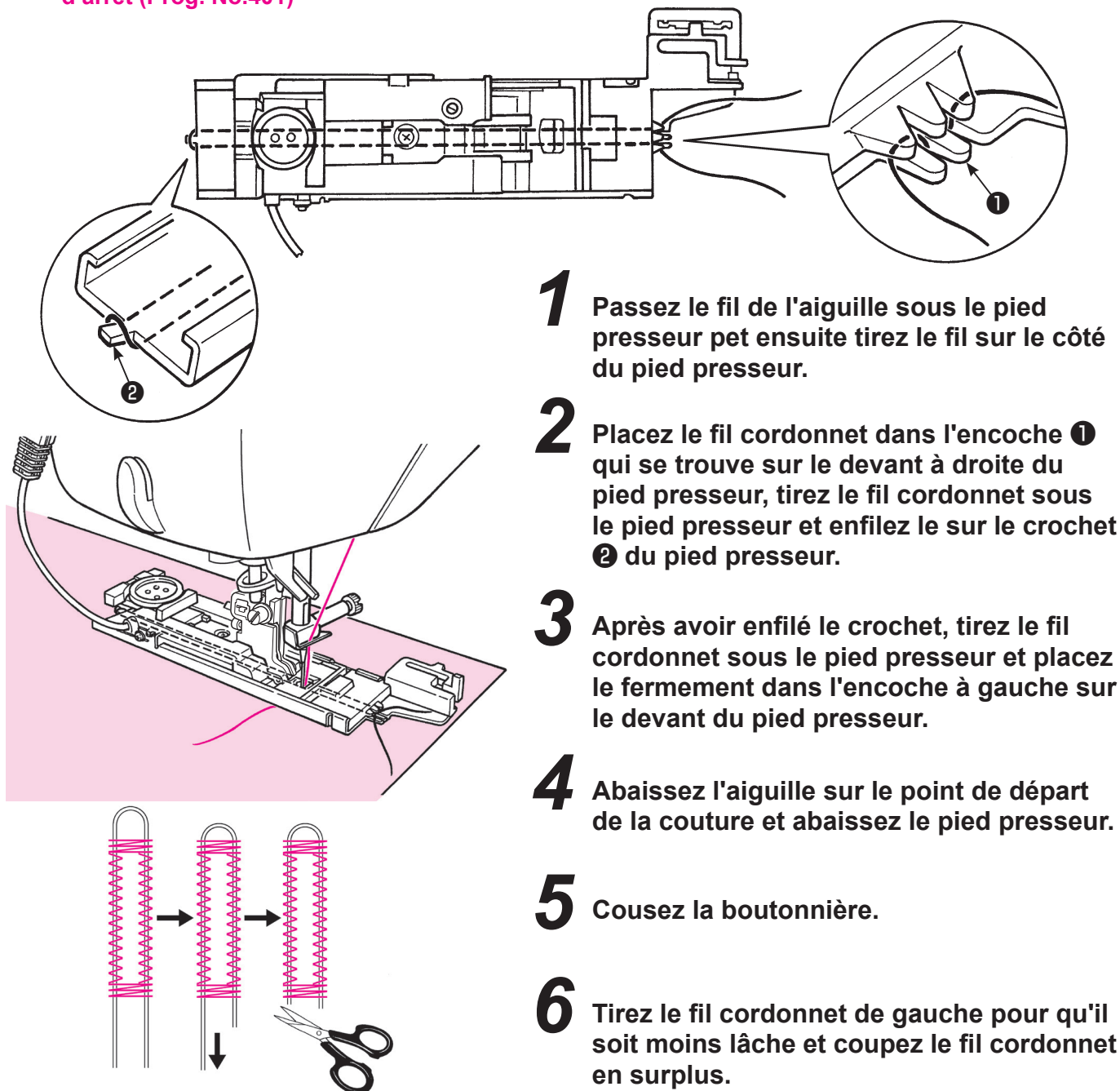



- 1** Passez le fil de l'aiguille sous le pied presseur et tirez le fil sur le côté du pied presseur.
- 2** Placez le fil cordonnet dans l'encoche ❶ qui se trouve sur le devant à droite du pied presseur, tirez le fil cordonnet sous le pied presseur et enflez le sur le crochet ❷ du pied presseur.
- 3** Après avoir enfilé le crochet, tirez le fil cordonnet sous le pied presseur et placez le fermement dans l'encoche à gauche sur le devant du pied presseur.
- 4** Abaissez l'aiguille sur le point de départ de la couture et abaissez le pied presseur.
- 5** Cousez la boutonnière.
- 6** Tirez le fil cordonnet de gauche pour qu'il soit moins lâche et coupez le fil cordonnet en surplus.

■ Point de bâti pour boutonnière

No.	Prog.
421	

Ce point sert pour le bâtissage pour le programme No.401 Boutonnière. Il est également applicable à la boutonnière à ourlet supérieur.

7.16. Boutonnière manuelle 2-étapes

No.	Prog.	Pied presseur
402		Pied pour boutonnière manuelle (I)
403	MEM 	⚠ Laisser la machine en mode de verrouillage

* Voir page 108 pour changer la largeur de zigzag et la longueur des points d'une boutonnière.

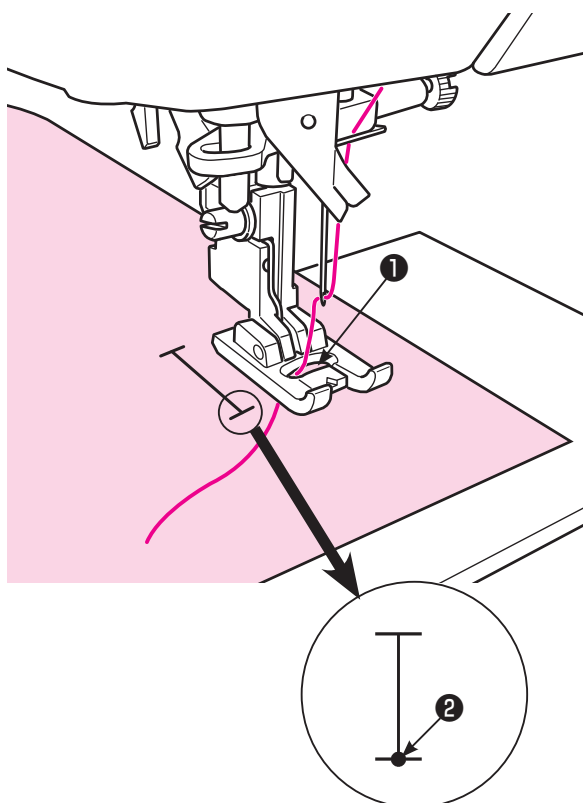

1 Installez le pied pour boutonnière manuelle (I).

2 Passez le fil de l'aiguille à travers le trou qui se trouve sur le pied presseur ① et tirez le sur le côté.

3 Positionnez l'aiguille sur le point de départ de la couture ② et abaissez le pied presseur.

4 Appuyez sur le bouton Marche/Arrêt pour coudre.

* A ce moment, si le bouton Marche/Arrêt est appuyé, la machine s'arrêtera de coudre. Et si le bouton Marche/Arrêt est de nouveau appuyé, alors la machine continuera de coudre le côté gauche de la boutonnière.

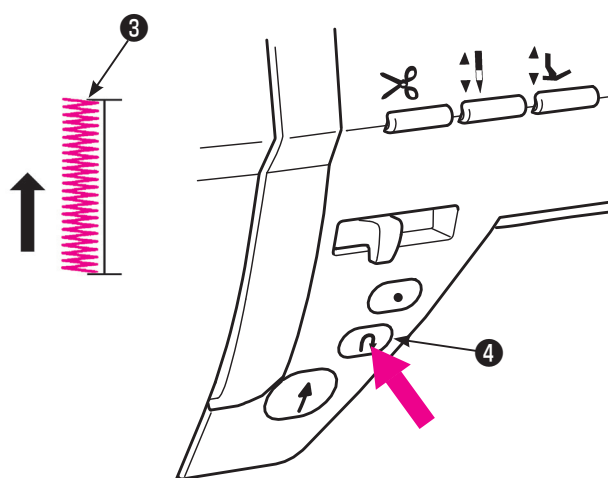

Appuyez sur le bouton de marche arrière ④ quand vous arrivez à la longueur nécessaire ③ sur le côté gauche de la boutonnière.

Faites un point d'arrêt puis la machine va coudre le côté droit de la boutonnière.

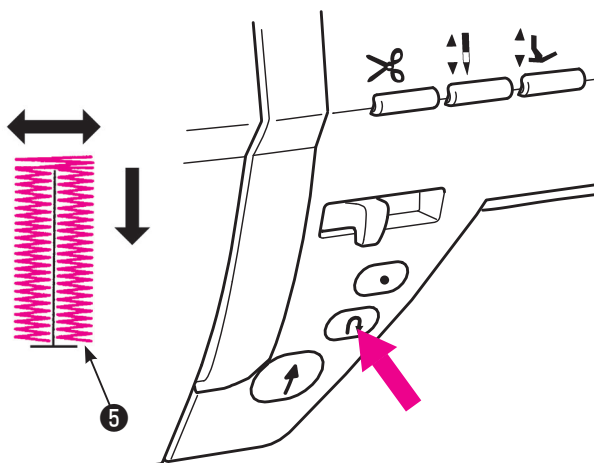

5 Appuyez sur le bouton d'inversion de la couture quand le piquage arrive au point de départ ⑤ .

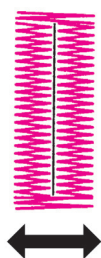

6 Faites un point d'arrêt jusqu'à ce que la machine s'arrête automatiquement.

Couper le fil. Soulever le pied presseur. Ensuite, retirer le tissu de la machine à coudre.

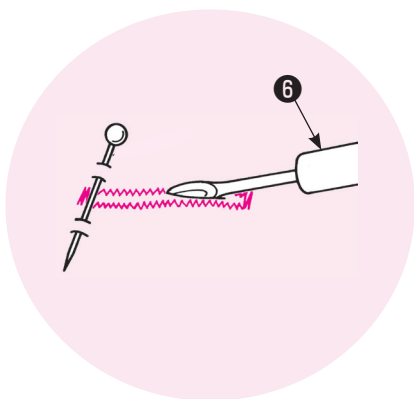

7 Placez une épingle à une extrémité puis ouvrez la boutonnière à l'aide d'un découpeur ⑥ .
Attention à ne pas couper la.

* Dans le cas d'une boutonnière en 2-étapes, la direction de la couture à droite et à gauche est différente. De ce fait et aussi en raison de la matière cousue, il est possible que les 2 côtés de la boutonnière ne soient pas identiques.

MEM

*  N° 403 Boutonnière manuelle 2-étapes (mémoire)

Étant donné que la longueur d'une boutonnière cousue pour la première fois est gardée en mémoire, l'étape de la procédure **4** n'est pas nécessaire pour les fois suivantes.

Pour changer la longueur de la boutonnière gardée en mémoire, sélectionner un autre programme.

7.17. Couture de boutons

No.	Prog.	Pied presseur
422		Pied pour boutonnière manuelle (I)

⚠ Laisser la machine en mode de verrouillage

* Ne pas utiliser la fonction de coupe automatique du fil lors de la couture de boutons.

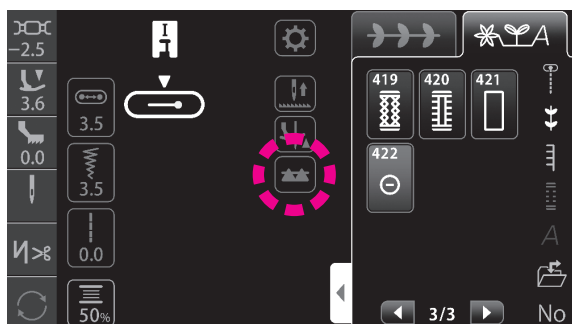

1 Appuyer sur l'icône de la griffe d'entraînement pour abaisser la griffe d'entraînement.



: La griffe d'entraînement est engagée.



: La griffe d'entraînement est désengagée.

Exemple)

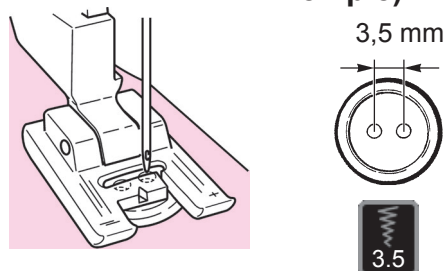

2 Placez un bouton sous le pied presseur et ajustez la largeur du zigzag en fonction de la distance entre les trous du bouton.

3 Assurez vous que l'aiguille pénètre bien dans les trous du bouton en tournant manuellement le volant de la machine.

4 Procéder à la couture tout en tournant le volant manuellement.

⚠ Si le tissu est tiré, le bouton risque de bouger de la position correcte et de provoquer la rupture de l'aiguille.

Les boutons peuvent être cousus sans problème en utilisant le pied presseur pour couture de boutons (vendu séparément, voir page 120).

5 Coupez le fil de l'aiguille et de la canette en laissant une longueur de 10cm approximativement. Faites un nœud afin de sécuriser votre couture.

7.18. Matelassage (libre)

No.	Prog.	Pied presseur
001		Pied presseur pour matelassage (pour la règle) (Q)

⚠ Laisser la machine en mode de verrouillage

* **Veiller à coudre le programme de point droit (base du point central).**

Si une couture libre est exécutée au moyen d'un programme de zigzag, le pied presseur pour matelassage vendu séparément (type zigzag) et le joint de pied presseur sont nécessaires.

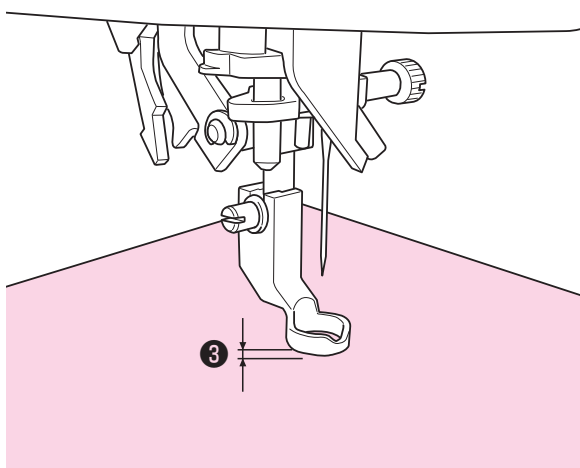
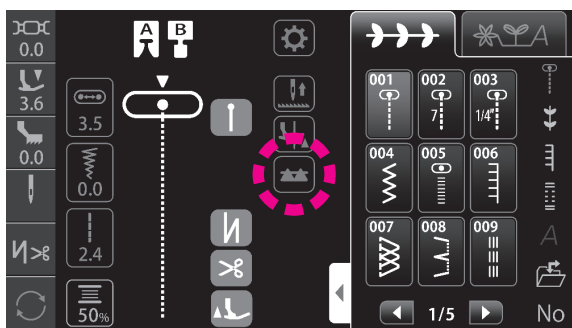
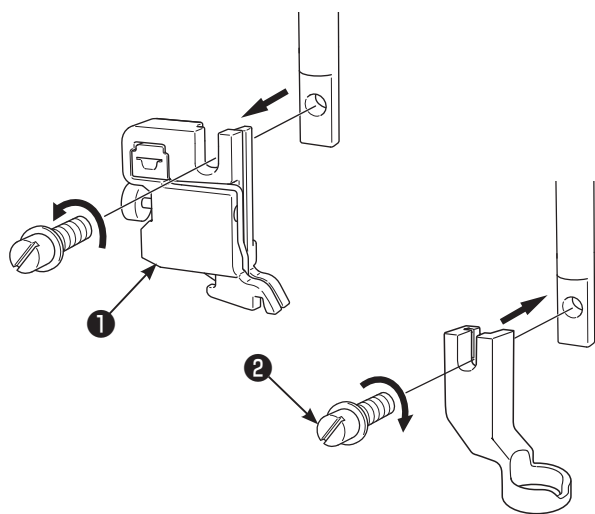

On appelle matelassage libre quand on bouge librement la matière dans tous les sens sans utiliser la griffe de la machine.

Des coutures d'assemblage à courbe libre ou autres peuvent être produites avec la griffe d'entraînement abaissée (entraînement par griffe) quel que soit le sens de la couture (à savoir 360 degrés) en déplaçant manuellement le tissu.

1 Mettez la couche supérieure du patchwork et/ou appliqué, le coton de matelassage et la partie inférieure ensemble à l'aide d'épingles ou de points de bâti.

2 Installez le pied matelassage.

Levez la barre du pied. Dévissez la vis du support du pied presseur et enlevez le support du pied ①. (Voir pages 20 pour en savoir plus.) Installez le pied matelassage et vissez la vis du pied presseur ②.

3 Appuyer sur l'icône de la griffe d'entraînement pour abaisser la griffe d'entraînement.



: La griffe d'entraînement est engagée.





: La griffe d'entraînement est désengagée.

4 Placez le tissu sous le pied presseur puis abaissez le pied presseur.

5 Régler la hauteur du pied presseur selon l'épaisseur du tissu.

• La hauteur du pied presseur peut être modifiée avec la vis du pied presseur.

•  Il est également possible de régler la hauteur du pied presseur au moyen de la fonction de réglage de la hauteur du micro-levage .

La valeur de réglage est confirmée en appuyant sur



Le tissu peut être déplacé facilement sans résistance en réglant la hauteur du pied presseur à environ 1 mm au-dessus du tissu.

* La machine à coudre est capable de coudre magnifiquement même les sections multicouches du tissu en diminuant la pression du pied presseur.

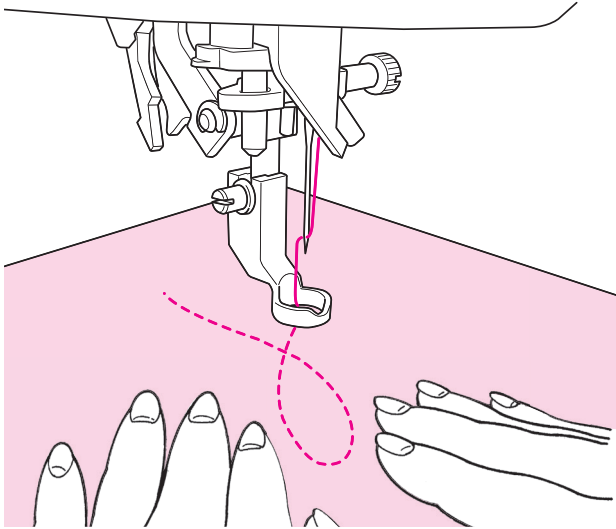

6 Utilisez vos 2 mains pour maintenir et diriger le tissu sans que celui-ci soit trop lâche. La longueur de point pour cette opération est en général entre 1,5 et 2,0mm.

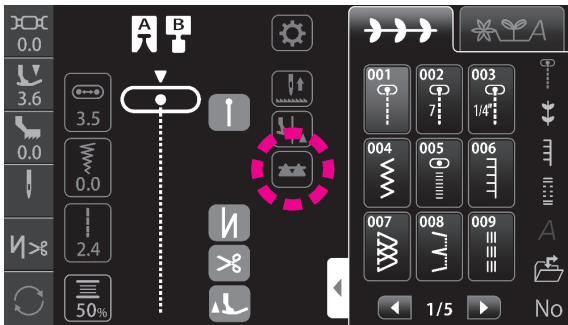

7 Appuyer sur l'icône de la griffe d'entraînement pour soulever la griffe d'entraînement après avoir terminé la couture libre.

La griffe sera en position haute et sera prête pour un nouveau programme de couture.

* La règle de matelassage est également applicable.

Astuces

● Comment faire des points de sécurité

- Au départ de la couture, tirez le fil de la canette au dessus du tissu, tenez ensemble le fil de la canette et de l'aiguille et faites 3 points sur les points de départ. Ensuite bougez le tissu comme vous le souhaitez. De cette façon, les points sur le verso du tissu seront nets.
- A la fin de la couture faites 3 points sur les points de départ puis arrêtez.

● Comment faire des points de la même longueur

- Quand on utilise le rhéostat, le tissu peut être guidé avec les 2 mains ce qui permet une plus grande précision.
- Réglez d'abord la machine en vitesse moyenne, et ensuite appuyez à fond sur le rhéostat et bougez le tissu.
 - si les points sont trop grand, réglez la machine sur une vitesse plus rapide.
 - si les points sont trop petit, réglez la machine sur une vitesse plus lente.

7.19. Matelassage (guide pour matelassage)

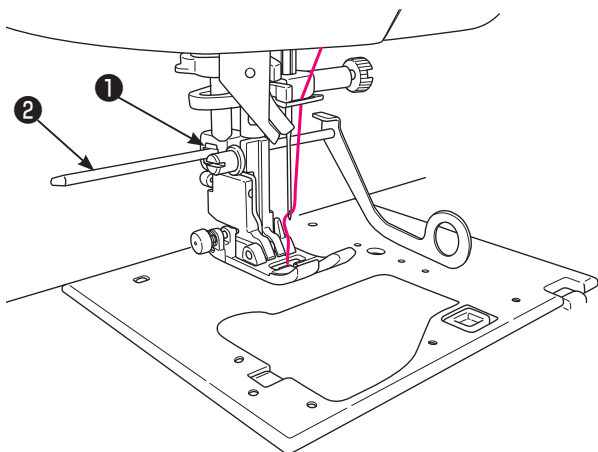

1 Insérez le guide **1** dans la fente du support du pied presseur **2** .

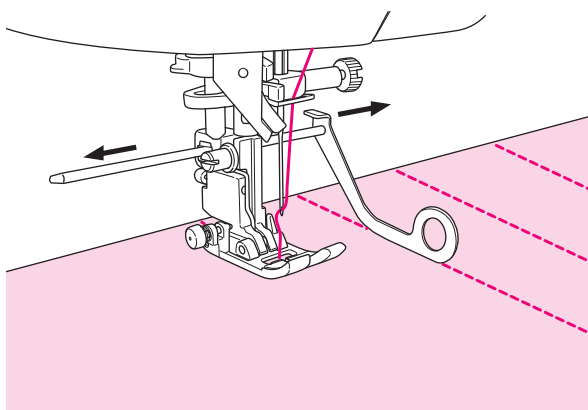



















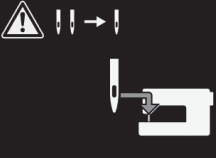
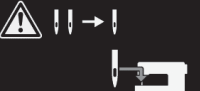

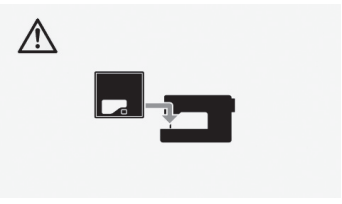

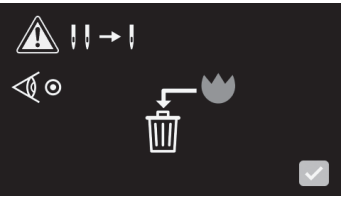

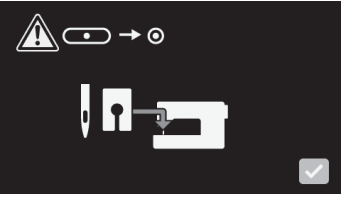
2 Cousez en vous guidant avec la pointe du guide.

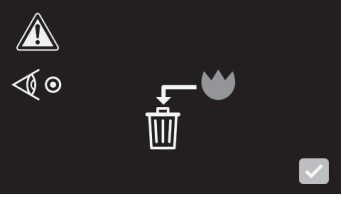

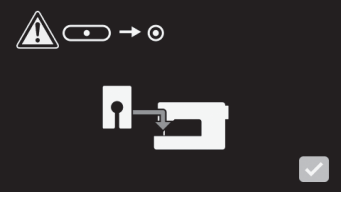

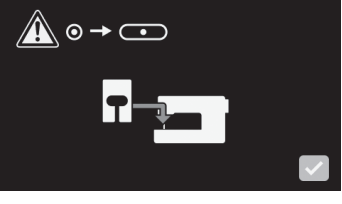

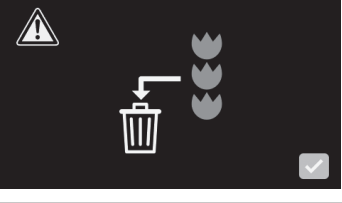

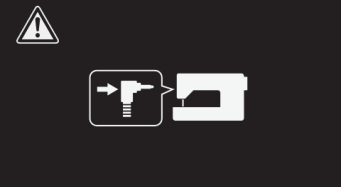

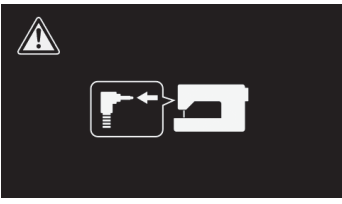
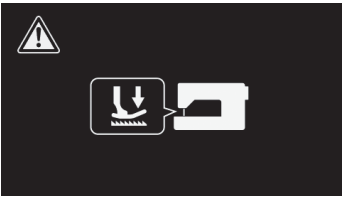
L'écartement entre les lignes de couture peut être ajusté.

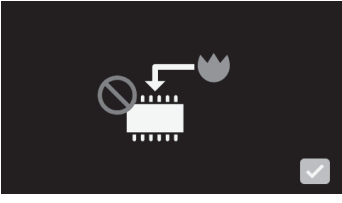
8. Message à l'écran

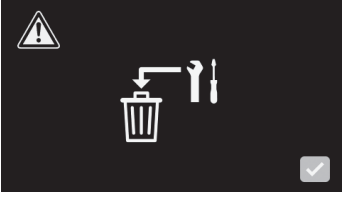
* Le message disparaît en effectuant l'opération correspondant au message ou en appuyant sur .

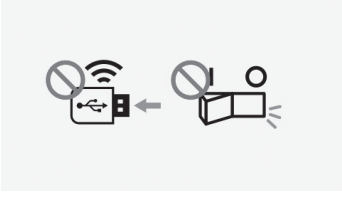
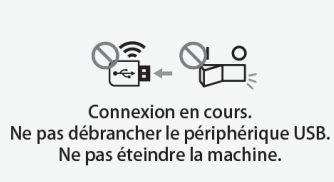
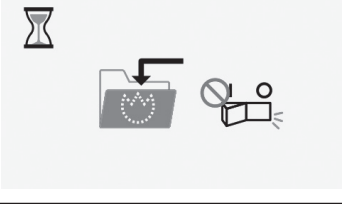
	Message		Cause
	Pictogramme	Français	
1		Comme à gauche	Lorsque la machine à coudre démarre ou que l'aiguille bouge. L'aiguille est déplacée en appuyant sur  . Ensuite, l'écran initial s'affiche.
2		 Reprendre le dernier programme?	Si la conservation du programme précédent est définie dans les réglages de démarrage en option.
3		 Écraser?	Lors d'une tentative pour remplacer le programme existant sauvegardé dans un dossier par un autre programme/
4		Comme à gauche	En cas de tentative de suppression du programme dans le dossier.
5		 Réglage terminé.	Si le réglage du programme précédent est modifié dans les réglages en option.
6		 Changer le réglage. Vérifier l'aiguille. Supprimer les configurations précédemment sélectionnées.	Lors du basculement du mode 1 aiguille au mode 2 aiguilles
7		 Changer le réglage. Vérifier l'aiguille.	Lors du basculement du réglage 2 aiguilles au réglage 1 aiguille

	Message		Cause
	Pictogramme	Français	
8		 Régler la plaque à aiguille.	Dans l'état où la plaque à aiguille glisse hors de sa position/la plaque à aiguille est déposée.
9		 Plaque à aiguille droite et griffe d'entraînement détectées. Changer le réglage de la machine sur point droit. Supprimer les configurations précédemment sélectionnées?	Si la plaque à aiguille et la griffe d'entraînement pour points droits sont fixées alors que le réglage 2 aiguilles est actif.
10		 Réglage sur le point droit. Vérifiez l'aiguille et le pied presseur.	Ce pictogramme s'affiche lorsque <input checked="" type="checkbox"/> est enfoncé sur l'écran N° 9.
11		 Plaque à aiguille droite et griffe d'entraînement détectées. Supprimer les configurations précédemment sélectionnées? Pour conserver la configuration, remettre en place la plaque à aiguille et la griffe d'entraînement d'origine.	Ce pictogramme s'affiche lorsque le réglage 1 aiguille/type standard est modifié pour le type point droit.
12		 Réglage sur le point droit. Vérifier le pied presseur.	Ce pictogramme s'affiche lorsque <input checked="" type="checkbox"/> est enfoncé sur l'écran N° 11.
13		 Réglage sur le point standard. Vérifier le pied presseur.	Ce pictogramme s'affiche lorsque le réglage 1 aiguille/type point droit est modifié pour le type standard.
14		 Supprimer toutes les configurations sélectionnées?	Ce pictogramme s'affiche lorsque le bouton Effacer est enfoncé après le bouton Tout sélectionner.
15		Comme à gauche	Quand la machine commence à coudre et qu'un type de boutonnière est sélectionné mais que la prise de la cellule du pied boutonnière n'est pas connectée.

	Message		Cause
	Pictogramme	Français	
16		Comme à gauche	Quand la machine commence à coudre et qu'un programme autre qu'un programme boutonnière est sélectionné et que la prise de la cellule du pied boutonnière est connectée.
17		 Abaisser le pied presseur.	Ce pictogramme s'affiche lorsque le dispositif de sécurité est activé alors que le pied presseur se soulève.
18		 La mémoire est saturée. Supprimer les données et sauvegarder à nouveau.	Ce pictogramme s'affiche lorsque plus aucune donnée ne peut être mise en mémoire.
19		Comme à gauche	Si le moteur se bloque ou si le dispositif de sécurité se déclenche pour arrêter provisoirement la machine.
20		 Rétablir le réglage par défaut.	Ce pictogramme s'affiche lorsque Supprimer tous les réglages est sélectionné dans les fonctions facultatives.
21		 Connexion en cours. Ne pas débrancher le périphérique USB. Ne pas éteindre la machine.	Ce pictogramme s'affiche pendant la communication externe (avec une clé USB, etc.).
22		 Sauvegarde en cours. Ne pas éteindre la machine.	Ce pictogramme s'affiche pendant la communication interne (pour la sauvegarde des données).
23		 Ramener la griffe d'entraînement supérieure à sa position initiale.	Ce pictogramme s'affiche lorsque le capteur de détection de "JUKI Smart Feed" détecte un programme qui ne peut pas être cousu avec cette "JUKI Smart Feed".

9. Entretien de la machine

Quand il y a des déchets ou de la poussière, cela peut endommager la machine. Nettoyez fréquemment la machine.

⚠ Mettre la machine hors tension ou laisser la machine en mode de verrouillage

1 Retirer le pied presseur et l'aiguille.

Pousser le tournevis exclusif ② dans la rainure à l'avant de la plaque à aiguille.

En poussant le tournevis vers le bas, la plaque à aiguille ① se détache.

2 Retirez la capsule ③.

3 Otez les déchets et la poussière.

Nettoyez la partie entre les griffes et le crochet avec la brosse de nettoyage.

4 Remettez la capsule.

Mettre la capsule en place afin que les points A et B se touchent.

5 Mettre la plaque à aiguille en place.

Placer la zone (4) en premier, puis pousser le centre vers la droite de la plaque à aiguille pour assemblage (5).

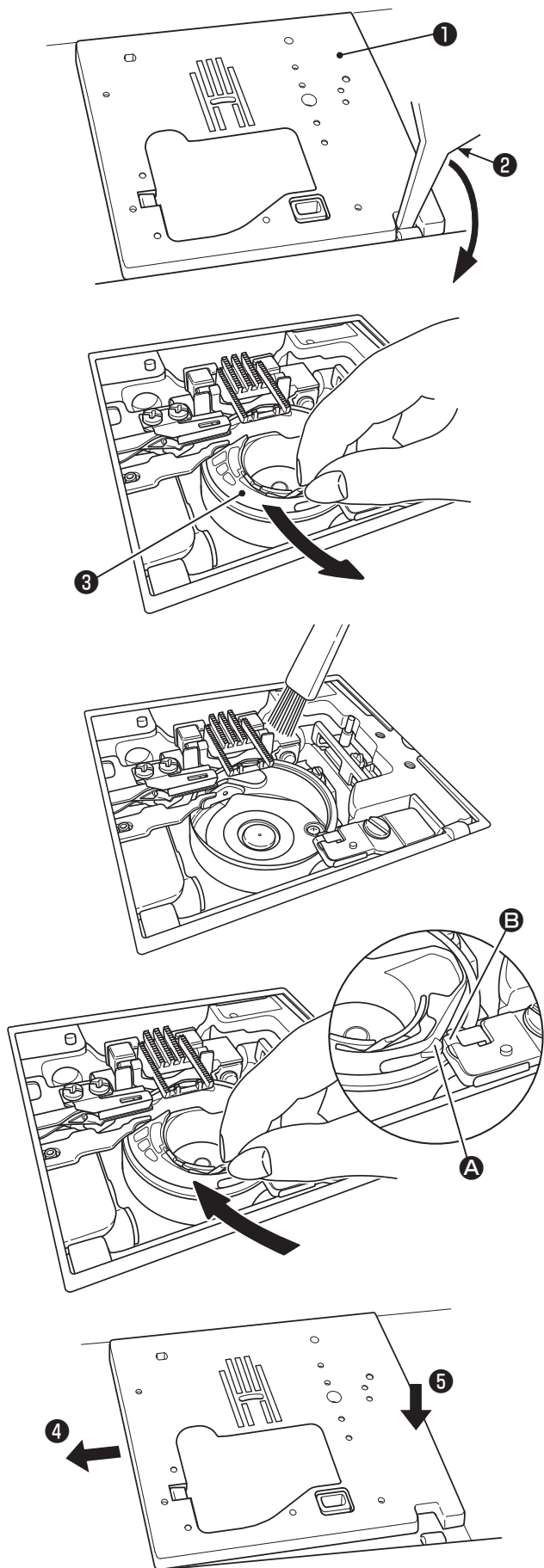

10. Accessoires en option

Faites de la couture un véritable moment de plaisir !

Vous pouvez acheter chez votre revendeur spécialisé les accessoires suivants.

● Pied pour ourlet roulé

Le bord du tissu est ainsi roulé en dessous. Pour les bas de chemises, chemisiers, et les bords des mouchoirs.

● Pied pose bouton

Ce pied est utilisé pour coudre des boutons sur tous les types de tissus.

● Pied presseur pour perles

Avec ce pied presseur il est possible de coudre des perles ou de la cordelette épaisse.

● Pied presseur avec guide

Le pied à des marques tous les 2mm, qui peuvent servir de guide.

● Pied pose biais

Il est possible de poser des bandes de tissu type biais.

● Aiguille double

L'utilisation de l'aiguille double permet de réaliser des magnifiques points décoratifs. (Aiguille double : 2.0 mm)

● Joint du pied presseur

Le joint du pied presseur est nécessaire si le pied presseur vendu séparément est fixé après avoir retiré le support du pied presseur.

 nécessite le joint du pied presseur.

● Pied presseur broderie et pose cordonnet

On l'utilise pour la couture libre et un cordonnet peut être cousu avec ce pied presseur.

● Pied presseur ourleur pour zigzag

Le bord de la matière est ourlé par un zigzag en même qu'il est roulé en dessous. Utilisé pour le bas de chemises, chemisiers et le bord des mouchoirs.

● Pied pour motif appliqué

Le devant et l'arrière du pied sont très courts, ce qui facilite le travail en cas de courbe. Le travail est aussi facilité car le pied est transparent.

● Pied presseur (pour 3 cordelettes)

Il est possible d'attacher de 1 à 3 cordelettes par zigzag 3 points ou bien grâce à un point décoratif.

● Pied presseur invisible

Afin qu'aucune couture n'apparaisse sur le côté droit du tissu, l'ouverture doit être finie avec les bords du tissu rentrés à l'intérieur.

● Pied presseur lisse

Pour travailler les matières adhérentes comme le vinyl et les matières délicates comme le satin.

● Pied presseur avec guide

Pour le patchwork, ou bien coudre au centre pour joindre 2 pièces de tissu en utilisant le guide au centre du pied presseur

● Pied pour matelassage (ouvert)

On l'utilise pour la couture libre. Comme l'avant du pied est ouvert, il est possible de voir le point de pénétration de l'aiguille.

● Pied pour matelassage (Type zigzag)

On l'utilise pour la couture libre. Le point zigzag est aussi possible avec ce pied presseur.

● Loupe de zone des points

Loupe pour agrandir la zone des points..

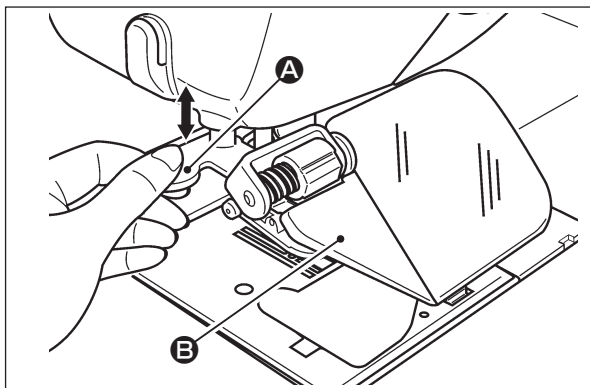

Attention

Le retrait rapide de la loupe de zone des points peut blesser les doigts ou rompre le couvercle.

- 1) Pour installer la loupe de zone des points, l'insérer soigneusement dans le trou de montage.
 - 2) Pour régler la position du couvercle, procéder au réglage en tenant la section translucide **B** sur le côté gauche de la surface de la lentille.
 - 3) Pour retirer la loupe de zone des points, l'extraire soigneusement en tenant la section de la poignée **A**.
- * Si la surface de la lentille du couvercle semble sale, l'essuyer avec un chiffon doux afin de prévenir les dégâts sur la lentille.

● Porte-bobine

Un cône sur lequel le fil est enroulé densément peut être réglé. Ce cône est utile pour coudre plusieurs points à la fois comme le matelassage.

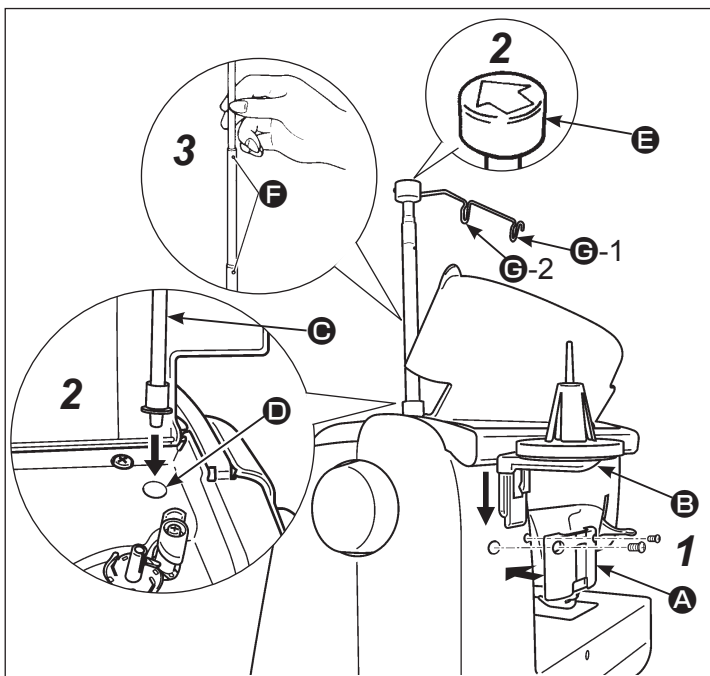

Attention

Le retrait en diagonale ou rapide du porte-bobine peut le casser.

1 Fixer le porte-bobine.

- Installer la plaque de base **A** sur la surface arrière de la machine à coudre avec deux vis.
- Insérer soigneusement le porte-bobines **B** dans la plaque **A** jusqu'au dé clic.

2 Fixer le montant du guide-fil.

- Ouvrir le couvercle supérieur de la machine à coudre et insérer le montant du guide-fil **C** dans le trou de montage **D**.
- Loger le guide-fil **E** sur le montant du guide-fil avec la flèche sur le haut du guide-fil tournée vers l'avant de la machine à coudre.

3 Soulever la tige jusqu'en butée.

- Tourner le support de guide-fil jusqu' à ce que la butée de position **F** s'encliquète.

4 Placer le fil sur le porte-bobine. Extraire le fil

du cône densément enroulé avec le fil placé sur le porte-bobine. Placer le fil sur le guide-fil **G-1** et **G-2** dans l'ordre indiqué et enfiler la tête de la machine comme d'habitude.

11. Problèmes éventuels et remèdes simples

Si vous rencontrez des difficultés, vérifiez d'abord que vous avez bien suivi les instructions. Sinon, essayez de résoudre votre problème à l'aide du tableau ci-dessous.

Problème	Raison	Solutions	Page
<ul style="list-style-type: none"> La machine s'arrête de coudre soudainement. (Uniquement dans le cas où vous pouvez tourner le volant.) 	<ul style="list-style-type: none"> La machine coud en vitesse lente. (Il existe un système de sécurité qui arrête automatiquement la machine pour éviter toute surchauffe.) 	<ul style="list-style-type: none"> Eteindre la machine et attendre 10 minutes avant de la rallumer. Le mécanisme de sécurité sera réinitialisé et la machine fonctionnera à nouveau normalement. 	3
<ul style="list-style-type: none"> La machine ne démarre pas même quand le bouton start/stop est appuyé. (Dans ce cas la lumière est allumée.) 	<ul style="list-style-type: none"> L'aiguille tape dans le pied presseur à cause de l'installation d'un pied inadapté. L'aiguille est dans la zone du crochet. 	<ul style="list-style-type: none"> Utilisez le bon pied presseur pour le programme sélectionné. Retirez l'aiguille de la zone du crochet. 	- -
<ul style="list-style-type: none"> Casse de l'aiguille. 	<ul style="list-style-type: none"> Matière épaisse cousue avec une aiguille trop fine. L'aiguille n'est pas insérée à fond. La vis serre-aiguille n'est pas correctement vissée. Utilisation du mauvais pied presseur par rapport au programme sélectionné. L'aiguille est tordue. 	<ul style="list-style-type: none"> Contrôlez la combinaison matière, fil et aiguille. Contrôlez l'installation de l'aiguille. Vissez correctement la vis serre-aiguille. Contrôlez la combinaison du programme et du bon pied presseur à utiliser. Changez l'aiguille. 	26 25 25 - 25
<ul style="list-style-type: none"> Machine dure et bruyante pendant la couture. 	<ul style="list-style-type: none"> Déchets ou poussière accumulés près de la griffe. Déchets ou poussière accumulés dans le crochet. 	<ul style="list-style-type: none"> Nettoyez la zone de la griffe. Nettoyez la zone du crochet. 	119 119
<ul style="list-style-type: none"> La machine n'entraîne pas le tissu. 	<ul style="list-style-type: none"> La longueur de point est réglée sur "0". Tissu souple, comme des serviettes, sont cousus. La machine est réglée avec la griffe en position basse. (Le bouton de l'escamotage de griffe est positionné sur la droite.) La hauteur du micro-levage est trop élevée. 	<ul style="list-style-type: none"> Quand on re-sélectionne un programme, la machine revient au réglage par défaut. La longueur de point doit être entre 3 - 5. Soulever la griffe d'entraînement. Ajuster la hauteur du micro-levage. 	44 - 49 39
<ul style="list-style-type: none"> L'aiguille ne peut être enfilée. (Dans le cas où l'enfileur de l'aiguille ne tourne pas.) Le crochet de l'enfileur ne passe pas à travers le chas de l'aiguille. 	<ul style="list-style-type: none"> L'aiguille n'est pas en position haute. (Quand l'aiguille n'est pas en position haute, l'enfileur ne tournera pas. Ceci afin d'éviter d'endommager le crochet.) L'aiguille n'est pas insérée à fond. 	<ul style="list-style-type: none"> Tournez le volant pour remonter l'aiguille. Contrôlez l'installation de l'aiguille. 	31 25

Problème	Raison	Solutions	Page
<ul style="list-style-type: none"> Le levier d'enfilage du fil de l'aiguille ne retourne pas à sa position d'origine et la machine ne peut pas fonctionner correctement. (c'est le cas quand le crochet de l'enfileur reste dans le chas de l'aiguille.) 	<ul style="list-style-type: none"> Le volant est tourné par erreur quand le levier d'enfilage est en position basse. (pendant le processus d'enfilage de l'aiguille.) 	<ul style="list-style-type: none"> Tournez un petit peu le volant à l'opposé de vous. (à l'opposé du sens de couture). 	-
<ul style="list-style-type: none"> La machine ne coud pas lors que l'on appui sur le bouton Start. 	<ul style="list-style-type: none"> Le rhéostat est branché. 	<ul style="list-style-type: none"> Le bouton Marche/arrêt fonctionnera quand le rhéostat sera débranché. 	16
<ul style="list-style-type: none"> Casse de fils. Point de manque. 	<ul style="list-style-type: none"> La machine est mal enfilée. Il y a des noeuds ou des pluches sur le fil. La tension du fil n'est pas réglée correctement. L'aiguille est tordue ou la pointe est abimée. L'aiguille est mal mise. L'enfilage du fil de la canette n'est pas correct. La canette ne tourne pas aisément dans son logement. La taille de l'aiguille ne correspond pas au fil. Le releveur de fil n'est pas enfilé. 	<ul style="list-style-type: none"> Renfilez la machine correctement. Retirez les noeuds ou les pluches du fil. Ajustez manuellement la tension du fil en fonction du tissu et du fil. Changez l'aiguille. Remettre correctement l'aiguille. Contrôlez la bonne façon d'installez le fil de la canette. Contrôlez la bonne façon de bobiner le fil de la canette. Contrôlez la combinaison fil/ aiguille. Renfilez correctement la machine. 	32 - 36 25 25 29 - 26 33
<ul style="list-style-type: none"> Tension du fil n'est pas bonne. 	<ul style="list-style-type: none"> Le fil de l'aiguille n'est pas bien enfilé. Le fil de la canette n'est pas bien enfilé. La coiffe de bobine ne va pas avec la bobine. 	<ul style="list-style-type: none"> Refaire correctement l'enfilage. Contrôlez la bonne façon d'installez le fil de la canette. Remettre la coiffe dans le bon sens. 	32 29 32
<ul style="list-style-type: none"> Fronçes. 	<ul style="list-style-type: none"> La longueur de point est trop importante sur les tissus légers. La pointe de l'aiguille est cassée. 	<ul style="list-style-type: none"> Réduire la longueur du point. Changez l'aiguille. 	44 25
<ul style="list-style-type: none">  apparaît sur l'écran LCD. 	<ul style="list-style-type: none"> Un blocage du moteur peut arrêter la machine en la mettant en sécurité. Ou en cas d'anomalie de la tension d'alimentation. 	<ul style="list-style-type: none"> Au dans un temps court la machine redémarrera normalement. (A ce moment, le bouton Marche/ arrêt ne s'allumera pas.) 	-

12. Liste des programmes

001	002	003	004	005	006	007	008	009	010	011	012	013	014	015	016	017	018	019
020	021	022	023	024	025	026	027	028	029	030	031	032	033	034	035	036	037	038
039	040	041	042	043	044	045												
101	102	103	104	105	106	107	108	109	110	111	112	113	114	115	116	117	118	119
120	121	122	123	124	125	126	127	128	129	130	131	132	133	134	135	136	137	138
139	140	141	142	143	144	145	146	147	148	149	150	151	152	153	154	155	156	157
158	159	160	161	162	163	164	165	166	167	168	169	170	171	172	173	174	175	176
177	178	179	180	181	182	183	184	185	186	187	188	189	190	191	192	193	194	195
196	197	198	199	200	201	202	203	204	205	206	207	208	209	210	211	212	213	214
215	216	217	218	219	220	221	222	223	224	225	226	227	228	229	230	231	232	233
234	235	236	237	238	239	240	241	242	243	244	245	246	247	248	249	250	251	252
253	254	255	256	257	258	259	260	261	262	263	264	265	266	267	268	269	270	271
<i>Handmade</i>	<i>made by</i>	<i>Play</i>	<i>collection</i>	<i>Cuddly</i>	2.5	2.5												
272	273	274	275	276	277	278	279	280	281	282	283	284	285	286	287	288	289	290

* La liste se trouve à l'intérieur du couvercle supérieur de la machine à coudre.

301	302	303	304	305	306	307	308	309	310	311	312	313	314	315	316	317	318	319
320	321	322	323	324	325	326	327	328	329	330	331	332	333	334	335	336	337	338
339	340	341	342	343	344	345	346	347	348	349	350	351	352	353	354	355	356	357
358	359	360	361	362	363	364	365	366	367	368	369	370	371	372	373	374	375	376
377	378	379	380	381	382	383	384	385	386	387	388	389	390	391	392	393	394	
401	402	403	404	405	406	407	408	409	410	411	412	413	414	415	416	417	418	419
420	421	422																

Lettres/numéros/signes

@!&'(),.?-./:;
 ABCDEFGHIJKLMNOPQRSTUVWXYZ
 abcdefghijklmnopqrstuvwxyz
 1234567890
 ÅÄÆàáâäëéêëÇçïÑñÖøðœÛüü

@!&'(),.?-./:;
 ABCDEFGHIJKLMNOPQRS
 TUVWXYZ
 abcdefghijklmnopqrstu
 vwxyz
 1234567890
 ÅÄÆàáâäëéêëÇçïÑñÖøðœÛüü

@!&'(),.?-./:;
 ABCDEFGHIJKLMNOPQRSTU
 VWXYZ
 abcdefghijklmnopqrstu
 vwxyz
 1234567890
 ÅÄÆàáâäëéêëÇçïÑñÖøðœÛüü

@!&'(),.?-./:;
 ABCDEFGHIJKLMNOPQRS
 TUVWXYZ
 abcdefghijklmnopqrstu
 vwxyz
 1234567890
 ÅÄÆàáâäëéêëÇçïÑñÖøðœÛüü

あいうえお あいうえお
 かきくけこ がぎぐげご
 さしすせそ ざじずぜぞ
 たちつてとっだぢづでど
 なにぬねの
 はひふへほ ばびぶべぼ ぱぴぷぺぽ
 まみむめも やゆよやゆよ
 らりるれろ わをん

アイウエオ アイウエオヴ
 カキクケコ ガギグゲゴ
 サシスセソ ザジズゼゾ
 タチツテトッ ダチツデド
 ナニヌネノ
 ハヒフヘホ バビブベボ パピプペポ
 マミムメモ ヤユヨヤユヨ
 ラリルレロ ワヲン

!?-.、「」',~-.
 一二三四五六七八九十
 幼稚園保育小学校年組才

■ Caractéristiques

Élément	Caractéristiques
Corps de la machine	57,5 (L) X 31,0 (H) X 24,0 (P) cm
Poids (avec couvercle)	14,8 KGS
Volts	220 V - 240 V ~
Watts	85 W
Hertz	50/60 Hz
N° de modèle du rhéostat	JC-002

JUKI®

JUKI CORPORATION

2-11-1, TSURUMAKI, TAMA-SHI,
TOKYO, 206-8551, JAPAN

PHONE : (81)42-357-2341

FAX : (81)42-357-2379

Copyright © 2018 JUKI CORPORATION

Tous les droits sont réservés à travers le monde.

