

HZL-80 Series

MANUEL D'INSTRUCTIONS

FR**Attention**

Avant de mettre la machine en marche, lire attentivement et assimiler les règles de sécurité de ce manuel.
Conserver le manuel afin de pouvoir le consulter ultérieurement.

“PRESCRIPTIONS DE SECURITE IMPORTANTES”

L'emploi d'un appareil électrique exige d'observer les mesures de sécurité suivantes:

“**DANGER** ____ **Pour la protection contre tout choc électrique:**”

1. Ne pas laisser la machine à points de chaînette et enveloppant sans surveillance tant qu'elle est raccordée au réseau.
2. Après usage et avant un nettoyage, séparer toujours la machine du réseau.

“**ATTENTION** ____ **Pour éviter des brûlures, un feu, un choc électrique ou des blessures de personnes:**”

1. Ne pas prendre la machine domestique pour un jouet. La plus grande prudence est de mise quand la machine est utilisée par des enfants ou quand elle se trouve à leur proximité. Cette machine à coudre peut être utilisée par des enfants âgés de 8 ans et plus ainsi que par les personnes ayant des capacités physiques, sensorielles ou mentales réduites, ou le manque d'expérience et de connaissances seulement si elles ont été formées et ont reçues les instructions concernant l'utilisation de la machine à coudre de manière sûre et comprendre les risques encourus. Les enfants ne doivent pas jouer avec la machine à coudre. Le nettoyage et l'entretien ne doit pas être fait par des enfants sans surveillance.
2. Utiliser la machine seulement dans le but d'accomplir les travaux décrits dans ce manuel d'instructions. N'employer que les accessoires recommandés par le fabricant.
3. Ne pas employer la machine, si les câbles ou les prises sont abîmés, si elle ne fonctionne pas sans problèmes, si elle est tombée par terre ou dans l'eau, ou bien a été endommagée. Apporter votre machine pour réparation ou vérification auprès de l'agent le plus proche ou du spécialiste correspondant.
4. Durant l'emploi de la machine, ne pas boucher les fentes d'aération par des bouts de fil, de la poussière et des déchets de tissu.
5. Eloigner les doigts de toute pièce en mouvement. Une prudence toute particulière s'impose à proximité des aiguilles.
6. Utiliser toujours la plaque à aiguille originale de la machine. Tout autre plaque peut provoquer la cassure de l'aiguille.
7. Ne pas utiliser d'aiguilles courbées.
8. Durant la couture, ne pas tirer sur le tissu, ni le pousser, cela peut provoquer la cassure de l'aiguille.
9. Mettre l'interrupteur de la machine en position ("O") lorsque vous manipulez l'aiguille, ou l'enfilez. De même, lorsque vous changez le pied presseur ou la canette.

10. Débranchez toujours votre machine lorsque vous ôtez le capot, lorsque vous la nettoyez, ou pour tout autre manipulation mentionnée dans le manuel d'instruction.
11. Ne pas introduire d'objets dans les ouvertures de la machine.
12. Ne pas employer la machine en plein air.
13. Ne pas employer la machine dans un local où l'on utilise des produits avec gaz propulseur (spray) ou de l'oxygène.
14. Pour la mise hors service, placer le commutateur principal sur ("O") et retirer la fiche du réseau.
15. Débrancher en tirant sur la fiche et non sur le câble.
16. En cas de non-utilisation, l'appareil doit, en principe, être séparé du réseau en retirant la prise.
17. Si le cordon spécial de cet appareil est endommagé, il doit être remplacé par votre agent autorisé le plus proche ou dans un centre de service.
18. Cette machine est équipée d'une double isolation (sauf aux USA / au CANADA). N'employer que des pièces de rechange originales. Se reporter aux indications pour la remise en état des produits à isolation double.
19. Si vous cousez lentement pendant une période prolongée, la machine va chauffer ou dégager une odeur inhabituelle. Dans ce cas, débrancher la fiche de la prise murale et patienter avant d'utiliser de nouveau la machine. Contacter le revendeur le plus proche si ce problème persiste.
20. Ne pas utiliser la machine si elle est mouillée ou si elle se trouve dans un environnement humide.
21. La machine à coudre est équipée d'une lampe DEL. Si celle-ci est cassée, elle doit être remplacée par le fabricant ou un agent de maintenance afin d'éviter tout danger.
22. Ne rien poser sur la pédale de commande.
23. La machine ne doit être utilisée qu'avec la pédale de commande de type C-8001.
24. Le niveau de pression acoustique dans des conditions d'utilisation normale est de 75 dB(A).
25. Conserver les instructions dans un endroit approprié, à proximité de la machine, et les transmettre en cas de cession de la machine à un tiers.

”ENTRETIEN DES PRODUITS A DOUBLE ISOLATION (Excepté USA / Canada)”

Un produit à double isolation est équipé de deux isolations au lieu d'une mise à la terre. La mise à la terre n'est pas prévue sur un produit à double isolation et ne devrait donc pas être employée.

L'entretien d'un produit à double isolation qui exige de grands soins et des connaissances poussées sur le système, doit donc être réalisé seulement par du personnel qualifié. N'employer que des pièces de rechange originales pour l'entretien et la réparation. Un produit à double isolation est désigné de la manière suivante: "Isolation double" ou "A double isolement".

Le symbole  peut également caractériser un tel produit.

“PRIERE DE CONSERVER SOIGNEUSEMENT LES PRESCRIPTIONS DE SECURITE”

Cette machine à coudre est destinée à une utilisation domestique uniquement.

Consignes de sécurité

Merci d'avoir fait l'achat d'une machine à coudre JUKI.



Avant l'utilisation, veuillez lire les consignes de sécurité sous la section « Pour utiliser la machine à coudre en toute sécurité » du Manuel d'instructions, afin de comprendre parfaitement les fonctions et procédures d'utilisation de la machine à coudre, ainsi que pour prolonger sa durée de service.

Après avoir lu le Manuel d'instructions, veuillez à le conserver, avec la garantie, de façon à pouvoir le consulter en tout temps.











Pour utiliser la machine à coudre en toute sécurité

Les symboles et icônes compris dans le Manuel d'instructions ou apposés sur la machine à coudre ont pour but d'assurer l'utilisation sécuritaire de la machine à coudre et de protéger l'utilisateur et autres personnes contre les risques éventuels de blessure.

Les symboles de mise en garde sont utilisés aux diverses fins décrites ci-dessous.

 AVERTISSEMENT	Indique un risque éventuel de décès ou de blessure grave en cas d'ignorance de ce symbole et d'une mauvaise utilisation de la machine à coudre.
 ATTENTION	Indique une utilisation qui comporte un risque éventuel de blessure et/ou de dommages matériels en cas d'ignorance de ce symbole et d'une mauvaise utilisation de la machine à coudre.

La signification des icônes est telle que décrite ci-dessous.

	Mise en garde contre un danger non spécifié		Risque de choc électrique		Risque d'incendie		Risque de blessure aux mains, etc.
	Interdiction non spécifiée		Démontage/modification interdit		Ne pas mettre les doigts sous l'aiguille		Ne pas huiler, etc
	Comportement généralement requis		Débrancher la fiche d'alimentation				

⚠ AVERTISSEMENT

Pour combiner l'aiguille en fonction de la matière et du fil, reporter vous à la section «remplacement de l'aiguille»

Si l'aiguille ou le fil n'est bien adapté au tissu, comme dans le cas d'un tissu très lourd (p. ex. Du jean) cousu avec une aiguille mince (n° 11 ou supérieure), l'aiguille risquera de se casser et de causer une blessure.

Otras precauciones

- Ne pas mettre la machine à coudre sous la lumière solaire directe ou dans un emplacement humide.



- Ne pas nettoyer la machine avec un solvant tel qu'un diluant.

Si la machine à coudre est sale, mettre un peu de détergent neutre sur un linge doux, et le passer soigneusement sur la machine à coudre pour enlever les taches.

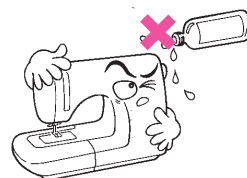

Il faut savoir que l'état suivant peut avoir lieu du fait que la machine intègre des semi-conducteurs et des circuits électroniques.

- Penser à utiliser la machine à coudre dans une plage de température de 5 °C à 40 °C. À température excessivement basse, la machine risque de ne pas fonctionner normalement.

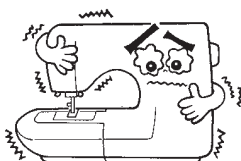

* La température de fonctionnement de la machine à coudre est de 5 °C à 40 °C. Ne pas utiliser la machine à coudre sous la lumière solaire directe, près de sources de flammes telles qu'un poêle ou une chandelle, ni dans un emplacement humide. Cela risquerait de faire monter la température à l'intérieur de la machine à coudre ou de faire fondre la gaine du cordon d'alimentation, causant un incendie ou un choc électrique.



Veillez noter qu'en cas de destruction, ce produit doit bénéficier d'un recyclage sécurisé, conforme à la législation nationale applicable aux produits électriques/électroniques. En cas de doute, veuillez contacter votre distributeur agréé.

TABLE DES MATIÈRES

PRÉPARER LA COUTURE

Pièces principales de la machine	10
Table rallonge	11
Accessoires	11
Tableau des types de pied presseur	12
Comment raccorder la machine	13
Comment enrouler le fil sur la canette	14
Comment insérer la canette	15
Comment enfiler le fil supérieur	16
Comment utiliser l'enfileur d'aiguilles	17
Comment sortir en surface le fil de la canette	18
Réglage de la pression du pied-de-biche	19
Comment changer l'aiguille	20
Comment changer le pied presseur	21
Les deux positions du levier de pied presseur	22
Comment monter ou descendre les griffes d'entraînement	22
Sélection d'aiguille/ tissu/ fil	23
Écran LCD	24
Boutons de la machine	25
Boutons de fonctionnement	25-27
Bouton de marche/arrêt	25
Bouton de marche arrière	26
Fermeture auto/Arrêt automatique	26
Bouton de position haute/basse de l'aiguille	27
SInterrupteur de réglage de limitation de vitesse	27
Bouton de mémoire	28
Bouton de mémoire	28
Bouton de flèche	28
Bouton d'effacement	28
Boutons de fonction	29-30
Bouton de réglage de la largeur du point	29
Bouton de réglage de la longueur du point	29
Bouton de sélection de MODE	30
Bouton d'image de miroir	30
Boutons de sélection	31
Sélection de Patron directe	31
Boutons numériques	31

NOTIONS ÉLÉMENTAIRES DE COUTURE

Tableau de patrons	32
Tension du fil	33
Techniques utiles	34-35
Comment coudre des coins	34
Marche arrière	34

Bras libre	34
Comment coudre des tissus lourds	35
Comment couper le fil	35
Points droits et position de l'aiguille	36
Points en zigzag	36
Point élastique	37

COUTURE CLASSIQUE

Points de surfilage	38
Comment utiliser le pied pour surfile	38
Comment utiliser le pied presseur adapté à tous les travaux	38
Ourlet aveugle / Point de lingerie	39
Comment coudre des boutons	40
Comment coudre des boutonsnières	41-44
Comment coudre une boutonsnière sur des tissus élastiques	44
Points pour boutonsnières circulaires	45
Point pour reprendre	46-47
Point d'arrêt	48
Insertion d'une fermeture à glissière	49-50
Insertion d'une fermeture à glissière centrée	49
Comment coudre une fermeture à glissière latérale	50
Couture d'ourlets étroits	51
Cordon	52
Cordon simple	52
Cordon triple	52
Comment coudre des points de satin	53
Quilting	53
Point de feston	54
Ourlet festonné	54
Point de feston	54
Fronçage	55
Point smock	56
Reprisage, broderie et monogrammes avec mouvement de couture libre	57-58
Comment reprendre	57
Broderies	58
Monogrammes	58
Point fagot	59
Points pour travaux de patchwork	59
Image de miroir	60
Aiguille double	61
Pied presseur avec griffes d'entraînement intégrées	62
Memoire	63-65
Comment combiner des patrons ou des caractères	63-64
Comment ajouter des patrons ou des caractères	64
Comment effacer des patrons ou des caractères	64
Comment récupérer et coudre le patron mémorisé	65

ANNEXE

Fonctions d'avertissement	66
Affichage de messages d'instructions	66
Signaux sonores d'avertissement	66
Maintenance	67-68
Comment nettoyer l'écran	67
Comment nettoyer la surface de la machine à coudre	67
Comment nettoyer la navette	68
Guide de dépannage	69-70

Pièces principales de la machine

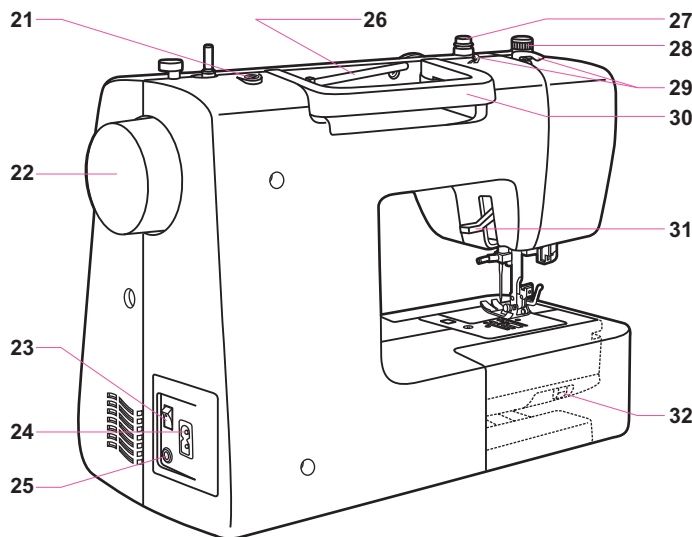
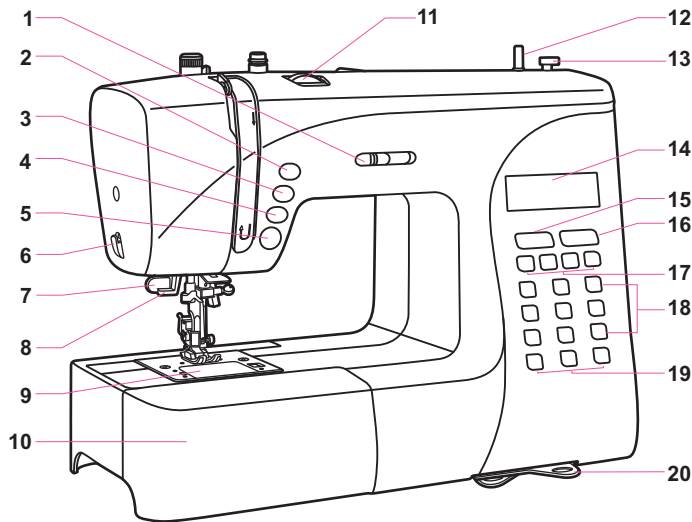

1. Bouton de réglage de la limite de vitesse
2. Bouton pour monter/ baisser l'aiguille
3. Bouton de fermeture automatique
4. Bouton de marche arrière
5. Bouton de marche/ arrêt
6. Coupe-fil
7. Levier pour boutonsnières
8. Enfileur d'aiguilles automatique
9. Platine couvre canette
10. Bras libre et boîte d'accessoires
11. Indicateur de tension
12. Axe de l'enrouleur
13. Butoir pour l'enrouleur de canette
14. Écran LCD
15. Boutons de réglage de la longueur du point
16. Boutons de réglage de la largeur du point
17. Bouton de sélection
18. Selection buttons
19. Boutons de fonction
20. Guide de référence rapide
21. Orifice pour un second goujon de bobine
22. Volant
23. Interrupteur principal
24. Prise secteur
25. Connecteur de la pédale
26. Goujon horizontal de la bobine
27. Guide du fil de la canette
28. Pression du pied-de-biche
29. Guide du fil supérieur
30. Poignée
31. Levier du pied presseur
32. Levier pour monter/descendre les griffes d'entraînement

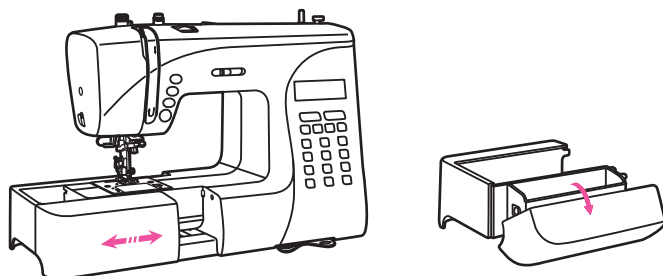
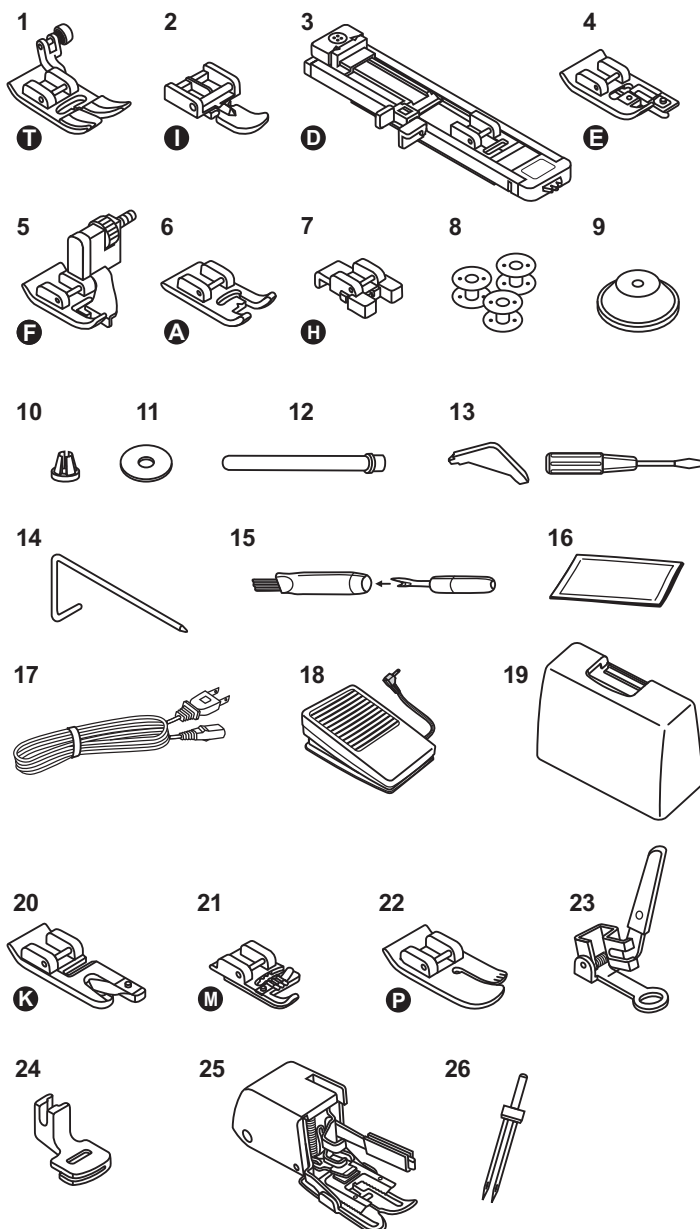

Table rallonge

Tenir la table rallonge horizontalement et pousser dans le sens de la flèche pour qu'elle s'encliquette.

L'intérieur de la table rallonge sert de coffret d'accessoires.



Accessories

Standard

1. Pied presseur pour tous travaux (T)
2. Pied presseur pour fermetures à glissière (I)
3. Pied presseur pour boutonnieres (D)
4. Pied presseur pour surfiler (E)
5. Pied presseur pour ourlet aveugle (F)
6. Pied presseur pour satin (A)
7. Pied presseur pour boutons (H)
8. Canette (x3)
9. Couverture de la bobine (Grand)
10. Couverture de la bobine (Petit)
11. Feutre du goujon pour bobine
12. Second goujon pour bobine
13. Tournevis (L-forme & Petit)
14. Guide pour matelassés et lisières
15. Coupe fils et broderies
16. Lot d'aiguilles (x3)
17. Cordon d'alimentation
18. Pédale de commande
19. Boite rigide





















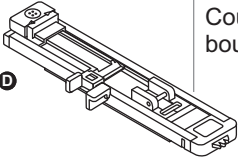













Optional

20. Pied presseur pour ourlets (K)
21. Pied presseur pour cordons (M)
22. Pied presseur pour matelassés (P)
23. Pied presseur pour reprendre ou broder
24. Pied presseur pour froncer
25. Pied presseur avec des griffes d'entraînement intégrées
26. Double aiguille

Remarque:

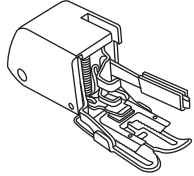
- Les accessoires sont rangés à l'intérieur de la boîte d'accessoires.
- Aucun accessoire en option n'est fourni avec cette machine. Ils sont cependant disponibles en tant qu'accessoires spéciaux auprès de votre revendeur local.
- L'intérieur en polystyrène du boîtier solide ne sert que de protection de transport et peut être jeté.

Tableau des types de pied presseur

PIED PRESSEUR	USAGE	AIGUILLE	PIED PRESSEUR	USAGE	AIGUILLE
 Pied presseur pour tous travaux (T)	Travaux de couture génériques, couture de patchwork, couture décorative, nid d'abeille, jours de broderie, etc.		 Pied presseur pour cordons (M) (Optionnel)	Cordons 	
 Pied pour fermetures à glissière (I)	Coudre des fermetures à 		 Pied presseur pour ourlets (K) (Optionnel)	Ourlets étroits 	
 Pied pour boutonnières (D)	Coudre des boutonnières 		 Pied presseur pour reprendre ou broder (Optionnel)	Reprendre Broder sans patron défini Broder des monogrammes 	
 Pied pour boutons (H)	Coudre des 		 Pied presseur pour matelassés (P) (Optionnel)	Matelassés 	
 Pied presseur pour ourlet aveugle (F)	Coudre des ourlets aveugles 		 Pied pour froncer (Optionnel)	Froncer 	
 Pied pour surfiler (E)	Surfiler 		 Pied avec des griffes d'entraînement intégrées (Optionnel)	Ce pied permet d'éviter l'alimentation irrégulière des tissus difficiles.	
 Pied presseur pour satin (A)	Coudre le satin 				

 **Remarque:**

- Remarque: la double aiguille est optionnelle. Elle n'est pas comprise dans les accessoires.
- Si vous utilisez une aiguille générique, la largeur des points doit être fixée avec une valeur inférieure à "5,0".

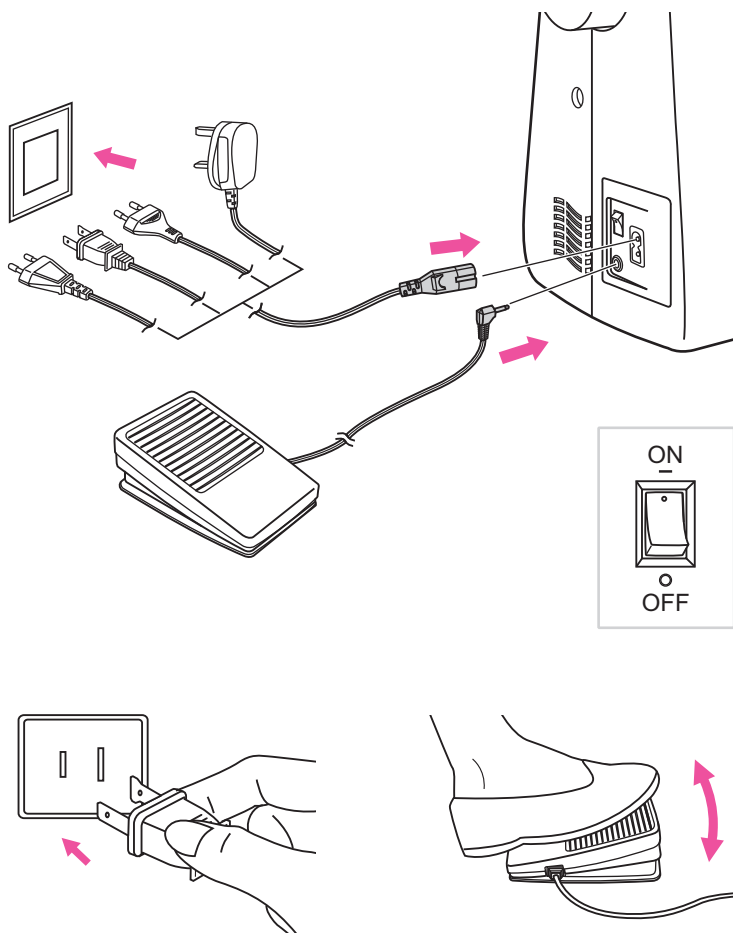

Comment raccorder la machine

Avant de raccorder la machine au courant électrique, assurez-vous que la tension et la fréquence indiquées sur la machine correspondent à la source électrique.

Placez la machine sur une surface stable.

1. Branchez le câble électrique à la machine en insérant la fiche à deux trous dans la prise de la machine.
2. Branchez l'autre fiche du câble électrique dans la prise de courant. Connectez la fiche de la pédale de commande si celle-ci est utilisée.
3. Mettez l'interrupteur principal en position marche.
4. La lampe de couture s'allume lorsque l'interrupteur principal est en position marche.
5. Après l'arrêt, la dissipation du courant résiduel dans les circuits prendra un certain temps. L'éclairage ne s'éteindra pas immédiatement après l'arrêt. Il s'agit d'un phénomène normal pour un appareil énergétiquement efficace.

⚠ Attention:

Assurez-vous toujours que la machine est déconnectée et que l'interrupteur principal est en position arrêt ("O") lorsque la machine n'est pas utilisée et avant de monter ou de démonter l'un de ses éléments.

Informations sur la fiche polarisée

Cet appareil dispose d'une fiche polarisée (une broche plus large que l'autre) permettant de réduire les risques d'électrocution. Cette fiche ne peut être branchée dans une prise polarisée que dans un seul sens. Si la fiche ne rentre pas dans la prise, inversez la position des broches. Si la fiche ne rentre toujours pas, contactez un électricien qualifié pour faire installer une prise adaptée. Ne modifiez jamais la fiche de l'appareil.

Pédale

La machine à coudre étant éteinte, insérez la fiche de la pédale dans le connecteur de la machine.

Démarrez la machine et appuyez doucement sur la pédale pour commencer à coudre.

Arrêtez d'appuyer sur la pédale pour que la machine arrête de coudre.

Même si vous utilisez la pédale de commande, le bouton de marche/arrêt reste utilisable.

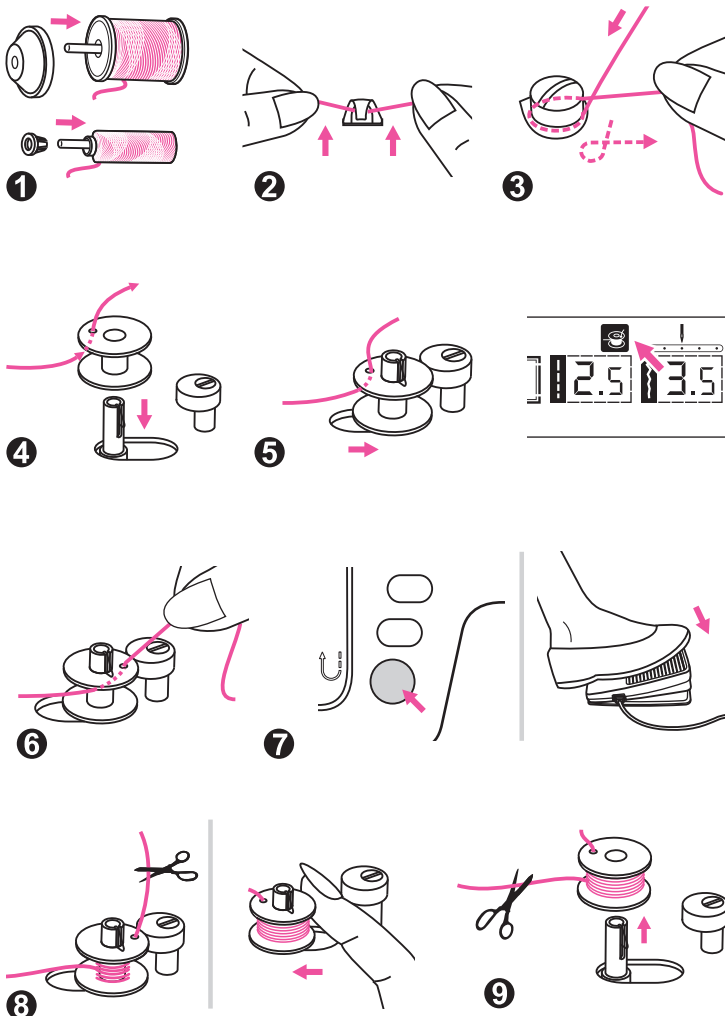
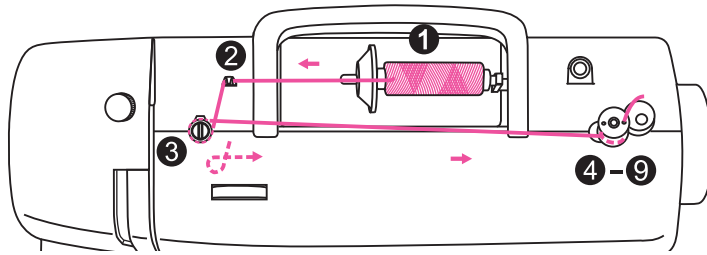

Comment enrouler le fil sur la canette

- Placez le fil et le support de la bobine dans le goujon de la bobine.
Pour les bobines plus petites, placez le support de la bobine avec le côté plus petit dirigé vers la bobine, ou utilisez le support de bobine de taille réduite.
- Engagez le brin dans le guide du fil.
- Enroulez le fil dans le sens antihoraire autour des disques de tension de l'enrouleur de canette.
- Passez l'extrémité du fil dans l'un des trous intérieurs de la canette comme indiqué sur l'illustration et insérez la canette vide dans l'axe.
- Poussez la canette vers la droite. Lorsque la broche du bobineur de canette est poussée vers la droite, en "position de bobinage de canette", le symbole "☺" s'affiche sur l'écran LCD. Celui-ci disparaît une fois la broche du bobineur de canette poussée vers la gauche, en "position de couture".
- Tenez fermement l'extrémité du fil dans la main.
- Appuyez sur la pédale ou sur le bouton marche/arrêt pour commencer à enrouler le fil sur la canette.
- Après avoir enroulé plusieurs tours de fil sur la canette, arrêtez la machine et coupez le fil qui dépasse du trou de la canette. Continuez ensuite à remplir la canette jusqu'au bout.
Une fois la bobine pleine, elle tourne lentement. Relâchez la pédale ou arrêtez la machine. Poussez la broche du bobineur de la canette vers la gauche.
- Coupez le fil et retirez la canette.

Remarque:

- Lorsque le bouton de l'enrouleur de canette est déplacé vers la droite, en position "enroulement de canette", la machine ne coudra pas et le volant ne tournera pas. Pour commencer à coudre, poussez l'enrouleur de canette vers la gauche jusqu'à la position couture.
- Si le bobinage du fil sur la canette n'est pas homogène, vous pouvez régler la hauteur du disque de tension du bobineur (3) pour améliorer le bobinage.

Comment insérer la canette

⚠ Attention:

Mettez l'interrupteur principal en position arrêt ("O") avant d'insérer ou de retirer la canette.

Lors de l'insertion ou du retrait de la canette, l'aiguille et pied presseur doit être entièrement relevée.

Insérez la canette dans son logement avec le fil dans le sens antihoraire (flèche).

Tirez sur le fil à travers la rainure (A).

Tenez fermement avec un doigt la partie supérieure de la canette. Passez le fil sur les points indiqués par les flèches dans le guide du fil de la platine de couture, du point (A) au point (B).

Tirez le fil en suivant les repères indiqués par les flèches dans le guide du fil de la platine de couture, du point (B) au point (C). Pour couper l'excès de fil, passez-le sur la lame de coupe du point (C). Refermez le couvercle du logement de la canette.

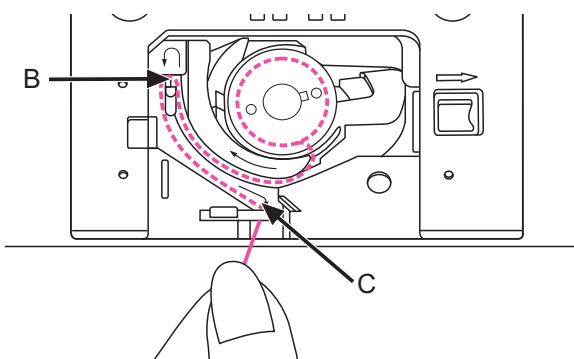
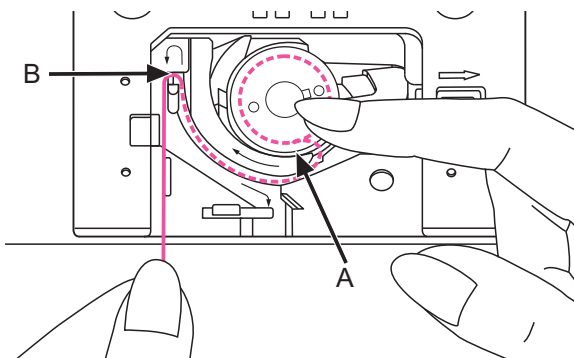
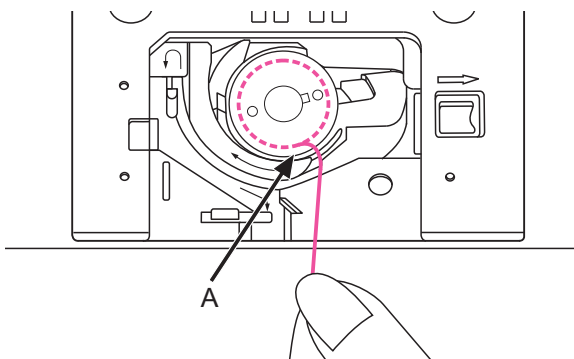
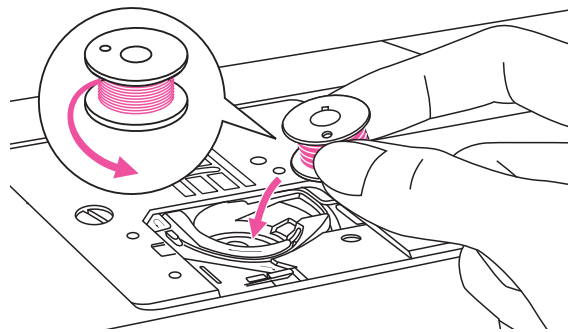

Comment enfiler le fil supérieur

➔ Remarque:

Il est important d'enfiler le fil correctement, sinon, des différents problèmes peuvent survenir pendant la couture.

Commencez par relever l'aiguille en position haute, ainsi que le pied presseur, afin de libérer les disques de tension.

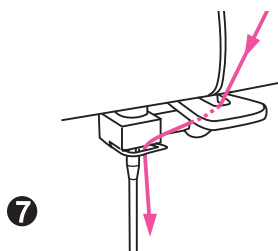
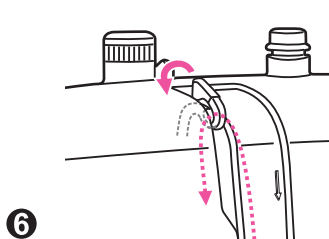
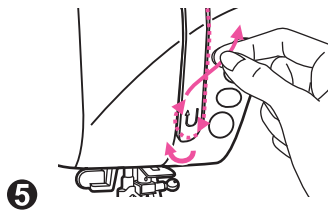
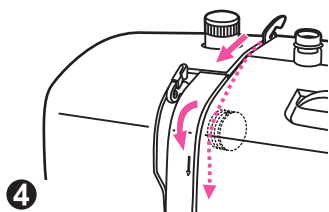
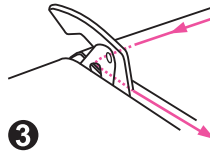
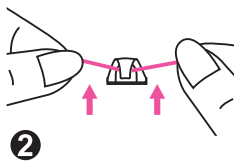
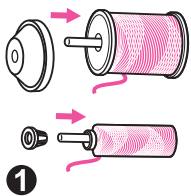
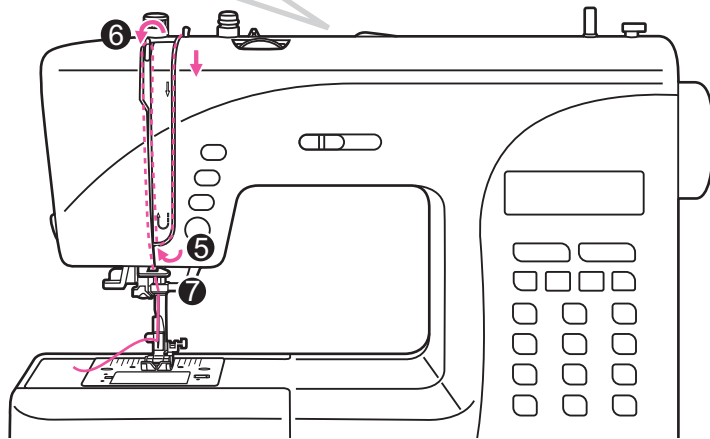
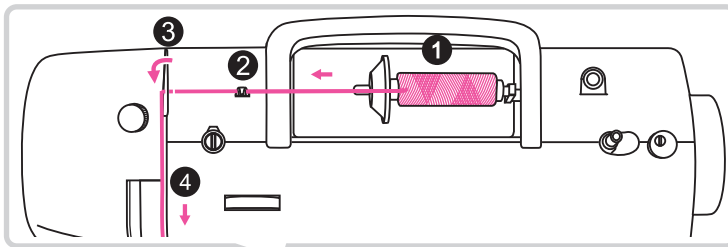

1. Placer le fil et le porte-bobine sur l'axe de la bobine. Si la bobine est plus petite, placer le couvercle de la bobine avec le petit côté faisant face à la bobine.
3. Passez le fil par le guide du fil pour qu'il passe à travers le ressort de pré tension, comme indiqué sur l'illustration.
4. Enfilez le fil sur le module de tension en le passant entre les disques argentés.
5. Ensuite, tirez le fil vers le bas et autour du support du ressort de vérification.
6. Dans la partie supérieure de ce mouvement, passez le fil de la droite vers la gauche à travers l'œil rainuré du levier tire-fil et ensuite de nouveau vers le bas.
7. Passez le fil derrière le guide du fil plat et horizontal. Passez le fil par la boucle en fil de fer. Enfilez le fil dans l'aiguille de l'avant vers l'arrière et tirez sur le fil jusqu'à ce qu'il ressorte d'environ 10 centimètres. Utilisez l'enfileur d'aiguilles pour enfiler l'aiguille (voir la page suivante).

Comment utiliser l'enfileur d'aiguilles

Levez l'aiguille autant que possible et baissez le pied presseur.

⚠ Attention:

Mettez l'interrupteur principal en position arrêt ("O").

Baissez lentement le levier de l'enfileur d'aiguilles, puis passez le fil dans le guide du fil comme illustré et ensuite vers la droite.

L'enfileur d'aiguilles passe automatiquement en position enfilage et le goujon du crochet passe à travers le chat de l'aiguille.

Sortez le fil vers l'avant de l'aiguille.

Tenez le fil sans tirer et libérez lentement le levier. La navette tournera et passera le fil à travers le chat de l'aiguille, en formant une boucle.

Tirez sur le fil à travers le chat de l'aiguille.

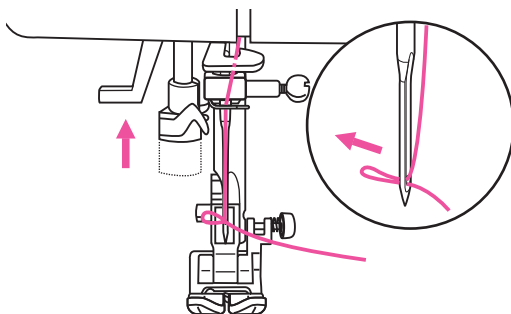
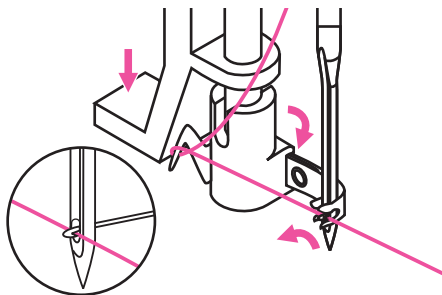
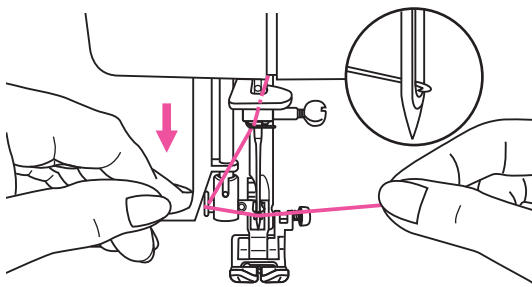
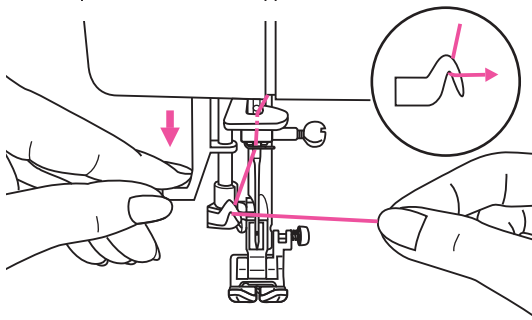

Comment sortir en surface le fil de la canette

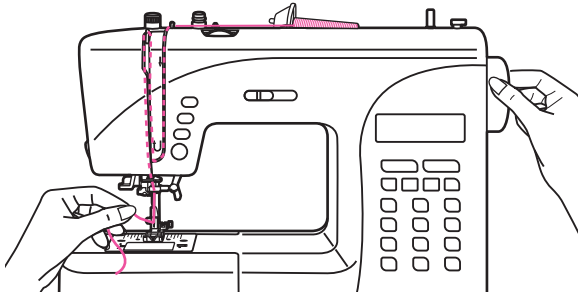

1. Tenez le fil supérieur de la main gauche. Tournez le volant vers vous (dans le sens antihoraire) d'abord en descendant, puis en montant l'aiguille.

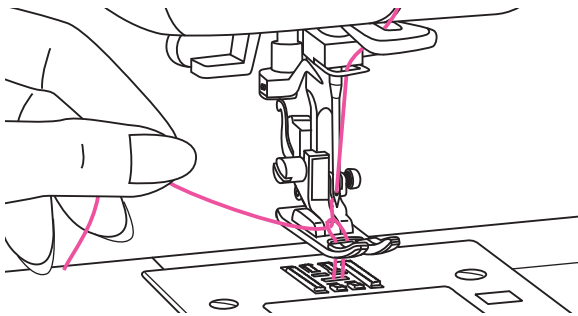

2. Tirez fermement sur le fil supérieur pour le sortir de la bobine inférieure à travers l'orifice de la platine d'aiguille. Le fil de la bobine apparaîtra en formant une boucle.

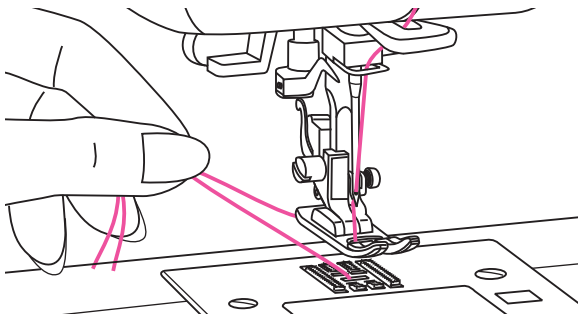

3. Tirez les deux fils vers l'arrière du pied presseur.

Réglage de la pression du pied-de-biche

La pression standard du pied-de-biche est réglée sur " 2 " .

La pression du pied-de-biche de la machine a été pré-réglée, nul besoin de la changer sauf en cas de couture sur un tissu particulier (tissu fin ou épais).

Si vous devez ajuster la pression du pied-de-biche, tournez le bouton de réglage du pied-de-biche comme illustré.

Pour coudre un tissu très fin, relâchez la pression en tournant le bouton dans le sens contraire des aiguilles d'une montre. Le bouton va remonter et la pression va baisser. Si vous continuez à tourner le bouton, vous pouvez le retirer entièrement. À ce moment-là, il vous suffit de tourner le bouton dans le sens des aiguilles d'une montre jusqu'à ce qu'il se remette en place, réglez à nouveau la pression.

Pour les tissus épais, augmentez la pression en tournant le bouton dans le sens des aiguilles d'une montre, celui-ci se déplace alors vers le bas et la pression augmente. Quand le bouton ne tourne plus, c'est qu'il a atteint le fond. Cessez alors de le tourner.

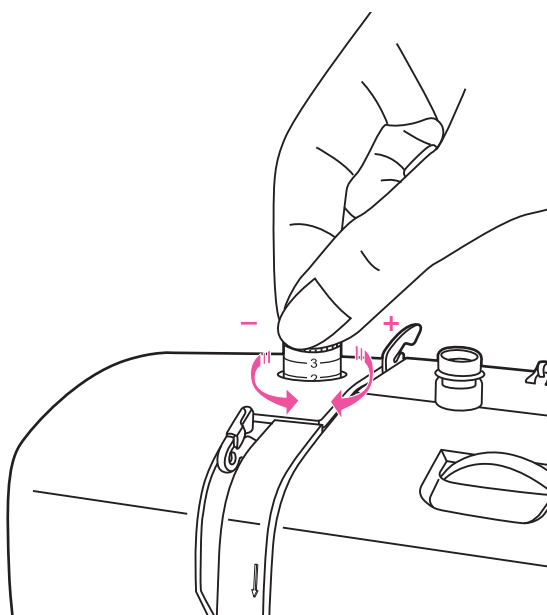

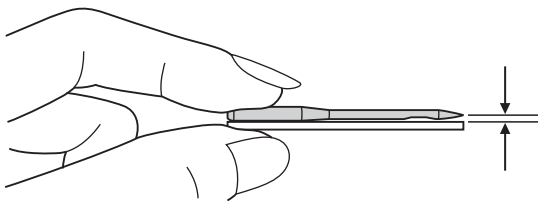
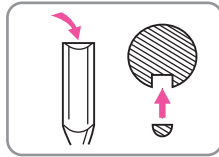
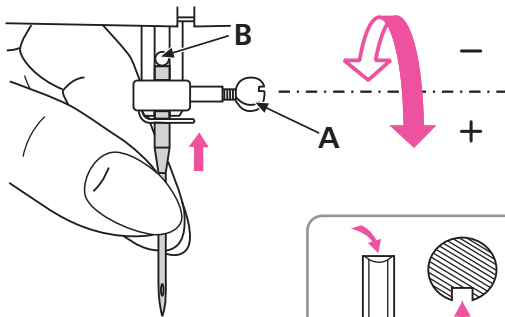

Comment changer l'aiguille



Attention:

Mettez l'interrupteur principal en position arrêt ("O") avant de procéder à l'une des actions suivantes.

Changez l'aiguille régulièrement, notamment si elle présente des signes d'usure ou si elle cause des problèmes. Insérez l'aiguille comme indiqué sur les illustrations.

- A. Desserrez la vis de fixation de l'aiguille et resserrez-la de nouveau après avoir inséré l'aiguille neuve. La face plane de l'axe doit être dirigée vers l'arrière.
- B. Insérez l'aiguille vers le haut autant que possible.

Les aiguilles doivent être en parfaite condition.

Des problèmes peuvent se présenter avec:

- Aiguilles courbées
- Aiguilles émoussées
- Pointes endommagées

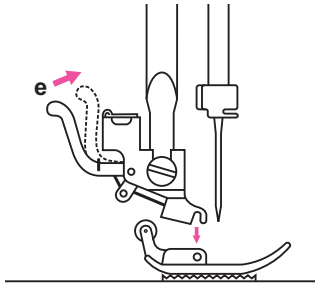

1

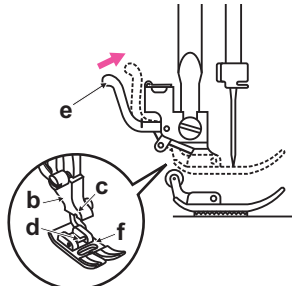

2

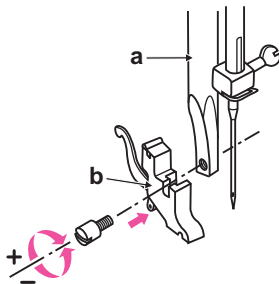

3

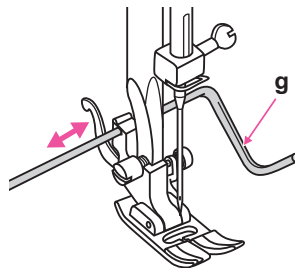

4

Comment changer le pied presseur



Attention:

Mettez l'interrupteur en position arrêt ("O") avant de procéder à l'une des actions suivantes.

Comment retirer le pied presseur (1)

Relevez le pied presseur.

Appuyez sur le levier noir (e) et le pied presseur se détachera.

Comment fixer le pied presseur (2)

Baissez le support du pied presseur (b) jusqu'à ce que l'ouverture (c) soit située directement au-dessus du goujon (d).

Appuyez sur le levier noir (e).

Baissez le support du pied presseur (b) et le pied presseur (f) sera automatiquement fixé.

Retrait et montage du support de pied presseur (3)

Levez la barre du pied presseur (a). Retirez et montez le support de pied presseur (b) comme illustré.

Installation du guide pour matelassés et lisières (4)

Faites passer le guide pour matelassés et lisières (g) dans la fente, comme sur l'illustration. Ajustez selon les besoins pour les ourlets, les plis etc.

Les deux positions du levier du pied presseur

Le levier du pied presseur monte et descend le pied presseur.

Lorsque vous devez coudre différentes couches de tissu ou des tissus épais, le pied presseur peut monter dans une seconde position pour insérer facilement le tissu à coudre.

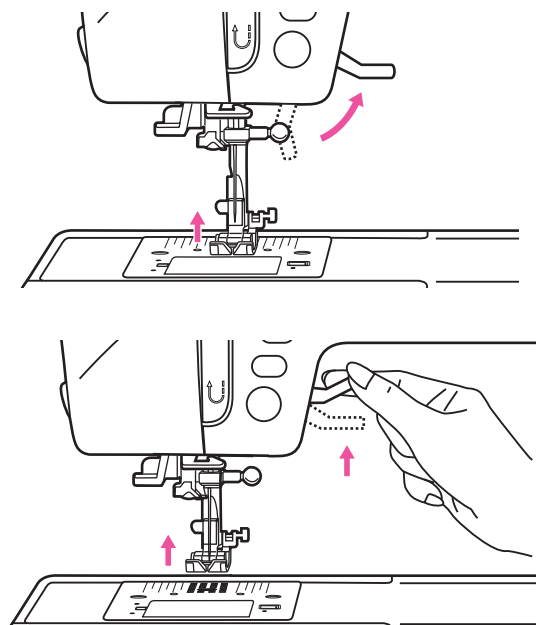

Comment monter ou descendre les griffes d'entraînement

La table de couture n'étant pas montée sur la machine, il est possible de voir le levier de réglage des griffes d'entraînement, situé à l'arrière de la base de la machine à coudre.

Faites glisser le levier en position "▲▲▲" (b) pour descendre les griffes d'entraînement, par exemple pour coudre des boutons. Si vous souhaitez continuer à coudre normalement, faites glisser le levier en position "▲▲▲" (a) pour remonter les griffes d'entraînement.

Les griffes d'entraînement ne monteront pas si vous ne tournez pas manuellement le volant, même si le levier est déplacé vers la droite. Faites un tour complet pour monter les griffes d'entraînement.

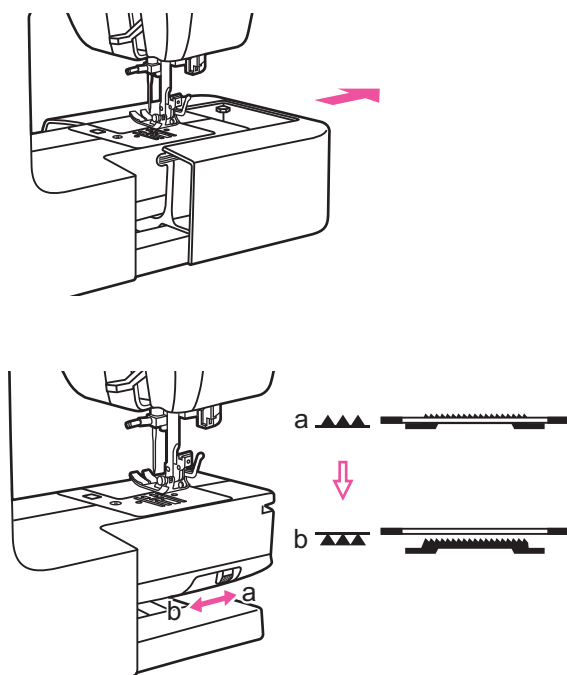

Sélection d'aiguille/ tissu/ fil

Guide de sélection d'aiguille, de tissu et de fil

TAILLE DE L'AIGUILLE	TISSUS	FIL
9-11 (70-80)	Tissus fins et légers en coton, voile, serge, soie, mousseline, qiana, interlock, tissus en coton, tricot, jerseys, crêpes, polyester, tissus pour chemises et blouses.	Fil léger en coton, nylon, polyester ou polyester mélangé de coton.
11-14 (80-90)	Tissus en coton de poids moyen, satin, toile, tissus épais, tissus de laine légers.	La plupart des fils disponibles dans le commerce sont d'une grosseur moyenne et adaptés à ces tissus et ces tailles d'aiguille. Pour obtenir de meilleurs résultats, utilisez des fils de polyester avec les matériaux synthétiques et des fils de coton avec les tissus en fibre naturelle. Utilisez toujours le même type de fil pour l'endroit et l'envers de la couture.
14 (90)	Toile en coton de poids moyen, laine, toiles plus lourdes, tissu-éponge, jean.	
16 (100)	Tissus en toiles lourds, laine, tauds d'extérieur et tissus matelassés, toile en jean, tissus pour tapisserie (de poids léger à moyen).	
18 (110)	Laines lourdes, tissus pour manteau, tissus pour tapisserie, certains cuirs et vinyles.	Fil épais, fil pour tapis.

↳ Remarque:

- Généralement, les fils et les aiguilles fines sont utilisés pour coudre des tissus fins et les fils plus gros pour les tissus plus denses.
- Faites toujours un essai avec le fil et l'aiguille sur une chute du tissu sélectionné.
- Utilisez le même fil pour l'aiguille et la canette.
- Renforcez les tissus fins ou extensibles.

Écran LCD

Patron direct

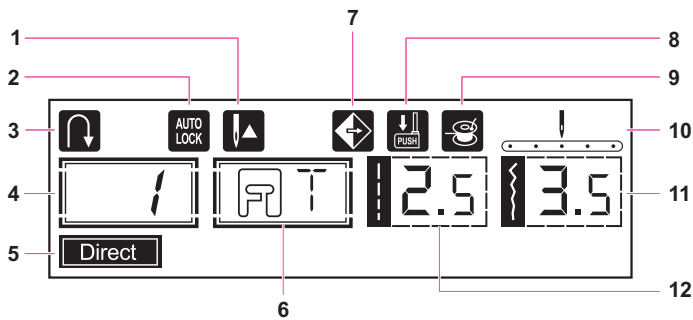

1. Aiguille en haut
2. Fermeture auto
3. Marche arrière
4. Numéro de patron
5. Patron direct
6. Pied-de-biche conseillé
7. Miroir
8. Levier des boutonnières
9. Bobinage de la canette
10. Position de l'aiguille
11. Largeur du point
12. Longueur de point

Patron I

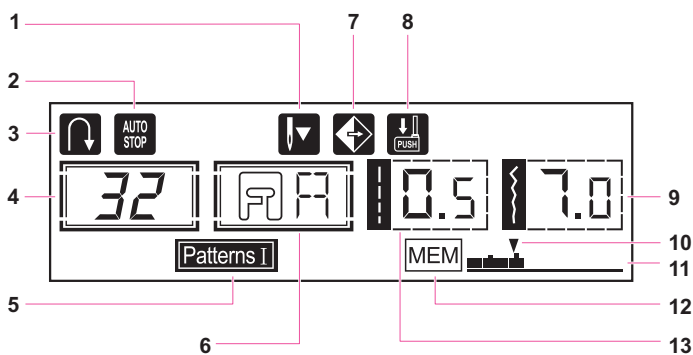

1. Aiguille en bas
2. Arrêt automatique
3. Marche arrière
4. Numéro de patron
5. Mode motif
6. Pied-de-biche conseillé
7. Miroir
8. Levier des boutonnières
9. Largeur du point
10. Numéro d'unité actuelle
11. Numéro total d'unité
12. Mode de mémoire
13. Longueur du point

Patron II

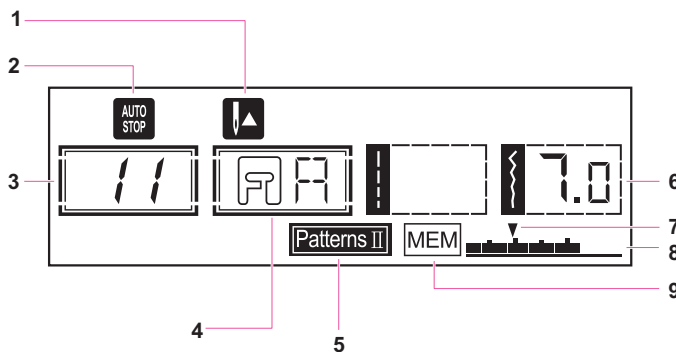

1. Aiguille en haut
2. Arrêt automatique
3. Numéro de patron
4. Pied presseur recommandé
5. Mode de caractères alphabétiques
6. Largeur du point
7. Numéro d'unité actuelle
8. Numéro total d'unité
9. Mode de mémoire

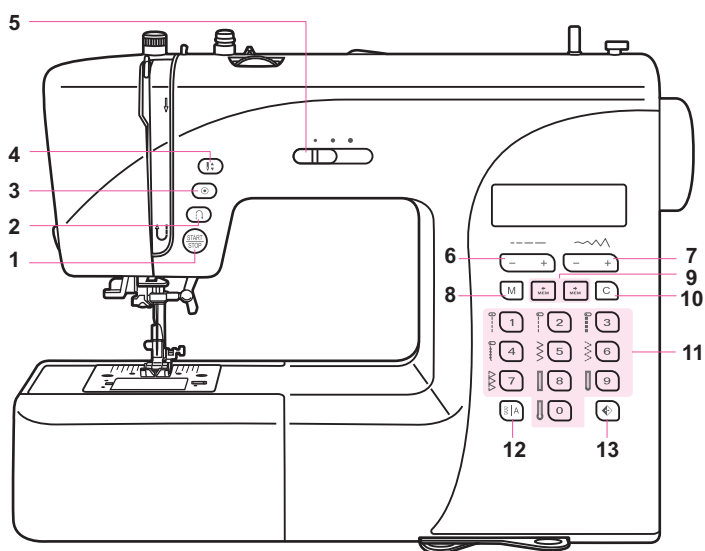

Boutons de la machine

1. Bouton de marche/arrêt
2. Bouton de marche arrière
3. Bouton Blocage automatique/ Arrêt
4. Bouton de position haute/basse de l'aiguille.
5. S'interrupteur de réglage de limitation de vitesse
6. Bouton de réglage de la longueur du point
7. Bouton de réglage de la largeur du point
8. Bouton de mémoire
9. Bouton de flèche
10. Bouton d'effacement d'écran
11. Boutons de sélection de patron direct et boutons numériques
12. Bouton de sélection de mode
13. Bouton en image de miroir

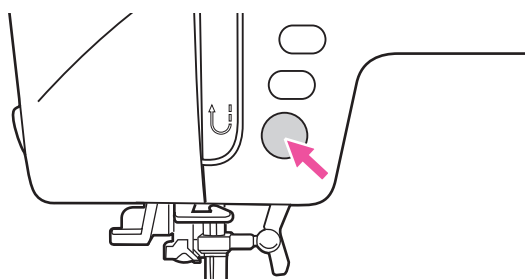

Boutons de fonctionnement

Bouton de marche/arrêt

La machine commence à coudre lorsque vous appuyez sur le bouton de marche/arrêt et s'arrête lorsque vous appuyez dessus de nouveau. La machine avance lentement lorsque vous commencez à coudre.

La vitesse de couture peut être contrôlée avec le bouton de réglage de la limite de vitesse. De cette façon, il est possible de coudre avec la machine sans utiliser la pédale.

La couleur du bouton indique l'état de la machine.

Vert : prête à l'utilisation et/ou couture en cours.

Rouge : pas prête à l'utilisation. (Pied presseur non abaissé. Fil emmêlé.)

Orange : machine en état de bobinage de canette.

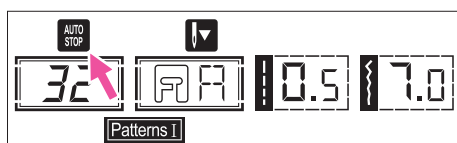
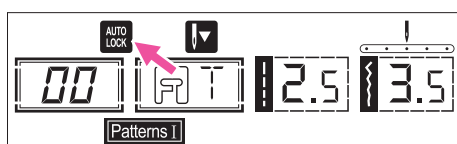
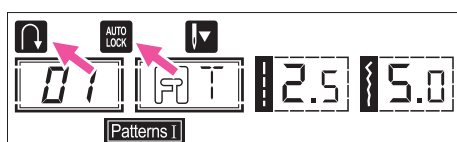
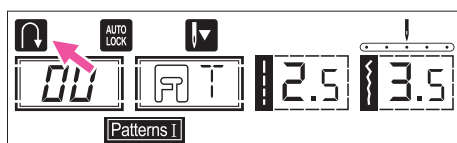

Bouton de marche arrière

Lorsqu'on sélectionne les Patron Directes 1-5 et les Patrons I 00-05.

On pousse le bouton de marche arrière pour coudre en arrière. Une flèche "↶" apparaîtra sur l'écran LCD lorsque cette fonction est activée. Si on maintient enfoncé le bouton de marche arrière, la machine coudra en arrière jusqu'à ce qu'on relâche le bouton.

La longueur maximale du point en arrière est de 3mm.

Appuyez sur le bouton de rebours lorsque les motifs directs 6-7 et les motifs I 06-14, 25-99 sont sélectionnés. La machine coudra un point de renfort à faible vitesse et s'arrêtera automatiquement. La figure "↶ AUTO LOCK" apparaîtra sur l'écran LCD jusqu'à ce qu'on arrête la machine.

Fermeture auto/Arrêt automatique

Lorsque les Patron Directs 1-7 et les Patrons I 00-14 sont sélectionnés et que vous appuyez sur le bouton de fermeture automatique, la machine coudra immédiatement 3 points de fermeture et s'arrête automatiquement.

La figure "AUTO LOCK" apparaîtra sur l'écran LCD jusqu'à ce qu'on arrête la machine.

Lorsque les Patrons I 25-99 sont sélectionnés et que vous appuyez sur le bouton de fermeture automatique, la machine coudra immédiatement 3 points de fermeture à la fin du patron actuel et elle s'arrêtera automatiquement.

La figure "AUTO STOP" apparaîtra sur l'écran LCD jusqu'à ce qu'on arrête la machine.

Cette fonction est désactivée si vous appuyez une seconde fois sur le bouton ou si vous sélectionnez un autre patron.

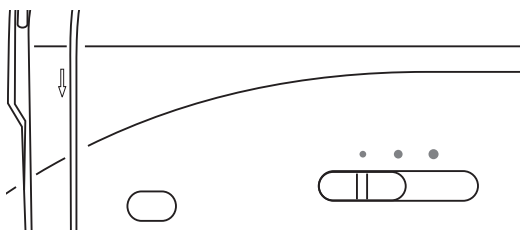
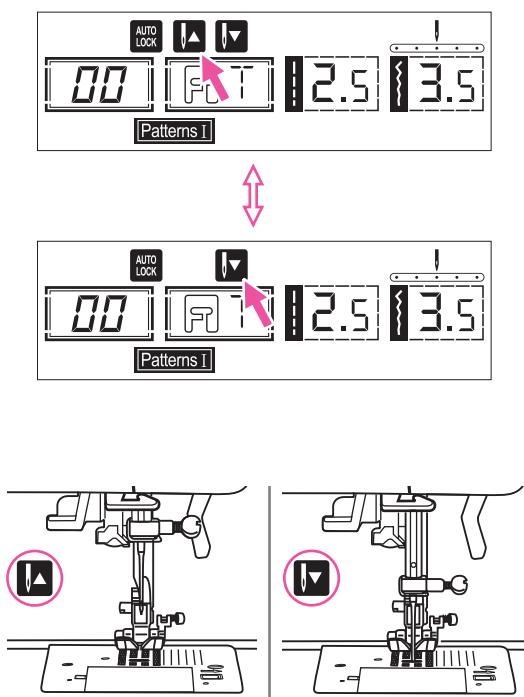

Bouton de position haute/basse de l'aiguille

Le bouton de position haute/basse de l'aiguille vous permet de choisir si l'aiguille s'arrête en position supérieure ou sur l'étoffe, lorsque vous arrêtez de coudre.

Appuyez sur le bouton pour que la flèche qui apparaît sur l'écran LCD signale vers le haut "▲"; l'aiguille sera arrêtée dans sa position plus élevée. Appuyez sur le bouton pour que la flèche signale vers le bas "▼"; la machine sera arrêtée avec l'aiguille dans sa position plus basse.

Pendant la couture, appuyez sur le bouton pour arrêter la machine et arrêter l'aiguille dans la position opposée.

SInterrupteur de réglage de limitation de vitesse

Le bouton de réglage de la limite de vitesse peut contrôler la vitesse de couture. Pour augmenter la vitesse, déplacez le bouton vers la droite; pour diminuer la vitesse, déplacez le bouton vers la gauche.

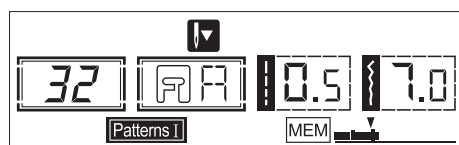

Bouton de mémoire

Bouton de mémoire

Appuyez sur le bouton "M" pour introduire le mode de mémoire, et garder les combinaisons de caractères ou de points décoratifs. Appuyez sur le bouton "M" une seconde fois pour sortir du mode de mémoire et retourner au mode direct.

Remarque:

Les motifs du Mode direct et les Motifs I 15-24 ne peuvent pas être mémorisés.

Bouton de flèche

Appuyez sur le bouton flèche "MEM" ou sur le bouton flèche "MEM" pour confirmer que le patron mémorisé est dans le mode de mémoire.

Bouton d'effacement

Appuyez sur ce bouton lorsqu'on sélectionne un caractère incorrect; chaque fois qu'on appuie sur ce bouton on effacera un caractère.

Ou bien, appuyez sur ce bouton pour effacer un patron ajouté en cousant des combinaisons de caractères ou de points décoratifs.

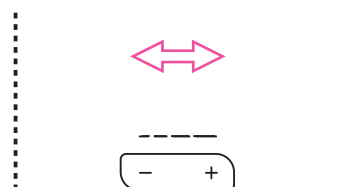
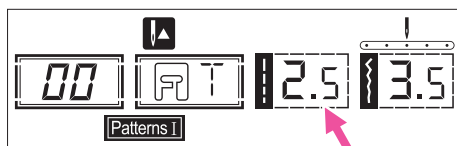
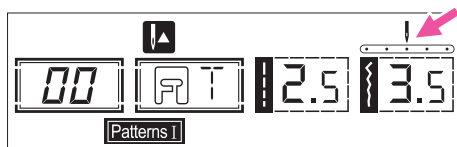
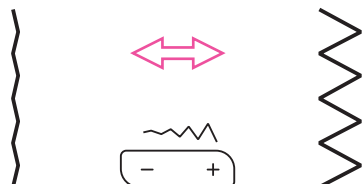
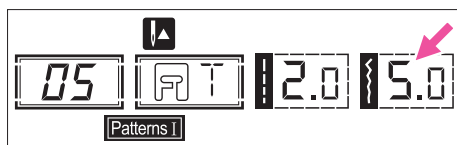

Boutons de fonction

Bouton de réglage de la largeur du point

Lorsqu'on sélectionne un point, la machine fixe automatiquement la largeur recommandée du point, qui sera indiqué par les numéros qui apparaissent sur l'écran LCD. La largeur du point peut être réglée en poussant les boutons d'ajustement de la largeur de point.

Certains points ont une largeur de point limitée.

Pour un point plus étroit, appuyez sur le bouton "-" (à gauche). Pour un point plus large, appuyez sur le bouton "+" (à droite).

La largeur du point peut être réglé entre "0,0-7,0". Certains points ont une largeur de point limitée.

Lorsque les motifs directs 1-4 et les motifs I 00-04 sont sélectionnés, la position de l'aiguille est réglée par les boutons de réglage de la largeur du point.

En appuyant sur le bouton "-" (à gauche), l'aiguille sera déplacée à gauche et en appuyant sur le bouton "+" (à droite), l'aiguille sera déplacée à droite.

Les numéros seront changés de la position gauche "0,0" jusqu'à la position extrême droite "7,0". La position de l'aiguille centrée préprogrammée sera indiquée comme "3,5".

Bouton de réglage de la longueur du point

Lorsqu'on sélectionne un point, la machine fixe automatiquement la longueur recommandée du point, qui sera indiquée par les numéros qui apparaissent sur l'écran LCD. La longueur du point peut être réglée en appuyant sur les boutons de réglage de la longueur de point.

Pour raccourcir la longueur du point, appuyez sur le bouton "-" (à gauche). Pour un point plus large, appuyez sur le bouton "+" (à droite).

La longueur du point peut être ajustée entre "0,0-4,5". La longueur de certains points est limitée.

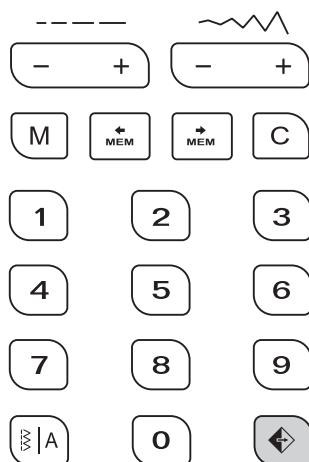
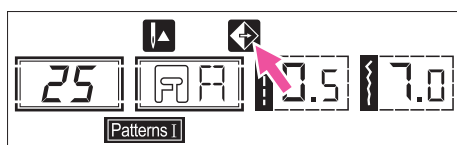
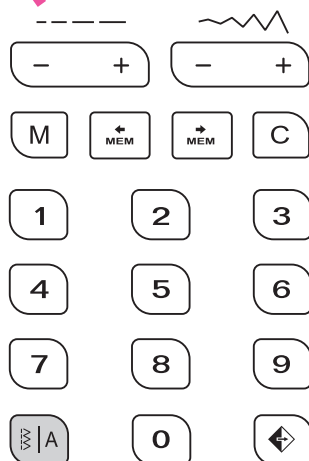
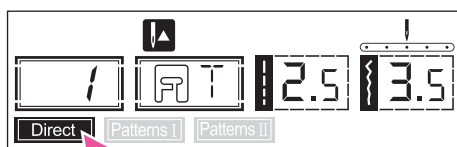

Bouton de sélection de MODE

Lorsque la machine est mise en marche, l'image sur l'écran LCD est fixée dans le mode directe "Direct".

Appuyez sur le bouton "W|A" à mode "Patterns I"; en appuyant une seconde fois, apparaîtra "Patterns II". Après avoir poussé une troisième fois, "Direct" apparaîtra de nouveau.

Direct Sélection de points en mode direct.

Patterns I Mode de patron pour tous les usages et décoratif: Sélection de point en utilisant les boutons numériques.

Patterns II Mode de majuscules: Sélection de caractères en utilisant les boutons numériques.

Bouton d'image de miroir

Les motifs peuvent être réalisés en image de miroir par rapport à l'axe vertical en appuyant sur le bouton "↔", à l'exception des Motifs directs 0,8,9 et des Motifs I 15-24.

L'écran LCD affichera le symbole "↔" et la machine continuera à coudre le motif en image de miroir jusqu'à ce qu'une nouvelle pression sur le bouton d'image de miroir vienne annuler la fonction.

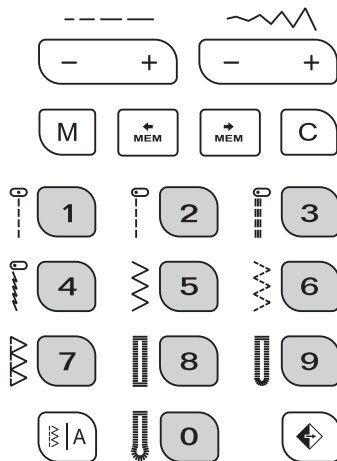
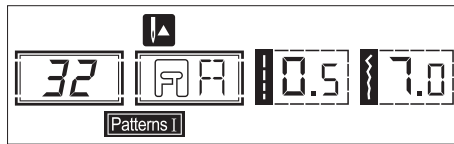
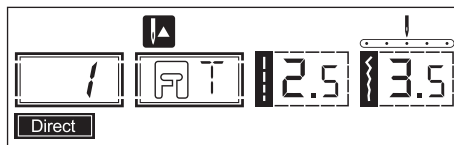

Boutons de sélection

Sélection de Patron directe

Appuyez sur les boutons pour sélectionner les patrons communs de couture qui sont montrés à côté du bouton numérique, lorsque le bouton de mode sera fixé dans le mode Directe.

Boutons numériques

Appuyez sur les boutons numériques pour sélectionner le patron requis.

À l'exception du mode de patron Directe, on peut sélectionner un autre mode en appuyant sur les numéros souhaités.

Par exemple: patron 32.

Tableau de patrons

La partie colorée du tableau suivant montre une unité de chaque patron.

Patrons directs Direct

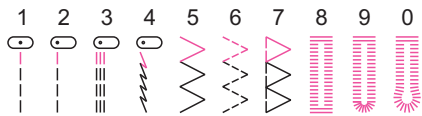

Motifs utilitaires et décoratifs Patterns I

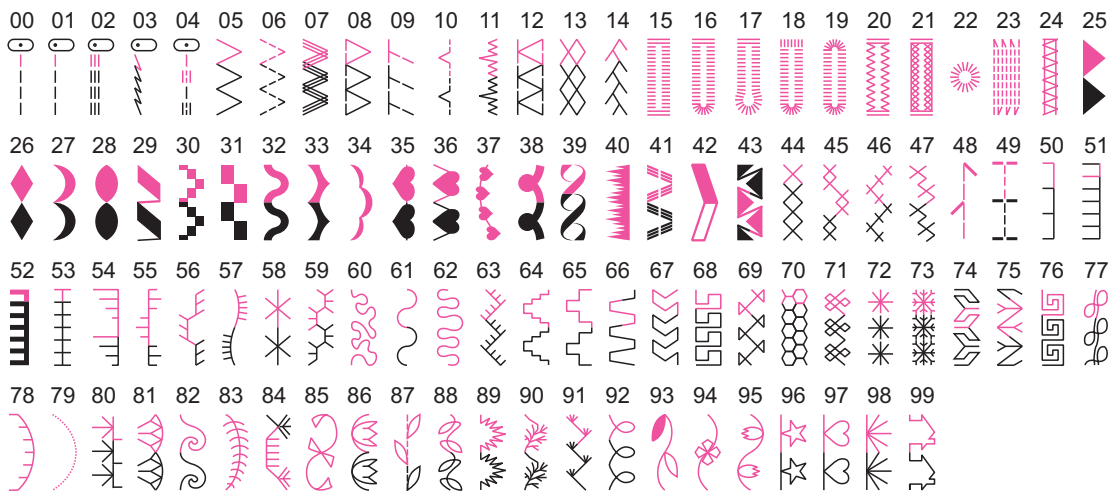

Caractères alphabétiques Patterns II

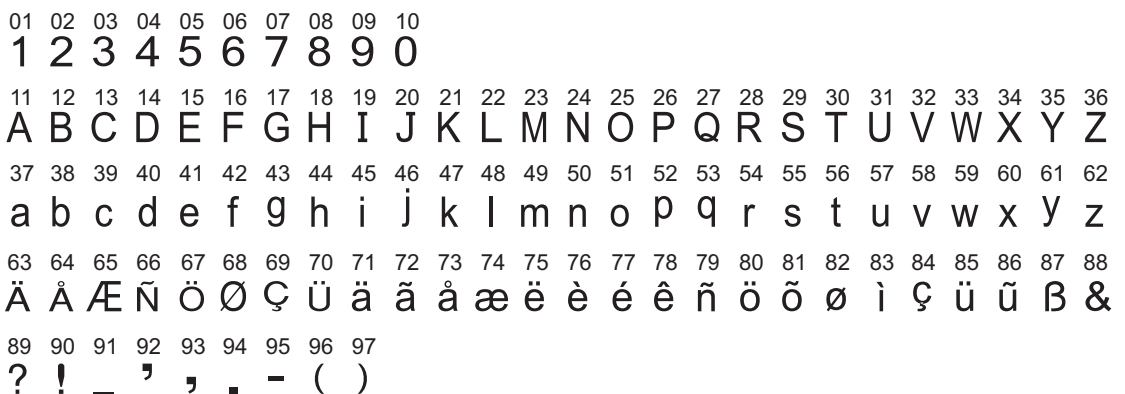

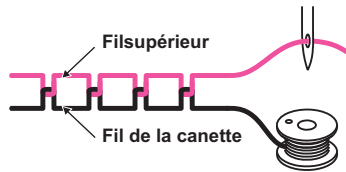
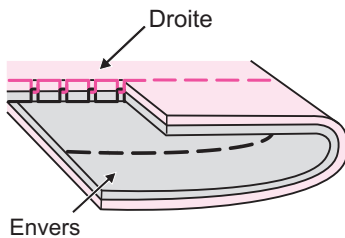
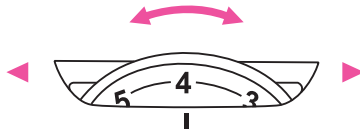

Tension du fil

- Réglage de base de la tension du fil : "4".
- Pour augmenter la tension, tournez la roue sur le numéro supérieur suivant. Pour réduire la tension, tournez la roue sur le numéro inférieur suivant.
- La sélection du niveau de tension adapté est importante pour bien coudre.
- Pour tous les travaux de couture décorative, vous obtiendrez toujours un point plus joli et le tissu se froncera moins lorsque le fil supérieur reste visible sur la partie inférieure du tissu.

Tension normale du fil pour la couture au point droit.

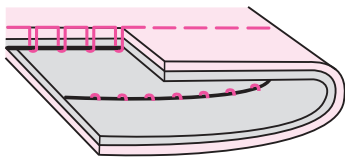

La tension du fil est trop lâche pour la couture au point droit. Tournez la roue sur le numéro supérieur.

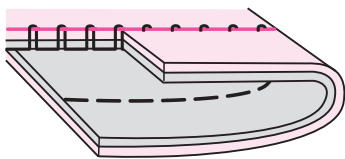

La tensión es muy alta para costura recta. Gire el dial hacia números inferiores.

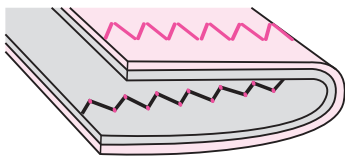

Tension normale du fil pour la couture en zigzag et décorative.

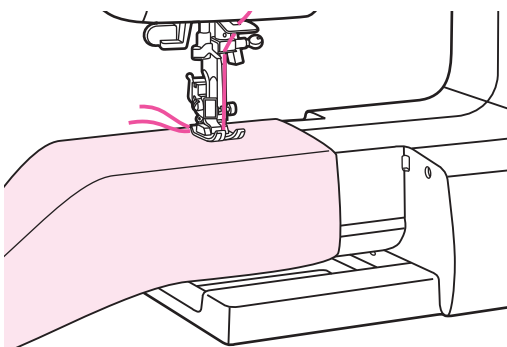
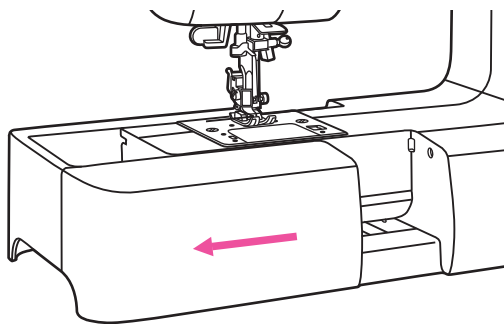
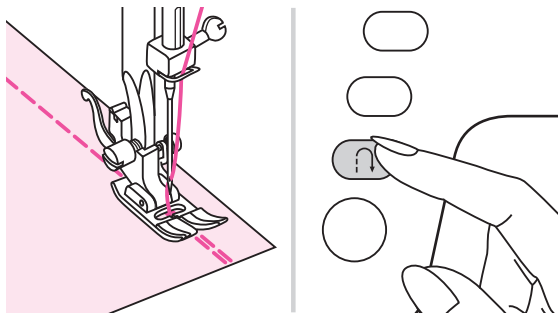
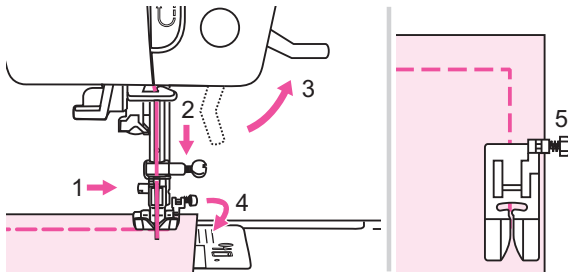

Techniques utiles

Comment coudre des coins

1. Arrêtez la machine à coudre lorsque vous arrivez au coin.
2. Baissez l'aiguille sur le tissu manuellement ou en appuyant une fois sur le bouton monter/descendre l'aiguille.
3. Relevez le pied presseur.
4. Utilisez l'aiguille comme axe de rotation et faites tourner le tissu.
5. Rabaissez le pied presseur et continuez la couture.

Marche arrière

Le point en marche arrière est utilisé pour fixer les fils au début et à la fin de la couture.

Appuyez sur le bouton de marche arrière et cousez 4 à 5 points.

La machine coud vers l'avant lorsque vous cessez d'appuyer sur le bouton.

Bras libre

Coudre avec le bras libre est commode pour certains travaux de couture sur des pièces tubulaires, comme les ourlets de pantalons et les manchettes.

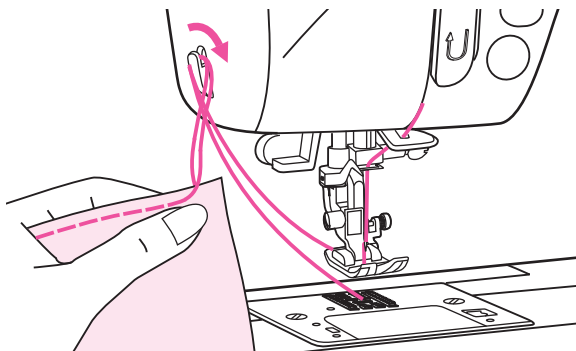
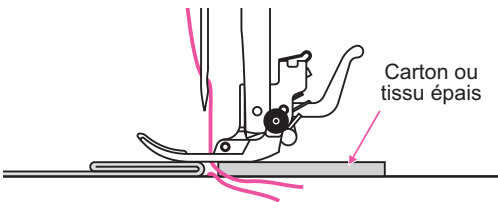
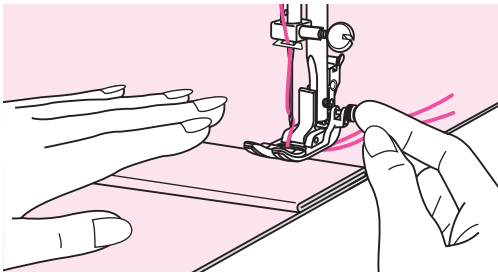
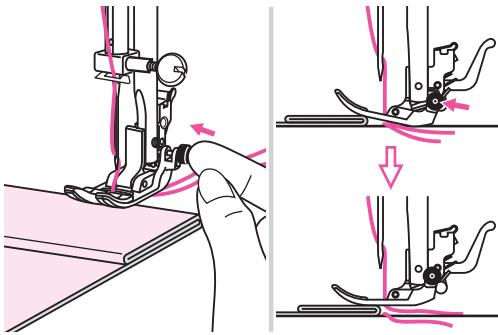

Comment coudre des tissus lourds

Le bouton rouge situé du côté gauche du pied presseur bloque le pied presseur dans une position horizontale, si vous appuyez dessus avant de descendre le pied presseur. Cela garantit une alimentation uniforme au début de la couture et vous aide lorsque vous vous cousez plusieurs couches de tissu, comme pour les ourlets des pantalons en jean.

Lorsque vous arrivez à un endroit où l'épaisseur de la pièce à coudre augmente, baissez l'aiguille et relevez le pied presseur. Appuyez la pointe du pied presseur et appuyez sur le bouton noir, puis le pied presseur descend et la machine continue à coudre.

Le bouton noir est automatiquement relâché après la couture de quelques points.

Vous pouvez également mettre une autre pièce de tissu de la même épaisseur à la fin de la couture. Ou tenez le pied presseur le temps de déplacer le tissu à la main et cousez en direction du côté doublé.

Comment couper le fil

Relevez le pied presseur. Retirez le tissu, tirez sur les fils vers la gauche du couvercle et coupez en utilisant le coupe-fil.

Les fils sont coupés à la bonne longueur pour commencer la couture suivante.

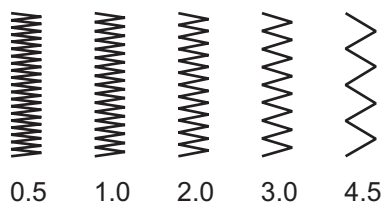
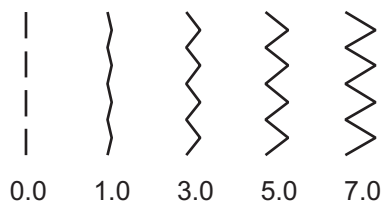
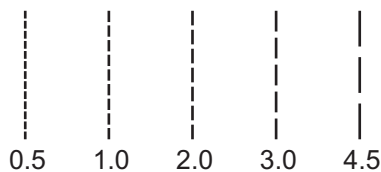
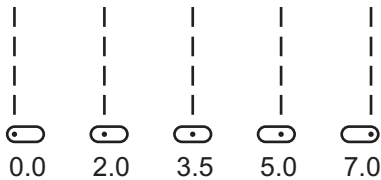
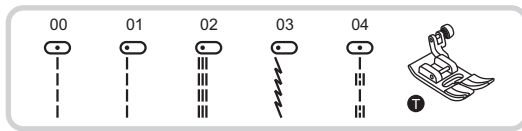

Points droits et position de l'aiguille

Comment changer la position de l'aiguille

Ce réglage s'applique uniquement aux patrons 00-04. La position par défaut est "3,5", position centrée. Lorsqu'on appuie sur le bouton de réglage de la largeur de point "-", la position de l'aiguille se déplace vers la gauche. Lorsqu'on appuie sur le bouton de réglage de la largeur de point "+", la position de l'aiguille se déplace vers la droite.

Comment changer la longueur du point

Pour raccourcir la longueur du point, appuyez sur le bouton de réglage de la longueur de point "-". Pour un point plus long, appuyez sur le bouton de réglage de la longueur de point "+" .

En règle générale, plus le tissu, le fil et l'aiguille sont épais, plus long doit être le point.

Points en zigzag

Comment régler la largeur du point

La largeur maximale du point pour la couture en zigzag est de "7,0". Néanmoins, il est possible de réduire sa largeur dans certains patrons. La plage de largeur est, en fonction du déplacement du levier de réglage de la largeur de point, de "0,0 - 7,0".

Comment régler la longueur du point

La densité des points en zigzag augmente en fonction du réglage de la longueur du point et s'approche de "0,3".

Les points en zigzag les plus propres sont obtenus avec la plage de valeurs "1,0 - 2,5".

Les points en zigzag très fermés (pratiquement joints) sont appelés des points de satin.

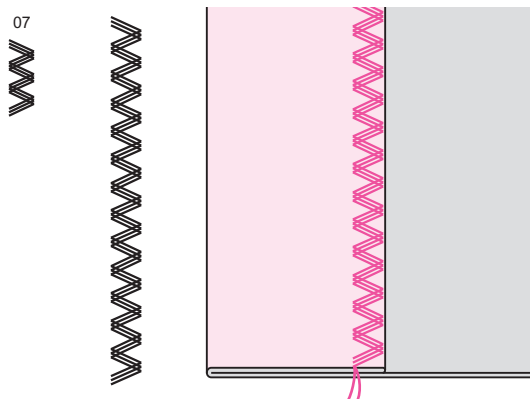
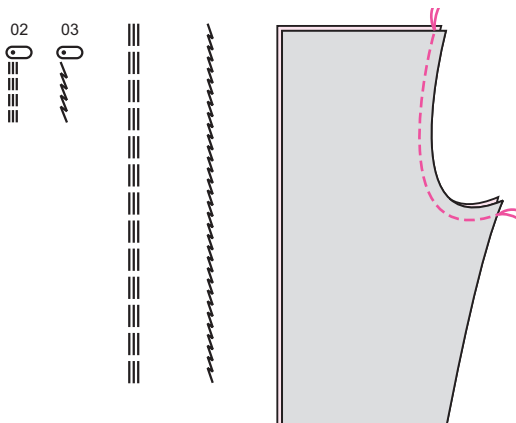
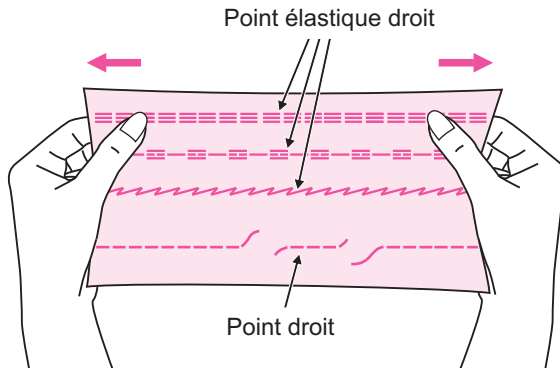
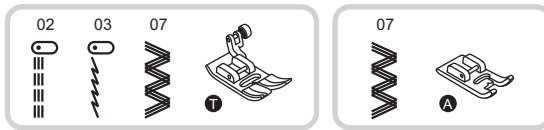

Point élastique

Utilisez ce point avec les tissus tricotés, le tricot ou les tissus extensibles. Ce point permet à la couture de s'étendre sans rompre le fil.

Ce point est particulièrement utile pour les tissus plissés et tricotés. Il est parfaitement adapté pour coudre des tissus résistants comme la toile de jean.

Il peut être également utilisé comme point superficiel décoratif.

Le point élastique droit est utilisé pour ajouter un triple renfort aux coutures élastiques et aux coutures soumises à une utilisation intensive.

Le point en zigzag triple est adapté aux tissus forts comme le cuir d'équipement, la popeline, la toile, etc.

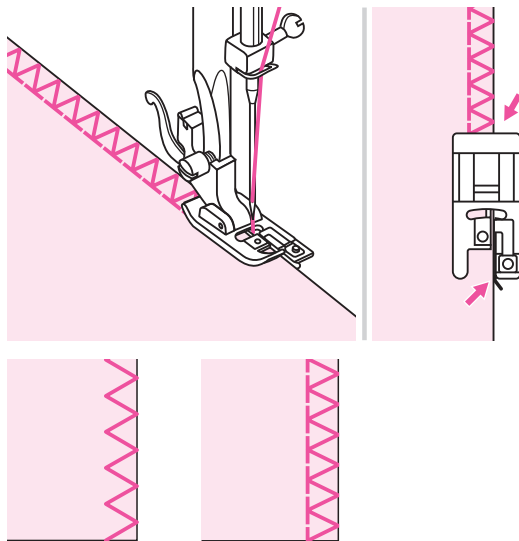

Points de surfilage

La réalisation de points de surfilage le long des bords du tissu évite que celui-ci ne s'effiloche.

Comment utiliser le pied pour surfiler

Remplacez le pied presseur normal par le pied presseur pour surfiler (E).

Cousez le tissu par le bord, en le plaçant contre le guide du pied presseur pour surfiler.

! Attention:

Le pied pour surfiler doit être uniquement utilisé avec les patrons I 05 et 08 et la largeur du point doit être supérieure à "5,0". Dans le cas contraire, l'aiguille pourrait endommager le pied presseur et se rompre.

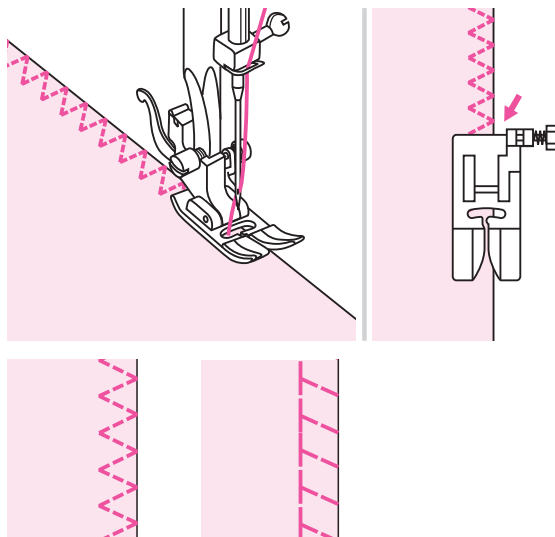

Comment utiliser le pied presseur adapté à tous les travaux

Remplacez le pied presseur par le pied presseur pour tous travaux (T).

Cousez le surfilage le long du bord du tissu, de manière à ce que l'aiguille tombe sur le bord du tissu du côté droit.

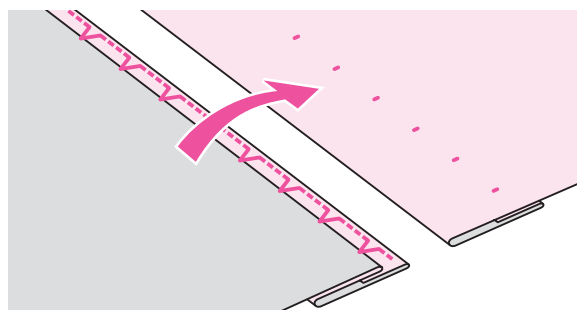
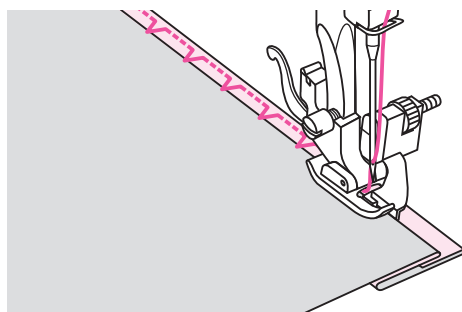
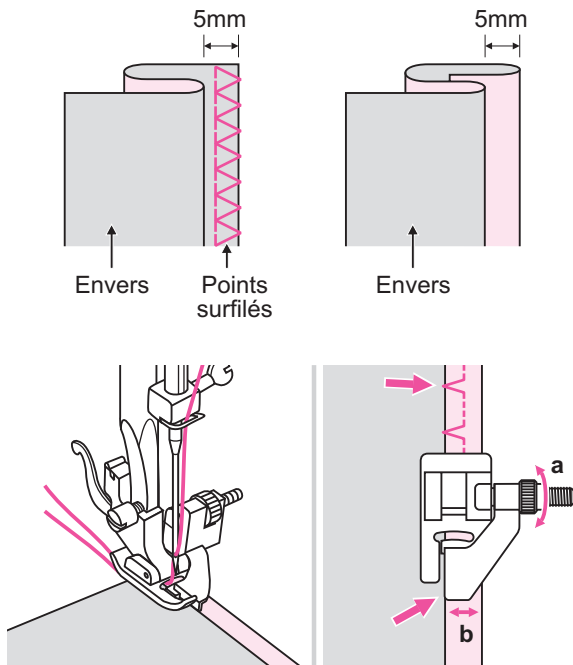

Ourllet aveugle/ Point de lingerie

Terminez les bas de jupes et de pantalons par un point invisible. Ce point permet de coudre sans couture visible à l'endroit

10 Ourllet aveugle/ Point de lingerie pour tissus solides

11 Ourllet aveugle pour tissus élastiques

Remarque:

la couture des ourlets aveugles réclame une certaine pratique. Faites toujours des essais avant de commencer.

Doublez le tissu avec l'envers dans la partie supérieure, comme indiqué sur l'illustration.

Placez le tissu sous le pied presseur. Tournez manuellement le volant vers l'avant jusqu'à ce que l'aiguille oscille totalement vers la gauche. Vous devez perforer le pli du tissu juste au bord. Dans le cas contraire, réglez la largeur du point de manière appropriée.

Régalez le guide (b) en tournant le bouton (a) de manière à ce que le guide repose juste sur le pli.

Cousez lentement en guidant soigneusement le tissu le long du bord du guide.

Retournez le tissu.

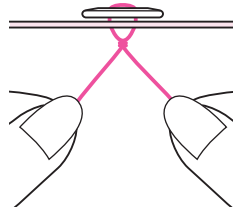
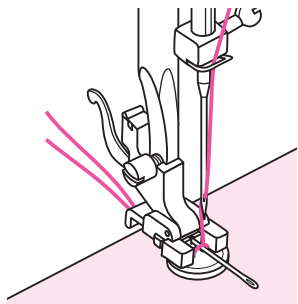
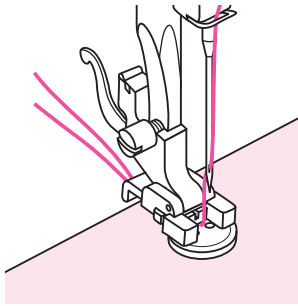
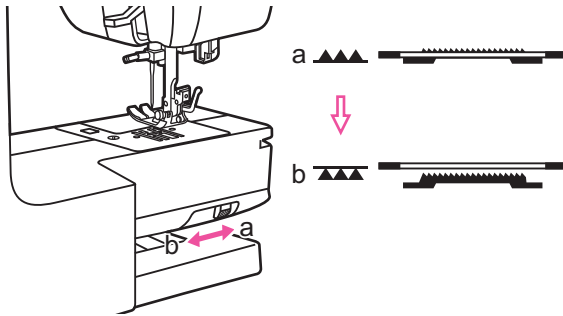
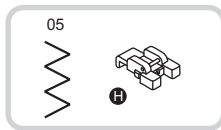

Comment coudre des boutons

Remplacez le pied presseur normal par le pied presseur pour boutons.

Déplacez le contrôle d'alimentation sur la position le surfilage "▲▲▲" pour baisser les griffes.

Placez le tissu sous le pied presseur. Placez le bouton dans la position souhaitée et baissez le pied presseur.

Sélectionnez le point en zigzag. Réglez la largeur du point entre "2,5 et 4,5" conformément à la distance entre les deux trous du bouton.

Tournez le volant pour vérifier que l'aiguille passe correctement par les trous droite et gauche du bouton.

Avant de coudre, appuyez sur le bouton de fermeture automatique pour renforcer automatiquement les points au début et à la fin du travail de couture.

Si une tige est requise (par ex. pour la couture sur un manteau ou une veste), placez une aiguille à repriquer sur le bouton et cousez.

Tirez l'extrémité du fil supérieur vers l'envers du tissu, puis nouez-le avec le fil de la canette.

Pour les boutons à 4 trous, cousez d'abord les deux trous avant, puis tournez le tissu vers l'arrière et cousez ensuite les deux trous arrière.

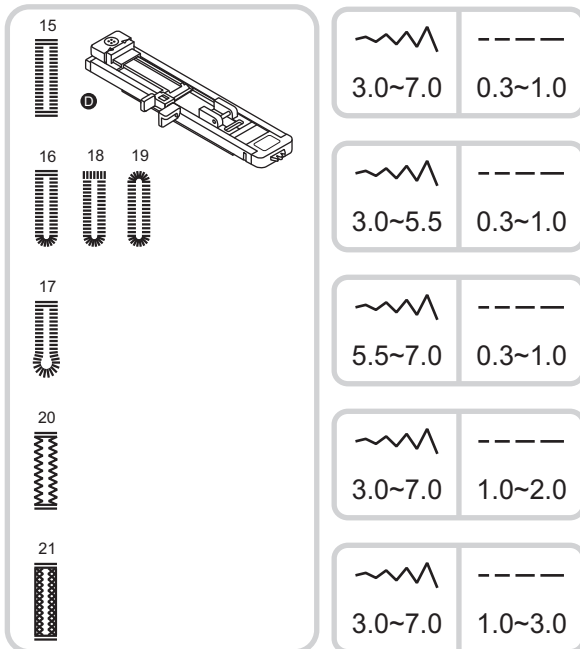

Comment coudre des boutonnières

La couture de boutonnières correspondant à la taille des boutons est possible.

Pour les tissus extensibles ou fins, il est recommandé d'utiliser un stabilisateur pour une meilleure finition des boutonnières.

- 15 Pour les tissus fins à moyens
- 16 Pour les boutonnières horizontales des blouses ou des chemises en étoffe fine à moyenne
- 17 Pour les costumes ou les manteaux
- 18 Pour les boutonnières horizontales sur de gros tissus
- 19 Pour les tissus fins à moyens
- 20 Pour les jeans ou les tissus élastiques à trame épaisse
- 21 Pour des tissus élastiques

Remarque:

Avant de coudre une boutonnière, faites un essai sur un coupon de tissu du même type.

Marquez la position des boutonnières sur le tissu.

La longueur maximale de la boutonnière est de 3 cm (13/16 pouces). (Ajoutez le diamètre et l'épaisseur du bouton.)

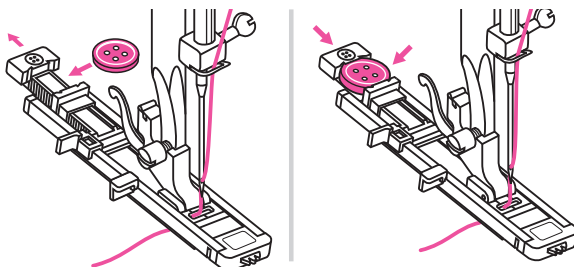
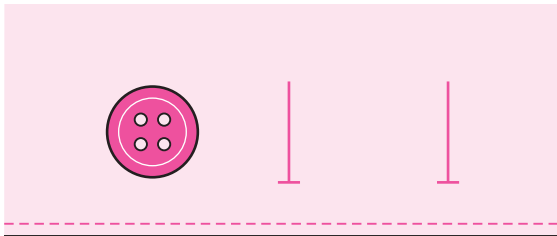

Fixez le pied presseur pour boutons, tirez le support pour boutons et placez le bouton dans l'orifice.

La taille de la boutonnière est déterminée par le bouton inséré dans l'orifice du pied presseur.

Le fil doit passer à travers le trou du pied presseur pour boutonnières et se placer ensuite sous le pied presseur.

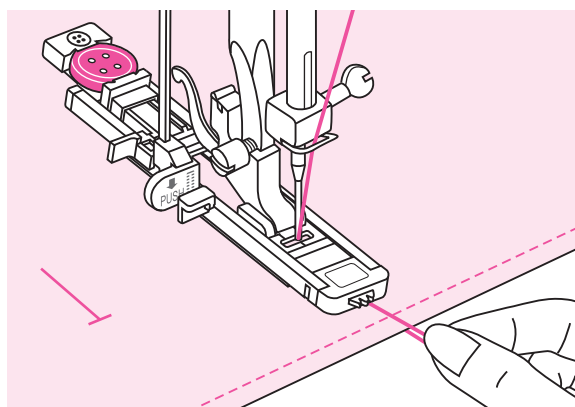
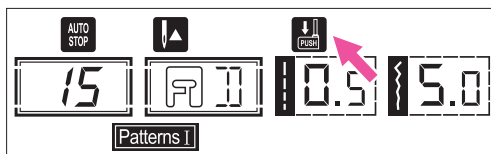
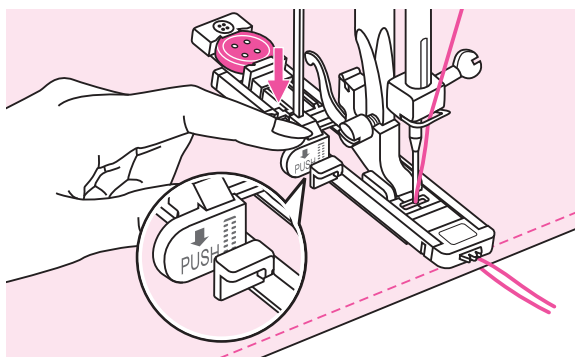
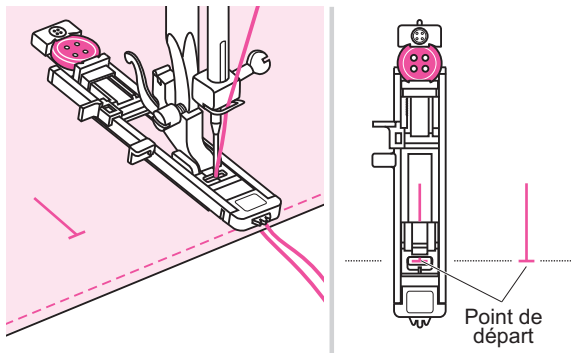

Sélectionnez le point pour les boutonnières.

Régalez la largeur et la longueur du point en fonction des caractéristiques du bouton.

Placez le tissu sous le pied presseur, avec l'extrémité avant de la boutonnière alignée sur la ligne centrale du pied presseur pour boutonnières.

Tirez le levier des boutonnières jusqu'au point le plus bas et placez-le derrière le support du pied presseur pour boutonnières.

➔ Remarque:

Lorsqu'on sélectionne un patron de boutonnières, la figure "👤" apparaîtra sur l'écran LCD; ceci sert d'aide pour rappeler que le levier pour boutonnières doit être baissé.

Tout en tenant légèrement l'extrémité du fil supérieur, commencez à coudre.

➔ Remarque:

Alimentez le tissu manuellement et doucement.

Avant d'arrêter, la machine coud automatiquement un point de renfort après avoir cousu la boutonnière.

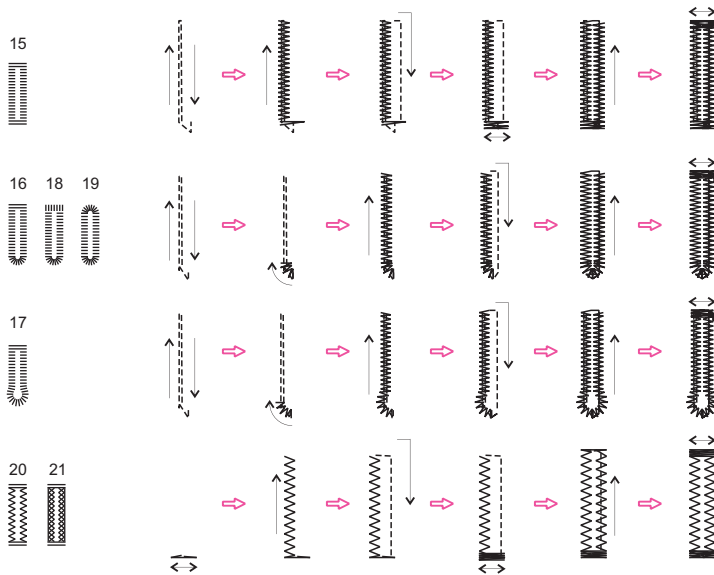

Les boutonnières se cousent de la partie avant à la partie arrière du pied presseur, comme indiqué sur l'illustration.

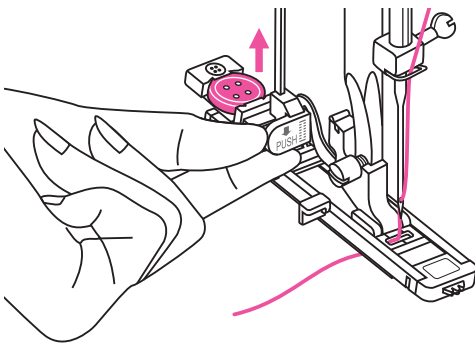

Relevez le pied presseur et coupez le fil. Pour reprendre la même boutonnière du début, relevez le pied presseur pour revenir à la position de départ.

! Attention:

Après avoir cousu les boutonnières, relevez le levier de boutonnière jusqu'à sa position d'origine pour procéder au reste de la couture.

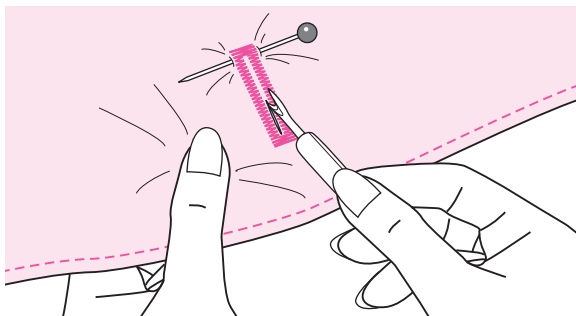

Découpez le centre de la boutonnière en faisant attention de ne pas couper les points des deux côtés. Utilisez une épingle comme butoir à la fin de la forme de la boutonnière, pour ne pas continuer à découper.

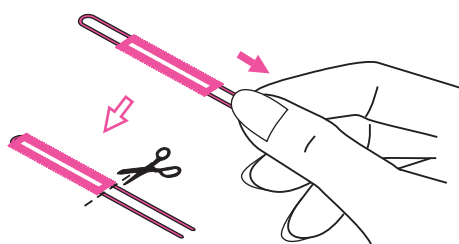
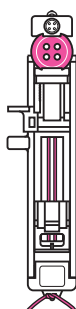
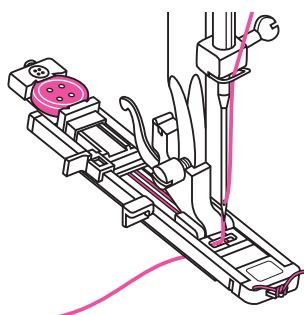

Comment coudre une boutonnière sur des tissus élastiques

Pour la couture de boutonnières sur des tissus élastiques, engagez un gros fil ou un cordon sous le pied presseur pour boutonnières.

Tenez le pied presseur pour boutonnières et engagez le gros fil dans la partie arrière du pied presseur. Passez les deux extrémités du gros fil dans la partie avant du pied presseur et insérez-les dans les rainures, puis attachez-les temporairement à cet endroit. Baissez le pied presseur et commencez la couture. Fixez la largeur du point de manière à ce qu'elle coïncide avec le diamètre du gros fil.

Après avoir terminé la couture, tirez doucement sur le gros fil pour retendre les zones relâchées, puis coupez le fil en excès.

➔ Remarque:

Il est recommandé d'utiliser une triplure pour l'envers du tissu.

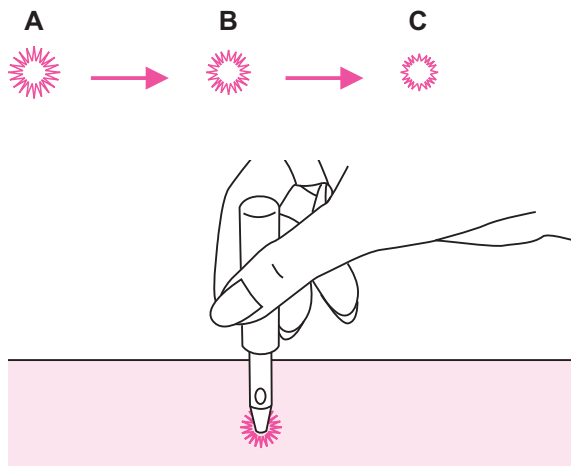
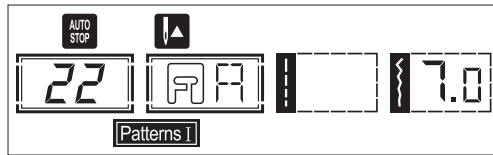

Points pour boutonnières circulaires

Les points d'Sillet sont utilisés pour la réalisation de trous de ceinture et les applications similaires.

Sélectionnez le patron I 22 pour coudre des boutonnières circulaires. Installez le pied presseur pour satin (A).

Appuyez sur les boutons de réglage de la largeur de point "-" ou "+" pour sélectionner la taille de la boutonnière circulaire.

Taille de la boutonnière circulaire.

A. Grande: 7,0 mm (1/4 pouce).

B. Moyenne: 6,0 mm (15/64 pouce).

C. Petite: 5,0 mm (3/16 pouce).

Baissez l'aiguille jusqu'au tissu au début de la zone à coudre, puis baissez le levier du pied presseur.

Après avoir terminé la couture, la machine coud automatiquement quelques points de renfort avant de s'arrêter.

Faites un trou au milieu en utilisant un poinçon pour boutonnières circulaires.

➔ Remarque:

Si vous utilisez un fil fin, le point produit peut être rudimentaire. Dans ce cas, cousez la boutonnière circulaire deux fois, l'une au-dessus de l'autre.

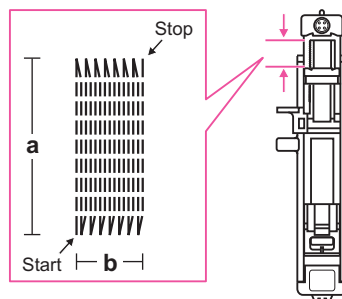
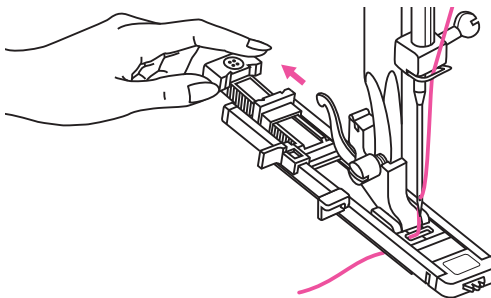
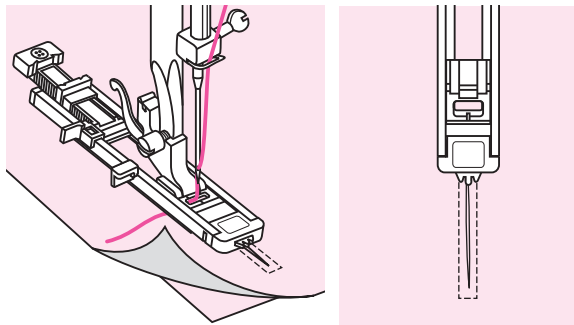
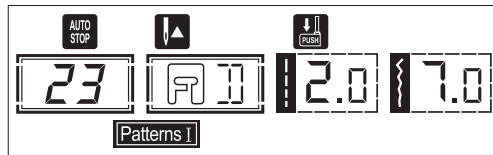

Point pour repriser

Le reprisage d'un petit trou ou d'une déchirure avant qu'elle ne s'élargisse peut sauver un vêtement. Choisissez un fil fin, d'une couleur aussi proche que possible de celle du vêtement.

Sélectionnez le patron I 23 pour obtenir le point pour repriser.

Remplacez le pied presseur normal par le pied presseur pour boutonnières.

Faufilez le tissu supérieur avec le tissu inférieur. Sélectionnez la position de l'aiguille. Baissez le pied presseur au centre de la déchirure.

Tirez le support pour boutons jusqu'à l'arrière. Placez la platine guide pour boutons sur le pied presseur pour boutonnières à la longueur souhaitée.

La taille d'un cycle de couture est variable.

Cependant, la longueur maximale du point est de 2,6 cm (1 pouce) et la largeur maximale est de 7,0 mm (9/32 pouce).

- a. La longueur de la couture.
- b. La largeur de la couture.

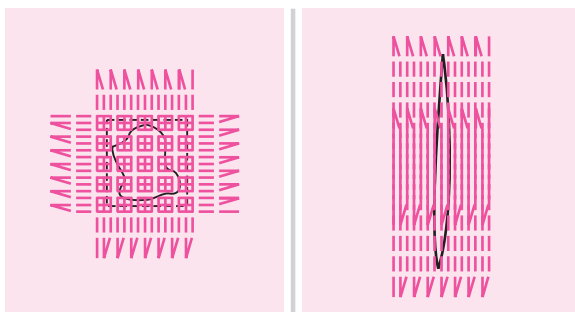
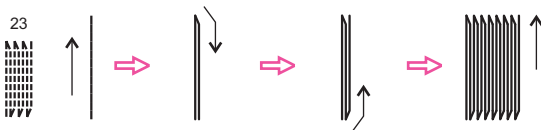
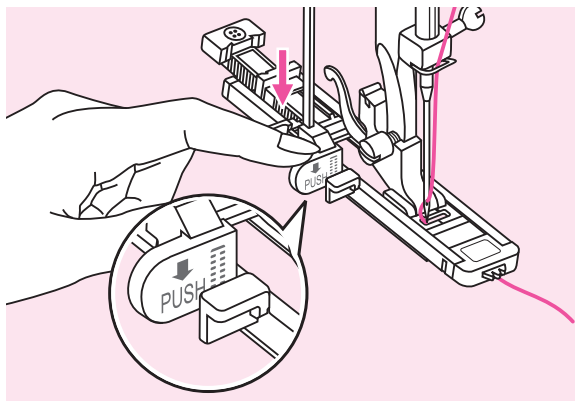
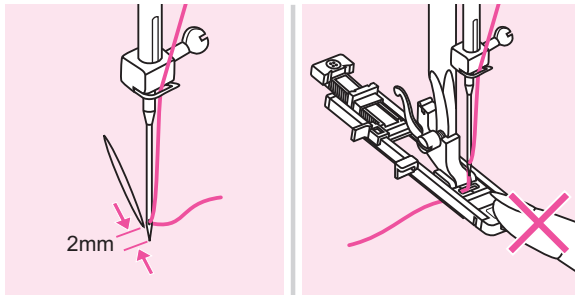

Placez le tissu de manière à ce que l'aiguille soit à 2 mm (1/16 pouce) en avant de la zone à repriser, puis baissez le pied presseur.

Remarque:

lorsque le pied presseur descend, ne poussez pas sur la partie avant du pied presseur car, dans le cas contraire, le reprisage ne serait pas cousu avec la taille correcte.

Passez le fil supérieur dans le trou du pied presseur.

Tirez vers le bas le levier pour boutonnières. Le levier pour boutonnières est situé derrière le support du pied presseur pour boutonnières.

Tenez doucement l'extrémité du fil supérieur avec la main gauche et commencez à coudre.

Les points pour repriser se cousent de la partie avant à la partie arrière du pied presseur, comme indiqué sur l'illustration.

Si la zone à coudre est trop grande, nous vous recommandons de la coudre plusieurs fois (ou en croix) pour obtenir de meilleurs résultats.

Attention:

Après avoir cousu les points de reprisage, relevez le levier de boutonnière jusqu'à sa position d'origine pour procéder au reste de la couture.

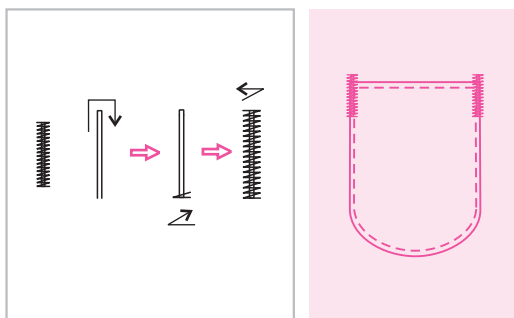
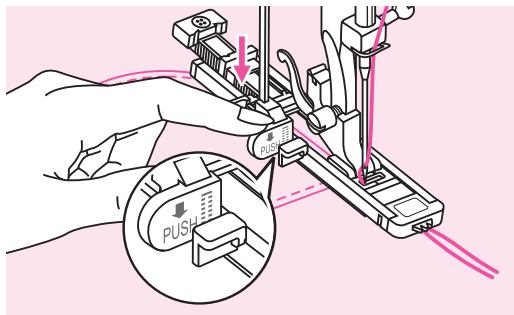
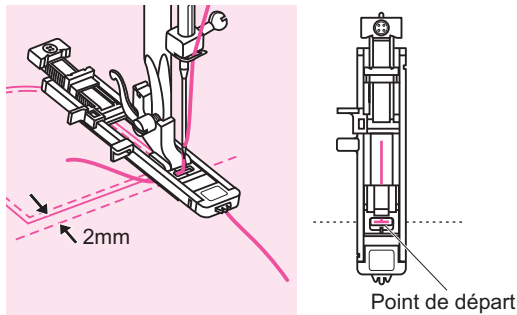
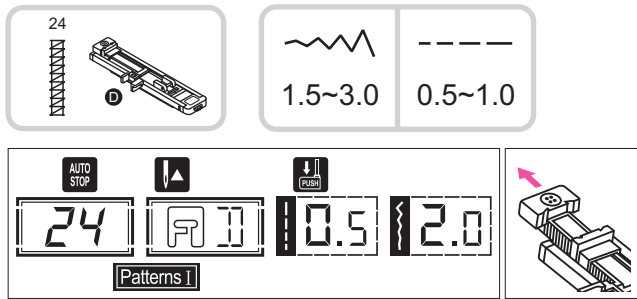

Point d'arrêt

Un point d'arrêt permet de renforcer les zones soumises à des contraintes, telles que les coins de poches et les ouvertures.

Sélectionnez le motif I 24 pour obtenir le point de reprise.

Remplacez le pied presseur par le pied pour boutonnières.

Tirez le support de bouton vers l'arrière. Réglez la plaque du guide-bouton du pied pour boutonnières à la longueur voulue.

Positionnez le tissu de façon à ce que l'aiguille se trouve à 2 mm (1/16 de pouce) devant le début de la couture, puis abaissez le pied presseur.

Passez le fil supérieur dans le trou du pied presseur. Abaissez le levier pour boutonnières. Le levier pour boutonnières est positionné derrière le support du pied pour boutonnières. En tenant délicatement l'extrémité du fil supérieur dans votre main gauche, commencez à coudre.

Les points d'arrêt sont cousus.

À titre d'exemple, l'illustration montre la procédure utilisée pour réaliser des points d'arrêt aux coins d'une poche.

⚠ Attention:

Après avoir cousu les points d'arrêt, relevez le levier pour boutonnières jusqu'à sa position d'origine pour procéder au reste de la couture.

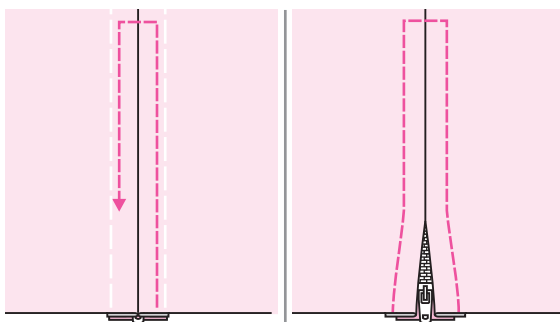
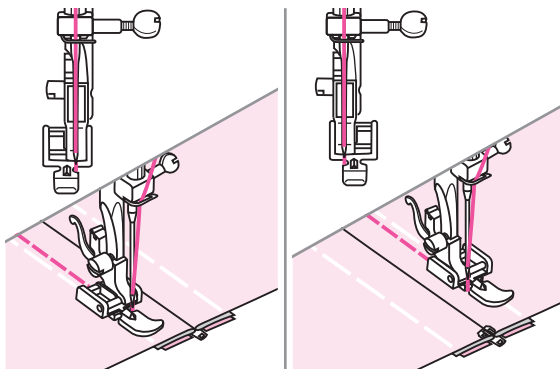
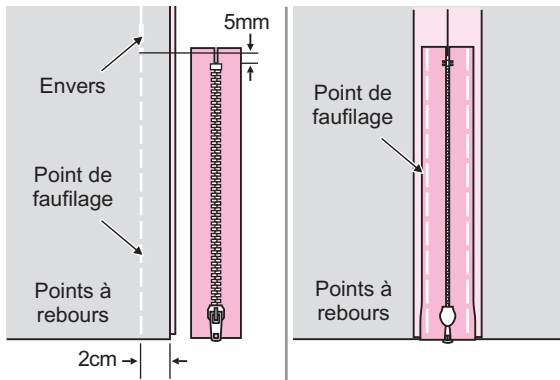
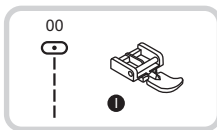

Insertion d'une fermeture à glissière

Ce pied peut être réglé pour coudre de part et d'autre de la fermeture à glissière. La bordure du pied guide la fermeture pour assurer son alignement.

⚠ Attention:

Le pied pour fermetures à glissière doit être utilisé uniquement pour la couture de points droits avec l'aiguille au centre. Il est possible que l'aiguille touche le pied presseur et se casse lors de la couture d'autres motifs.

Insertion d'une fermeture à glissière centrée

- Placez les endroits du tissu ensemble. Cousez un ourlet bas à 2 cm entre le bord droit et la position d'arrêt du bas de la fermeture à glissière. Réalisez quelques points à rebours pour bloquer. Augmentez la longueur de point au maximum, réglez la tension en dessous de 2 et réalisez un faufilage sur la longueur de tissu restante.
- Pressez le rabat en position ouverte.
Placez la fermeture à glissière face en bas sur le rabat, avec les dents contre la ligne de couture. Faufilez la bande de la fermeture à glissière.
- Montez le pied pour fermetures à glissière. Montez la partie droite du crochet du pied presseur sur le support lorsque vous cousez le côté gauche de la fermeture à glissière.
- Montez la partie gauche du crochet du pied presseur sur le support lorsque vous cousez le côté droit de la fermeture à glissière.
- Réalisation de points autour de la fermeture à glissière.

➡ Remarque:

Lorsque vous cousez, assurez-vous que l'aiguille ne touche pas la fermeture à glissière, afin de ne pas la tordre ou la casser.

- Retirez le faufilage et le presseur.

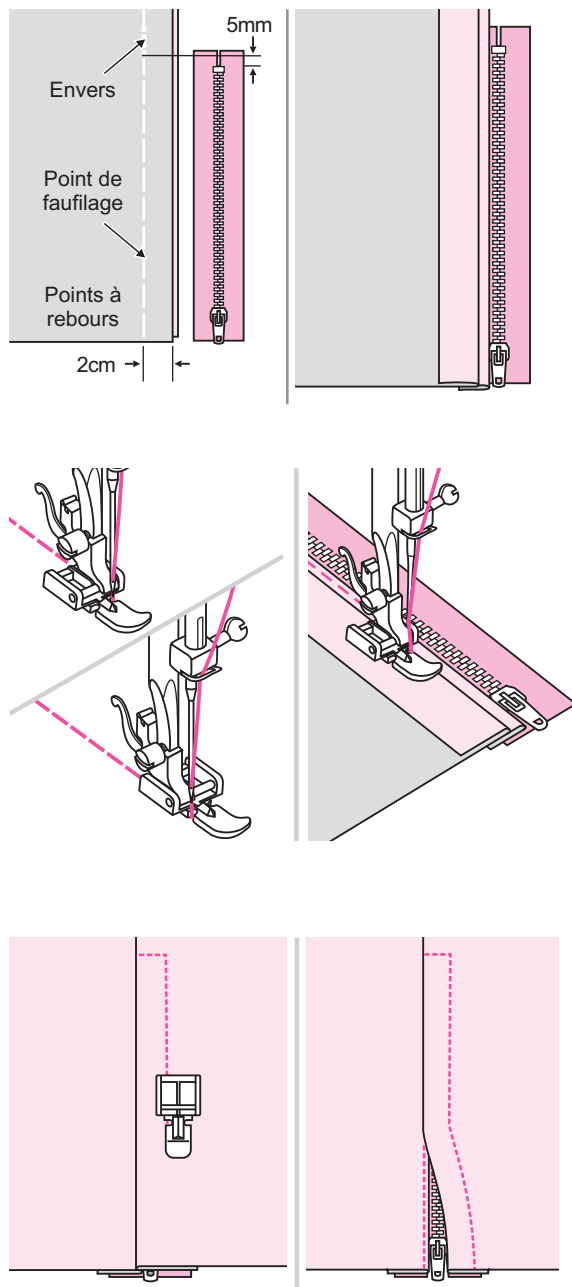

Comment coudre une fermeture à glissière latérale

- Placez les endroits du tissu ensemble. Cousez un ourlet bas à 2 cm entre le bord droit et la position d'arrêt du bas de la fermeture à glissière. Réalisez quelques points à rebours pour bloquer. Augmentez la longueur de point au maximum, réglez la tension en dessous de 2 et réalisez un faufilage sur la longueur de tissu restante.
- Pliez vers la gauche la marge de la couture. Tournez la marge droite de la couture pour former un pli de 3 mm (1/8 pouce).
- Placez le pied presseur pour fermetures à glissière. Tenez le côté droit du goujon du pied presseur contre le support lorsque vous cousez le côté gauche de la fermeture à glissière. Tenez le côté gauche du goujon du pied presseur contre le support lorsque vous cousez le côté droit de la fermeture à glissière.
- Cousez le côté gauche de la fermeture à glissière de bas en haut.
- Tournez le tissu et mettez-le sur la face externe, cousez le long de l'extrémité inférieure et du côté droit de la fermeture à glissière.
- Arrêtez-vous à quelques 5 cm (2 pouces) de la partie supérieure de la fermeture à glissière. Retirez le faufil et ouvrez la fermeture à glissière. Cousez le reste de la couture.

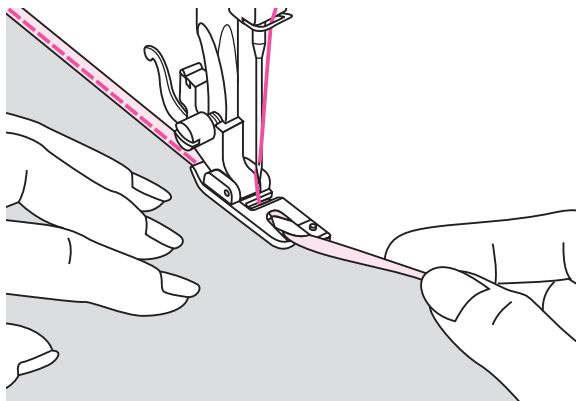
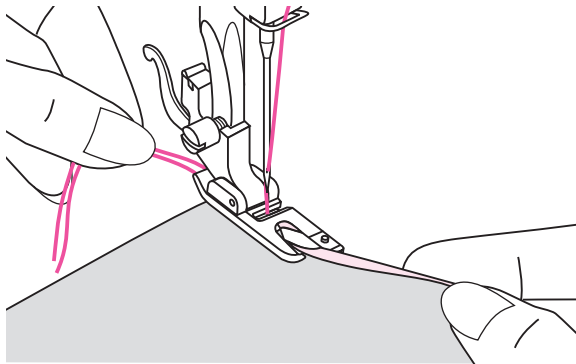
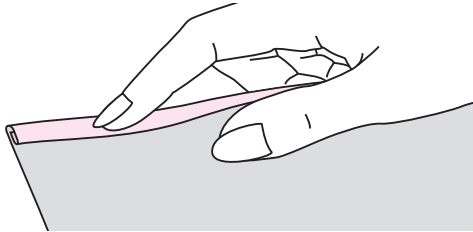

Couture d'ourlets étroits

Le pied d'ourlage roulé est utilisé pour coudre les ourlets roulés étroits que l'on trouve généralement en bas des chemises, en bord de nappe et le long des froufrous.

* Le pied presseur pour ourlets est un accessoire optionnel. Il n'est pas fourni avec la machine.

Pliez le bord du tissu à quelques 3 mm (1/8 pouce), puis continuez à le plier au-dessus de 3 mm (1/8 pouce) à 5 cm (2 pouces) du bord du tissu.

Insérez l'aiguille sur le pli en tournant le volant jusqu'à vous et baissez le pied presseur. Cousez plusieurs points et remontez le pied presseur.

Insérez le pli du tissu dans l'ouverture en spirale du pied presseur pour ourlets. Déplacez le tissu vers l'avant et l'arrière jusqu'à ce que le pli acquière une forme enroulée.

Baissez le pied presseur et commencez à coudre lentement en vous guidant sur le bord sans couture du tissu devant le pied presseur pour ourlets vers l'enrouleur du pied presseur.

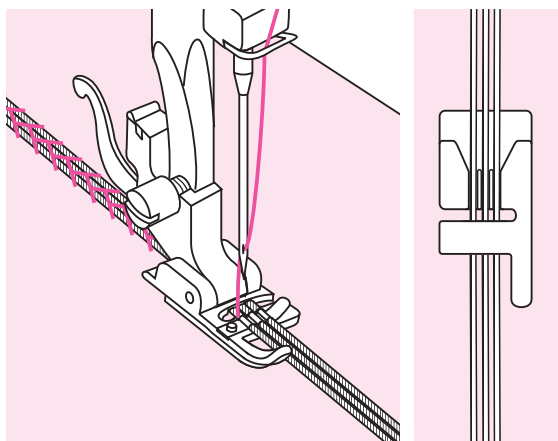
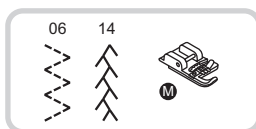
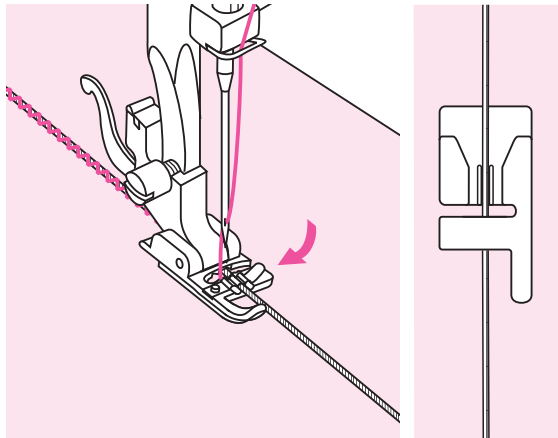
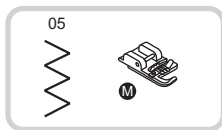

Cordon

Utilisé pour embellir de 1 à 3 cordons ou fils décoratifs. Cousez par-dessus une lanière de cordon pour créer un élégant motif enroulé sur une veste ou un gilet, ou cousez par-dessus trois lanières de cordon pour une bordure. Du coton perlé, de la laine à tricoter, du fil à broder, du fil à dentelle, de la laine fine ou de la laine fantaisie peuvent être utilisés pour le cordon.

* Le pied pour cordons est un accessoire en option. Il n'est pas livré avec cette machine.

Cordon simple

Marquez le motif sur le tissu. Insérez la lanière de cordon dans la gorge centrale du pied pour cordons depuis l'ouverture située du côté droit.

Placez les lanières de cordon sous les gorges du pied pour cordons et tirez les lanières d'environ 5 cm (2 pouces) derrière le pied.

Les gorges situées sous le pied maintiendront en place la longueur de lanière de cordon tandis que les points seront réalisés au-dessus de cette dernière.

Sélectionnez le point et réglez sa largeur de façon à ce que les points viennent juste recouvrir la lanière de cordon.

Abaissez le pied et cousez lentement, en guidant la lanière de cordon sur le motif.

Cordon triple

Marquez le motif sur le tissu. Insérez trois lanières de cordon dans les gorges du pied depuis l'ouverture située du côté droit.

Placez les lanières de cordon sous les gorges du pied pour cordons et tirez les lanières d'environ 5 cm (2 pouces) derrière le pied.

Les gorges situées sous le pied maintiendront en place la longueur de lanière de cordon tandis que les points seront réalisés au-dessus de cette dernière.

Sélectionnez le point et réglez sa largeur de façon à ce que les points viennent juste recouvrir la lanière de cordon.

Abaissez le pied et cousez lentement, en guidant les lanières de cordon sur le motif.

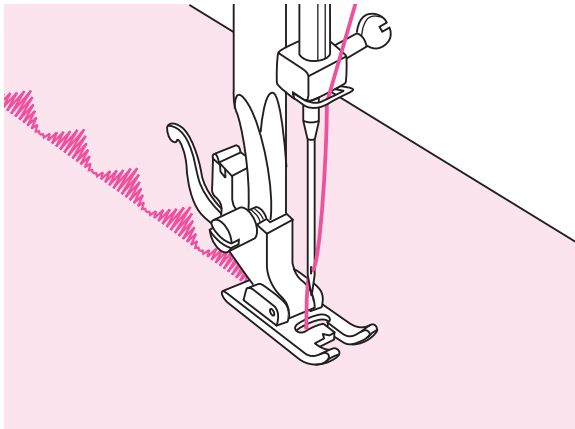
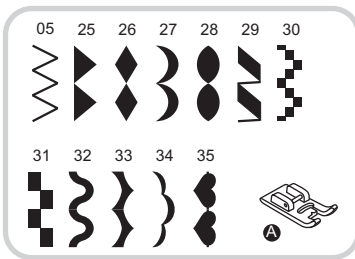

Comment coudre des points de satin

Utilisez le pied presseur pour satin et points décoratifs. Ce pied presseur présente des fentes dans la partie inférieure qui permettent de coudre facilement sur l'épaisseur de la forme des points grâce à des points en zigzag rapprochés, ainsi qu'une alimentation uniforme du tissu.

Pour adapter le patron pour satin et points décoratifs, il est possible de régler la longueur et la largeur du patron en appuyant sur les boutons de réglage de la longueur et de la largeur du point. Faites des essais avec des coupons de tissu jusqu'à obtenir la longueur et la largeur souhaitées.

➔ Remarque:

Il est recommandé d'utiliser une tripleure pour l'envers du tissu, lors de la couture des tissus très fins.

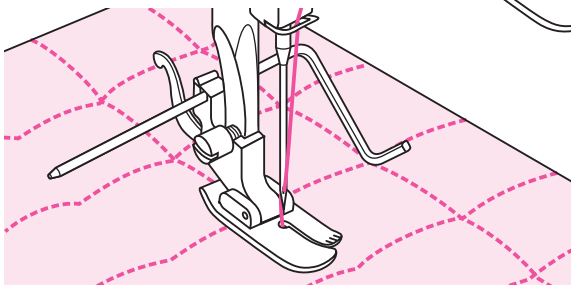
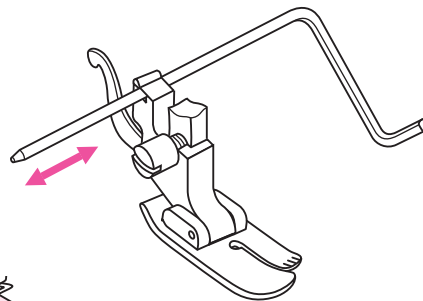
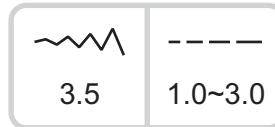
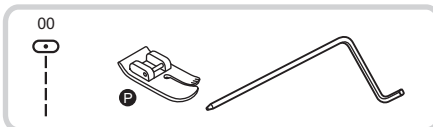

Quilting

Le "Quilting" est utilisé pour placer de la ouate entre les parties inférieure et supérieure du tissu.

La couche supérieure de tissu est généralement formée de plusieurs pièces de forme géométrique qui ont été cousues ensemble.

* Le pied presseur pour matelassés est un accessoire optionnel. Il n'est pas fourni avec la machine.

Insérez le guide pour lisières/matelassés sur le pied presseur comme indiqué sur l'illustration et définissez l'espace souhaité.

Cousez la première rangée et déplacez le tissu pour coudre les rangées successives, avec le guide se déplaçant sur la rangée de points précédente.

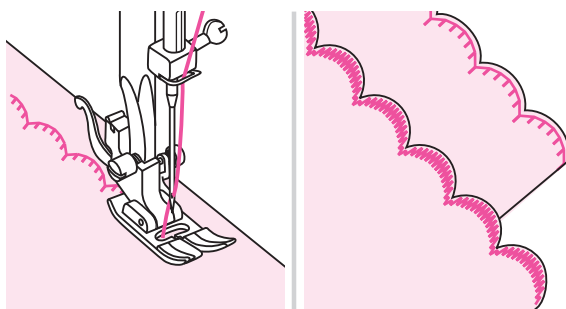
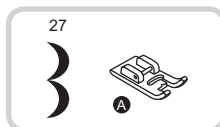
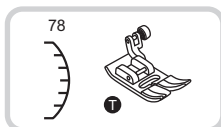
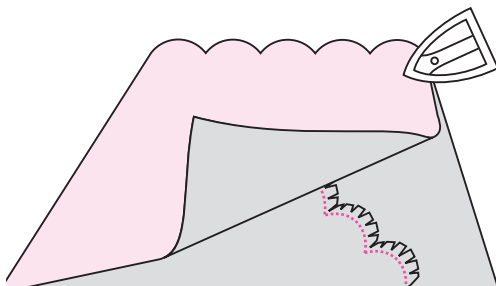
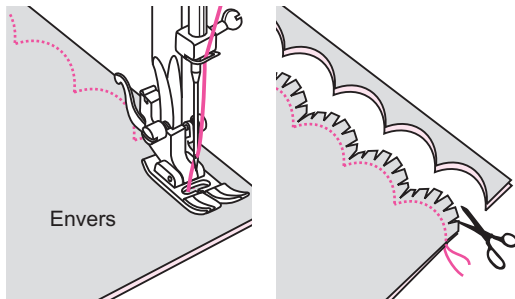
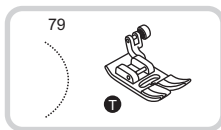

Point feston

Le motif répétitif en forme de vague qui ressemble à des coquillages est appelé "point feston". Il est utilisé sur les encolures de chemisiers et pour la décoration des bordures de vêtements.

Ourlet festonné

Pliez le tissu en rassemblant les endroits. Cousez le long de la bordure pliée, comme illustré.

Découpez le tissu le long de la couture, en laissant un rabat de 3 mm (1/8 de pouce) pour la couture. Entaillez le rabat.

Retournez le tissu et poussez la couture incurvée vers la surface, puis pressez-la.

Point de feston

Cousez le long du bord du tissu en vous assurant de ne pas coudre directement sur le bord du tissu.

* Pour obtenir de meilleurs résultats, pulvérisez de l'amidon et repassez à chaud avant de coudre.

Coupez les chutes le long des coutures.

* Faites attention de ne pas couper les points.

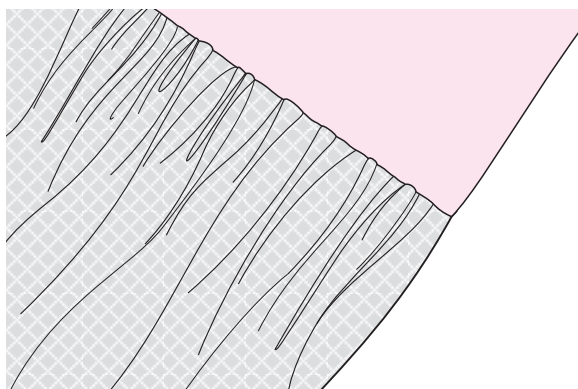
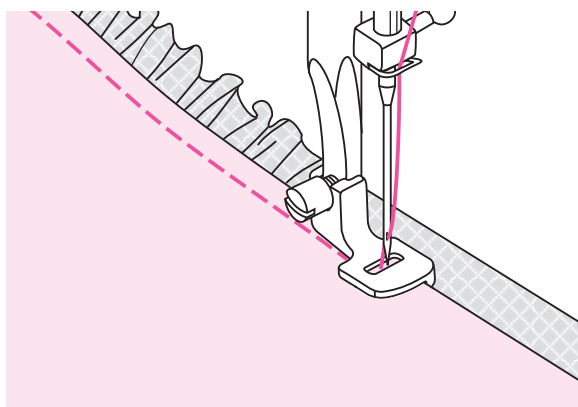
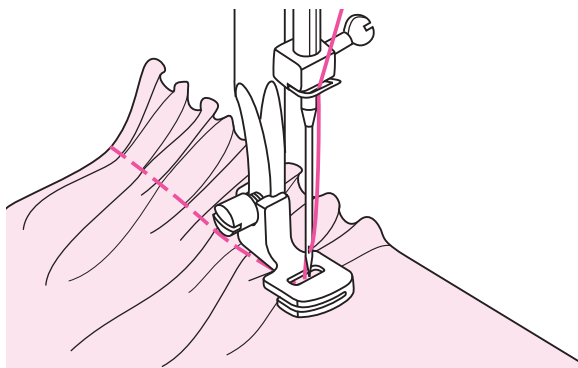

Fronçage

Le pied de fronçage est utilisé pour froncer des tissus. Il est idéal pour les vêtements et la décoration d'intérieur, et fonctionne mieux sur des tissus fins ou d'épaisseur moyenne.

* Le pied presseur pour froncer est un accessoire optionnel. Il n'est pas fourni avec la machine.

Étoffe froncée

Remplacez le pied presseur normal par le pied presseur pour froncer, en baissant le réglage de tension en dessous de 2.

Placez le tissu à froncer sous le pied presseur et vers la droite.

Cousez une rangée de points en maintenant le bord du tissu sans couture aligné sur le bord droit du pied presseur.

Adapté aux tissus légers à moyens. Sur un tissu léger, comme de la batiste ou de la dentelle, vous obtiendrez plus de fronces.

Pour froncer et coudre des tissus en même temps

Observez le pied presseur pour froncer jusqu'à trouver la rainure située dans la partie inférieure.

En utilisant la rainure, vous pouvez froncer la couche supérieure du tissu tout en cousant la couche supérieure lisse, comme par exemple la ceinture de l'empècement d'un vêtement.

- Remplacez le pied presseur normal par le pied presseur pour froncer.
- Placez le tissu à froncer dans la partie droite du pied presseur, avec la droite du tissu tournée vers le haut.
- Placez la couche supérieure du tissu dans la partie droite de la rainure.
- Guidez les deux couches comme indiqué sur l'illu

➔ Remarque:

- lorsque vous utilisez la machine pour faire des essais de réglage afin d'obtenir les effets souhaités, travaillez avec des coupons de 10 pouces de tissu, de bande ou d'élastique. De cette façon, il sera plus facile de déterminer les réglages et les valeurs à utiliser pour votre travail. Faites toujours des essais avec le même tissu et le même fil que vous allez utiliser pour le travail final.
- Cousez à vitesse lente ou moyenne pour mieux contrôler le tissu.

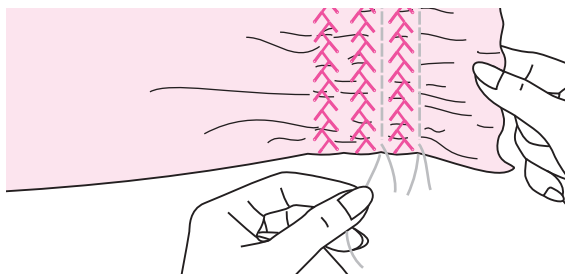
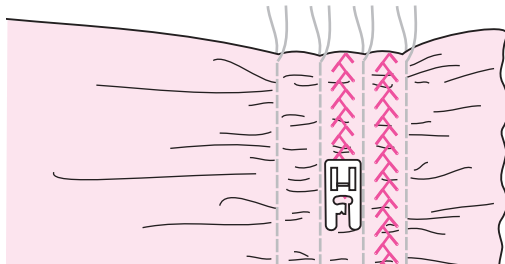
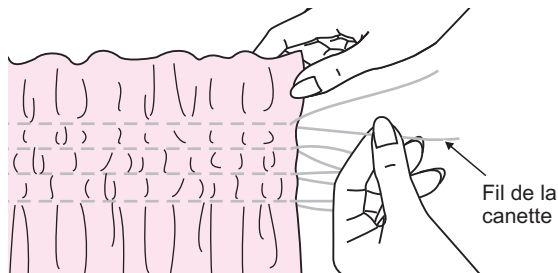
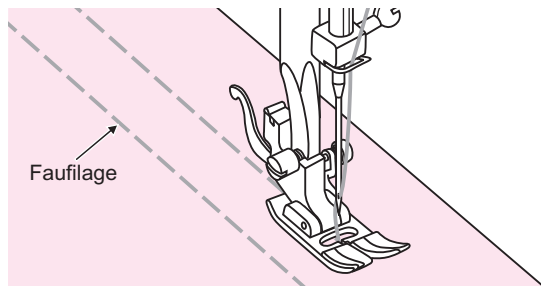
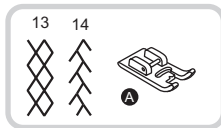

Point smock

Le point décoratif créé en cousant ou en brodant par-dessus des fronces est appelé "point smock".

Il est utilisé pour décorer l'avant des chemisiers ou les manches. Le point smock ajoute de la texture et de l'élasticité au tissu.

Utilisez le pied presseur (multifonction) pour tous travaux pour coudre des faufils droits à 1 cm (3/8 pouces) de distance, le long de la zone où vous souhaitez réaliser la fronce avec couture ornementale.

Attachez les fils dans un sommet.

Tirez les brins de fil et répartissez les fronces de manière uniforme. Fixez les fils à l'autre extrémité.

Réduisez la tension si nécessaire et cousez les points du patron décoratif entre les coutures droites.

Tirez sur les faufils.

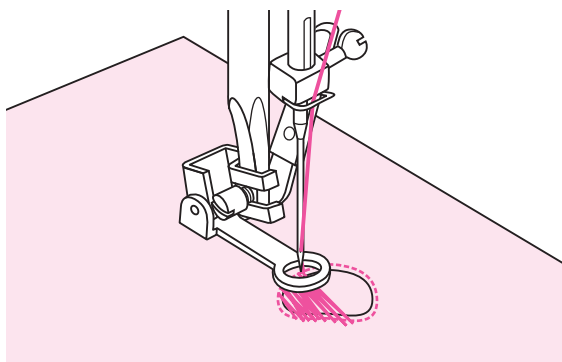
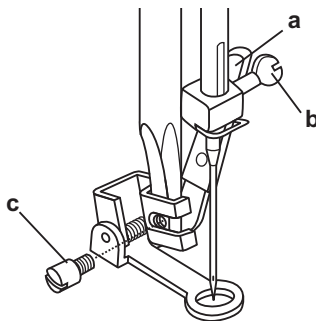
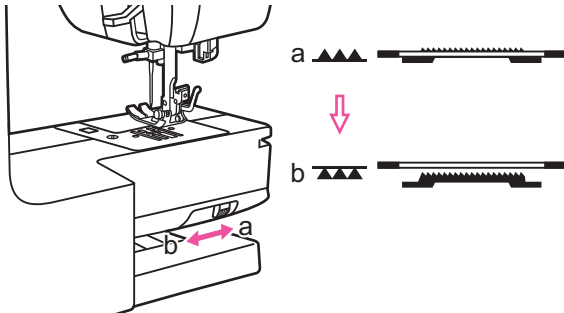
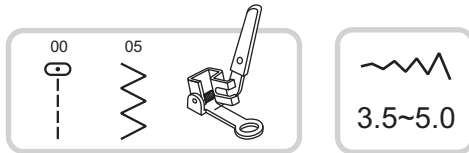

Reprisage, broderie et monogrammes avec mouvement de couture libre

* Le pied presseur pour reprisage ou broder et broder est un accessoire optionnel. Il n'est pas fourni avec la machine.

Déplacez le contrôle d'alimentation inférieur sur la position "▲▲▲" pour baisser les griffes.

Remplacez le pied presseur normal par le pied presseur pour froncer sur la tige de support du pied presseur.

Le levier (a) doit être derrière la vis de fixation de l'aiguille (b). Poussez le pied presseur pour reprisage avec force par l'arrière avec l'index et serrez la vis (c).

Comment reprisage

Cousez d'abord autour des bordures du trou (pour éviter qu'il ne s'effiloche davantage). En travaillant de gauche à droite, cousez sur le trou dans un mouvement constant et continu.

Tournez la pièce d'un quart de tour et cousez sur les premiers points en déplaçant la pièce lentement sur le trou pour séparer les fils et éviter de former de grands vides entre eux.

➔ Remarque:

le reprisage libre est obtenu sans utiliser le système d'alimentation interne de la machine à coudre. Le mouvement du tissu est contrôlé par l'opérateur. Il est nécessaire de coordonner la vitesse de couture avec le mouvement du tissu.

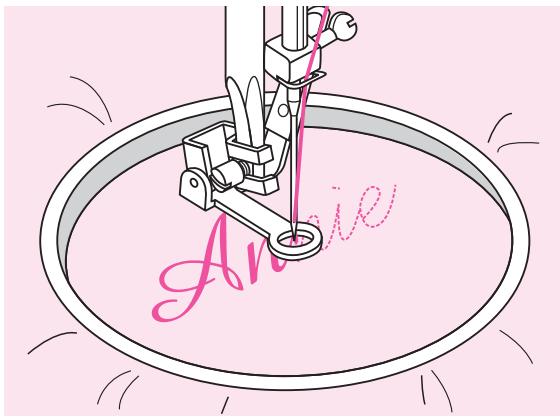
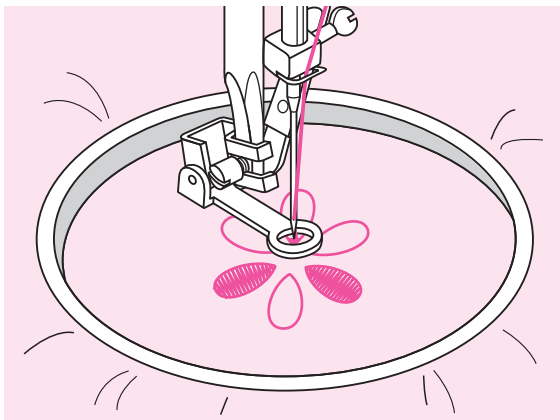
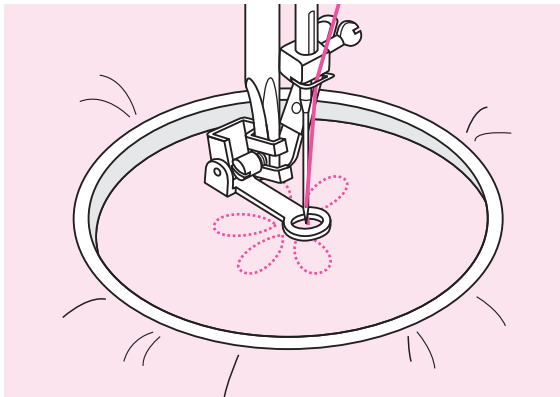

Broderies

Sélectionnez le patron du point en zigzag et réglez la largeur du point souhaitée.

Cousez les bordures du patron en déplaçant le châssis de broderie. Assurez-vous de maintenir une vitesse constante.

Remplissez la broderie en travaillant de l'extérieur vers l'intérieur. Maintenez les points les plus rapprochés possibles.

Vous obtiendrez des points plus longs en déplaçant le châssis plus rapidement et des points plus courts en déplaçant le châssis plus lentement.

Lorsque vous terminez chaque partie, assurez-la avec des points de renfort en appuyant sur le bouton de fermeture automatique.

Monogrammes

Sélectionnez le patron du point en zigzag et réglez la largeur du point souhaitée. Cousez à vitesse constante, en déplaçant lentement le châssis le long des lettres.

Lorsque vous terminez chaque lettre, assurez-la avec des points de renfort en appuyant sur le bouton de fermeture automatique.

* Le châssis à broderie n'est pas fourni avec la machine.

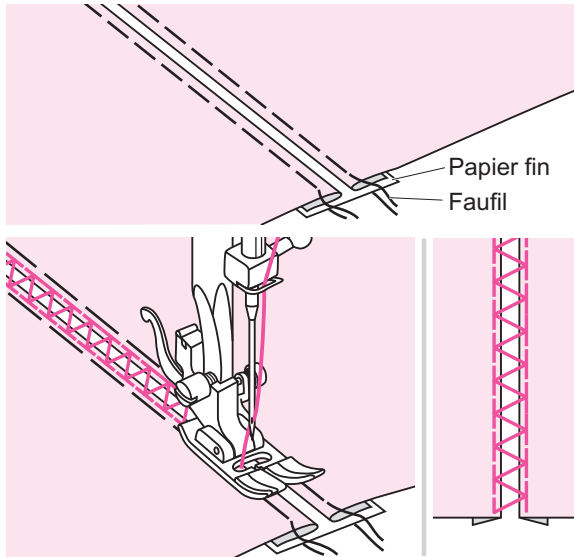
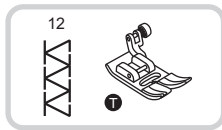

Point fagot

Les points réalisés en travers d'une couture ouverte sont appelés " points fagot ". Ils sont utilisés sur les chemisiers et les vêtements d'enfant. Ces points sont plus décoratifs si l'on utilise un fil épais.

- Séparez les bords pliés du tissu avec un espace de 4 mm (1/8 pouce) et faufilez-les dans une pièce de papier fin ou de papier fixateur soluble dans l'eau.
- Alignez le centre du pied presseur sur le centre des deux pièces de tissu et commencez à coudre.
- Après avoir terminé la couture, retirez le papier.

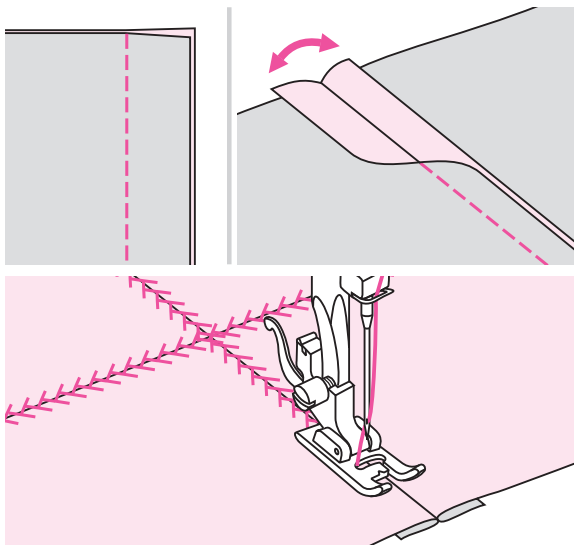
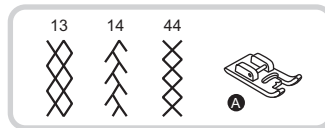
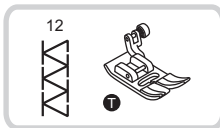

Points pour travaux de patchwork

- Placez deux pièces de tissu, droite sur droite, et cousez-les avec un point droit.
- Ouvrez les lisières de la couture et repassez-les à plat.
- Placez le centre du pied presseur sur la ligne de la couture de jonction des pièces et cousez sur la couture.

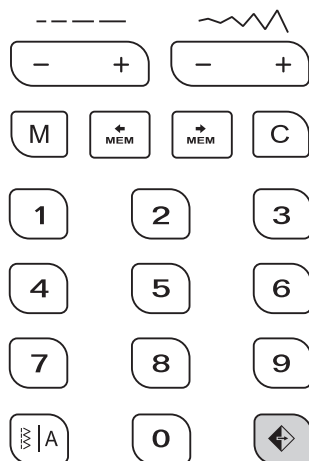
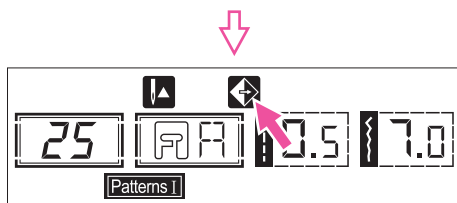
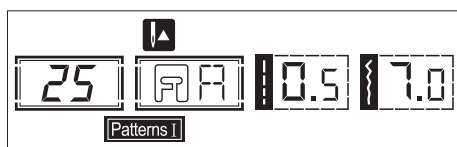

A



B

Image de miroir

Sélectionnez le patron.

Appuyez sur le bouton d'image de miroir. La fonction d'image de miroir apparaîtra dans l'écran LCD et la machine coudra le patron inversé jusqu'à ce qu'on appuie sur le bouton une seconde fois.

- A. Couture normale de patron.
- B. Couture de patrons d'image de miroir.

Remarque:

- Les Motifs directs 0,8,9 et les Motifs I 15-24 ne peuvent pas être réalisés en image de miroir.
- On peut aussi combiner les patrons d'image de miroir avec d'autres patrons.

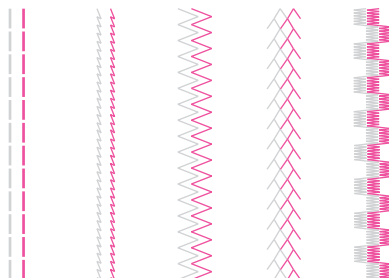
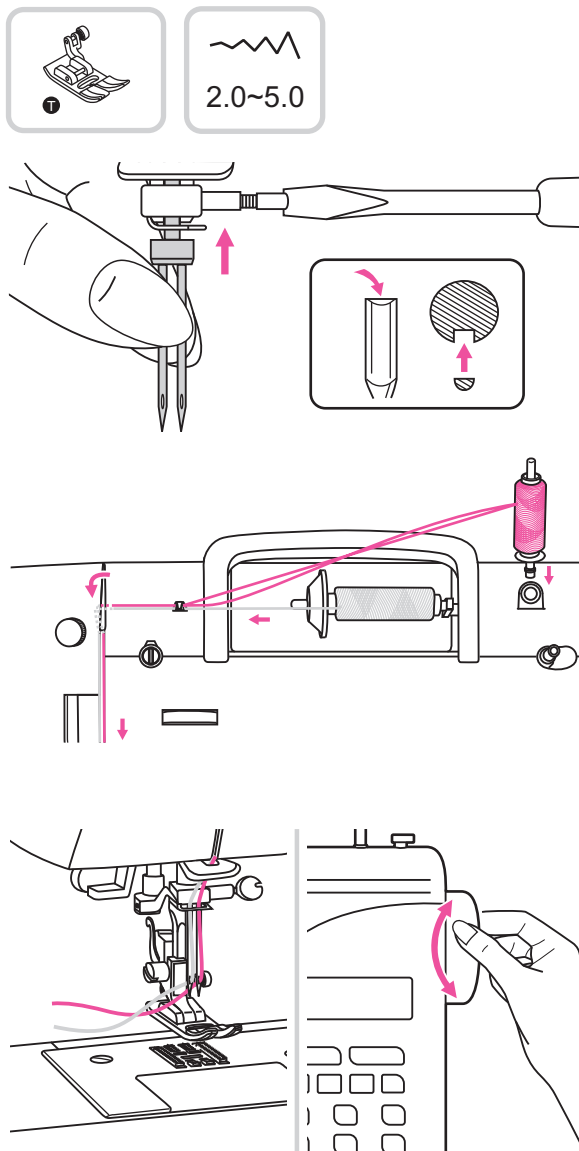

Aiguille double

* L'aiguille double est optionnelle. Elle n'est pas comprise dans les accessoires.

Insérez l'aiguille double.

⚠ Attention:

lors de l'utilisation de l'aiguille double, utilisez le pied presseur (multifonction) pour tous travaux, indépendamment du type de pied de couture que vous allez utiliser. Utilisez les montages à aiguille double uniquement avec une distance d'aiguille maximale de 2 mm.

Suivez les instructions pour enfiler une aiguille simple en utilisant la broche de bobine horizontale. Enfilez l'aiguille de gauche. Placez la deuxième broche de bobine (disponible dans les accessoires) dans le trou de la partie supérieure de la machine. Enfilez le fil dans les points restants, en vous assurant d'ignorer le guide de fil situé au-dessus de l'aiguille et de passer le fil dans l'aiguille droite.

Enfilez chaque aiguille séparément.

➡ Remarque:

Assurez-vous que les deux fils utilisés pour enfiler l'aiguille double sont du même poids. Il est possible d'utiliser une ou deux couleurs.

Avant de coudre, réglez la largeur du point. Tournez le volant pour vérifier que l'aiguille passe normalement et qu'elle ne heurte pas la platine d'aiguille.

Sélectionnez un patron de point et commencez à coudre.

Hormis les Motifs directs 0,8,9 et les Motifs I 15-24, les autres motifs peuvent être utilisés.

➡ Remarque:

Lors d'une couture avec aiguille double, procédez avec lenteur et assurez-vous de maintenir une vitesse faible pour garantir la qualité des points.

Pied presseur avec griffes d'entraînement intégrées

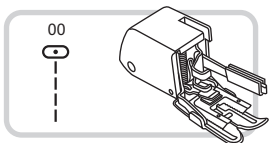

* Le pied presseur avec griffes d'entraînement intégrées est un accessoire optionnel. Il n'est pas fourni avec la machine.

D'abord, faites toujours des essais de couture sans le pied presseur avec griffes d'entraînement intégrées, que vous devez utiliser uniquement en cas de nécessité.

Il vous permettra de guider le tissu plus facilement et il vous procurera une meilleure vision de la couture avec le pied presseur normal de votre machine.

Votre machine à coudre offre une excellente qualité de point pour une grande variété de tissus, des étoffes délicates jusqu'à la toile de jean à plusieurs couches.

Le pied presseur avec griffes d'entraînement intégrées égalise l'alimentation des couches supérieure et inférieure du tissu et facilite le travail pour coudre des matelas, des lanières et des bandes. Ce pied permet également d'éviter l'alimentation irrégulière des tissus difficiles.

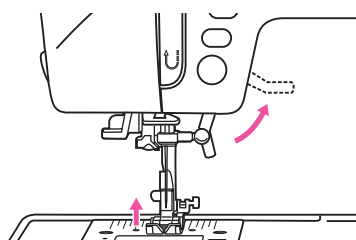

Montez le levier du pied presseur pour monter la tige du pied presseur.

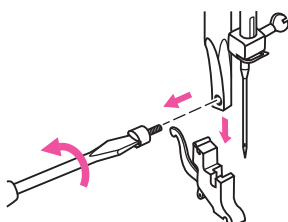

Retirez le support du pied presseur en dévissant (dans le sens antihoraire) la vis qui fixe la tige du pied presseur.

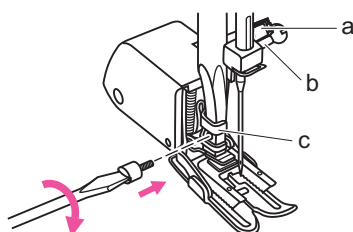

Installez le pied presseur avec griffes d'entraînement intégrées sur la machine comme suit:

- Le bras (a) doit être emboîté au-dessus de la vis et de la bague de l'aiguille (b).
- Faites glisser la tête de fixation en plastique (c) de gauche à droite, de manière à l'ajuster sur la tige du pied presseur.
- Baissez la tige du pied presseur.
- Remplacez et serrez (dans le sens horaire) la vis de fixation de la tige du pied presseur.
- Assurez-vous que la vis de l'aiguille et la vis de fixation de la tige du pied presseur sont fermement serrées.

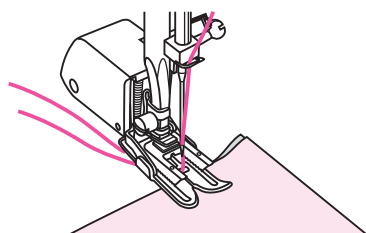

Sortez le fil de la canette jusqu'en haut et placez le fil de la canette et le fil de l'aiguille derrière le pied presseur avec griffes d'entraînement intégrées.

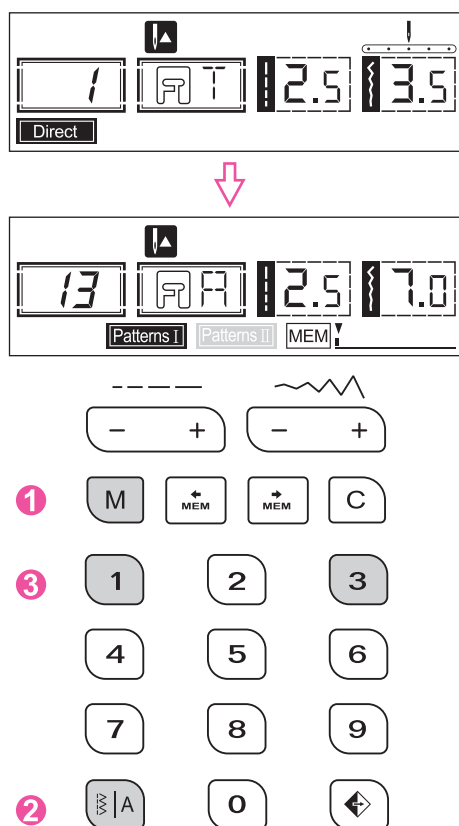

Mémoire

On peut stocker des patrons combinés pour une postérieure utilisation. Puisque les patrons stockés ne disparaissent pas après que la machine à coudre est éteinte, ils peuvent être récupérés à tout moment. Ceci est d'utilité pour certains patrons, comme les noms, qui seront utilisés souvent.

➔ Remarque:

- La machine a un programme de mémoire capable de garder 30 unités de points.
- On peut combiner et coudre entre eux de multiples patrons sélectionnés avec les modes de patrons "Patterns I", "Patterns II".
- Toutes les unités peuvent être modifiées dans la mémoire afin d'ajuster leurs fonctions, tels que la longueur de point, la largeur de point, la fonction d'image de miroir et la fermeture automatique.
- On ne peut pas mémoriser les patrons de mode Directe ni les patrons I 15-24.

Comment combiner des patrons ou des caractères

En mettant en marche la machine, sur l'écran LCD il apparaîtra "Direct".

1. Appuyez sur le bouton "M" pour introduire le mode de mémoire, et pour stocker les combinaisons de caractères ou de points décoratifs.
2. Vous pouvez appuyer sur le bouton "A" Pour choisir toute patron souhaité entre "Patterns I" ou "Patterns II" Sur l'écran LCD.
3. Ensuite poussez le numéro de patron souhaité (Ex. 13). On peut changer la longueur de point et la largeur, ou choisir la fermeture automatique et la fonction d'image de miroir, si vous le souhaitez.

Répétez le pas 3 pour stocker des patrons additionnels dans la mémoire.

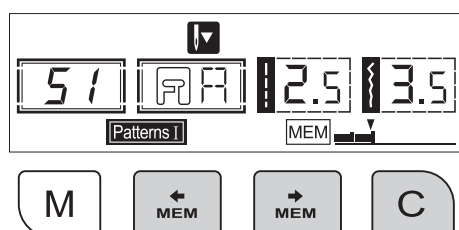
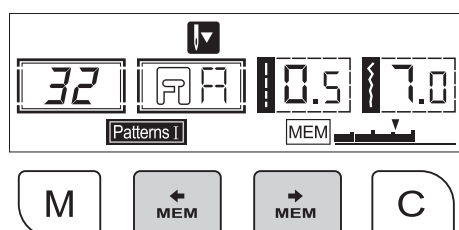
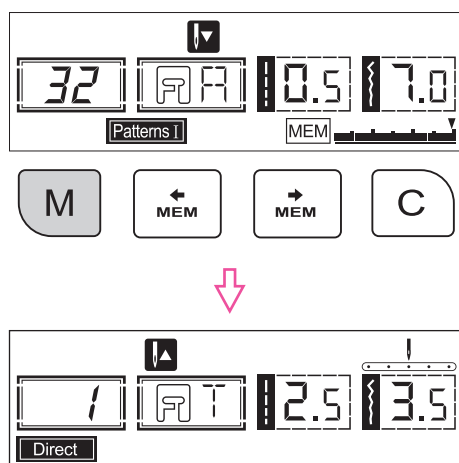

➔ N'oubliez pas:

Lorsque la mémoire sera complète avec les 30 unités de patrons, la machine émettra un bip pour l'indiquer.

Utilisez la flèche " \leftarrow MEM" ou le bouton " \leftarrow MEM" pour vérifier qu'ils soient programmés.

Appuyez sur le bouton "M" pour sortir du mode de mémoire et retourner au mode Direct.

⚠ Attention:

On effacera le patron choisie du module de mémoire après l'arrêt la machine, si on ne pousse pas le bouton "M" une seconde fois après la sélection.

Comment ajouter des patrons ou des caractères

Dans le mode de mémoire, appuyez sur le bouton " \leftarrow MEM" ou sur le bouton " \rightarrow MEM" jusqu'à ce que le numéro de point sélectionné apparaisse; ensuite, ajoutez le nouveau point ou changez la longueur de point, la largeur, la fermeture automatique ou l'image de miroir, si vous le souhaitez.

⚠ Attention:

La mémoire doit contenir moins de 30 motifs pour que le motif ou la lettre sélectionné puisse être inséré.

Comment effacer des patrons ou des caractères

Si vous souhaitez effacer un certain point dans le mode de mémoire, utilisez le bouton " \leftarrow MEM" ou le bouton " \rightarrow MEM" jusqu'à ce qu'apparaisse le numéro de point actuel.

Appuyez sur le bouton "C" pour effacer le patron sélectionné et pour que le suivant patron soit déplace vers l'avant.

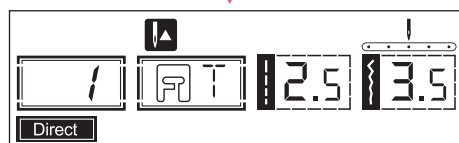
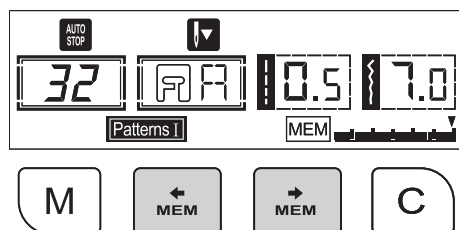
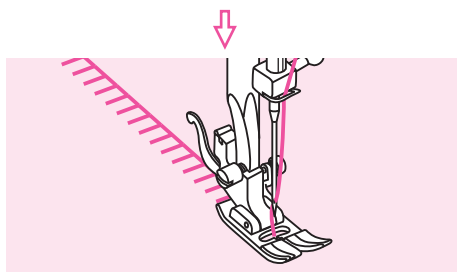
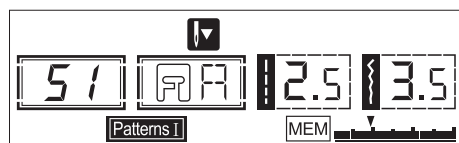
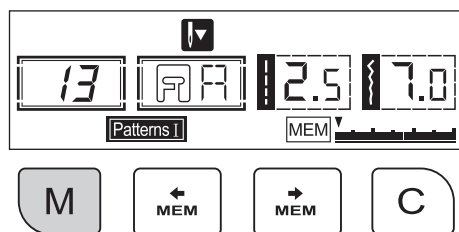

Comme récupérer et coudre le patron mémorisé

Appuyez sur le bouton " **M** " pour introduire le mode de mémoire.

La machine se situera dans le premier point programmé.

Appuyez sur la pédale ou sur le bouton de marche/arrêt pour démarrer la machine à coudre.

Les motifs de couture se répètent jusqu'à ce que vous appuyiez sur le bouton de marche/arrêt pour arrêter la machine.

Sur l'écran LCD, les données du point apparaissent.

Remarque:

- Si le curseur reste en position vacante à la fin, la machine commencera à coudre à partir du premier motif.
- Si le curseur reste sous un motif spécifique, la machine commencera à coudre à partir de ce motif.

Si vous souhaitez vérifier ce qui est programmé ou commencer à coudre quelques points dans le mode de mémorisation, utilisez le bouton " **MEM** " ou " **MEM** ".

Vous pouvez appuyer sur le bouton d'Arrêt automatique " **⊙** " la machine réalisera 3 points de blocage en fin de motif.

La machine sera positionnée sur le premier point programmé et s'arrêtera automatiquement.

Remarque:

Si vous souhaitez répéter une combinaison de points sans que la machine s'arrête, appuyez sur le bouton d'Arrêt automatique " **⊙** " pour annuler la fonction dans le mode de mémorisation.

Le symbole " **⊙** " disparaîtra de l'écran LCD.

Appuyez sur le bouton " **M** " pour sortir du mode de mémoire et retourner au mode Direct.

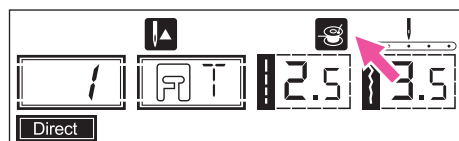
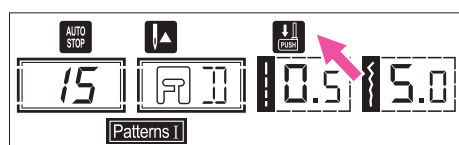

Fonctions d'avertissement

Affichage de messages d'instructions

- Baisser le levier pour boutonnières
Lorsqu'on sélectionne un patron pour boutonnières ou un patron pour reprise, apparaît la figure "↓" sur l'écran LCD. Il sert à lui rappeler que vous devez baisser le levier pour boutonnières.
- Le bobinage de la canette
Lorsque la bobineuse de la canette est activée pour le bobinage de la canette, cette figure "☰" apparaît sur l'écran LCD (dans l'extrémité droite) comme un rappel.

Signaux sonores d'avertissement

- Lorsque la machine fonctionne correctement
: 1 bip
- Lorsque la mémoire est complète avec 30 unités de patrons
: 2 bips courts
- Lorsque la machine ne fonctionne pas correctement
: 3 bips courts
- Lorsque la machine à coudre rencontre un problème et qu'elle ne peut pas coudre
: 3 bips courts

Cela signifie que le fil est de travers ou bloqué et qu'il est impossible de bouger l'axe du volant.

Consultez le guide de dépannage des pages 154 et 155 pour trouver une solution.

Après avoir résolu le problème, la machine à coudre continuera à coudre.

Remarque:

Si vous n'arrivez pas à résoudre le problème, contactez votre distributeur local.

Attention:

Pendant la couture, si le fil engorge la navette en empêchant l'aiguille de bouger et si vous continuez à appuyer sur la pédale, l'interrupteur principal arrêtera complètement la machine. Afin de réinitialiser la machine à coudre, il faudra mettre l'interrupteur principal en position arrêt et de nouveau en position marche.

Maintenance

Attention:

Débranchez le câble d'alimentation de la prise secteur avant de nettoyer l'écran et la surface de la machine à coudre. Dans le cas contraire, une décharge électrique pourrait produire de graves blessures.



Comment nettoyer l'écran

Si le panneau frontal est sale, nettoyez-le doucement avec un chiffon doux et sec.

N'utilisez pas de solvants organiques, ni de détergents.

Comment nettoyer la surface de la machine à coudre

Si la surface de la machine à coudre est sale, humidifiez légèrement un chiffon avec un détergent doux, essorez-le fortement et passez-le sur la surface. Après avoir passé un chiffon humide, séchez la surface de la machine avec un chiffon secretary.

Attention:

Cette machine est équipée d'une lampe 100mW LED. Si vous avez besoin d'une lampe de rechange, contactez le distributeur agréé le plus proche.

Comment nettoyer la navette

Si des peluches et des morceaux de fil se sont accumulés dans la navette, le fonctionnement de la machine peut en être affecté. Vérifiez régulièrement et nettoyez le mécanisme de couture le cas échéant.

Attention:

Débranchez la machine de la prise secteur avant de procéder à une quelconque tâche de maintenance.

Retirez le capot de canette et la canette.

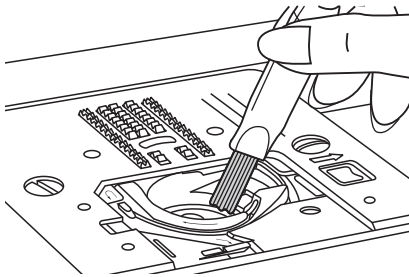
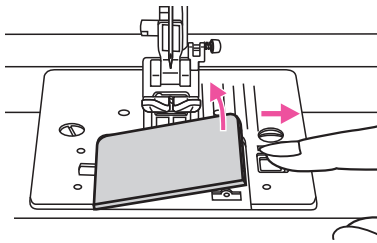

Nettoyez le logement de la canette avec une brosse.

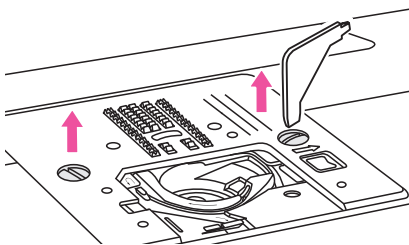

Retirez l'aiguille, le pied presseur et le support du pied presseur.

Retirez le couvercle de la canette et la canette.

Retirez la vis qui fixe la platine d'aiguille, puis retirez la platine d'aiguille.

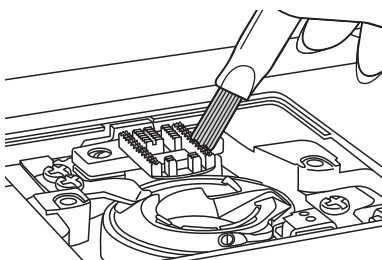

Nettoyez la griffe d'entraînement et le compartiment de canette à l'aide d'une brosse.

Nettoyez-les également à l'aide d'un tissu sec et doux.

Guide de dépannage

Avant de contacter le service technique, vérifiez les indications suivantes. Si le problème persiste, contactez le distributeur agréé le plus proche.

Problème	Cause	Solution	Référence
Le fil supérieur se casse	1. Le fil n'est pas correctement enfilé sur la machine.	1. Recommencez l'enfilage sur la machine.	16
	2. La tension du fil est trop forte.	2. Réduisez la tension (un nombre inférieur).	33
	3. Le fil est trop gros pour l'aiguille.	3. Sélectionnez une aiguille plus grande.	23
	4. L'aiguille n'est pas insérée correctement.	4. Retirez et replacez l'aiguille (la face plane vers l'arrière).	20
	5. Le fil est enroulé autour de la broche du support de bobine.	5. Retirez la bobine et enroulez le fil sur la bobine.	16
	6. L'aiguille est endommagée.	6. Remplacez-la par une aiguille neuve.	20
Le fil inférieur se casse	1. La boîte de la canette n'est pas insérée correctement.	1. Retirez-la et replacez la boîte de la canette, puis tirez sur le fil. Le fil doit sortir facilement.	15
	2. La boîte de la canette n'est pas enfilée correctement.	2. Vérifiez la canette et la boîte de la canette.	15
Des points sautent	1. L'aiguille n'est pas insérée correctement.	1. Retirez et replacez l'aiguille (la face plane vers l'arrière).	20
	2. L'aiguille est endommagée.	2. Remplacez-la par une aiguille neuve.	20
	3. L'aiguille utilisée est d'une taille inadaptée.	3. Sélectionnez l'aiguille appropriée pour le fil utilisé.	23
	4. Le pied presseur n'est pas installé correctement.	4. Vérifiez-le et placez-le correctement.	21
	5. Le fil n'est pas correctement enfilé sur la machine.	5. Recommencez l'enfilage sur la machine.	16
L'aiguille se casse	1. L'aiguille est endommagée.	1. Insérez une aiguille neuve.	20
	2. L'aiguille n'est pas insérée correctement.	2. Insérez l'aiguille correctement (la face plane vers l'arrière).	20
	3. L'aiguille est d'une taille incorrecte pour le tissu utilisé.	3. Sélectionnez l'aiguille appropriée pour le fil et le tissu utilisé.	23
	4. Le pied presseur installé n'est pas approprié.	4. Sélectionnez un pied presseur adapté.	-
	5. La vis de la bague de l'aiguille est desserrée.	5. Utilisez un tournevis pour bien serrer la vis.	20
	6. Le pied presseur utilisé n'est pas adapté au type de point souhaité.	6. Installez un pied presseur approprié pour le type de point souhaité.	-
	7. La tension du fil supérieur est trop forte.	7. Relâchez la tension du fil supérieur.	33
Points relâchés	1. Le fil n'est pas correctement enfilé sur la machine.	1. Vérifiez l'enfilage.	16
	2. La boîte de la canette n'est pas enfilée correctement.	2. Enfillez la boîte de la canette comme indiqué.	15
	3. La combinaison aiguille/tissu/fil n'est pas appropriée.	3. La taille de l'aiguille doit être adaptée au tissu et au fil.	23
	4. La tension du fil n'est pas appropriée.	4. Corrigez la tension du fil.	33
La couture fronce ou plisse	1. L'aiguille est trop grosse pour le tissu.	1. Sélectionnez une aiguille plus fine.	23
	2. La longueur du point n'est pas bien réglée.	2. Réglez la longueur du point.	29
	3. La tension du fil est trop forte.	3. Relâchez la tension du fil.	33

Problème	Cause	Solution	Référence
Fronce de couture	1. La tension du fil de l'aiguille est trop forte.	1. Relâchez la tension du fil.	33
	2. Le fil de l'aiguille n'est pas enfilé correctement.	2. Recommencez l'enfilage sur la machine.	16
	3. L'aiguille est trop grosse pour le tissu utilisé.	3. Sélectionnez l'aiguille appropriée pour le fil et le tissu utilisé.	23
	4. La longueur du point est excessive pour le tissu.	4. Réduisez le point.	29
	5. Si vous cousez un tissu fin.	5. Cousez avec un matériau stabilisateur sous le tissu.	-
Les patrons sont déformés	1. Vous n'utilisez pas le pied presseur approprié.	1. Sélectionnez un pied presseur adapté.	-
	2. La tension du fil de l'aiguille est trop forte.	2. Relâchez la tension du fil.	33
La machine est engorgée	1. Le fil est bloqué dans la navette.	Retirez le fil supérieur et la boîte de la canette, ensuite tournez le volant vers l'avant et vers l'arrière, puis retirez les chutes de fil.	68
	2. Les griffes d'entraînement sont engorgées par des peluches.		
La machine fait beaucoup de bruit	1. De la saleté ou de la graisse s'est accumulée dans la navette ou dans la tige de l'aiguille.	1. Nettoyez la navette et les griffes d'entraînement comme indiqué.	68
	2. L'aiguille est endommagée.	2. Remplacez-la par une aiguille neuve.	20
	3. Un léger bruit de secousses provient du moteur interne.	3. C'est normal.	-
	4. Le fil est bloqué dans la navette.	Retirez le fil supérieur et la boîte de la canette, ensuite tournez le volant vers l'avant et vers l'arrière, puis retirez les chutes de fil.	68
	5. Les griffes d'entraînement sont engorgées par la saleté.		
Points inégaux, alimentation inégale	1. Fil de mauvaise qualité.	1. Sélectionnez un fil de meilleure qualité.	23
	2. La boîte de la canette n'est pas enfilée correctement.	2. Retirez la boîte de la canette et le fil, puis remplacez l'ensemble correctement.	15
	3. Le tissu a été tiré.	3. Ne tirez pas sur le tissu pendant la couture, laissez la machine l'entraîner elle-même.	-
La machine à coudre ne fonctionne pas	1. La machine n'est pas en marche.	1. Mettez la machine en marche.	13
	2. La machine n'est pas sous tension.	2. Branchez le câble d'alimentation sur une prise secteur.	13
	3. Le levier du pied presseur est remonté.	3. Baissez le levier du pied presseur.	22
	4. La broche du bobineur de canette se trouve dans la position droite.	4. Ramenez la broche du bobineur de canette dans la position gauche.	14

JUKI®

JUKI CORPORATION

2-11-1, Tsurumaki,
Tama-shi, Tokyo 206-8551, JAPAN

PHONE : (81)42-357-2341

FAX : (81)42-357-2379

Copyright © 2015 JUKI CORPORATION.
All rights reserved throughout the world.
Reservados todos los derechos en todo el mundo.
Tous les droits sont réservés à travers le monde.
Tutti i diritti riservati in ogni paese del mondo.

