

brother®

Manuel d'instructions

1 PRÉPARATIFS

2 BRODERIE

3 ANNEXE

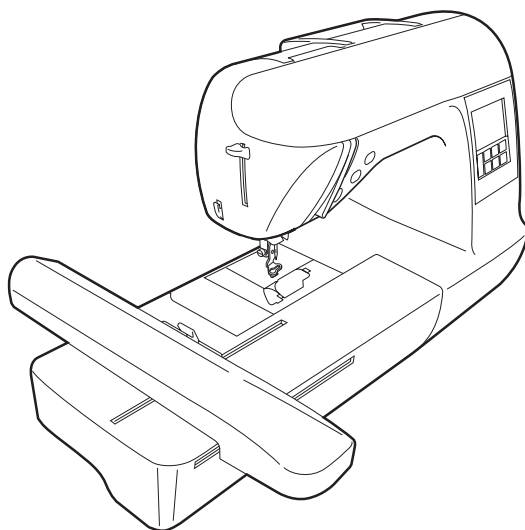

*Machine à broder informatisée*

# Manuel d'instructions

# INSTRUCTIONS DE SÉCURITÉ IMPORTANTES

**Veillez lire ces instructions de sécurité avant d'utiliser la machine**

## **DANGER** - Pour diminuer les risques d'électrocution

**1 Débranchez toujours** la machine de la source d'alimentation électrique immédiatement après utilisation, lorsque vous la nettoyez, que vous procédez à un réglage mentionné dans ce manuel ou que vous la laissez sans surveillance.

## **ATTENTION** - Pour réduire le risque de brûlure, d'incendie, de choc électrique ou de blessure.

**2 Débranchez toujours** la machine de la source d'alimentation électrique en cas d'ouverture des couvercles, de graissage ou d'opération d'entretien mentionnée dans ce manuel.

- Pour débrancher la machine, éteignez-la en mettant l'interrupteur d'alimentation principal sur la position "O", puis débranchez la fiche de la source d'alimentation électrique. **Ne tirez pas** sur le cordon.
- Branchez la machine directement sur la source d'alimentation électrique. N'utilisez pas de rallonge.
- **Débranchez toujours** votre machine en cas de coupure de courant.

**3 Ne faites jamais** fonctionner cette machine si le cordon ou la fiche est endommagée, si la machine ne fonctionne pas correctement, si elle a subi un choc ou des dommages, ou a été mouillée. Confiez-la au revendeur ou au centre de service agréé le plus proche pour révision, réparation ou réglage électrique ou mécanique.

**4 Maintenez toujours** votre espace de travail dégagé :

- N'utilisez jamais votre machine si l'une des ouvertures d'aération est bouchée. Empêchez les peluches, poussières et morceaux de tissu d'obstruer les ouvertures d'aération de la machine.
- **N'utilisez pas** de rallonge. Branchez la machine directement sur la source d'alimentation électrique.
- **Ne** laissez tomber ni n'insérez **aucun** objet dans **aucune** ouverture.
- **N'utilisez pas** la machine dans des zones où des produits en aérosol (sprays) sont pulvérisés ou dans des zones où de l'oxygène est émis.

**5** Soyez tout particulièrement prudent lorsque vous brodez :

- Faites **toujours** très attention à l'aiguille. N'utilisez pas d'aiguille tordue ou endommagée.
- N'approchez vos doigts d'**aucune** pièce mobile. Faites particulièrement attention aux alentours de l'aiguille.
- Éteignez la machine en mettant l'interrupteur d'alimentation principal sur la position "O" si vous souhaitez effectuer une intervention dans la zone de l'aiguille.
- **N'utilisez pas** de plaque d'aiguille endommagée ou inadaptée : vous risqueriez de casser l'aiguille.
- **Ne poussez ou ne tirez pas** le tissu en brodant.

## **6** Cette machine **n'est pas** un jouet :

- Faites très attention lorsque la machine est utilisée par des enfants ou est située près d'enfants.
- Ne l'utilisez pas à l'extérieur.

## **7** Pour assurer un usage de longue durée :

- Ne rangez pas cette machine dans des endroits exposés directement à la lumière du soleil ou très humides. N'utilisez pas et ne rangez pas la machine près d'une source de chauffage, d'un fer à repasser, d'une lampe à halogène ou d'autres objets chauds.
- Utilisez uniquement des savons ou détergents neutres pour nettoyer le boîtier. Le benzène, les solvants et les poudres à récurer peuvent endommager le boîtier et la machine, et ne doivent donc jamais être utilisés.
- Pour une installation correcte, consultez toujours le manuel d'instructions lors du remplacement ou de l'installation de tout assemblage, pieds-de-biche, aiguille ou toute autre pièce.

## **8** Pour la réparation ou le réglage :

- Si la lampe est endommagée, elle doit être remplacée par un revendeur agréé.
- Lors d'un dysfonctionnement ou d'un réglage, suivez en premier le tableau de dépannage, à l'arrière du manuel d'instructions, pour inspecter et régler la machine vous-même. Si le problème persiste, consultez votre revendeur local agréé Brother.

**Utilisez cette machine seulement pour l'usage pour lequel elle a été conçue, tel que décrit dans ce manuel.**

**Utilisez les accessoires recommandés par le fabricant, tel que décrit dans ce manuel.**

**Les informations contenues dans ce manuel et les caractéristiques techniques de ce produit peuvent être modifiées sans préavis.**

**Pour plus d'informations sur le produit et les mises à jour, visitez notre site Web à l'adresse [www.brother.com](http://www.brother.com)**

**GARDEZ CES INSTRUCTIONS**  
**Cette machine est conçue pour une utilisation**  
**domestique.**

# POUR LES UTILISATEURS DU ROYAUME-UNI, DE LA RÉPUBLIQUE D'IRLANDE, DE MALTE ET DE CHYPRE UNIQUEMENT

## IMPORTANT

- Si vous devez remplacer le fusible à bouchon, veuillez à utiliser un fusible ASTA conforme à la norme BS 1362, c.-à-d., portant la marque , dont la tension figure sur le bouchon.
- Remplacez toujours le cache du fusible. N'utilisez jamais des fusibles dont le cache manque.
- Si la source d'alimentation électrique disponible ne correspond pas à la fiche fournie avec cet équipement, vous devez contacter votre revendeur agréé pour obtenir le cordon correct.

# POUR LES UTILISATEURS DU MEXIQUE ET DE PAYS DONT LA TENSION D'ENTRÉE CA EST DE 220-240V

Cet appareil n'est pas conçu pour une utilisation par des personnes (adultes ou enfants) souffrant d'incapacités physiques, sensorielles ou mentales, ou ne disposant pas de l'expérience ou des connaissances nécessaires, à moins qu'elles ne soient aidées par une personne veillant à leur sécurité. Veuillez à ce que les enfants ne jouent pas avec cette machine.

# Table des matières

<b>Introduction .....</b>	<b>5</b>
<b>Fonctions de la machine.....</b>	<b>5</b>
<b>Accessoires.....</b>	<b>6</b>
Accessoires fournis.....	6
Accessoires en option .....	7
<b>Nom et fonction des pièces de la machine .....</b>	<b>8</b>
Vue avant.....	8
Partie aiguille et pied à broderie.....	9
Vue latérale droite/vue arrière .....	9
Touches de fonctionnement .....	10
Panneau de commande.....	11

## PRÉPARATIFS

13

<b>La broderie étape par étape.....</b>	<b>14</b>
<b>Fixation de l'unité de broderie .....</b>	<b>15</b>
Précautions d'emploi de l'unité de broderie .....	15
Fixation de l'unité de broderie .....	15
Retrait de l'unité de broderie.....	16
<b>Mise sous/hors tension de la machine .....</b>	<b>18</b>
Précautions relatives à l'alimentation électrique.....	18
Mise sous tension de la machine .....	19
Mise hors tension de la machine .....	19
<b>Fonctionnement de l'écran à cristaux liquides .....</b>	<b>20</b>
Affichage de l'écran à cristaux liquides .....	20
Modification des réglages de la machine.....	21
Vérification des procédures d'utilisation de la machine.....	23
<b>Bobinage/installation de la canette .....</b>	<b>24</b>
Précautions relatives à la canette.....	24
Bobinage de la canette.....	24
Installation de la canette .....	28
<b>Enfilage supérieur.....</b>	<b>30</b>
À propos de la bobine de fil .....	30
Enfilage du fil supérieur.....	30
Enfilage de l'aiguille.....	32
Enfilage manuel de l'aiguille (sans utiliser l'enfileur) .....	34
<b>Remplacement de l'aiguille .....</b>	<b>35</b>
Précautions relatives à l'aiguille .....	35
Vérification de l'aiguille .....	35
Remplacement de l'aiguille.....	36

## BRODERIE

39

<b>Pour une broderie parfaite .....</b>	<b>40</b>
Préparation .....	40
<b>Préparation du tissu.....</b>	<b>42</b>
Fixation d'un matériau stabilisateur sur le tissu.....	42
Mise en place du tissu sur le cadre de broderie .....	43
<b>Fixation du cadre de broderie .....</b>	<b>47</b>
Fixation du cadre de broderie .....	47
Retrait du cadre de broderie.....	48
<b>Sélection des motifs de broderie .....</b>	<b>49</b>
Informations relatives au copyright.....	49
Types de motifs de broderie .....	49
Fonctionnement de l'Écran à Cristaux Liquides .....	50
Sélection de caractères.....	52
Sélection d'un motif de broderie .....	53
Sélection d'un motif cadre .....	54
Utilisation d'un patron de broderie (vendu séparément) .....	55

<b>Broderie .....</b>	<b>56</b>
Broderie de belles finitions.....	56
Broderie d'un motif.....	57
Couture d'appliqués.....	59
<b>Modification et enregistrement de motifs.....</b>	<b>61</b>
Ajustement de la disposition .....	61
Enregistrement de motifs .....	63
Réglage de la tension des fils.....	64
Recoudre .....	65
Il n'y a plus de fil au milieu du motif.....	65
Arrêt en cours de broderie.....	66
<b>Réglage du boîtier de la canette .....</b>	<b>68</b>
Tension correcte .....	68
Le fil de la canette est lâche .....	68
Le fil de la canette est tendu.....	68

## ANNEXE

69

<b>Entretien et maintenance.....</b>	<b>70</b>
Nettoyage de la surface de la machine.....	70
Nettoyage de la coursière.....	70
<b>Fixation du pied à broderie .....</b>	<b>72</b>
Fixation du pied à broderie "Q" .....	72
<b>Dépannage .....</b>	<b>74</b>
Messages d'erreur .....	78
Réglage de l'écran à cristaux liquides.....	81
Bip de fonctionnement.....	81
Annulation du bip de fonctionnement.....	82
<b>Index .....</b>	<b>83</b>

## Introduction

Merci d'avoir acheté cette machine à broder. Avant de l'utiliser, lisez attentivement le chapitre "INSTRUCTIONS DE SÉCURITÉ IMPORTANTES" puis l'ensemble de ce manuel pour une utilisation correcte des diverses fonctions. Une fois que vous aurez lu ce manuel, rangez-le dans un endroit aisément accessible pour pouvoir vous y référer ultérieurement.

## Fonctions de la machine

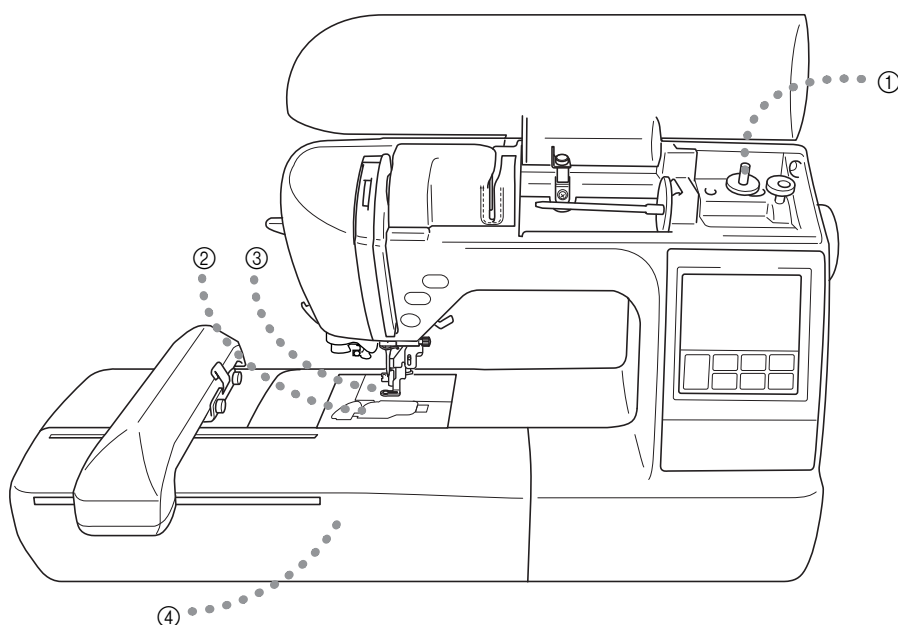

- ① **Bobinage simple de la canette**  
Vous pouvez bobiner la canette aisément et rapidement avec du fil (page 24).
- ② **Canette à installation rapide**  
Vous pouvez commencer à broder sans sortir le fil de la canette (page 28).
- ③ **Coupage de fil automatique**  
Le fil peut être coupé automatiquement une fois la broderie terminée (page 51).
- ④ **Broderie**  
Vous pouvez broder des motifs de broderie intégrés, des caractères, des ornements d'encadrement et des motifs à l'aide de patrons de broderie en option (page 39).

## Accessoires

### Accessoires fournis

Lorsque vous ouvrez l'emballage, assurez-vous que les accessoires suivants s'y trouvent. Si un élément manque ou est endommagé, contactez votre détaillant.

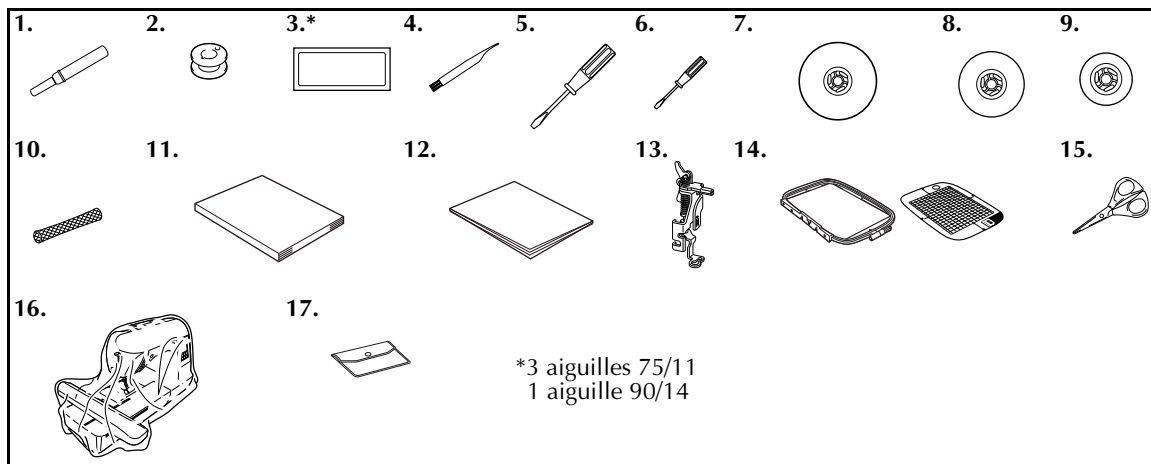

N°	Nom de la pièce	Référence de la pièce		N°	Nom de la pièce	Référence de la pièce	
		États-Unis / Canada	Autres			États-Unis / Canada	Autres
1	Découd-vite	X54243-051		10	Filet à bobine	XA5523-020	
2	Canette (4)	SA156	SFB : XA5539-151	11	Manuel d'instructions	XD1913-121	
				12	Guide de référence rapide	XD1629-021	
3	Jeu d'aiguilles	X59535-051		13	Pied à broderie "Q" (sur la machine)	XD0474-151	
4	Brosse de nettoyage	X59476-021		14	Ensemble de broderie (grand) 18cm (h) x 13 cm (l) (H 7 pouces X l 5 pouces)	SA444/EF84	EF84 : XD0600-002
5	Tournevis (grand)	XC8349-021					
6	Tournevis (petit)	X55468-051					
7	Couvercle de bobine (grand)	130012-024		15	Ciseaux	XC1807-121	
8	Couvercle de bobine (moyen)	XE1372-001		16	Housse anti-poussière	XZ5004-021	
9	Couvercle de bobine (petit)	130013-124		17	Sac pour accessoires	XC4487-021	



## Accessoires en option

Les accessoires suivants sont disponibles en option.

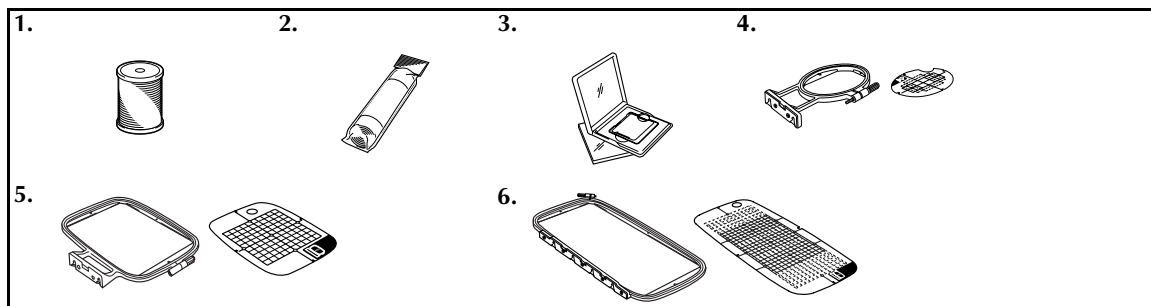

N°	Nom de la pièce	Référence de la pièce		N°	Nom de la pièce	Référence de la pièce	
		États-Unis / Canada	Autres			États-Unis / Canada	Autres
1	Fil de la canette Brother poly n° 90	EBT-PE	EBT-PEN : XC5996-001	5	Ensemble de broderie (moyen) 10 cm (H) X 10 cm (l) (H 4 pouces X l 4 pouces)	SA443/EF83	EF83 : XD0599-002
2	Stabilisateur soluble dans l'eau	SA520	BM4 : X81267-001 EBT-CEN	6	Ensemble de broderie (très grand (multi-position)) 30 cm (h) x 13 cm (l) (H 12 pouces X l 5 pouces)	SA445	EF85 : XD0601-002
	Matériau stabilisateur pour broderie	SA519	BM3 : X81175-001 EBT-CEN				
3	Patron de broderie	-					
4	Ensemble de broderie (petit) 2 cm (h) x 6 cm (l) (H 1 pouce X W 2-1/2 pouces)	SA442/EF82	EF82 : XD0598-002				



### Mémo

- Pour obtenir des pièces ou accessoires en option, contactez votre revendeur ou le centre de service agréé le plus proche.
- Toutes les caractéristiques techniques sont celles en vigueur au moment de l'impression de ce manuel. Les références de pièces peuvent être modifiées sans préavis.
- Pour une liste complète des accessoires disponibles pour votre machine, consultez votre revendeur agréé le plus proche.

## Nom et fonction des pièces de la machine

Cette section donne le nom de diverses pièces de la machine, ainsi que leur fonction. Avant d'utiliser la machine, lisez attentivement ces descriptions pour apprendre le nom des pièces.

### Vue avant

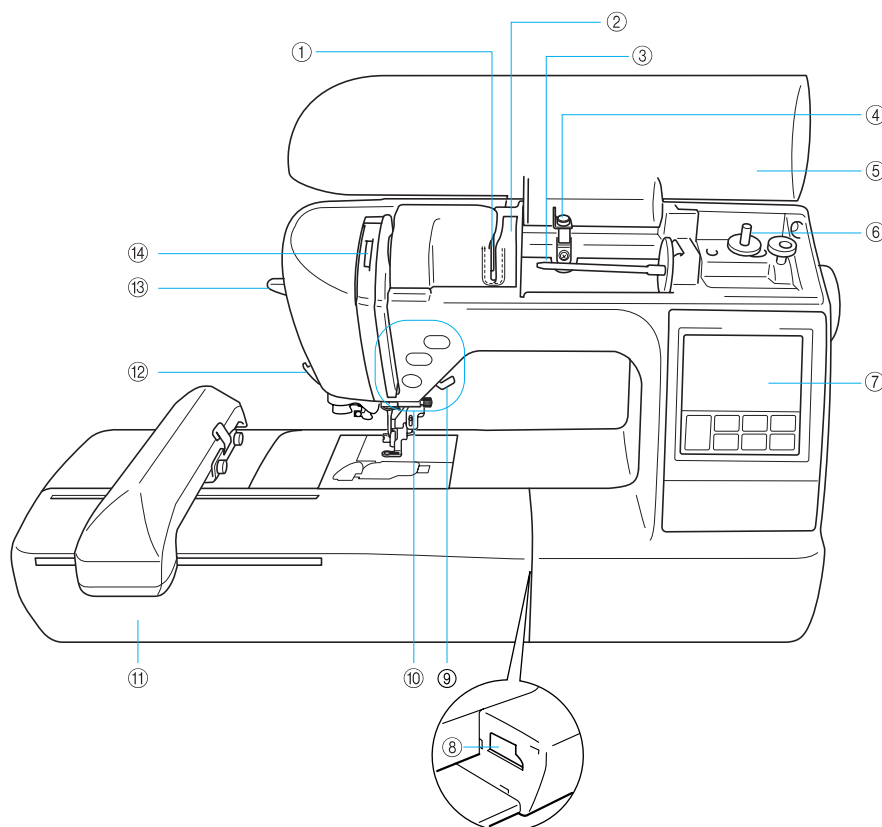

- ① **Plaque du guide-fil**  
Faites passer le fil autour de la plaque du guide-fil lors de l'enfilage du fil supérieur.
- ② **Couvercle du guide-fil**  
Comme pour la plaque de guide-fil, faites passer le fil autour du couvercle du guide-fil lors de l'enfilage du fil supérieur.
- ③ **Porte-bobine**  
Placez une bobine de fil sur le porte-bobine.
- ④ **Guide-fil pour le bobinage de la canette**  
Faites passer le fil autour du guide-fil lors du bobinage de la canette.
- ⑤ **Couvercle supérieur**  
Ouvrez le couvercle supérieur afin de positionner la bobine de fil sur le porte-bobine.
- ⑥ **Bobineur de canette**  
Utilisez le bobineur lorsque vous bobinez la canette.
- ⑦ **Panneau de commande**  
Il est possible de sélectionner et de modifier les motifs sur le panneau de commande, de même que d'afficher les fonctions de la machine (page 11).
- ⑧ **Fente pour le connecteur de l'unité de broderie**  
Branchez le connecteur de l'unité de broderie.
- ⑨ **Levier du pied-de-biche**  
Soulevez et abaissez le levier pour actionner le pied-de-biche.
- ⑩ **Touches de fonctionnement**  
Utilisez ces touches pour faire fonctionner votre machine.
- ⑪ **Unité de broderie**  
Fixez l'unité de broderie sur la machine, puis installez le cadre de broderie.
- ⑫ **Coupe-fil**  
Faites passer les fils par le coupe-fil pour les couper.
- ⑬ **Levier de l'enfileur d'aiguille**  
Utilisez le levier de l'enfileur d'aiguille pour enfiler l'aiguille.
- ⑭ **Fenêtre de contrôle du levier de remontée du fil**  
Regardez par cette fenêtre pour vérifier la position du levier de remontée.

## Partie aiguille et pied à broderie

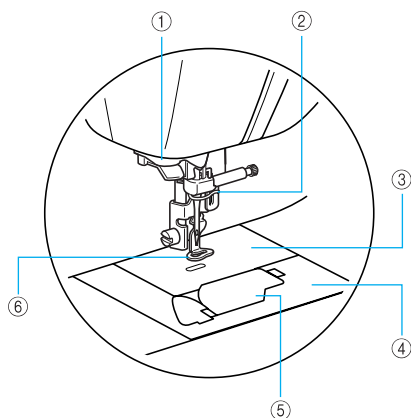

- ① **Disque du guide-fil**  
Faites passer le fil par le disque du guide-fil lors de l'enfilage du fil à l'aide de l'enfileur.
- ② **Guide d'enfilage de la barre de l'aiguille**  
Faites passer le fil supérieur par le guide-fil de la barre de l'aiguille.
- ③ **Plaque d'aiguille**  
Lorsque l'aiguille est abaissée, elle traverse l'orifice de la plaque d'aiguille.
- ④ **Couvercle de la plaque d'aiguille**  
Retirez le couvercle de la plaque d'aiguille pour nettoyer le compartiment à canette et la coursière.
- ⑤ **Couvercle du compartiment à canette/compartiment à canette**  
Retirez le couvercle du compartiment à canette, puis insérez la canette dans le compartiment.
- ⑥ **Pied à broderie "Q"**  
Ce pied-de-biche sert à broder.

## Vue latérale droite/vue arrière

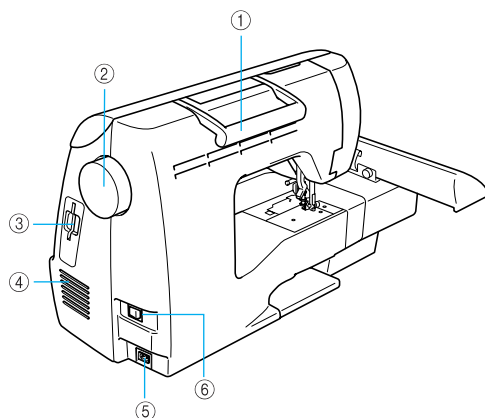

- ① **Poignée**  
Transportez la machine par sa poignée.
- ② **Volant**  
Faites tourner le volant vers vous (dans le sens inverse des aiguilles d'une montre) pour relever et abaisser l'aiguille.
- ③ **Fente pour les patrons de broderie**  
Insérez le patron de broderie.
- ④ **Grille d'aération**  
La grille d'aération permet de faire circuler l'air au niveau du moteur. Ne couvrez pas la grille d'aération lorsque vous utilisez la machine.
- ⑤ **Prise d'alimentation électrique**  
Insérez la fiche du cordon d'alimentation électrique dans la prise correspondante.
- ⑥ **Interrupteur d'alimentation principal**  
Mettez la machine à broder sous et hors tension à l'aide de l'interrupteur d'alimentation principal.



### Mémo

- Reportez-vous aux pages 8 à 11 pour apprendre à utiliser votre machine.

## Touches de fonctionnement

Les touches de fonctionnement vous permettent d'effectuer facilement plusieurs opérations de base avec la machine.

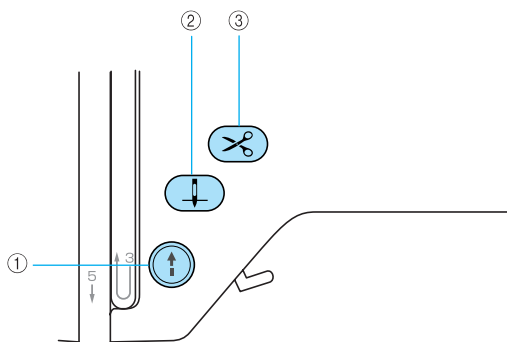

### ① Touche Marche/Arrêt

Appuyez sur cette touche pour démarrer ou arrêter la broderie. La machine brode lentement lorsque vous appuyez sur ce bouton. Lorsque vous cessez de broder, l'aiguille est abaissée dans le tissu. Le bouton change de couleur en fonction du mode de fonctionnement de la machine.

- Vert : la machine est prête à broder ou est en train de broder.
- Rouge : la machine ne peut pas broder.
- Orange : la machine bobine le fil de la canette ou l'axe du bobineur a été déplacé vers la droite.

### ② Touche Positionnement aiguille

Appuyez sur cette touche pour relever ou abaisser l'aiguille. Appuyez deux fois sur cette touche pour coudre un point.

### ③ Touche Coupe-fil

Appuyez sur cette touche, à la fin de la broderie, pour couper le fil supérieur et celui de la canette.



## ATTENTION

- N'appuyez pas sur la touche Coupe-fil après avoir coupé les fils, sinon vous risquez de casser l'aiguille, d'emmêler les fils ou d'endommager la machine.



## Remarque

- N'appuyez pas sur la touche Coupe-fil si aucun tissu ne se trouve sous le pied-de-biche ou si la machine est en cours de fonctionnement, sinon vous risquez de l'endommager.
- Pour couper du fil plus épais que le n°30, du fil nylon ou d'autres fils particuliers, utilisez le coupe-fil situé sur le côté de la machine.

## Panneau de commande

Le panneau de commande avant est doté d'un Écran à Cristaux Liquides et de touches de fonctionnement.

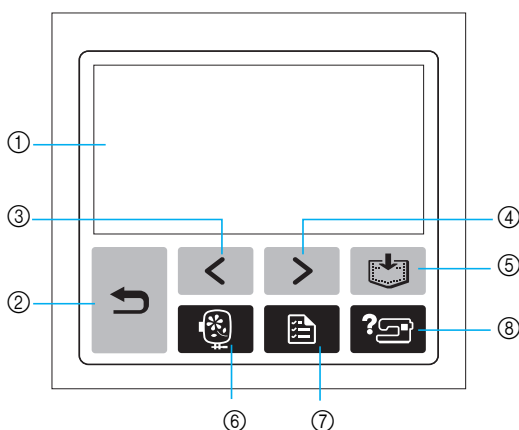

### ① Écran à Cristaux Liquides (écran tactile)

Appuyez sur les touches de l'écran à cristaux liquides pour exécuter des opérations.  
Pour plus de détails, reportez-vous à la section "Fonctionnement de l'écran à cristaux liquides" (page 20).

### ② Touche Arrière

Appuyez sur cette touche pour revenir à l'écran précédent.

### ③ Touche Page précédente

Appuyez sur cette touche pour afficher l'écran précédent lorsque des options ne sont pas affichées sur l'écran à cristaux liquides.

### ④ Touche Page suivante

Appuyez sur cette touche pour afficher l'écran suivant lorsque des options ne sont pas affichées sur l'écran à cristaux liquides.

### ⑤ Touche de mise en mémoire

Appuyez sur cette touche pour enregistrer des motifs dans la mémoire de la machine.

### ⑥ Touche de broderie

Appuyez sur cette touche pour afficher l'écran de sélection du type de motif.

### ⑦ Touche de réglage

Appuyez sur cette touche pour afficher l'écran de réglage.

### ⑧ Touche d'aide

Appuyez sur cette touche pour obtenir de l'aide sur l'utilisation de la machine.  
Affiche des explications simples sur le réglage du fil supérieur / le bobinage de la canette / le réglage du fil de la canette / la fixation de l'unité de broderie / la fixation du cadre de broderie / le remplacement de l'aiguille.



**1**

# PRÉPARATIFS

Ce chapitre décrit les différents préparatifs nécessaires pour commencer la broderie.

La broderie étape par étape.....	14
Fixation de l'unité de broderie .....	15
Précautions d'emploi de l'unité de broderie.....	15
Fixation de l'unité de broderie .....	15
Retrait de l'unité de broderie .....	16
Mise sous/hors tension de la machine .....	18
Précautions relatives à l'alimentation électrique.....	18
Mise sous tension de la machine .....	19
Mise hors tension de la machine .....	19
Fonctionnement de l'écran à cristaux liquides .....	20
Affichage de l'écran à cristaux liquides .....	20
Modification des réglages de la machine.....	21
Vérification des procédures d'utilisation de la machine .....	23
Bobinage/installation de la canette .....	24
Précautions relatives à la canette .....	24
Bobinage de la canette .....	24
Installation de la canette .....	28
Enfilage supérieur .....	30
À propos de la bobine de fil .....	30
Enfilage du fil supérieur.....	30
Enfilage de l'aiguille .....	32
Enfilage manuel de l'aiguille (sans utiliser l'enfileur).....	34
Remplacement de l'aiguille .....	35
Précautions relatives à l'aiguille .....	35
Vérification de l'aiguille .....	35
Remplacement de l'aiguille .....	36

## La broderie étape par étape

Les étapes de base de la broderie sont les suivantes :

<b>1</b>	<b>Fixation de l'unité de broderie</b>	Fixez l'unité de broderie (si l'unité de broderie n'est pas installée, la machine ne fonctionne pas). Pour plus de détails, reportez-vous à la section "Fixation de l'unité de broderie" (page 15).
↓		
<b>2</b>	<b>Vérification de l'aiguille</b>	Utilisez une aiguille adaptée au tissu. Pour plus de détails sur le remplacement de l'aiguille, reportez-vous à la section "Remplacement de l'aiguille" (page 36).
↓		
<b>3</b>	<b>Installation du fil de la canette</b>	Pour le fil de la canette, bobinez le fil à broder dans la canette et installez-la. Pour plus de détails, reportez-vous à la section "Bobinage/installation de la canette" (page 24).
↓		
<b>4</b>	<b>Préparation du tissu</b>	Fixez un matériau stabilisateur sur le tissu et placez ce dernier sur un cadre de broderie. Pour plus de détails, reportez-vous à la section "Préparation du tissu" (page 42).
↓		
<b>5</b>	<b>Fixation du cadre de broderie</b>	Fixez le cadre de broderie sur l'unité de broderie. Pour plus de détails, reportez-vous à la section "Fixation du cadre de broderie" (page 47).
↓		
<b>6</b>	<b>Sélection d'un motif</b>	Sélectionnez un motif de broderie. Pour plus de détails, reportez-vous à la section "Sélection des motifs de broderie" (page 49).
↓		
<b>7</b>	<b>Vérification de la disposition</b>	Vérifiez et ajustez la taille et la position du motif de broderie. Pour plus de détails sur l'ajustement de la disposition, reportez-vous à la section "Ajustement de la disposition" (page 61).
↓		
<b>8</b>	<b>Installation du fil à broder</b>	Placez le fil à broder en fonction du motif. Pour plus de détails, reportez-vous à la section "Enfilage supérieur" (page 30).



## Fixation de l'unité de broderie

Cette section décrit comment fixer l'unité de broderie. Avant de mettre la machine sous tension, installez l'unité de broderie. Si l'unité de broderie n'est pas installée, la machine ne fonctionne pas.

### Précautions d'emploi de l'unité de broderie

Les précautions d'emploi de l'unité de broderie sont présentées ci-dessous.

#### ATTENTION

- Ne déplacez pas la machine lorsque l'unité de broderie est installée. Cette dernière pourrait tomber et vous blesser.
- Maintenez vos mains et autres objets à l'écart du chariot et du cadre de broderie. Dans le cas contraire, vous risqueriez de vous blesser.



#### Remarque

- Ne touchez pas le connecteur inséré dans la fente correspondante de l'unité de broderie. Vous pourriez l'endommager et provoquer des dysfonctionnements.
- Ne soulevez pas le chariot de broderie et ne le déplacez pas violemment. Ceci pourrait provoquer des dysfonctionnements.

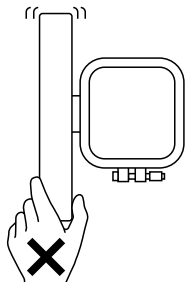

### Fixation de l'unité de broderie

Préparez l'unité de broderie fournie.

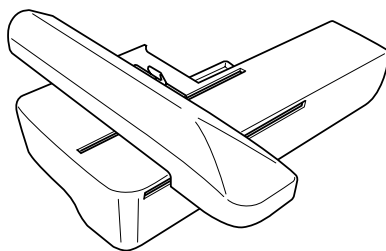

- 1 Mettez la machine hors tension.

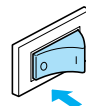

- 2 Faites glisser l'unité de broderie sur le bras de la machine.

Poussez-la jusqu'à ce que vous entendiez un clic et qu'elle s'arrête.

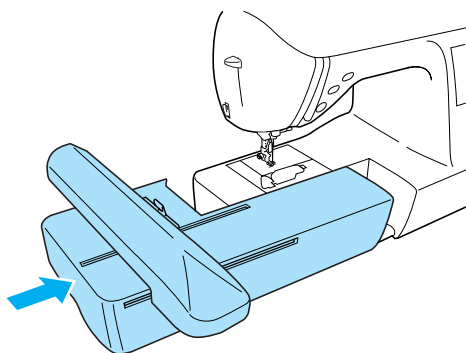

► L'unité de broderie est fixée.

- 3 Mettez la machine sous tension.

- Pour plus de détails, reportez-vous à la section "Mise sous tension de la machine" (page 19).

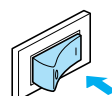

► Un message de confirmation s'affiche.

- 4 Veillez à éloigner vos mains et tout objet de l'unité de broderie et appuyez sur **OK**.

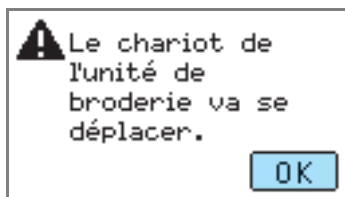

- Lorsqu'une animation apparaît, le message ci-dessus s'affiche si vous appuyez sur l'écran avec votre doigt.
- ▶ Le chariot se met dans sa position d'origine.

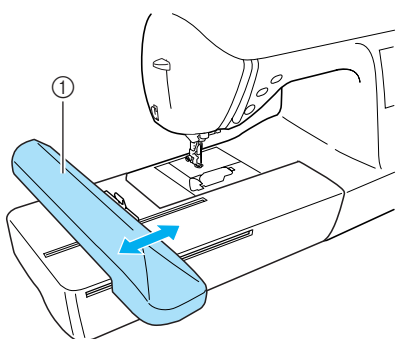

① Chariot

## ATTENTION

- Éloignez vos mains et tout objet à proximité du chariot. Vous pourriez vous blesser.



### Remarque

- Si la machine est initialisée avec des objets ou des mains à proximité du chariot, l'affichage risque de revenir à l'écran initial. Après avoir retiré tous les obstacles à proximité du chariot, remettez la machine sous tension.

- ▶ L'écran de sélection du type de motif de broderie s'affiche.

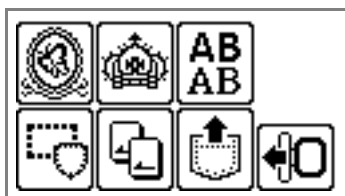

- Pour plus de détails sur les motifs de broderie, reportez-vous à la section "Sélection des motifs de broderie" (page 49).

## Retrait de l'unité de broderie

Assurez-vous que la machine est bien arrêtée et suivez les instructions ci-dessous.

- 1 Retirez le cadre de broderie.

- Pour plus de détails sur le retrait du cadre de broderie, reportez-vous à la section "Retrait du cadre de broderie" (page 48).

- 2 Appuyez sur **←0**, puis sur **OK**.



- ▶ Le chariot de broderie se met en position de stockage.

- 3 Mettez la machine hors tension.

- Pour plus de détails, reportez-vous à la section "Mise hors tension de la machine" (page 19).



## ATTENTION

- Mettez toujours la machine hors tension avant de retirer l'unité de broderie. Si vous la retirez lorsque la machine est sous tension, il peut en résulter des dysfonctionnements.

- 4 Tenez le levier de retrait situé en bas à gauche de l'unité de broderie, et tirez lentement l'unité de broderie vers la gauche.

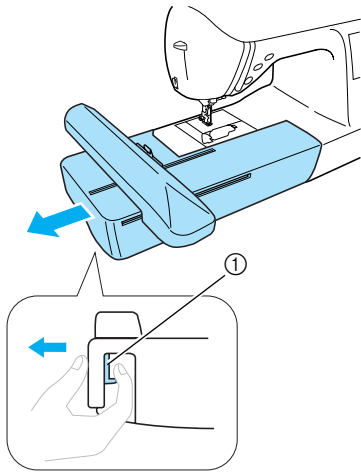

- ① Relâchez le bouton.  
▶ L'unité de broderie se détache de la machine.

### ! ATTENTION

- Ne transportez pas l'unité de broderie en la tenant par le compartiment du bouton de dégagement.

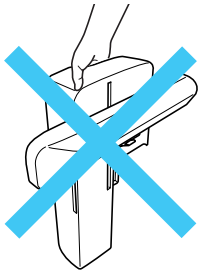

## Mise sous/hors tension de la machine

Cette section explique comment mettre la machine sous tension puis hors tension.

## Précautions relatives à l'alimentation électrique

Veillez à respecter les précautions suivantes relatives à l'alimentation électrique.

### AVERTISSEMENT

- **Utilisez uniquement l'alimentation domestique normale pour alimenter votre machine. L'utilisation d'autres sources d'alimentation pourrait causer des incendies et des électrocutions ou endommager la machine.**
- **Mettez la machine hors tension et débranchez-la de la prise murale dans les cas suivants :**
  - lorsque vous n'êtes pas à proximité de la machine ;
  - lorsque vous cessez d'utiliser la machine ;
  - en cas de coupure de courant pendant l'utilisation de la machine ;
  - lorsque la machine ne fonctionne pas correctement à cause d'une mauvaise connexion ou d'un débranchement ;
  - pendant un orage.

### ATTENTION

- **N'utilisez pas de rallonge ni d'adaptateurs multiples pour brancher cette machine avec d'autres appareils. Vous risqueriez de vous électrocuter ou de provoquer un incendie.**
- **Ne touchez pas la fiche si vous avez les mains mouillées. Vous risqueriez de vous électrocuter.**
- **Lorsque vous débranchez la machine, veillez à la mettre d'abord hors tension. Pour la déconnecter de la prise murale, saisissez toujours la fiche. Si vous tirez sur le cordon, celui-ci pourrait être endommagé et vous risqueriez de vous électrocuter ou de provoquer un incendie.**
- **Veillez à ne pas couper, endommager, modifier, plier avec force, tordre ou lier le cordon d'alimentation, ni tirer dessus. Ne placez jamais d'objets lourds sur le cordon. Ne placez jamais le cordon près d'une source de chaleur. Toutes ces actions pourraient endommager le cordon et vous risqueriez de vous électrocuter ou de provoquer un incendie. Si le cordon (ou la fiche) est endommagé, apportez la machine à votre revendeur agréé pour la faire réparer avant de continuer à l'utiliser.**
- **Débranchez le cordon d'alimentation si la machine n'est pas utilisée pendant une longue période. Un incendie risque de se produire.**

## Mise sous tension de la machine

Avant de mettre la machine sous tension, veillez à installer l'unité de broderie. Si l'unité de broderie n'est pas installée, la machine ne fonctionne pas. (Pour plus de détails, reportez-vous à la section "Fixation de l'unité de broderie" (page 15).)

Préparez le cordon d'alimentation fourni .

- 1 Assurez-vous que la machine est hors tension (interrupteur d'alimentation principal en position "O"), puis branchez le cordon à la prise d'alimentation située à droite de la machine.
- 2 Insérez la fiche du cordon d'alimentation dans une prise murale.

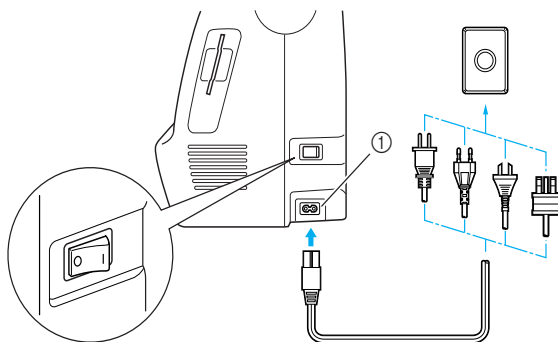

① Prise d'alimentation électrique

- 3 Appuyez sur le côté droit de l'interrupteur d'alimentation principal à droite de la machine pour mettre cette dernière sous tension (position "I").

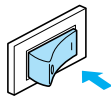

- ▶ Les lampes, l'écran à cristaux liquides et (ⓘ) (touche Marche/arrêt) s'allument lorsque la machine est sous tension.

## Mise hors tension de la machine

Une fois que vous n'utilisez plus la machine, éteignez-la. Avant de déplacer la machine, veillez à la mettre hors tension.

- 1 Assurez-vous que la machine est complètement arrêtée.
- 2 Appuyez sur le côté gauche de l'interrupteur d'alimentation principal à droite de la machine pour mettre cette dernière hors tension (position "O").

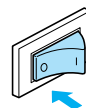

- ▶ La lampe s'éteint lorsque la machine est mise hors tension.

- 3 Débranchez le cordon d'alimentation électrique de la prise.  
Pour débrancher le cordon d'alimentation, saisissez-le au niveau de la fiche.
- 4 Débranchez le cordon d'alimentation électrique de la prise d'alimentation.

### Remarque

- Si une panne d'électricité se produit en cours d'utilisation de la machine, mettez-la hors tension et débranchez le cordon d'alimentation. Pour une utilisation correcte, respectez la procédure nécessaire lorsque vous redémarrez la machine.

## Fonctionnement de l'écran à cristaux liquides

Il est possible de sélectionner et de modifier les motifs sur l'écran à cristaux liquides, de même que d'afficher les fonctions de la machine (page 11).

### Affichage de l'écran à cristaux liquides

À la mise sous tension de la machine, l'écran d'accueil apparaît. L'écran ci-dessous apparaît une fois le message de confirmation affiché après avoir effleuré l'écran à cristaux liquides. (il est possible de régler la machine de sorte que l'écran d'accueil ne s'affiche pas (page 21)).

#### ■ Écran de sélection du type de motif

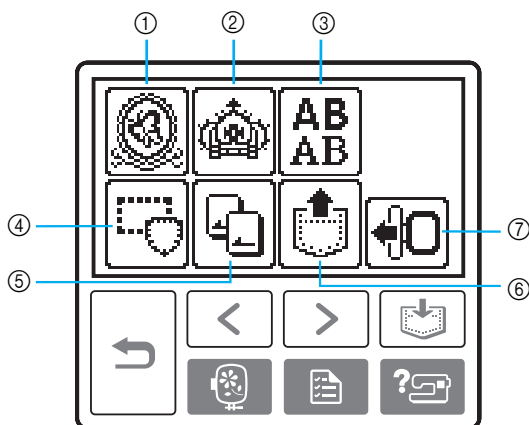

- ① Motifs de broderie
- ② Motifs de broderie supplémentaires
- ③ Motifs alphabétiques
- ④ Motifs cadres
- ⑤ Patron de broderie
- ⑥ Motifs enregistrés dans la mémoire de la machine à coudre
- ⑦ Place le chariot de l'unité de broderie dans sa position de stockage





#### Mémo

- Reportez-vous à la section "Messages d'erreur" (page 78) pour plus d'informations sur les messages apparaissant sur l'écran à cristaux liquides.
- En fonction du modèle, un écran différent peut apparaître à la mise sous tension de la machine.

## Modification des réglages de la machine

Vous pouvez modifier plusieurs fonctions de la machine et réglages de broderie. Les attributs pouvant être définis figurent ci-dessous.

Attribut	Icône	Détails	Réglages
Affichage de couleur de fil		Modifie la couleur de fil sur l'écran de broderie.	Couleur de fil/Durée de broderie/Compteur d'aiguille/Numéro de fil (#123)
		(Lorsque "Fil #123" est sélectionné)	Embroidery/Country/Madeira poly/Madeira rayon/Sulky/Robison anton
Affichage de l'unité		Sélectionne les unités de mesure affichées (uniquement pour la broderie).	mm/po
Tension des fils de broderie		Règle la tension des fils de broderie (uniquement pour broder).	-8 à +8
Vitesse maximale de broderie		Indique la vitesse maximum de broderie.	
Sonnerie		Indique si un bip est émis à chaque opération (page 82).	
Écran d'accueil		Indique si l'écran d'accueil s'affiche à la mise sous tension de la machine (sur certains modèles, vous ne pouvez pas modifier ce réglage).	
Langue		Permet de modifier la langue utilisée à l'écran.	anglais / allemand / français / italien / néerlandais / espagnol / japonais / danois / norvégien / finnois / suédois / portugais / russe / coréen / thai / autres
Luminosité de l'écran à cristaux liquides		Réglez la luminosité de l'écran à cristaux liquides.	Plus clair   Plus sombre
Compteur de points		Affichez l'avertisseur d'entretien et le nombre total de points de broderie. L'avertisseur d'entretien vous rappelle d'entretenir régulièrement la machine (contactez votre revendeur agréé pour plus de détails.)	–
Référence du produit	NO.:	L'icône "NO." correspond au numéro de la machine.	–
Version du programme	VERSION :	Affichez la version du programme.	–



### Remarque

- Les options en surbrillance inverse correspondent aux réglages par défaut du constructeur.
- Pour plus de détails sur les réglages de broderie, reportez-vous à la section "Fonctionnement de l'Écran à Cristaux Liquides" (page 50).

**1 Mettez la machine sous tension.**

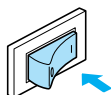

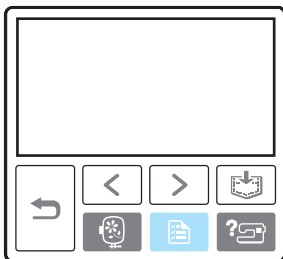

► L'écran à cristaux liquides s'allume.

**2 Appuyez sur  (Touche de réglage) sur le panneau de commande.**



► L'écran de réglage s'affiche.

**3 Appuyez sur l'option à configurer.**  
 Passez d'un écran à l'autre à l'aide de  (Touche Page précédente) et  (Touche Page suivante).

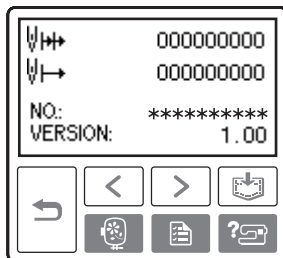
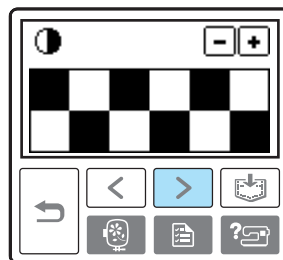
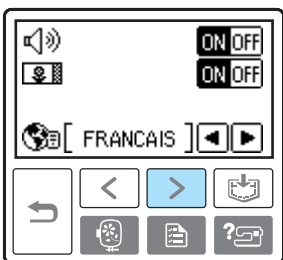
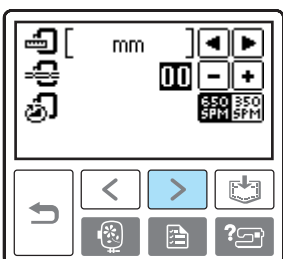
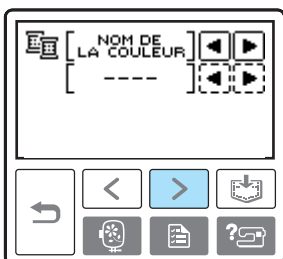

❑ **Exemple :** Modification de la vitesse maximum de broderie

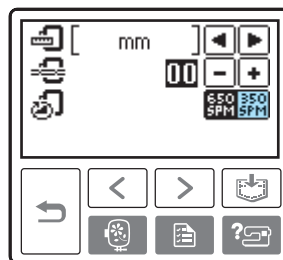

**4 Une fois les réglages terminés, appuyez sur**

 (Touche Arrière).

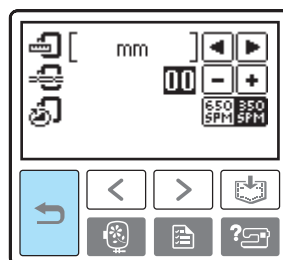

► L'écran initial s'affiche de nouveau.

**Remarque**

- Les réglages modifiés sont conservés en mémoire lorsque vous mettez la machine hors tension.



## Vérification des procédures d'utilisation de la machine

Affiche des explications simples sur le réglage du fil supérieur / le bobinage de la canette / le réglage du fil de la canette / la fixation de l'unité de broderie / la fixation du cadre de broderie / le remplacement de l'aiguille sur l'écran à cristaux liquides.

### 1 Mettez la machine sous tension.

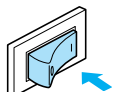

► L'écran à cristaux liquides s'allume.

### 2 Appuyez sur (Touche d'aide) sur le panneau de commande.

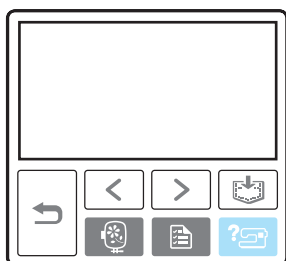

► L'écran d'aide apparaît.

### 3 Appuyez sur l'option à afficher.

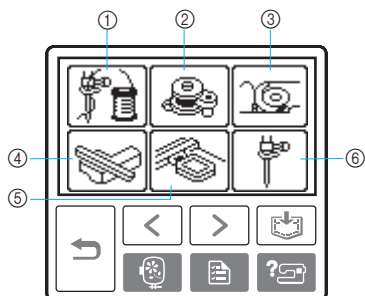

- ① Enfilage supérieur
- ② Canette, bobinage
- ③ Canette, installation
- ④ Fixation de l'unité de broderie
- ⑤ Fixation du cadre de broderie
- ⑥ Remplacement de l'aiguille

► Le premier écran décrivant la procédure de la rubrique sélectionnée s'affiche.

- Appuyez sur  (touche Arrière) pour revenir à l'écran de sélection des options.

### 4 Appuyez sur (Touche Page suivante) pour passer à la page suivante.

Appuyez sur  (touche Page précédente) pour revenir à la page précédente.

#### □ Exemple : Enfilage supérieur

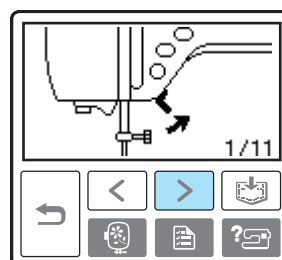
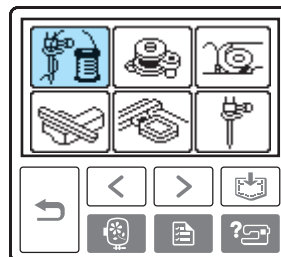

...

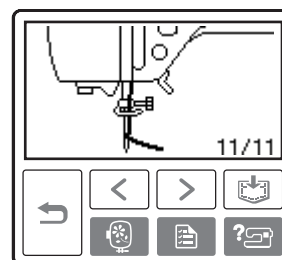

### 5 Une fois la vérification terminée, appuyez deux fois sur (Touche Arrière).

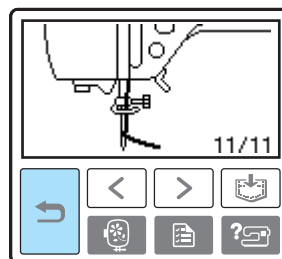

► L'écran du point initial s'affiche de nouveau.

### Remarque

- Pour plus de détails sur chaque rubrique, reportez-vous à la page correspondante du présent manuel d'instructions.

## Bobinage/installation de la canette

Cette section décrit comment bobiner le fil sur la canette, puis l'insérer.

### Précautions relatives à la canette

Veillez à respecter les précautions suivantes en ce qui concerne la canette.

#### ATTENTION

- N'utilisez qu'une canette (référence : SA156, SFB : XA5539-151) spécialement conçue pour cette machine. Si vous utilisez un autre type de canette, vous risquez de vous blesser ou d'endommager la machine.
- La canette fournie a été spécialement conçue pour cette machine. Si vous utilisez des canettes conçues pour d'autres modèles, la machine ne fonctionnera pas correctement. N'utilisez que la canette fournie ou une canette du même type (référence : SA156, SFB : XA5539-151).

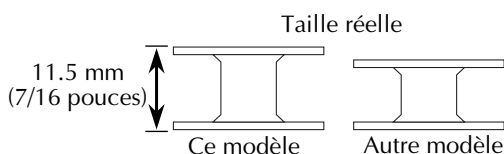

### Bobinage de la canette

Enroulez le fil autour de la canette pour le préparer.

- 1 Mettez la machine sous tension.

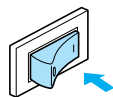

- 2 Ouvrez le couvercle supérieur.

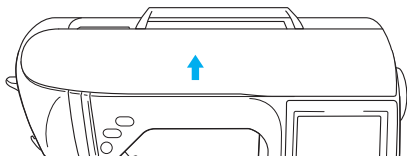

- 3 Placez la canette sur l'axe du bobineur de canette en faisant en sorte que l'axe se place dans l'encoche de la canette. Appuyez sur la canette jusqu'à ce qu'elle s'enclenche.

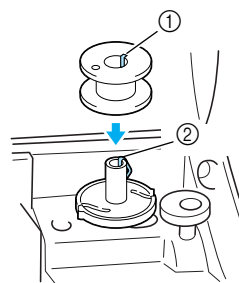

- ① Encoche
- ② Ressort de l'axe du bobineur de canette

- 4 Faites glisser l'axe du bobineur dans le sens de la flèche jusqu'à ce qu'il s'enclenche.

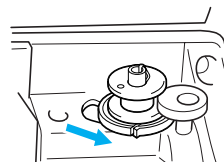

- (Touche Marche/Arrêt) s'allume en orange.

- 5 Retirez le couvercle de bobine inséré sur le porte-bobine.

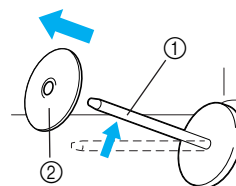

- ① Porte-bobine
- ② Couvercle de bobine

## 6 Placez la bobine du fil pour la canette sur le porte-bobine.

Placez la bobine sur le porte-bobine de sorte que la bobine se trouve à l'horizontale et que le fil se déroule vers l'avant depuis la partie inférieure.

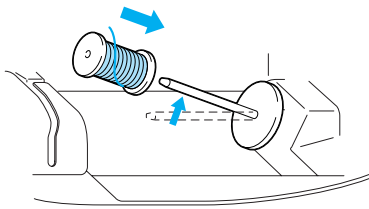

- Si la bobine est mal positionnée et que le fil ne se déroule pas correctement, ce dernier risque de s'emmêler autour du porte-bobine.

## 7 Placez le couvercle de bobine sur le porte-bobine.

Placez le couvercle de bobine sur le porte-bobine le plus possible vers la droite, comme illustré, avec le côté arrondi tourné vers la gauche.

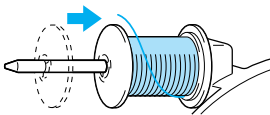

### ! ATTENTION

- Si la bobine ou le couvercle de bobine n'est pas positionné correctement, le fil risque de s'emmêler autour du porte-bobine, entraînant la rupture de l'aiguille.
- Trois tailles de couvercles sont disponibles, vous pouvez ainsi choisir le couvercle le mieux adapté à la taille de la bobine utilisée. Si le couvercle est trop petit pour la bobine utilisée, le fil risque de se bloquer dans la fente de la bobine ou l'aiguille risque de se casser.

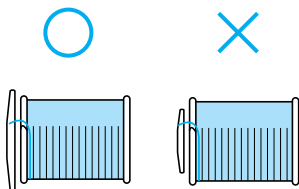

## 🔔 Mémo

- Si vous utilisez du fil fin, bobiné de façon croisée, utilisez le petit couvercle en laissant un léger écart entre ce dernier et la bobine.

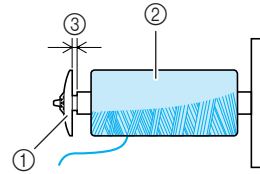

- ① Couvercle de bobine (petit)
- ② Bobine (fil bobiné de façon croisée)
- ③ Écart

- Lorsque vous utilisez du fil qui se déroule rapidement, tel que du fil nylon transparent ou métallique, placez le filet à bobine sur la bobine avant de mettre cette dernière sur le porte-bobine.

Si le filet est trop long, pliez-le pour l'ajuster à la taille de la bobine.

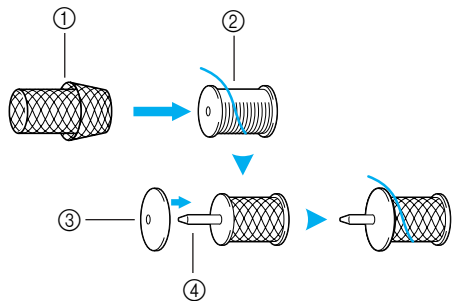

- ① Filet à bobine
- ② Bobine
- ③ Couvercle de bobine
- ④ Porte-bobine

- 8** En tenant le fil à proximité de la bobine avec votre main droite, comme illustré, tirez-le de la main gauche, et faites-le passer derrière le couvercle du guide-fil, vers l'avant.

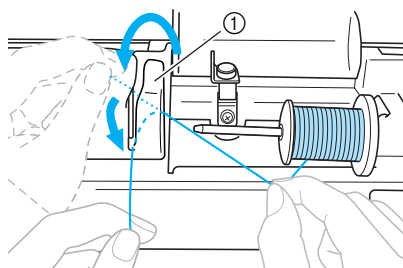

① Couvercle du guide-fil

- 9** Faites passer le fil sous la plaque du guide-fil, puis tirez-le vers la droite.

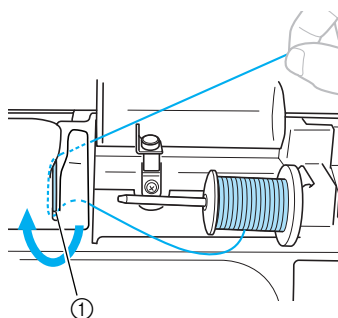

① Plaque du guide-fil

- 10** Faites passer le fil sous le cochet du guide-fil, puis bobinez-le dans le sens inverse des aiguilles d'une montre sous le disque de pré-tension.

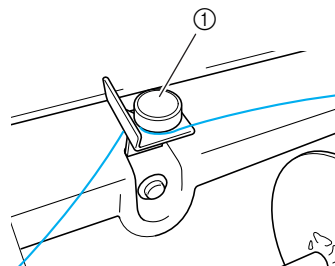
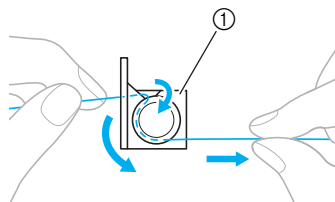

① Guide-fil

### Remarque

- Veillez à ce que le fil passe sous le disque de pré-tension.

- 11** Tout en maintenant le fil de la main gauche, bobinez cinq ou six fois le fil ayant été tiré autour de la canette, dans le sens des aiguilles d'une montre, de la main droite.

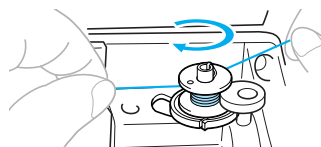

### Remarque

- Veillez à ce que le fil entre la bobine et la canette soit tendu.
- Assurez-vous de bobiner le fil dans le sens des aiguilles d'une montre autour de la canette, sinon il risque de s'enrouler autour de l'axe du bobineur de canette.

- 12 Introduisez le fil dans la fente de guide de la base du bobineur, puis tirez-le vers la droite pour le couper.

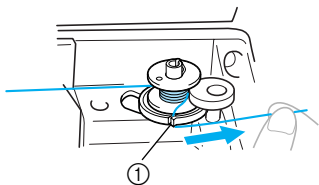

- ① Fente de guide de la base du bobineur (avec coupe-fil intégré)

### ! ATTENTION

- Veillez à couper le fil comme décrit. Si la canette est bobinée sans couper le fil à l'aide du coupe-fil intégré dans la fente de la base du bobineur, le fil risque de s'em mêler dans la canette, ou l'aiguille risque de se tordre ou de se casser lorsque la canette tombera à court de fil.

- 13 Appuyez une fois sur  (touche Marche/arrêt) pour commencer le bobinage de la canette.

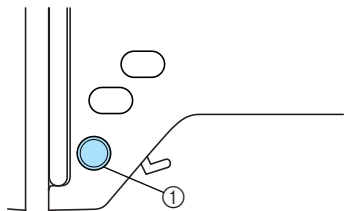

- ① Touche Marche/Arrêt

- Lorsque le bobinage de la canette commence à ralentir, appuyez une fois sur  (touche Marche/arrêt) pour arrêter la machine.

### ! ATTENTION

- Arrêtez la machine dès que le bobinage de la canette commence à ralentir. Dans le cas contraire, vous risqueriez d'endommager la machine.

- 14 À l'aide d'une paire de ciseaux, coupez l'extrémité du fil enroulé autour de la canette.

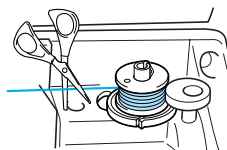

- 15 Faites glisser l'axe du bobineur vers la gauche, puis retirez la canette de l'axe.

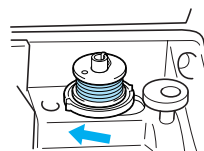

- 16 Retirez la bobine de fil pour la canette du porte-bobine, puis fermez le couvercle supérieur.

### Mémo

- Lorsque vous mettez la machine en marche ou lorsque vous tournez le volant après avoir bobiné la canette, vous entendez un cliquetis ; il ne s'agit pas d'un dysfonctionnement.

## Installation de la canette

Installez une canette pleine.

### ! ATTENTION

- Utilisez une canette dont le fil a été correctement bobiné, sinon l'aiguille risque de se casser ou la tension du fil risque d'être incorrecte.

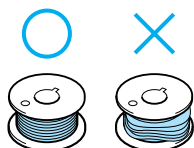

- La canette a été spécialement conçue pour cette machine. Si vous utilisez des canettes conçues pour d'autres modèles, la machine ne fonctionnera pas correctement. N'utilisez que la canette fournie ou une canette du même type (référence : SA156, SFB : XA5539-151).

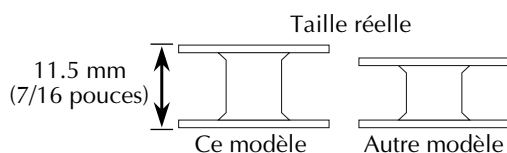

- 1 Faites glisser le bouton d'ouverture du compartiment à canette vers la droite.

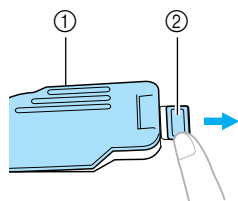

- ① Couvercle du compartiment à canette
- ② Bouton d'ouverture

► Le couvercle du compartiment à canette s'ouvre.

- 2 Retirez le couvercle du compartiment à canette.

- 3 Maintenez la canette à l'aide de votre main droite et tenez l'extrémité du fil de la main gauche.

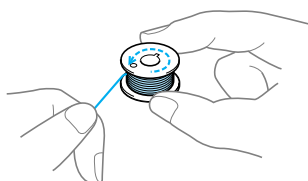

- Veillez à ne pas laisser tomber la canette.

- 4 Insérez la canette dans le compartiment de façon à ce que le fil se déroule vers la gauche.

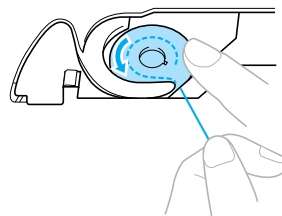

- Veillez à insérer correctement la canette.

### ! ATTENTION

- Veillez à installer la canette de sorte que le fil se déroule correctement, sinon le fil risque de se casser ou de présenter une tension incorrecte.

### 🔔 Mémo

- Le sens de passage du fil dans le compartiment de la canette est indiqué par des repères figurant autour du compartiment. Veillez à enfilez la machine comme indiqué.

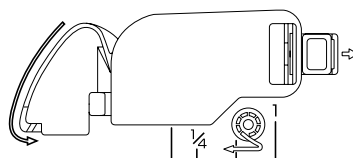

- 5 Maintenez légèrement la canette vers le bas à l'aide de votre main droite et guidez le fil de la main gauche comme indiqué.

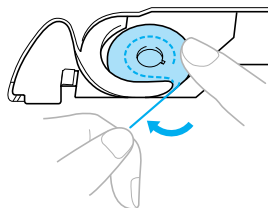

### ! ATTENTION

- Lorsque vous installez la canette, veillez à maintenir d'un doigt la canette vers le bas. Si elle n'est pas correctement installée, la tension du fil ne sera pas correcte.

- 6** Faites passer le fil par la fente, comme indiqué, puis sortez le fil en le tirant vers l'avant.

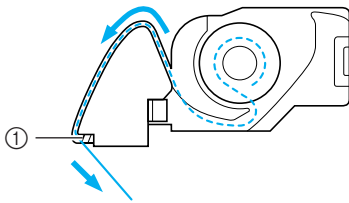

① Coupe-fil

▶ Le coupe-fil coupe le fil.



### Remarque

- Assurez-vous que le fil est correctement inséré dans le ressort de contrôle de la tension du compartiment à canette. Si ce n'est pas le cas, réinsérez le fil.

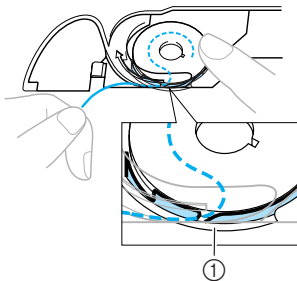

① Ressort de contrôle de la tension

- 7** Remplacez le couvercle du compartiment à canette.

Insérez l'onglet dans l'angle inférieur gauche du couvercle de canette, puis appuyez légèrement sur le côté droit.

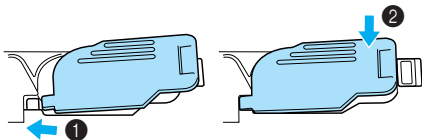

▶ L'enfilage inférieur est terminé.

Enfilez ensuite le fil supérieur. Poursuivez avec la procédure décrite à la section "Enfilage supérieur" (page 30).



### Mémo

- Vous pouvez commencer à broder sans sortir le fil de la canette.

## Enfilage supérieur

Cette section décrit comment placer la bobine du fil supérieur puis enfiler l'aiguille.

### ! ATTENTION

- Lorsque vous enfiler le fil supérieur, suivez attentivement les instructions. Si l'enfilage supérieur n'est pas correct, le fil risque de s'emmêler ou l'aiguille risque de se tordre ou de se casser.

### À propos de la bobine de fil

Les informations décrites ci-dessous concernent les bobines de fil.

### ! ATTENTION

- Trois tailles de couvercles sont disponibles, vous pouvez ainsi choisir le couvercle le mieux adapté à la taille de la bobine utilisée. Si le couvercle est trop petit pour la bobine utilisée, le fil risque de se bloquer dans la fente de la bobine ou l'aiguille risque de se casser.

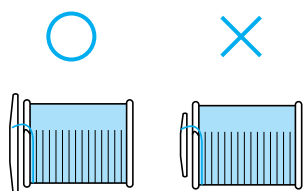

### Enfilage du fil supérieur

Placez la bobine de fil sur le porte-bobine, puis enfiler la machine

- 1 Mettez la machine sous tension.

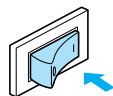

- 2 Levez le levier du pied-de-biche pour relever le pied-de-biche.

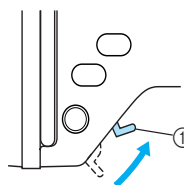

- ① Levier du pied-de-biche

### Remarque

- Il n'est pas possible d'enfiler la machine si le pied-de-biche n'est pas relevé.

- 3 Appuyez une ou deux fois sur la touche de positionnement de l'aiguille (↕) pour relever l'aiguille.

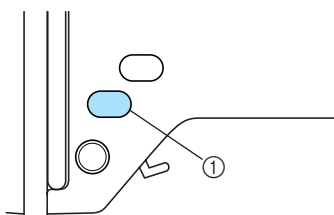

- ① Touche Positionnement aiguille

- L'aiguille est suffisamment relevée lorsque le repère du volant est dirigé vers le haut, comme illustré ci-dessous. Vérifiez le volant et, si le repère ne se trouve pas dans cette position, appuyez sur la touche de positionnement de l'aiguille (↕) jusqu'à ce qu'il y soit.

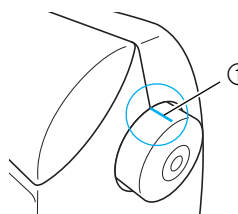

- ① Repère du volant



**4** Ouvrez le couvercle supérieur.

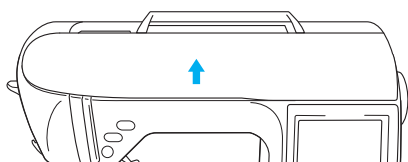

**5** Retirez le couvercle de bobine inséré sur le porte-bobine.

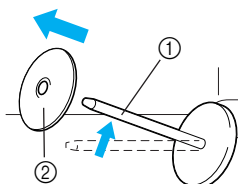

- ① Porte-bobine
- ② Couvercle de bobine

**6** Placez la bobine de fil sur le porte-bobine. Placez la bobine sur le porte-bobine de sorte que la bobine se trouve à l'horizontale et que le fil se déroule vers l'avant depuis la partie inférieure.

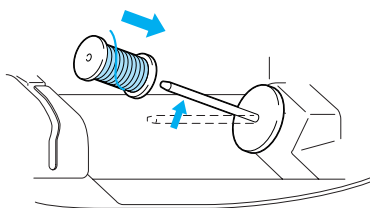

**! ATTENTION**

- Si la bobine ou le couvercle de bobine n'est pas positionné correctement, le fil risque de s'emmêler autour du porte-bobine ou l'aiguille risque de se casser.

**7** Placez le couvercle de bobine sur le porte-bobine.

Placez le couvercle de bobine sur le porte-bobine le plus possible vers la droite, comme illustré, avec le côté arrondi tourné vers la gauche

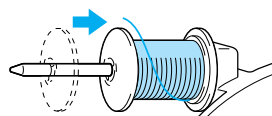

**8** En retenant légèrement le fil de la bobine avec votre main droite, tirez-le de la main gauche, et faites-le passer derrière le couvercle du guide-fil, vers l'avant.

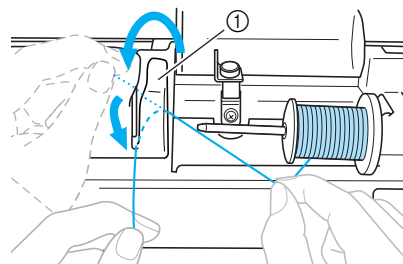

- ① Couvercle du guide-fil

**9** Faites passer le fil sous la plaque du guide-fil, puis tirez-le.

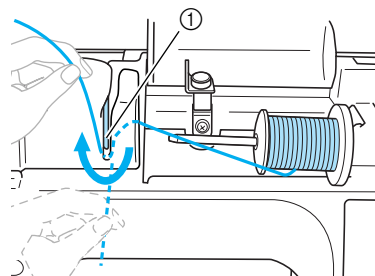

- ① Plaque du guide-fil

- 10** Retenez légèrement le fil passé sous la plaque du guide de fil avec votre main droite, et passez-le par les guides dans l'ordre indiqué ci-dessous.

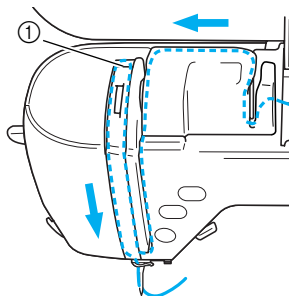

① Verrou



### Remarque

- Il n'est pas possible d'enfiler la machine si le pied à broderie est abaissé et le verrou fermé. Assurez-vous que le pied à broderie est relevé et le verrou ouvert avant d'enfiler la machine. D'autre part, assurez-vous que le pied à broderie est relevé et le verrou ouvert avant de retirer le fil supérieur.
- Cette machine est équipée d'une fenêtre vous permettant de vérifier la position du levier de remontée. Regardez par cette fenêtre pour vous assurer que le fil est correctement inséré dans le levier de remontée.

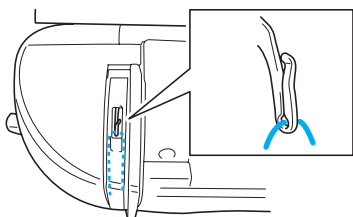

- 11** Faites passer le fil derrière le guide d'enfilage de la barre de l'aiguille.

Vous pouvez facilement faire passer le fil derrière le guide d'enfilage de la barre de l'aiguille en le tenant avec votre main gauche et en le faisant passer, comme illustré, avec votre main droite.

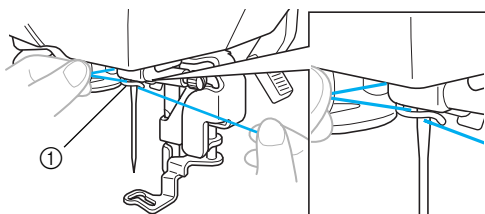

① Guide d'enfilage de la barre de l'aiguille

## Enfilage de l'aiguille

Cette section décrit comment enfiler l'aiguille.



### Mémo

- Vous pouvez utiliser l'enfileur avec des aiguilles de machine à coudre 75/11 à 100/16.
- Vous ne pouvez pas utiliser de fil d'une épaisseur de 130/20 ou supérieure avec l'enfileur d'aiguille.
- Si vous ne pouvez pas utiliser l'enfileur d'aiguille, reportez-vous à la section "Enfilage manuel de l'aiguille (sans utiliser l'enfileur)" (page 34).

- 1** Tirez l'extrémité du fil enfilé dans le guide d'enfilage de la barre de l'aiguille vers la gauche, puis passez le fil dans le disque de guide-fil par l'avant.

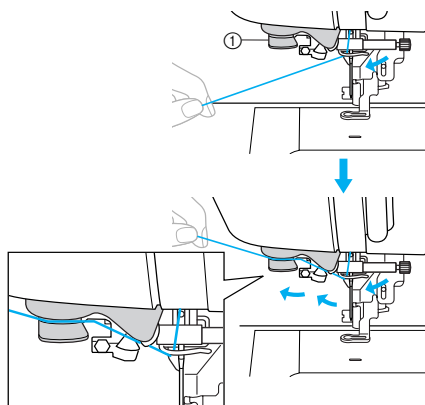

① Disque du guide-fil

- 2** Coupez le fil avec le coupe-fil situé sur le côté gauche de la machine.

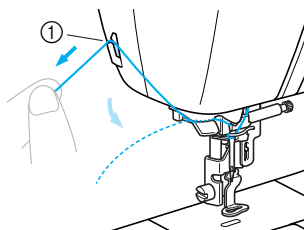

① Coupe-fil



### Remarque

- Si le fil est tiré et ne peut être coupé correctement, abaissez le pied à broderie de manière à maintenir le fil en place avant de le couper. Si vous effectuez cette opération, sautez l'étape ②.
- Lorsque vous utilisez du fil qui se déroule rapidement, tel que du fil métallique, il peut être difficile d'enfiler l'aiguille si le fil est coupé.  
Par conséquent, plutôt que d'utiliser le coupe-fil, tirez environ 80 mm (env. 3 pouces) de fil après l'avoir passé par les disques de guide-fil (repère "7").

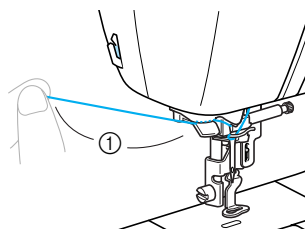

① 80 mm minimum

- 3** Abaissez le levier du pied-de-biche pour abaisser le pied à broderie.

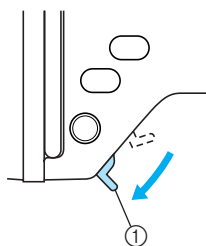

① Levier du pied-de-biche

- 4** Abaissez le levier de l'enfileur d'aiguille situé sur le côté gauche de la machine jusqu'à ce que vous entendiez un clic, puis remettez-le doucement dans sa position d'origine.

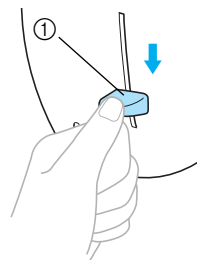

① Levier de l'enfileur d'aiguille

- Le fil passe dans le chas de l'aiguille.



### Remarque

- Si l'aiguille n'est pas complètement enfilée, mais qu'une boucle se forme dans son chas, enfiler doucement la boucle dans le chas pour sortir l'extrémité du fil.

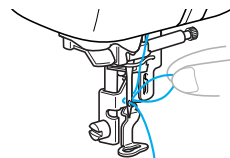

### ! ATTENTION

- Ne tirez pas brusquement sur le fil : vous risqueriez de tordre ou de casser l'aiguille.

- 5** Relevez le pied-de-biche et passez l'extrémité du fil dans l'orifice du pied à broderie.

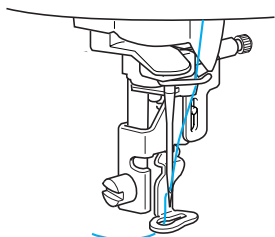

- L'enfilage supérieur est terminé. Maintenant que les enfilages supérieur et inférieur sont terminés, vous êtes prêt à commencer la broderie.



### Remarque

- L'enfileur d'aiguille ne peut pas enfiler l'aiguille si cette dernière n'est pas relevée. Assurez-vous d'appuyer sur la touche de positionnement de l'aiguille (⬆) pour relever l'aiguille avant d'utiliser l'enfileur.

## Enfilage manuel de l'aiguille (sans utiliser l'enfileur)

Si vous utilisez du fil spécial ou du fil d'une épaisseur de 130/20 ou supérieure que vous ne pouvez pas utiliser avec l'enfileur, enfilez l'aiguille comme décrit ci-dessous.

- 1** Enfilez la machine par le guide d'enfilage de la barre de l'aiguille.

- Pour plus de détails, reportez-vous à la section "Enfilage du fil supérieur" (page 30).

- 2** Abaissez le levier du pied-de-biche.

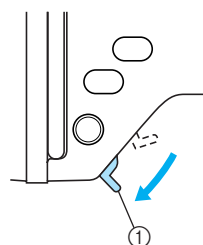

① Levier du pied-de-biche

- 3** Introduisez le fil dans le chas de l'aiguille par l'avant.

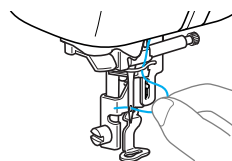

- 4** Relevez le pied-de-biche et passez l'extrémité du fil dans l'orifice du pied à broderie.

## Remplacement de l'aiguille

Cette section décrit comment remplacer l'aiguille.

### Précautions relatives à l'aiguille

Veillez à respecter les précautions suivantes relatives à la manipulation de l'aiguille. Le non-respect de ces précautions présente un grand danger ; l'aiguille risque notamment de se casser et des fragments peuvent s'éparpiller. Lisez attentivement et respectez scrupuleusement les instructions ci-dessous.

#### **!** ATTENTION

- N'utilisez que des aiguilles à coudre pour machine à usage domestique. N'utilisez pas d'autre aiguille : elle risquerait de se tordre ou la machine pourrait être endommagée.
- N'utilisez jamais d'aiguilles tordues. Elles peuvent facilement casser et vous blesser.

### Vérification de l'aiguille

Il est extrêmement dangereux de broder avec une aiguille tordue, elle risque en effet de se casser en cours d'utilisation.

Avant d'utiliser l'aiguille, placez le côté plat de l'aiguille sur une surface plane et assurez-vous que la distance entre l'aiguille et la surface est constante.

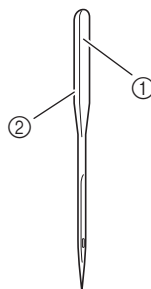

- ① Côté plat
- ② Identification du type d'aiguille

#### **!** ATTENTION

- Si la distance entre l'aiguille et la surface plane n'est pas constante, l'aiguille est tordue. N'utilisez pas d'aiguille tordue.

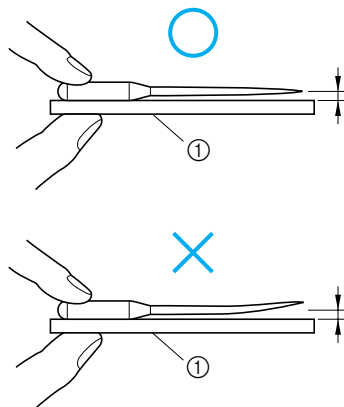

- ① Surface plane

## Remplacement de l'aiguille

Remplacez l'aiguille comme décrit ci-dessous. Utilisez le tournevis et une aiguille droite conformément aux instructions de la section "Vérification de l'aiguille" (page 35).

- 1 Appuyez une ou deux fois sur  (Touche Positionnement aiguille) pour relever l'aiguille.

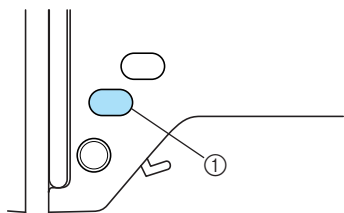

① Touche Positionnement aiguille

- 2 Mettez la machine hors tension.

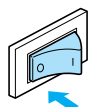

### ATTENTION

- Avant de remplacer l'aiguille, veillez à mettre la machine hors tension ; vous risquez en effet de vous blesser si vous appuyez malencontreusement sur la touche  (Marche/arrêt) et il se peut que la machine commence à broder.

- 3 Abaissez le levier du pied-de-biche.

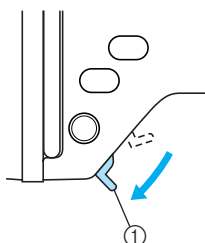

① Levier du pied-de-biche

- 4 Placez du tissu ou du papier sous le pied à broderie afin de couvrir le trou de la plaque d'aiguille.

### Remarque

- Avant de remplacer l'aiguille, recouvrez le trou de la plaque d'aiguille à l'aide de tissu ou de papier afin d'éviter que l'aiguille ne tombe dans la machine.

- 5 Tenez l'aiguille de la main gauche, puis, à l'aide d'un tournevis, tournez la vis du support d'aiguille vers vous (dans le sens inverse des aiguilles d'une montre) pour retirer l'aiguille.

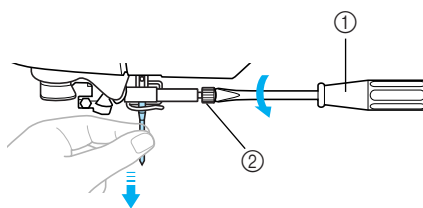

- ① Tournevis
- ② Vis de support d'aiguille

- Ne forcez pas lorsque vous serrez ou desserrez la vis du support d'aiguille, sinon certaines pièces de la machine à broder risquent d'être endommagées.

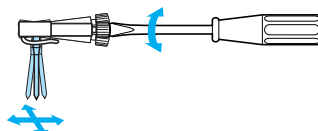

- 6** Le côté plat de l'aiguille orienté vers l'arrière de la machine, insérez l'aiguille jusqu'à ce qu'elle touche la butée.

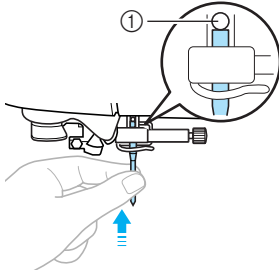

① Butée d'aiguille

- 7** Tout en maintenant l'aiguille de votre main gauche, utilisez le tournevis pour serrer la vis du support d'aiguille.

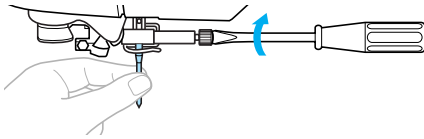

### **!** ATTENTION

- Veillez à insérer l'aiguille jusqu'à ce qu'elle touche la butée et serrez soigneusement la vis de support de l'aiguille à l'aide du tournevis, sinon, l'aiguille risque de se casser ou d'être endommagée.





# 2

## BRODERIE

Ce chapitre présente les étapes de broderie.

<b>Pour une broderie parfaite .....</b>	<b>40</b>	<b>Broderie .....</b>	<b>56</b>
Préparation .....	40	Broderie de belles finitions.....	56
<b>Préparation du tissu.....</b>	<b>42</b>	Broderie d'un motif .....	57
Fixation d'un matériau stabilisateur		Couture d'appliqués .....	59
sur le tissu .....	42	<b>Modification et enregistrement</b>	
Mise en place du tissu		<b>de motifs .....</b>	<b>61</b>
sur le cadre de broderie .....	43	Ajustement de la disposition.....	61
<b>Fixation du cadre de broderie .....</b>	<b>47</b>	Enregistrement de motifs.....	63
Fixation du cadre de broderie .....	47	Réglage de la tension des fils .....	64
Retrait du cadre de broderie .....	48	Recoudre .....	65
<b>Sélection des motifs de broderie .....</b>	<b>49</b>	Il n'y a plus de fil au milieu	
Informations relatives		du motif.....	65
au copyright .....	49	Arrêt en cours de broderie .....	66
Types de motifs de broderie .....	49	<b>Réglage du boîtier de la canette .....</b>	<b>68</b>
Fonctionnement de l'Écran		Tension correcte.....	68
à Cristaux Liquides.....	50	Le fil de la canette est lâche .....	68
Sélection de caractères .....	52	Le fil de la canette est tendu.....	68
Sélection d'un motif de broderie ....	53		
Sélection d'un motif cadre .....	54		
Utilisation d'un patron de broderie			
(vendu séparément).....	55		

## Pour une broderie parfaite

Cette section décrit les préparatifs et procédures de base pour la broderie.

### Préparation

Les éléments suivants sont indispensables pour broder.

#### ■ Tissu

Préparez le tissu à broder. Préparez une pièce de tissu un peu plus grande que le cadre de broderie et dont la taille correspond à celle du motif à broder.



#### Remarque

- Utilisez toujours un matériau stabilisateur lorsque vous brodez des travaux, notamment lorsque vous brodez sur des tissus légers ou élastiques. Dans le cas contraire, vous risquez d'obtenir des motifs brodés de mauvaise qualité.



### ATTENTION

- **Ne brodez pas sur des tissus trop épais.** Pour vérifier l'épaisseur du tissu, fixez le cadre de broderie sur l'unité de broderie, puis relevez l'aiguille à l'aide de la touche  (Positionnement aiguille). Si le pied à broderie ne touche pas le tissu, vous pouvez broder ce dernier. Par contre, s'il touche le tissu, ne brodez pas ce dernier, sinon l'aiguille risque de se casser et vous pourriez vous blesser.
- **Soyez prudent lorsque vous brodez des motifs qui se chevauchent.** L'aiguille peut avoir du mal à percer le tissu et se casser.

#### ■ Matériau stabilisateur

Fixez le matériau stabilisateur pour broder sur le tissu afin d'éviter que les motifs brodés soient de mauvaise qualité.



Nous recommandons d'utiliser un matériau stabilisateur pour broder. Utilisez une feuille soluble dans l'eau sur les tissus fins comme l'organdi et les tissus duvetés comme les serviettes de bain. Pour plus de détails, reportez-vous à la section "Accessoires en option" (page 7).

#### ■ Fils à broder

Pour le fil supérieur, utilisez du fil à broder ou du fil à broder mat.

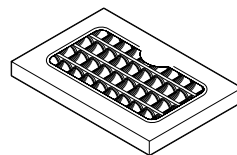

Pour le fil de la canette, utilisez du fil à broder pour canette. Pour plus de détails, reportez-vous à la section "Accessoires en option" (page 7).



#### Remarque

- Pour broder des motifs de bonne qualité, veillez à utiliser le fil à broder conçu pour les machines à broder.
- Avant de commencer à broder, veillez à ce que la canette contienne suffisamment de fil. Si vous continuez à broder alors que la canette ne contient quasiment plus de fil, le fil risque de s'emmêler.

## ■ Aiguille

Utilisez une aiguille de machine à coudre à usage domestique 75/11. Lorsque vous brodez sur des tissus épais comme la toile de jean, utilisez une aiguille de machine à coudre à usage domestique 90/14.



### Mémo

---

- Une aiguille 75/11 est installée lorsque vous achetez la machine.
  - Pour remplacer l'aiguille, reportez-vous à la section "Remplacement de l'aiguille" (page 36).
- 

## ■ Autres

Les cadres de broderie "petit", "moyen" et "très grand (multi-position)" sont optionnels. Pour plus de détails, reportez-vous à la section "Accessoires en option" (page 7).

## Préparation du tissu

Une fois que le matériau stabilisateur est fixé sur le tissu à broder, ce dernier est tendu sur un cadre de broderie.

### Fixation d'un matériau stabilisateur sur le tissu

Fixez le matériau stabilisateur pour broder sur le tissu afin d'éviter que les motifs brodés soient de mauvaise qualité.

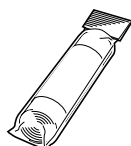

#### Mémo

- Nous recommandons d'utiliser un matériau stabilisateur pour broder. Utilisez un matériau stabilisateur soluble dans l'eau sur les tissus fins comme l'organdi et les tissus duvetés comme les serviettes de bain. Pour plus de détails, reportez-vous à la section "Accessoires en option" (page 7).



#### Remarque

- Utilisez toujours un matériau stabilisateur pour broder des tissus élastiques, fins, dont la trame est lâche et où les points se contractent facilement.



#### ATTENTION

- **Utilisez toujours un matériau stabilisateur lors de travaux de broderie. L'aiguille risque de se casser ou de se tordre si vous brodez sans fixer de matériau stabilisateur sur les tissus fins ou élastiques. En outre, le motif peut ne pas être brodé correctement.**

- 1 **Préparez un matériau stabilisateur plus grand que le cadre de broderie utilisé.**

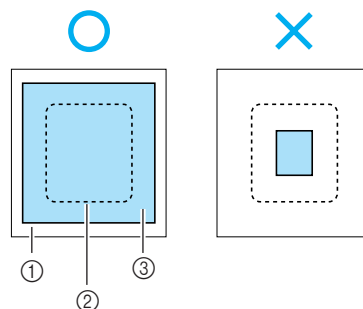

- ① Tissu
- ② Taille du cadre de broderie
- ③ Matériau stabilisateur

- 2 **Si vous utilisez des matériaux stabilisateurs autoadhésifs, placez la face adhésive sur l'envers du tissu et repassez-le avec un fer à vapeur.**

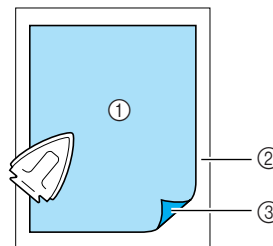

- ① Matériau stabilisateur
- ② Tissu (envers)
- ③ Surface autoadhésive

- **Lorsque l'utilisation du fer ou du cadre est impossible.**  
Placez le matériau stabilisateur sous le tissu et tendez ce dernier sur le cadre de broderie sans le fixer si vous brodez des tissus impossibles à repasser, comme le tissu éponge, ou sur des endroits inaccessibles avec un fer.

## Mise en place du tissu sur le cadre de broderie

Le tissu est tendu sur le cadre de broderie. Si le tissu est lâche, le motif brodé risque d'être de mauvaise qualité. Placez le tissu dans le cadre en le tendant et en respectant la procédure ci-après. Préparez un tissu sur lequel un matériau stabilisateur a été posé et ayez le cadre de broderie (moyen, petit, grand ou très grand (multi-position)) à portée de main.

### ■ Cadre de broderie (grand)

Il est possible de broder des motifs dans une zone maximale de 18 cm (7 pouces) de haut et de 13 cm (5 pouces) de large. Ce cadre permet de broder plusieurs motifs sans devoir changer la position du tissu dans le cadre.

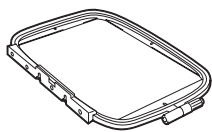

### ■ Cadre de broderie (moyen)[option]

Il est possible de broder des motifs d'une hauteur de 10 cm (4 pouces) et d'une largeur de 10 cm (4 pouces) maximum.

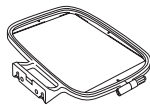

### ■ Cadre de broderie (petit)[option]

Il est possible de broder des motifs d'une hauteur de 2 cm (1 pouce) et d'une largeur de 6 cm (2-1/2 pouces) maximum. Ce cadre est utilisé pour broder des lettres et effectuer d'autres petites broderies.

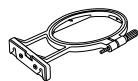

- Certains motifs ne permettent pas d'utiliser un (petit) cadre de broderie.

### ■ Cadre de broderie (très grand (multi-position)) [option]

Il est possible de broder des motifs dans une zone de 30 cm (12 pouces) de haut et de 13 cm (5 pouces) de large maximum. Ce cadre est utilisé pour broder des caractères ou motifs combinés, ou de grands motifs.

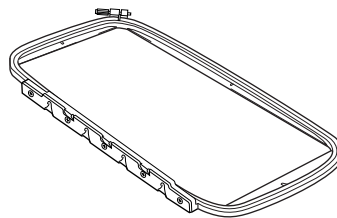

### ! ATTENTION

- Utilisez le cadre de broderie adapté à la taille du motif à broder. Dans le cas contraire, le pied à broderie risquerait de venir le heurter, et ainsi de vous blesser ou de casser l'aiguille.

- 1 Desserrez la vis de réglage du cadre de broderie et retirez les cadres intérieur et extérieur ; placez ensuite le cadre extérieur sur une surface plane.

Séparez les cadres intérieur et extérieur en tirant le cadre intérieur vers le haut.

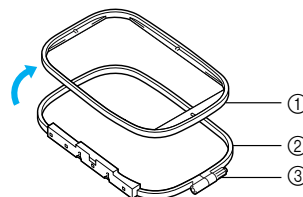

- ① Cadre intérieur
- ② Cadre extérieur
- ③ Vis de réglage

- 2 Placez le tissu avec le matériau stabilisateur au-dessus du cadre extérieur.

L'endroit du tissu doit être tourné vers le haut.

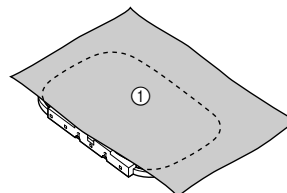

- ① Endroit

- 3** Insérez le cadre intérieur par-dessus le tissu. Alignez  $\triangle$  sur le cadre intérieur avec  $\nabla$  sur le cadre extérieur.

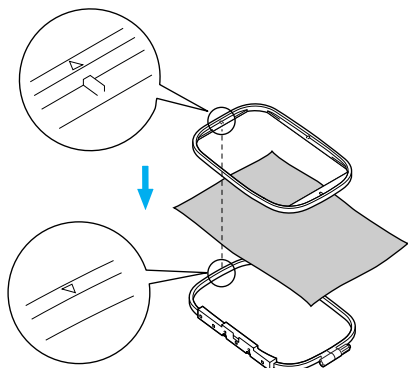

- 4** Serrez la vis de réglage à la main juste assez pour retenir le tissu.

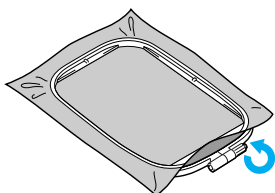

- 5** Retirez doucement le tissu du cadre sans desserrer la vis de réglage.

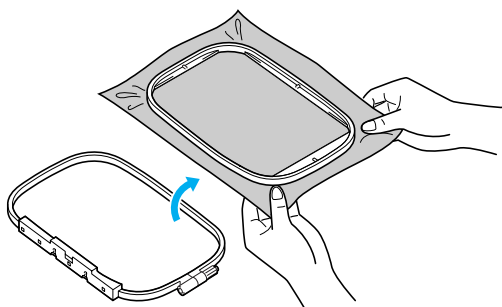

### Mémo

- Cette précaution permet de réduire les risques de déformation du motif lors de la broderie.

- 6** Réinsérez le cadre intérieur par le dessus du tissu, en alignant le symbole  $\triangle$  du cadre intérieur avec le symbole  $\nabla$  du cadre extérieur.

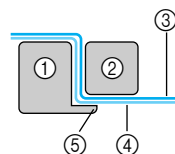
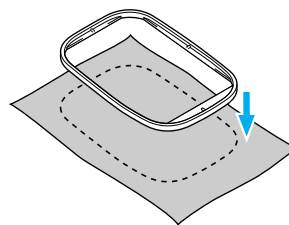

- ① Cadre extérieur
- ② Cadre intérieur
- ③ Tissu (endroit)
- ④ Matériau stabilisateur
- ⑤ Rebord du cadre extérieur

- Insérez fermement jusqu'à ce que le cadre intérieur soit bien appuyé contre le rebord du cadre extérieur.

- 7** Serrez la vis de réglage tout en tendant le tissu à la main. Vous devez obtenir un son semblable à celui d'un tambour lorsque vous frappez doucement sur le tissu tendu.

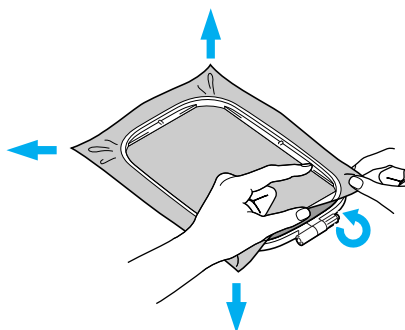

## ■ Utilisation de feuilles de broderie

Si vous utilisez la feuille de broderie fixée sur le cadre de broderie, vous pouvez broder le motif exactement à la position adéquate.

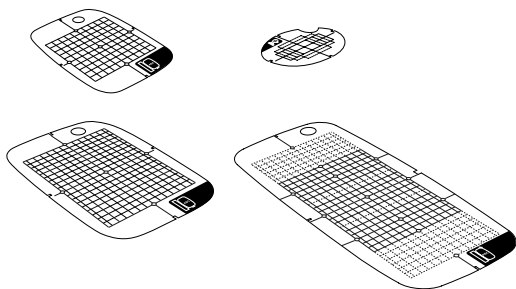

- ① Marquez le centre de la position du motif à broder à la craie.

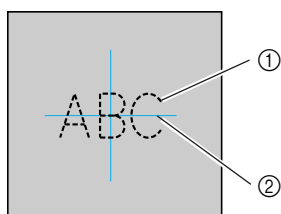

- ① Motif de broderie
- ② Marque

- ② Posez la feuille de broderie sur le cadre intérieur.

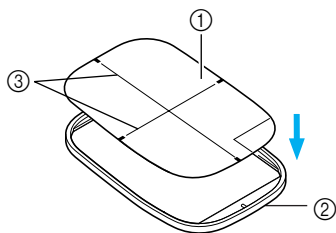

- ① Feuille de broderie
- ② Cadre intérieur
- ③ Lignes de base de la feuille de broderie

- ③ Alignez la marque du tissu sur la ligne de base de la feuille de broderie.

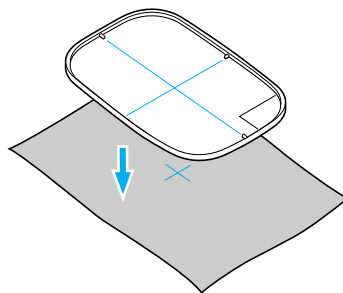

- ④ Posez le cadre intérieur avec le tissu sur le cadre extérieur et tendez le tissu.

- Pour plus de détails, reportez-vous à la section page 43.

- ⑤ Retirez la feuille de broderie.

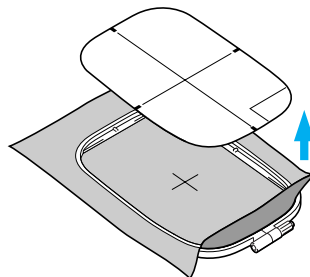

## ■ Broderie sur des tissus impossibles à tendre sur un cadre de broderie

Lorsque vous brodez sur de petits morceaux de tissu impossible à tendre sur un cadre de broderie ou des morceaux de tissu fins comme du ruban, utilisez un matériau stabilisateur pour pouvoir tendre le tissu sur le cadre.

Nous recommandons d'utiliser un matériau stabilisateur pour tous les travaux de broderie.

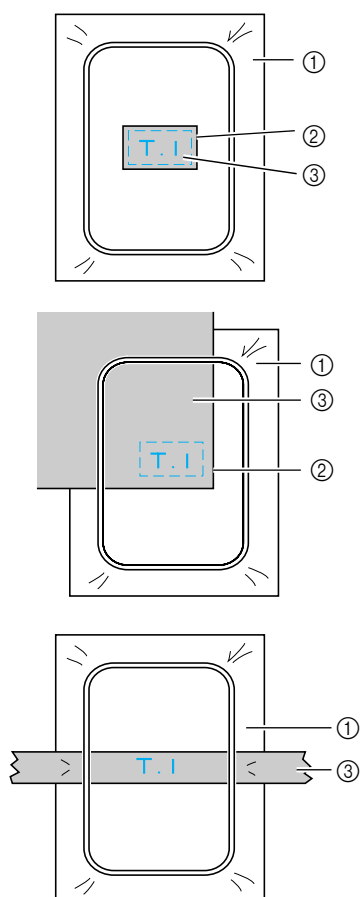

- ① Matériau stabilisateur
- ② Punaise ou colle à vaporiser
- ③ Tissu

Une fois la broderie terminée, retirez délicatement le matériau stabilisateur.



## Fixation du cadre de broderie

Cette section décrit comment fixer le cadre de broderie.

### Fixation du cadre de broderie

**1** Enroulez le fil à broder sur la canette et placez-la dans le compartiment à canette.

- Pour plus de détails, reportez-vous à la section "Bobinage/installation de la canette" (page 24).

**2** Relevez le levier du pied-de-biche.

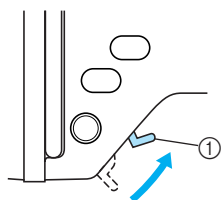

① Levier du pied-de-biche

**3** Faites passer le cadre de broderie sous le pied à broderie tout en soulevant davantage le levier du pied-de-biche.

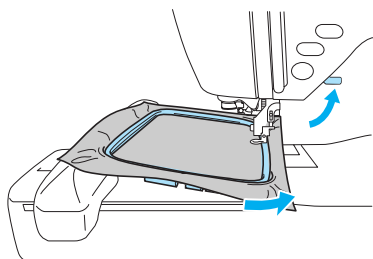

### ! ATTENTION

- Ne touchez pas l'aiguille avec le doigt ou avec le cadre de broderie. Vous pourriez vous blesser ou casser l'aiguille.

**4** En maintenant légèrement le levier du support de cadre sur la gauche, alignez les deux chevilles sur le support de cadre de broderie avec les supports de fixation sur le cadre, puis insérez le cadre dans son support jusqu'à entendre un clic.

Après avoir appuyé sur le support de fixation avant sur le porte-bobine jusqu'à entendre un clic, fixez le support de fixation arrière en appuyant dessus.

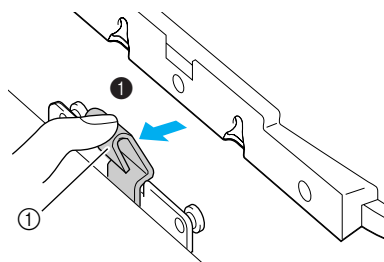

① Levier

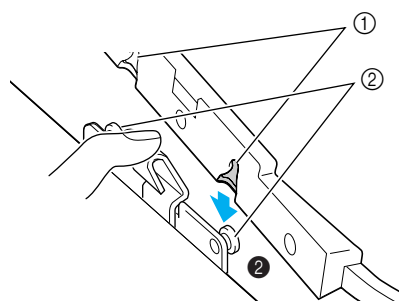

① Supports de fixation  
② Chevilles

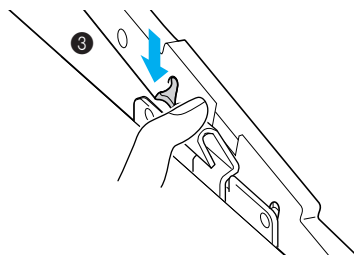

### ⚡ Remarque

- Veillez à insérer correctement les deux chevilles. Le motif risque d'être imparfait si seule la cheville avant ou arrière est insérée.

### ! ATTENTION

- Placez correctement le cadre de broderie sur le support. Dans le cas contraire, le pied à broderie risque de le heurter, et ainsi de vous blesser.

## Retrait du cadre de broderie

Assurez-vous que la machine est bien arrêtée et suivez les instructions ci-dessous.

### 1 Relevez le levier du pied-de-biche.

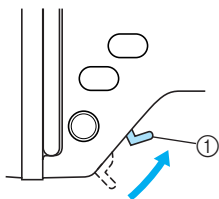

① Levier du pied-de-biche

### 2 En poussant le levier du support de cadre de broderie vers la gauche, soulevez le cadre de broderie pour le retirer.

Retirez le support de fixation arrière du porte-bobine ; procédez de même avec le support avant.

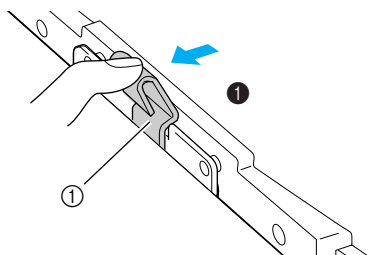

① Levier

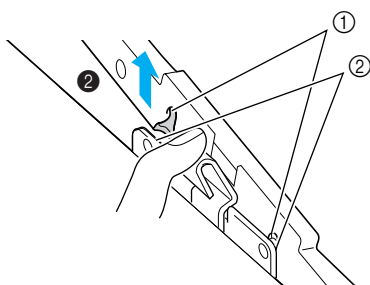

① Supports de fixation  
② Chevilles

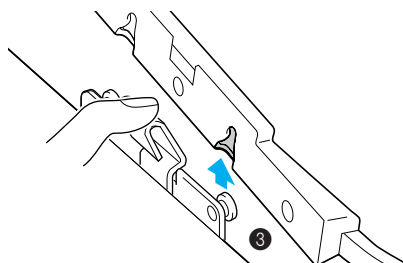

### 3 Faites passer le cadre de broderie sous le pied à broderie tout en soulevant davantage le levier du pied-de-biche.

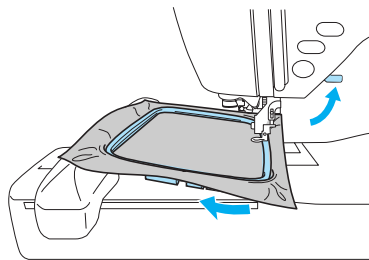

## ! ATTENTION

- Ne touchez pas l'aiguille avec le doigt ou avec le cadre de broderie. Vous pourriez vous blesser ou casser l'aiguille.

## Sélection des motifs de broderie

Cette section donne des détails sur les différents types de motifs de broderie et la procédure de sélection d'un motif.

### Informations relatives au copyright

Les motifs enregistrés dans la machine et les patrons de broderie ne sont destinés qu'à un usage personnel. Toute utilisation publique ou commerciale des motifs protégés par copyright est une violation de la loi sur les droits d'auteur et est strictement interdite.

### Types de motifs de broderie

Il est possible de sélectionner un motif de broderie parmi les types de motifs disponibles suivants.

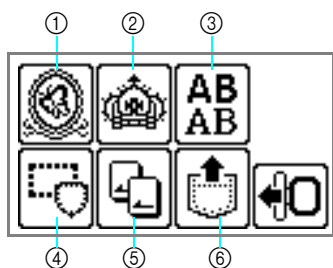

- ① Motifs de broderie
- ② Motifs de broderie supplémentaires
- ③ Motifs alphabétiques
- ④ Motifs cadres
- ⑤ Patron de broderie
- ⑥ Motifs enregistrés dans la mémoire de la machine à coudre

#### ■ Motifs de broderie (motifs de broderie/motifs de broderie supplémentaires)

Il existe 136 motifs. Les motifs sont effectués en changeant le fil supérieur selon les instructions affichées à l'écran.

- Pour plus de détails, reportez-vous à la section "Sélection d'un motif de broderie" (page 53).

#### ■ Motifs alphabétiques

6 types de caractères sont disponibles (caractères européens) : majuscules/minuscules/chiffres/symboles.

- Pour plus de détails, reportez-vous à la section "Sélection de caractères" (page 52).

#### ■ Motifs cadres

Vous pouvez combiner 10 formes, comme des carrés et des cercles, avec 12 types de points.

- Pour plus de détails, reportez-vous à la section "Sélection d'un motif cadre" (page 54).

#### ■ Patron de broderie (vendu séparément)

Vous pouvez broder des motifs à partir d'un patron de broderie.

- Pour plus de détails, reportez-vous à la section "Utilisation d'un patron de broderie (vendu séparément)" (page 55).

#### ■ Motifs enregistrés dans la mémoire de la machine à coudre

Vous pouvez mémoriser dans la machine à coudre des motifs, tels que des combinaisons de caractères souvent utilisées, afin de les rappeler ultérieurement et de les broder. Vous pouvez enregistrer des motifs composés de 12 motifs maximum ou de 512 Ko maximum.

- Pour plus de détails, reportez-vous à la section "Enregistrement de motifs" (page 63).

## Fonctionnement de l'Écran à Cristaux Liquides

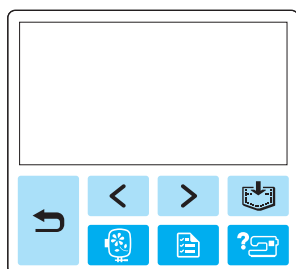

L'écran à cristaux liquides fonctionne à l'aide des touches de fonctionnement du panneau de commande. L'utilisation des touches de broderie est décrite ci-dessous.

### ■ Touches de fonctionnement



Retour à l'écran précédent.



Lorsque des motifs n'apparaissent pas à l'écran (si  ou  est affiché), les motifs suivants/précédents apparaissent.



Retour à l'écran de sélection de type. Le motif sélectionné est annulé.



Appuyez sur cette touche pour régler la langue ou modifier l'affichage de couleur de fil ou d'autres réglages.

Appuyez sur  (touche de réglage).



NOM DE LA COULEUR : nom de couleur type

DURÉE : Temps nécessaire à la broderie

NBR AIGUILLES : numéro de progression d'aiguille

#123 : Faites votre choix parmi les numéros de couleur de fil suivants

- FIL EMBROIDERY (POLYESTER) n°
- FIL COUNTRY (COTON) n°
- FIL MADEIRA POLY n°
- FIL MADEIRA RAYON n°
- FIL SULKY n°
- FIL ROBISON-ANTON POLY n°

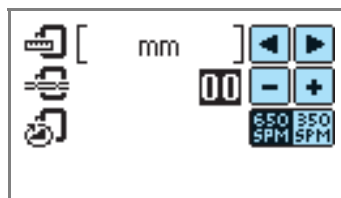

### AFFICHAGE DE L'UNITÉ

Permet de sélectionner les unités de mesure affichées. [mm/po]

### TENSION DES FILS DE BRODERIE



Vous pouvez régler la tension des fils de broderie. [-8 à +8]

### VITESSE MAXIMALE DE BRODERIE (SPM)

Vous pouvez sélectionner la vitesse maximum de broderie. [650SPM/350SPM]

## ■ Touche de l'écran à cristaux liquides



 Appuyez sur cette touche lorsqu'un motif spécifique est sélectionné, puis appuyez sur   pour changer l'affichage. Les réglages de broderie, tels que la couleur et la chaîne de caractères spécifiés, sont confirmés.







 Appuyez sur cette touche pour modifier les réglages de fil.





 Appuyez sur cette touche pour sélectionner ou désactiver la couture de fil programmée.

 Appuyez sur  ou  pour régler la tension des fils

 Appuyez sur  ou  pour modifier la densité des fils (motifs alphabétiques et cadres uniquement).

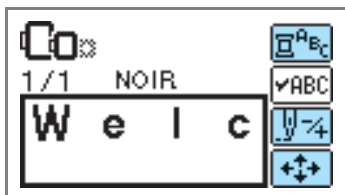
 Appuyez sur cette touche pour régler le motif.





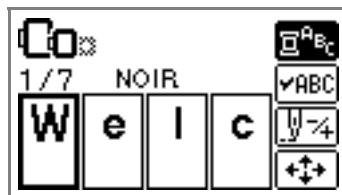

 Appuyez sur cette touche pour modifier la couleur caractère par caractère lorsque vous brodez des caractères. Comme la machine s'arrête à la fin de chaque caractère, le changement de fil supérieur se fait lors de la broderie. Appuyez de nouveau sur cette touche pour annuler la fonction multicolore.



 L'aiguille progresse couleur par couleur et point par point (de 9 à 20 points si vous appuyez de façon continue) et change de position pour commencer à broder. Optez pour cette fonction lorsqu'une couleur spécifique n'est pas utilisée ou lorsque vous redémarrez la machine après l'avoir mise hors tension au milieu d'un travail.



 Couleur précédente  Couleur suivante  
 Point précédent  Point suivant

• Pour plus de détails, reportez-vous à la section "Recoudre" (page 65).

 Vous pouvez contrôler la position du motif à l'intérieur du cadre de broderie et modifier la taille et l'angle.

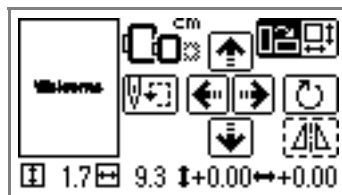

• Pour plus de détails, reportez-vous à la section "Ajustement de la disposition" (page 61).

### Mémo

• Les touches apparaissant sur l'écran entourées d'une ligne pointillée ne peuvent être utilisées.

## Sélection de caractères

Spécifiez les caractères à broder.

### Mémo

- Lorsque  s'affiche, cela signifie que vous ne pouvez plus entrer de caractères.
- Il est impossible de combiner des caractères de styles différents (par ex., Sans serif, Serif et Contours.).

### 1 Sélectionnez les motifs alphabétiques.

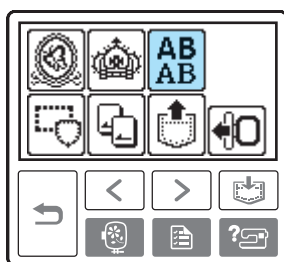

### 2 Sélectionnez le style de caractères.

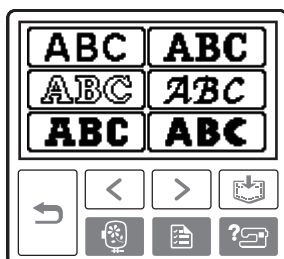

### 3 Sélectionnez les caractères.

Si vous avez sélectionné un mauvais caractère, appuyez sur .

#### Exemple : Welcome

 Basculez entre les majuscules et les minuscules

 Basculez entre les tailles : grand (L), moyen (M) et petit (S)

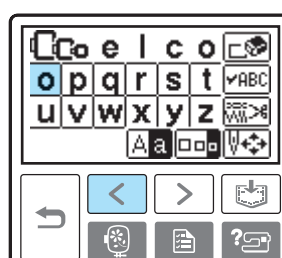
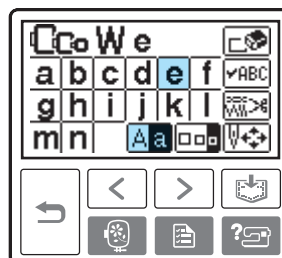
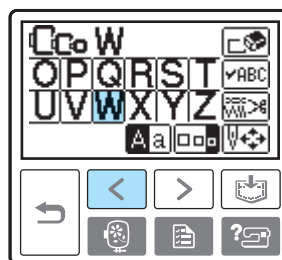
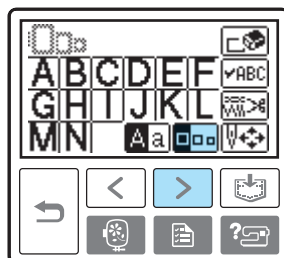



### Mémo

- Vous pouvez enregistrer le motif alphabétique créé pour une utilisation ultérieure. Pour plus de détails, reportez-vous à la section “Enregistrement de motifs” (page 63).

## Sélection d'un motif de broderie

136 motifs de broderie, tels que des fruits et des animaux, sont enregistrés dans la mémoire de la machine.



**70 motifs de broderie**



**66 motifs de broderie**

### Mémo

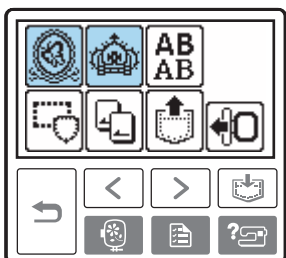

- Reportez-vous à la section “Tableau de changement de couleur de motifs de broderie” du Guide de référence rapide pour découvrir des exemples de motifs terminés et le fil utilisé.

## 1 Sélectionnez le type de motif de broderie souhaité.





- ▶ L'écran de sélection du motif apparaît.

## 2 Sélectionnez le motif.

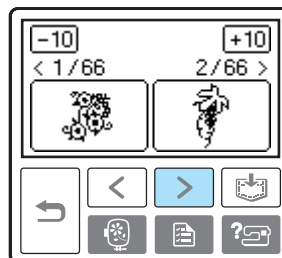
Passer d'un écran à l'autre à l'aide de  (Touche Page précédente) et  (Touche Page suivante).



- Lorsque vous appuyez sur  , l'affichage avance/recule de 10 motifs.

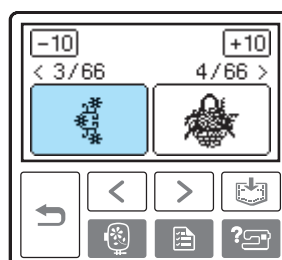

- ▶ Lorsqu'un motif est sélectionné, il peut être brodé.



## Sélection d'un motif cadre

Vous pouvez combiner 10 formes, comme des carrés et des cercles, avec 12 types de points.



### Mémo

- Reportez-vous à la section "Motifs cadres" du Guide de référence rapide pour les formes de motifs cadres et les points.

### 1 Appuyez sur le motif cadre.

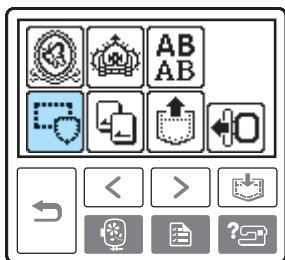

- ▶ L'écran de sélection de la forme du cadre apparaît.

### 2 Sélectionnez la forme du cadre.

Passez d'un écran à l'autre à l'aide des touches (Touche Page précédente) (Touche Page suivante) et sélectionnez un type de cadre parmi les 10 proposés.

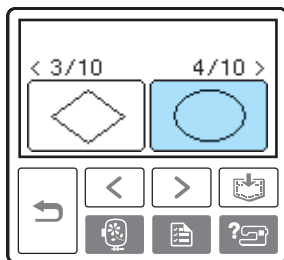
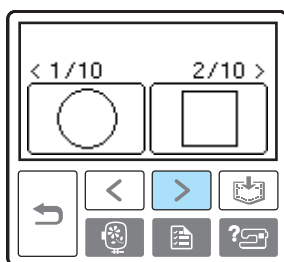

- ▶ L'écran de sélection du point apparaît.

### 3 Sélectionnez le point.

Passez d'un écran à l'autre à l'aide des touches (Touche Page précédente) (Touche Page suivante) et sélectionnez un type de point parmi les 12 proposés.

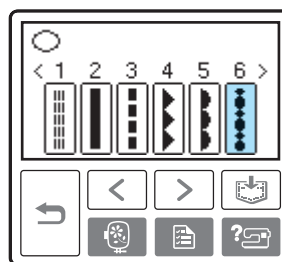

- ▶ Lorsqu'un point est sélectionné, il peut être brodé.

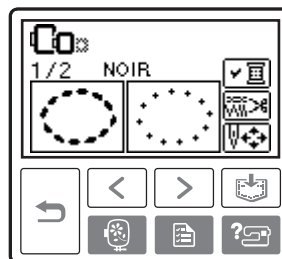



## Utilisation d'un patron de broderie (vendu séparément)

Si vous utilisez un patron de broderie, vous pouvez broder d'autres motifs que ceux enregistrés dans la machine. Il existe de nombreux patrons ayant différents thèmes.



### Remarque

- Mettez toujours la machine hors tension avant d'insérer et de retirer des patrons de broderie.
- Insérez le patron de broderie dans la fente correspondante en l'orientant dans le bon sens.
- N'insérez que des patrons de broderie dans la fente pour patrons de broderie.
- Lorsque les patrons de broderie ne sont pas utilisés, conservez-les dans leur boîte de rangement.
- N'utilisez que des patrons de broderie fabriqués pour cette machine. L'utilisation de patrons non autorisés risque de perturber le fonctionnement de la machine.
- Les patrons de broderie achetés à l'étranger risquent de ne pas être adaptés à votre machine.
- Il peut être difficile d'afficher à l'écran les motifs de grande taille présents sur les patrons de broderie.

### 1 Mettez la machine hors tension.

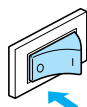

### 2 Insérez le patron de broderie dans la fente correspondante située sur le côté droit de la machine.

Placez le patron de broderie avec la flèche tournée vers vous et insérez-le dans le sens de la flèche.

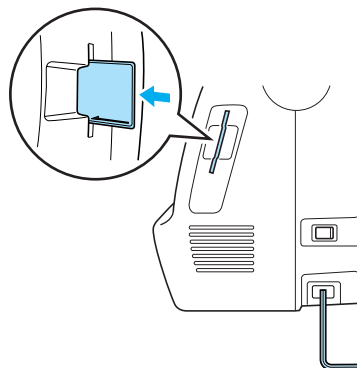

### 3 Mettez la machine sous tension.

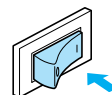

### 4 Appuyez sur le patron de broderie sur l'écran.

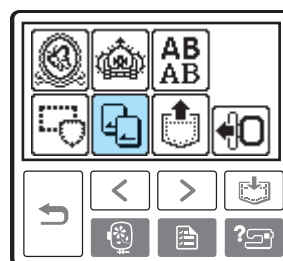

► L'écran de sélection des motifs enregistrés sur le patron apparaît.

### 5 Sélectionnez un motif.

La procédure est identique à celle présentée dans la section "Sélection des motifs de broderie" (page 49).



## Broderie

Une fois que tout est préparé, vous pouvez passer à la broderie. Cette section décrit la procédure à suivre pour broder et coudre des appliqués.

### Broderie de belles finitions

La réussite d'une broderie dépend de nombreux facteurs. Deux facteurs importants sont l'utilisation d'un matériau stabilisateur approprié (page 42) et la mise en place du tissu dans le cadre (page 43). Un autre point essentiel est d'utiliser la bonne aiguille et le bon fil. Reportez-vous à l'explication des fils ci-dessous.

Fil	Fil supérieur	Utilisez du fil à broder ou du fil à broder mat prévu pour cette machine. D'autres fils à broder risquent de ne pas donner des résultats optimaux.
	Fil de la canette	Vous devez utiliser le type de fil de canette à broder prévu pour cette machine. Pour plus de détails, reportez-vous à la section "Accessoires en option" (page 7).



#### Mémo

- Si vous utilisez d'autres fils que ceux repris ci-dessus, le motif risque de ne pas être brodé correctement.



#### Remarque

- Avant de broder, vérifiez que la canette contient suffisamment de fil. Si vous continuez à broder alors que la canette ne contient plus assez de fil, celui-ci risque de s'emmêler.
- Ne laissez aucun objet dans le champ de déplacement du cadre de broderie. Le cadre peut heurter l'objet et gâcher la finition du motif de broderie.
- Lorsque vous brodez sur de grands vêtements (surtout des vestes ou d'autres tissus lourds), ne laissez pas le tissu pendre de la table. Sinon, l'unité de broderie ne pourra pas se déplacer librement, et le résultat risque de ne pas être satisfaisant.

## Broderie d'un motif

Les motifs de broderie sont brodés avec un changement de fil après chaque couleur.

### 1 Préparez le fil à broder de la couleur indiquée à l'écran.

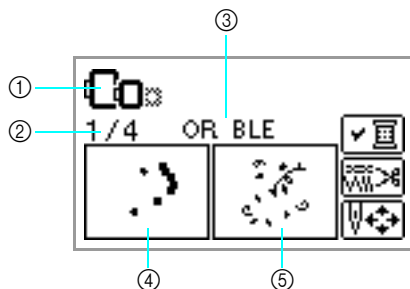

- ① Cadres de broderie pouvant être utilisés pour la broderie.
- ② Numéro de couleur en cours/Nombre de couleurs utilisées
- ③ Nom de la couleur en cours
- ④ Partie de la couleur en cours
- ⑤ Partie de la couleur suivante

- Vous pouvez modifier les numéros de couleur de fil affichés par couleur. Appuyez sur  (touche de réglage), puis modifiez le réglage sur l'écran de réglage. Pour plus de détails, reportez-vous à la section "Fonctionnement de l'Écran à Cristaux Liquides" (page 50).

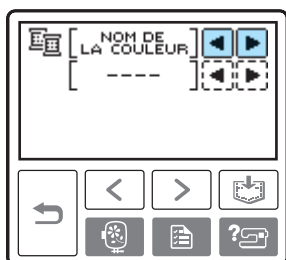

### Exemple : numéro de fil à broder sélectionné

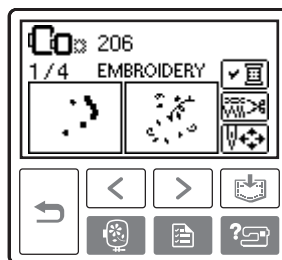
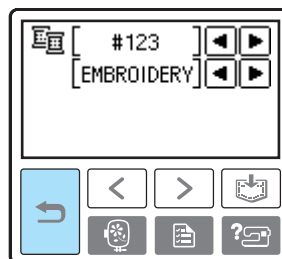

### 2 Placez le fil à broder, enfillez l'aiguille, puis passez l'extrémité du fil dans l'orifice du pied à broderie.

Ne tendez pas trop le fil.

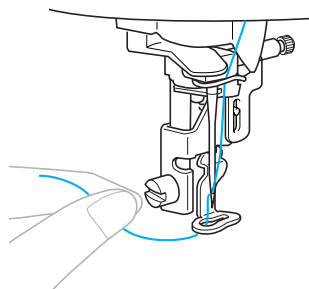

- Reportez-vous aux sections "Enfilage du fil supérieur" (page 30) et "Enfilage de l'aiguille" (page 32).

### Remarque

- Avant d'utiliser l'enfileur d'aiguille, veillez à abaisser le pied à broderie.

### ATTENTION

- Si le fil est trop tendu, l'aiguille risque de se casser ou de se tordre.
- Ni les mains ni aucun autre objet ne doit venir heurter le chariot pendant la broderie. Ceci pourrait désaligner le motif.

### 3 Abaissez le levier du pied-de-biche.

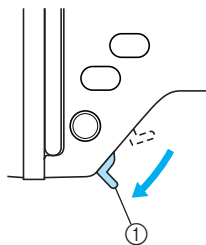

① Levier du pied-de-biche

### 4 Appuyez sur (Touche Marche/Arrêt).

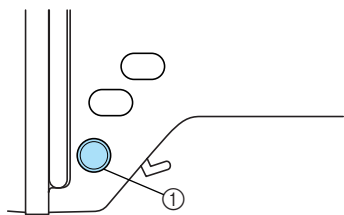

① Touche Marche/Arrêt

### 5 Après avoir progressé de 5 à 6 points, appuyez sur (Touche Marche/Arrêt) pour arrêter la machine.

### 6 Utilisez des ciseaux pour couper le fil au début de la couture.

Coupez le fil au bord de la couture.

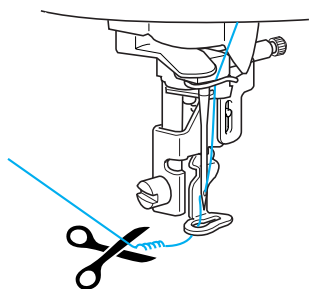

- Si l'extrémité du fil dépasse au début de la couture, vous risquez de coudre par-dessus en brodant le motif. Il serait alors difficile de s'en débarrasser une fois la broderie terminée. Couper le fil au début de la couture.

### 7 Appuyez de nouveau sur (Touche Marche/Arrêt).

- ▶ La broderie recommence et s'arrête automatiquement avec des points de renfort une fois que la broderie dans une couleur est terminée. Lorsque la coupure de fil automatique est définie, le fil est coupé.

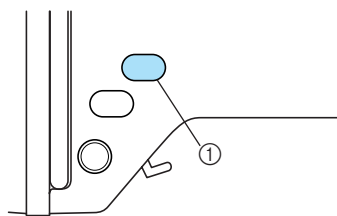

### 8 Appuyez une fois sur (Touche Coupe-fil).



① Touche Coupe-fil



- ▶ L'aiguille est relevée et les fils sont coupés.

## ! ATTENTION

- N'appuyez pas sur la touche  (Coupe-fil) après avoir coupé les fils, sinon vous risquez de casser l'aiguille, d'emmêler les fils ou d'endommager la machine.
- N'appuyez pas sur la touche  (Coupe-fil) si aucun tissu ne se trouve sous le pied à broderie ou si la machine est en cours de fonctionnement, sinon vous risquez de l'endommager.

### 9 Placez le fil à broder de la couleur suivante et répétez les étapes 1 à 8.

### 10 Coupez l'excédent de fil.

- ▶ Une fois la dernière couleur brodée,  apparaît à l'écran. Appuyez sur . L'écran initial s'affiche de nouveau.

## Mémo

- Pour le réglage de la coupure automatique, reportez-vous à la section "Fonctionnement de l'Écran à Cristaux Liquides" (page 50).

## Couture d'appliqués

Préparez le tissu de base et le tissu d'appliqué (appliqué). Appuyez sur  (touche de réglage) et définissez l'affichage de couleur de fil sur NOM DE LA COULEUR ; "PIÈCE D'APPLIQUÉ", "POSITION D'APPLIQUÉ" et "APPLIQUÉ" s'affichent alors à l'écran.

### 1 Sélectionnez un motif d'appliqué.

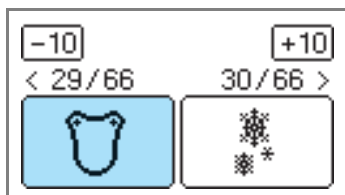

### 2 Lorsque "PIÈCE D'APPLIQUÉ" apparaît sur l'écran, placez le renfort thermocollant sur l'envers de l'appliqué et tendez ce dernier sur le cadre de broderie.



### 3 Abaissez le levier du pied-de-biche et appuyez sur (Touche Marche/Arrêt).

- ▶ Le trait de découpe de l'appliqué est cousu et la machine s'arrête.

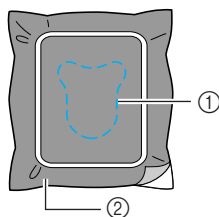

- ① Trait de découpe
- ② Tissu d'appliqué

- ▶ "POSITION D'APPLIQUÉ" apparaît sur l'écran.



### 4 Retirez le tissu du cadre de broderie et coupez-le le long du trait de découpe. Découpez soigneusement le long de la couture et retirez le fil.

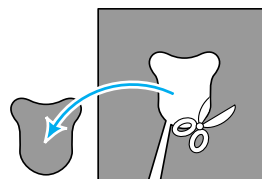

- La finition sera de mauvaise qualité si la découpe n'est pas effectuée correctement sur la couture.

### 5 Tendez le tissu de base sur le cadre de broderie.

### 6 Placez le fil pour la couture de l'appliqué.

### 7 Abaissez le levier du pied-de-biche et appuyez sur (Touche Marche/Arrêt).

- ▶ La position d'appliqué est cousue et la machine s'arrête.

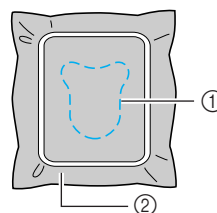



- ① Position d'appliqué
- ② Tissu de base

- ▶ "APPLIQUÉ" apparaît sur l'écran.

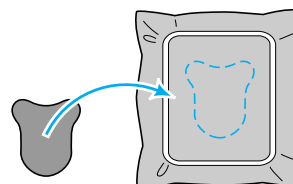

### 8 Appliquez une fine couche de colle pour tissu ou vaporisez un produit adhésif sur l'envers de l'appliqué et collez-le à la position de l'appliqué.



- 9 Abaissez le levier du pied-de-biche et appuyez sur  (Touche Marche/Arrêt).

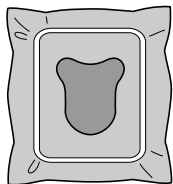

### Remarque

- Lorsque "PIÈCE D'APPLIQUÉ", "POSITION D'APPLIQUÉ" ou "APPLIQUÉ" s'affiche, aucune couleur de fil spécifique n'apparaît. Utilisez un fil de couleur approprié adapté à la pièce d'appliqué.

- 10 Suivez les instructions à l'écran et modifiez la couleur des fils pendant la broderie.

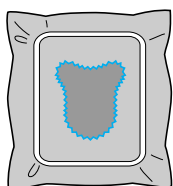

## Modification et enregistrement de motifs

Cette section décrit les procédures de modification, de réglage, de repositionnement et d'enregistrement des motifs.

### Ajustement de la disposition

Le motif est généralement positionné au centre du cadre de broderie.

Vous pouvez vérifier la disposition avant de commencer à broder et modifier la position ainsi que la taille.



#### Mémo

- Les touches apparaissant sur l'écran entourées d'une ligne pointillée ne peuvent être utilisées.

#### 1 Une fois le motif de broderie sélectionné, appuyez sur

- ▶ L'écran de broderie apparaît.



#### 2 Appuyez sur



- ▶ L'écran de disposition apparaît.

#### 3 Vérifiez et ajustez la disposition.

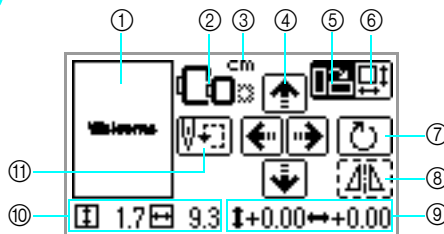

- ① Disposition dans le cadre
- ② Cadres de broderie disponibles
- ③ Affichage de l'unité (cm/po)
- ④ Touches de changement de position
- ⑤ Touche de disposition
- ⑥ Touche de taille
- ⑦ Touche de rotation
- ⑧ Image en miroir horizontale
- ⑨ Distance depuis le centre
- ⑩ Taille de la broderie
- ⑪ Touche de point de départ



#### Taille du cadre de broderie

Cette icône se met à clignoter en cas de modification de la taille du motif, de réglage de la disposition ou de modification de la taille du cadre de broderie. Les icônes de cadres de broderie grisés ne peuvent être utilisés.



#### Touche de taille

Augmente/réduit la taille de la broderie. Appuyez sur pour revenir à l'écran précédent.

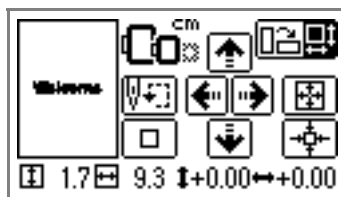

Réduit la taille



Revient à la taille d'origine  
Revient à la position centrale (en cas de déplacement du motif à l'aide de la touche de changement de position).



Augmente la taille



**Touches de changement de position**  
Déplace la broderie vers le haut, le bas, la gauche et la droite.

**Mémo**

- Si vous prenez note des valeurs apparaissant dans la partie inférieure de l'écran lorsque vous changez la taille et la position, vous pouvez utiliser les mêmes réglages de taille et de disposition pour broder, même si vous devez remettre la machine sous tension au cours du travail.

**Touche de disposition**

Appuyez sur cette touche pour passer à l'écran de rotation.

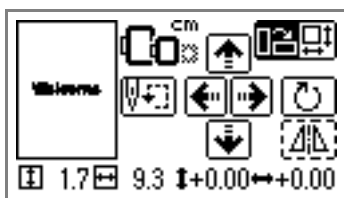
**Touche de rotation**

Fait pivoter la broderie de 1, 10 ou 90 degrés à chaque fois.

- Appuyez sur  (touche Arrière) pour revenir à l'écran précédent.

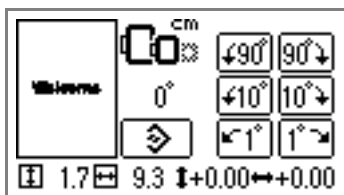

Fait pivoter le motif de 90 degrés vers la gauche.



Fait pivoter le motif de 90 degrés vers la droite.



Fait pivoter le motif de 10 degrés vers la gauche.



Fait pivoter le motif de 10 degrés vers la droite.



Fait pivoter le motif de 1 degré vers la gauche.



Fait pivoter le motif de 1 degré vers la droite.



Remet le motif dans sa position d'origine.

**Image en miroir horizontale**

Met le motif en miroir à gauche et à droite.

**Touche de point de départ**

Change la position de départ de l'aiguille afin d'aligner cette dernière avec l'emplacement du motif.

- Appuyez sur  (touche Arrière) pour revenir à l'écran précédent.

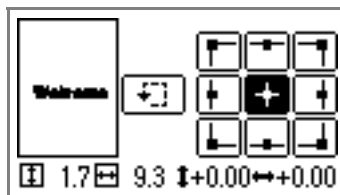

Déplace l'aiguille sur la position de départ sélectionnée.

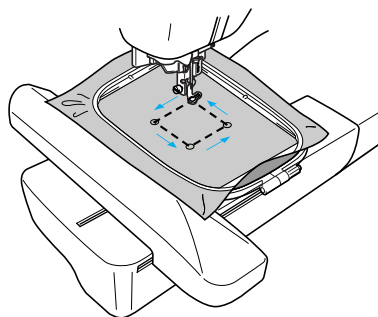

Déplace le cadre afin de vérifier l'emplacement du motif.

**ATTENTION**

- N'abaissez jamais l'aiguille lorsque le cadre de broderie est en mouvement. L'aiguille pourrait se casser ou se tordre.
- Une fois le motif révisé, consultez l'affichage des cadres de broderie disponibles, et utilisez un cadre approprié. Si vous utilisez un cadre de broderie non affiché comme étant disponible, le pied-de-biche pourrait toucher le cadre, vous exposant à des risques de blessure.



- 4 Appuyez sur  (Touche Arrière) pour revenir à l'écran initial.

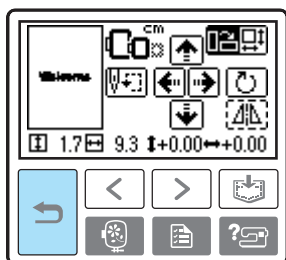

### Mémo

- Lorsque la machine est hors tension, les réglages de disposition par défaut sont rétablis.
- Vous pouvez également vérifier la taille du motif et la distance par rapport au centre en appuyant sur  une fois la broderie commencée.

## Enregistrement de motifs

Vous pouvez enregistrer dans la mémoire de la machine les caractères alphabétiques et les motifs de broderie que vous avez personnalisés.

Comme les motifs enregistrés ne sont pas effacés lors de la mise hors tension de la machine, vous pouvez toujours les rappeler pour broder. Cette fonction est pratique pour enregistrer des noms, etc. Vous pouvez enregistrer jusqu'à 12 motifs ou 512 Ko de données.

### ■ Enregistrement d'un motif

- 1 Après avoir sélectionné le motif à enregistrer, appuyez sur  (Touche de mise en mémoire).



- Une fois le motif enregistré, l'affichage revient à l'écran initial.

### Remarque

- Ne mettez pas la machine hors tension pendant l'enregistrement d'un motif : vous risqueriez de perdre les données correspondantes.

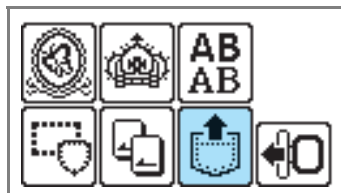

### ■ Réutilisation d'un motif

- 1 Appuyez sur  (touche de rappel).



- Les motifs enregistrés sont affichés.

## 2 Sélectionnez le motif que vous souhaitez réutiliser.

Passez d'un écran à l'autre à l'aide de  (Touche Page précédente) et  (Touche Page suivante).



- ① Capacité totale de mémoire utilisée
- ② Capacité totale de l'espace mémoire
- ③ Numéro de la page actuellement affichée sur le nombre total de pages

▶ Le motif sélectionné apparaît en surbrillance inverse.

## 3 Appuyez sur .

Pour supprimer le motif de broderie, appuyez sur .



▶ Le motif enregistré est rappelé et l'écran de broderie apparaît. Vous pouvez broder le motif rappelé.

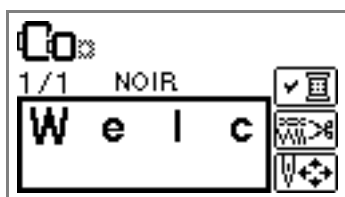

### Remarque

- Le rappel de caractères enregistrés depuis un patron de broderie n'est possible que si le patron est inséré dans la machine.

## Réglage de la tension des fils

Si la broderie est ratée, il est difficile de défaire les fils et le tissu risque d'être endommagé. Avant de broder, utilisez une chute du même tissu pour vérifier le réglage de la tension des fils, etc.

Pour régler la tension des fils, appuyez sur  (touche de réglage).

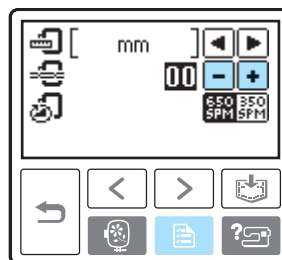

Appuyez sur  pour détendre les fils

Appuyez sur  pour augmenter la tension du fil.

### ■ Tension des fils correcte

La tension des fils est correcte lorsque le fil supérieur est à peine visible sur l'envers du tissu.



- ① Endroit
- ② Envers

### ■ Le fil supérieur est trop tendu

Le fil de dessous sera visible sur l'endroit du tissu. Dans cet exemple, réduisez la tension du fil supérieur.



- ① Endroit
- ② Envers

### ■ Le fil supérieur est trop lâche

Le fil supérieur est mal tendu. Dans cet exemple, augmentez la tension du fil supérieur.

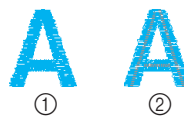

- ① Endroit
- ② Envers

## Recoudre

Lorsque la couleur du fil supérieur utilisé pour coudre n'est pas correcte, vous pouvez refaire la couture avec la couleur de fil appropriée.

1 Appuyez sur  (Touche Marche/Arrêt) pour arrêter la machine.

2 Appuyez sur .

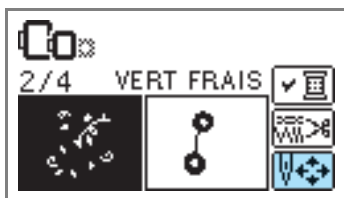

3 Appuyez sur .

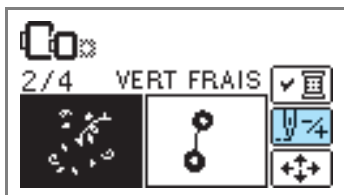

4 Appuyez sur  (Couleur précédente) pour revenir au début de la couleur inappropriée.

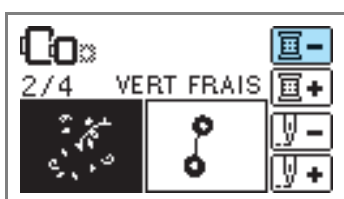

5 Définissez la couleur de fil supérieur appropriée.

6 Appuyez sur  (Touche Marche/Arrêt) pour continuer le motif.

## Il n'y a plus de fil au milieu du motif

Lorsque vous tombez à cours de fil (fil supérieur ou fil de la canette) pendant un travail de broderie, la machine s'arrête. Reculez l'aiguille de 10 points environ et recommencez à broder.



1 Mettez du fil (fil supérieur ou fil de la canette).

2 Appuyez sur .



3 Appuyez sur .



4 Appuyez sur  (Point précédent) pour reculer l'aiguille de 10 points environ.  
 (Point suivant) augmente le nombre de points.



5 Relancez la broderie.



## Arrêt en cours de broderie

Si la broderie s'arrête avant d'être terminée, vérifiez le compteur d'aiguille actuel avant de mettre la machine hors tension.



### Mémo

- Lorsque la machine est mise hors tension, les réglages par défaut relatifs à la taille et à la disposition de la broderie sont rétablis.

**1** Appuyez sur (Touche Marche/Arrêt) pour arrêter la machine.

**2** Vérifiez le compteur d'aiguille sur l'écran et notez-le.

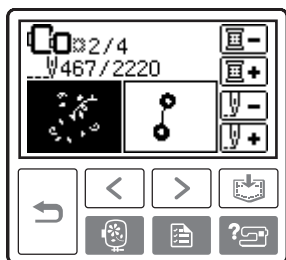

Si le compteur d'aiguille n'est pas affiché, appuyez sur (touche de réglage), puis affichez l'écran suivant à l'aide de .

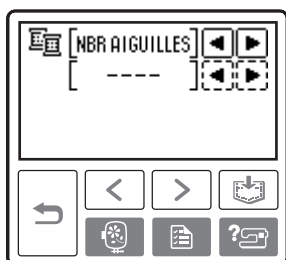
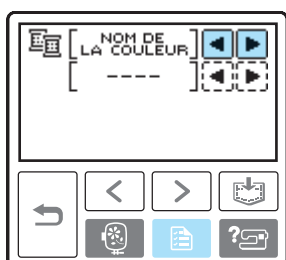

- Appuyez sur (Touche Arrière) pour revenir à l'écran de broderie.

**3** Appuyez sur (Touche de broderie).

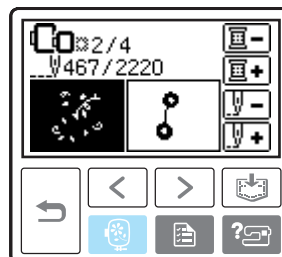

- Un message de confirmation s'affiche.

**4** Appuyez sur .



- Le motif sélectionné est supprimé et l'écran de sélection du type de motif de broderie s'affiche.

**5** Mettez la machine hors tension.



- Retirez toujours l'unité de broderie lorsque vous déplacez la machine.

**6** Mettez la machine sous tension, puis sélectionnez le motif.

**7** Appuyez sur .

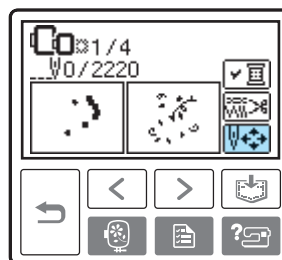

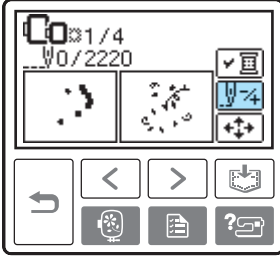

- 8 Appuyez sur .

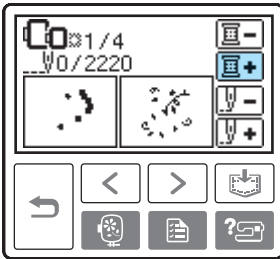

- 9 Appuyez sur  (Couleur suivante) pour aller au début de la couleur à broder.



- 10 Appuyez sur  (Point suivant) pour augmenter le compteur d'aiguille.  
Si vous maintenez la touche  enfoncée, il avance de 1 → 9 → 30 points.

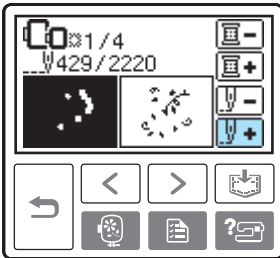

Il avance de 10 points environ avant le nombre total de points confirmé à l'étape [e](#).

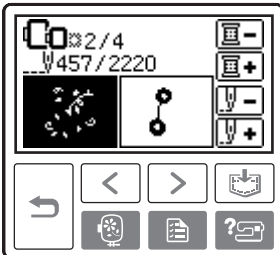

- 11 Relancez la broderie.

## Réglage du boîtier de la canette

Le boîtier de la canette installé dans cette machine peut être réglé, le cas échéant, de manière à adapter la tension de la canette à la broderie. L'insertion ci-dessous décrit la procédure d'ajustement de la tension de la canette en vue de l'exécution d'un travail de broderie. Au moyen d'un petit tournevis pour écrous à fente, tournez la vis à tête fendue (b) pour régler la tension du boîtier de la canette.

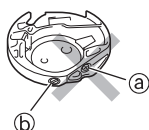

- a Ne tournez pas de vis cruciforme (+).
- b Réglez avec un tournevis (petit).

### Tension correcte

Le fil supérieur apparaît légèrement sur l'envers du tissu.



- 1 Endroit
- 2 Envers

### Le fil de la canette est lâche

Le fil de la canette apparaît légèrement sur l'endroit du tissu.

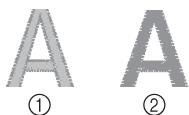

- 1 Endroit
- 2 Envers

Si cela se produit, tournez la vis à tête fendue (b) d'environ 30 à 45 degrés dans le sens des aiguilles d'une montre afin d'augmenter la tension de la canette en veillant à ne pas trop la serrer.

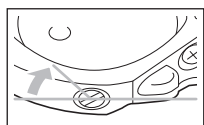

### Le fil de la canette est tendu

Le fil supérieur sur l'endroit du tissu semble se soulever/former des boucles et le fil de la canette est invisible sur l'envers du tissu.

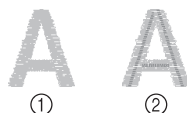

- 1 Endroit
- 2 Envers

Le cas échéant, tournez la vis à tête fendue (b) dans le sens inverse des aiguilles d'une montre de 30 à 45 degrés environ, pour diminuer la tension de la canette. Ne la desserrez pas excessivement.

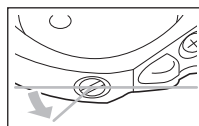

### ! ATTENTION

- Lors du réglage du boîtier de la canette, veillez à retirer la canette du boîtier.
- NE réglez PAS la position de la vis cruciforme (a) située sur le boîtier de la canette, car cela pourrait endommager celui-ci et le rendre inutilisable.
- Si la vis à tête fendue (b) est difficile à tourner, ne forcez pas. Forcer la vis ou la tourner de manière excessive, quel que soit le sens (de rotation), pourrait endommager le boîtier de la canette. En cas de dommage, la tension adéquate du boîtier de la canette ne pourra être garantie.

# 3

## ANNEXE

Les différentes procédures de maintenance et de dépannage sont décrites dans ce chapitre.

<b>Entretien et maintenance.....</b>	<b>70</b>
Nettoyage de la surface de la machine.....	70
Nettoyage de la coursière .....	70
<b>Fixation du pied à broderie .....</b>	<b>72</b>
Fixation du pied à broderie “Q”.....	72
<b>Dépannage .....</b>	<b>74</b>
Messages d'erreur .....	78
Réglage de l'écran à cristaux liquides.....	81
Bip de fonctionnement .....	81
Annulation du bip de fonctionnement.....	82
<b>Index .....</b>	<b>83</b>

## Entretien et maintenance

Des opérations simples d'entretien de la machine sont décrites ci-dessous.

### Nettoyage de la surface de la machine

Si la surface de la machine est sale, humidifiez légèrement un chiffon avec un détergent neutre, essorez-le bien et essuyez la surface de la machine. Après l'avoir nettoyée avec un chiffon humide, essuyez-la avec un chiffon sec.

#### **!** ATTENTION

- Débranchez le cordon d'alimentation avant de nettoyer la machine afin d'éviter les risques de blessure ou d'électrocution.

### Nettoyage de la coursière

Les performances de broderie diminueront en cas d'accumulation de poussière dans le compartiment à canette ; il doit donc être régulièrement nettoyé.

- 1 Mettez la machine hors tension.



- 2 Débranchez le cordon de la prise d'alimentation située à droite de la machine.

#### **!** ATTENTION

- Débranchez le cordon d'alimentation avant de nettoyer la machine afin d'éviter les risques de blessure ou d'électrocution.

- 3 Retirez l'unité de broderie.

- 4 Saisissez les deux côtés du couvercle de la plaque d'aiguille, puis faites-le glisser vers vous.

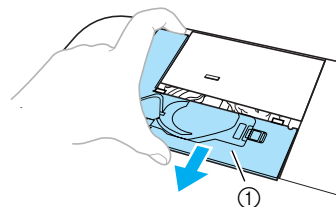

- 1 Couvercle de la plaque d'aiguille

► Le couvercle de la plaque d'aiguille est retiré.

- 5 Retirez le compartiment à canette. Prenez le compartiment à canette et retirez-le.

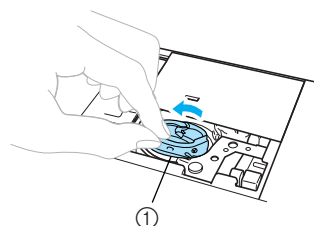

- 1 Compartiment à canette



- 6** Utilisez la brosse de nettoyage ou un aspirateur pour retirer les peluches et la poussière de la coursière et du capteur de fil de la canette, ainsi que des environs.

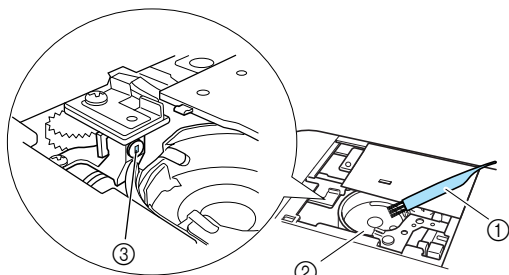

- ① Brosse de nettoyage
- ② Coursière
- ③ Capteur du fil de la canette

- N'utilisez pas d'huile pour le compartiment à canette.



### Remarque

- Si de la poussière ou des peluches s'accumulent sur le capteur du fil de la canette, celui-ci risque de ne pas fonctionner correctement.

- 7** Insérez le compartiment à canette de façon à ce que la saillie de ce dernier soit alignée sur le ressort.

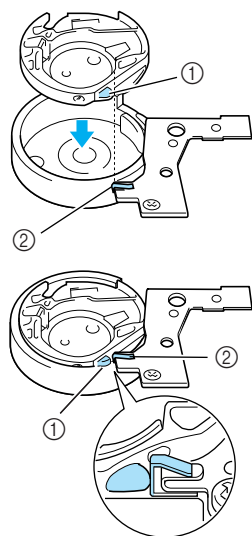

- ① Saillie
- ② Ressort

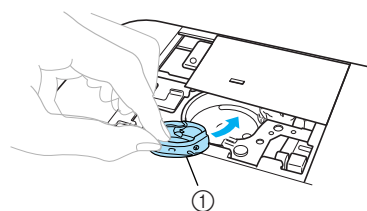

- ① Compartiment à canette

- 8** Insérez les ergots du couvercle de la plaque d'aiguille dans la plaque d'aiguille et replacez le couvercle.

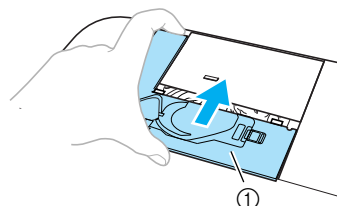

- ① Couvercle de la plaque d'aiguille

### ! ATTENTION

- N'utilisez jamais un compartiment à canette rayé, sinon le fil supérieur pourrait s'emmêler, l'aiguille se casser ou les performances de broderie diminuer. Pour un nouveau compartiment à canette (référence : XD1855-251), contactez votre centre de service agréé le plus proche.
- Assurez-vous que le compartiment à canette est correctement installé pour éviter toute cassure de l'aiguille.

## Fixation du pied à broderie

Cette section décrit comment fixer le pied à broderie.

### Fixation du pied à broderie "Q"

Fixez le pied à broderie "Q" lorsque vous brodez. Conservez à portée de main le pied à broderie "Q" fourni et un tournevis.

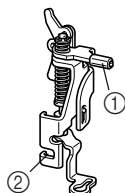

- ① Barre du pied à broderie
- ② Maintenu par la vis du support du pied-de-biche

### ATTENTION

- Fixez toujours le pied à broderie "Q" lorsque vous brodez. Si vous utilisez un pied-de-biche inadapté, l'aiguille risque de le heurter et de se tordre ou de se casser.

- 1 Appuyez une ou deux fois sur  (Touche Positionnement aiguille) pour relever l'aiguille.

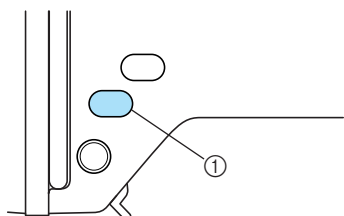

- ① Touche Positionnement aiguille

- 2 Mettez la machine hors tension.

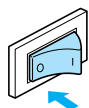

### ATTENTION

- Avant de fixer le pied à broderie, veillez à mettre la machine hors tension ; vous risquez en effet de vous blesser si vous appuyez malencontreusement sur la touche  (Marche/Arrêt) et il se peut que la machine commence à broder.

- 3 Relevez le levier du pied-de-biche.

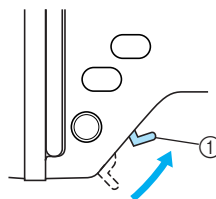

- ① Levier du pied-de-biche
- ▶ Le pied à broderie est relevé.
- À l'achat, le pied-de-biche est relevé.

- 4 Maintenez le pied à broderie de la main droite, comme illustré.

Maintenez le pied à broderie en entourant avec votre index le levier situé à l'arrière du pied.

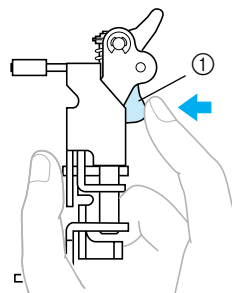

- ① Levier

- 5 En appuyant sur le levier avec votre doigt, placez la barre du pied à broderie sur la vis du support d'aiguille afin de fixer le pied à broderie sur la barre de pied-de-biche.

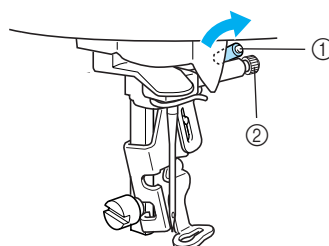

- ① Barre du pied à broderie
- ② Vis de support d'aiguille

**6** Fixez le pied à broderie avec la vis du support de pied-de-biche.

Placez le pied à broderie perpendiculairement.

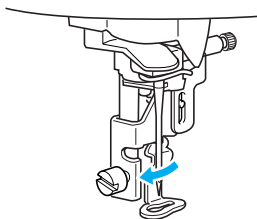

**7** Serrez fermement la vis du support de pied-de-biche.

Tournez le tournevis vers l'avant.

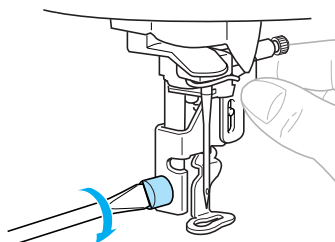

**! ATTENTION**

- Ne touchez pas l'aiguille avec le doigt ou le pied à broderie lors de sa fixation. L'aiguille pourrait se casser ou vous blesser.
- Veillez à serrer la vis à l'aide du tournevis fourni. Si la vis est desserrée, l'aiguille pourrait heurter le pied à broderie et se casser ou se tordre.
- Avant de broder, tournez toujours lentement le volant vers vous (dans le sens inverse des aiguilles d'une montre) et assurez-vous que l'aiguille ne heurte pas le pied à broderie. Dans le cas contraire, l'aiguille pourrait se casser ou se tordre.

## Dépannage

Si la machine ne fonctionne plus correctement, vérifiez les éléments suivants avant de faire appel au service de dépannage. Si le problème persiste, contactez le détaillant ou le centre de service agréé le plus proche.

Symptôme	Cause possible	Solution	Référence
<b>La machine ne fonctionne pas.</b>	La machine n'est pas mise sous tension.	Mettez la machine sous tension.	page 19
	La touche Marche/Arrêt n'a pas été enfoncée.	Appuyez sur la touche Marche/Arrêt.	page 58
	Le levier du pied-de-biche est relevé.	Abaissez le levier du pied-de-biche.	page 58
	L'unité de broderie n'est pas fixée sur la machine.	Fixez l'unité de broderie.	page 15
<b>L'aiguille se casse.</b>	L'aiguille n'est pas installée correctement.	Installez l'aiguille correctement.	page 36
	La vis du support d'aiguille est desserrée.	Utilisez le tournevis pour bien serrer la vis.	
	L'aiguille est tordue ou émoussée.	Remplacez l'aiguille.	
	La tension du fil supérieur est trop élevée.	Réduisez la tension du fil supérieur.	page 64
	La bobine n'est pas installée correctement.	Installez la bobine correctement.	page 30
	La zone entourant l'orifice de la plaque d'aiguille est rayée ou présente une bavure.	Remplacez la plaque d'aiguille. Contactez votre détaillant ou le centre de service agréé le plus proche.	–
	La zone entourant l'orifice du pied à broderie est rayée ou présente une bavure.	Remplacez le pied à broderie. Contactez votre détaillant ou le centre de service agréé le plus proche.	–
	Le compartiment à canette est rayé ou présente une bavure.	Remplacez le compartiment à canette. Contactez votre détaillant ou le centre de service agréé le plus proche.	–
	Vous n'utilisez pas une canette conçue spécialement pour cette machine.	Les canettes inadéquates ne fonctionnent pas correctement. N'utilisez qu'une canette spécialement conçue pour cette machine à coudre.	page 24
<b>Le fil supérieur se casse.</b>	Le fil supérieur n'a pas été correctement enfilé (par exemple, la bobine n'est pas correctement installée, le couvercle est trop grand pour la bobine utilisée ou le fil est sorti du guide d'enfilage de la barre de l'aiguille).	Corrigez l'enfilage supérieur.	page 30



Symptôme	Cause possible	Solution	Référence
<b>Le fil supérieur se casse.</b>	Le fil est emmêlé ou présente des nœuds.	Démêlez le fil et défaites les nœuds.	–
	La tension du fil supérieur est trop élevée.	Réduisez la tension du fil supérieur.	page 64
	Le fil est emmêlé, par exemple dans le compartiment à canette.	Retirez le fil emmêlé. Si le fil est emmêlé dans le compartiment à canette, nettoyez la coursière.	page 70
	L'aiguille est tordue ou émoussée.	Remplacez l'aiguille.	page 35
	L'aiguille n'est pas installée correctement.	Installez l'aiguille correctement.	
	La zone entourant l'orifice de la plaque d'aiguille est rayée ou présente une bavure.	Remplacez la plaque d'aiguille. Contactez votre détaillant ou le centre de service agréé le plus proche.	–
	La zone entourant l'orifice du pied à broderie est rayée ou présente une bavure.	Remplacez le pied à broderie. Contactez votre détaillant ou le centre de service agréé le plus proche.	–
	Le compartiment à canette est rayé ou présente une bavure.	Remplacez le compartiment à canette. Contactez votre détaillant ou le centre de service agréé le plus proche.	–
<b>Le fil de canette n'est pas correctement bobiné sur la canette.</b>	Le fil qui a été tiré n'était pas correctement bobiné autour de la canette.	Enroulez le fil tiré cinq ou six fois sur la canette, dans le sens des aiguilles d'une montre.	page 26
<b>Le fil inférieur est emmêlé ou se casse.</b>	Le fil de la canette n'est pas installé correctement.	Installez correctement le fil de la canette.	page 28
	La canette est rayée, ne pivote pas librement ou présente une bavure.	Remplacez la canette.	–
	Le fil est emmêlé.	Retirez le fil emmêlé et nettoyez la coursière.	page 70
	Vous n'utilisez pas une canette conçue spécialement pour cette machine.	Les canettes inadéquates ne fonctionnent pas correctement. N'utilisez qu'une canette spécialement conçue pour cette machine à coudre.	page 24

Symptôme	Cause possible	Solution	Référence
<b>La tension du fil n'est pas correcte.</b>	Le fil supérieur n'a pas été correctement enfilé.	Corrigez l'enfilage supérieur.	page 30
	Le fil de la canette n'est pas installé correctement.	Installez correctement le fil de la canette.	page 28
	La tension du fil n'est pas correcte.	Réglez la tension du fil supérieur.	page 64
	Vous n'utilisez pas une canette conçue spécialement pour cette machine.	Les canettes inadéquates ne fonctionnent pas correctement. N'utilisez qu'une canette spécialement conçue pour cette machine à coudre.	page 24
<b>Des points ont été sautés.</b>	Le fil supérieur n'a pas été correctement enfilé.	Corrigez l'enfilage supérieur.	page 30
	L'aiguille est tordue ou émoussée.	Remplacez l'aiguille.	page 35
	L'aiguille n'est pas installée correctement.	Installez l'aiguille correctement.	page 36
	De la poussière s'est accumulée sous la plaque d'aiguille ou dans le compartiment à canette.	Retirez le couvercle de la plaque d'aiguille et nettoyez la coursière.	page 70
<b>Un son aigu retentit pendant la broderie.</b>	De la poussière s'est accumulée dans le compartiment à canette.	Nettoyez la coursière.	page 70
	Le fil supérieur n'a pas été correctement enfilé.	Corrigez l'enfilage supérieur.	page 30
	Le compartiment à canette est rayé ou présente une bavure.	Remplacez le compartiment à canette. Contactez votre détaillant ou le centre de service agréé le plus proche.	–
	Vous n'utilisez pas une canette conçue spécialement pour cette machine.	Les canettes inadéquates ne fonctionnent pas correctement. N'utilisez qu'une canette spécialement conçue pour cette machine à coudre.	page 24
<b>Le fil ne passe pas à travers le chas de l'aiguille.</b>	Vous n'avez pas relevé l'aiguille dans la position correcte.	Appuyez sur la touche de positionnement de l'aiguille.	page 32
	L'aiguille n'est pas installée correctement.	Installez l'aiguille correctement.	page 36
<b>Le point n'est pas cousu correctement.</b>	La tension du fil n'est pas correcte.	Réglez la tension du fil supérieur.	page 64
	Le fil est emmêlé, par exemple dans le compartiment à canette.	Retirez le fil emmêlé. Si le fil est emmêlé dans le compartiment à canette, nettoyez la coursière.	page 70
<b>Les lampes ne s'allument pas.</b>	Les lampes sont endommagées.	Contactez votre détaillant ou le centre de service agréé le plus proche.	–
	La machine n'est pas mise sous tension.	Mettez la machine sous tension.	page 19



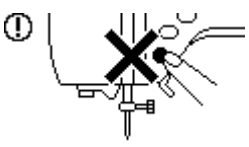
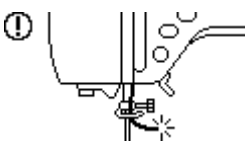
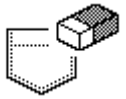
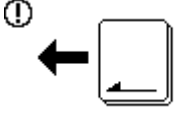

Symptôme	Cause possible	Solution	Référence
<b>Rien ne s'affiche sur l'écran à cristaux liquides.</b>	L'écran à cristaux liquides est trop clair ou trop sombre.	Régalez la luminosité de l'écran à cristaux liquides.	page 81
<b>La machine ne répond pas lorsque vous appuyez sur un bouton.</b>	Une animation est affichée sur l'écran à cristaux liquides.	Appuyez sur l'écran à cristaux liquides avec le doigt et l'animation disparaîtra.	page 20
<b>L'unité de broderie ne bouge pas.</b>	Aucun motif n'est sélectionné.	Sélectionnez un motif.	page 49
	L'unité de broderie n'est pas correctement installée.	Installez correctement l'unité de broderie.	page 15
<b>La broderie continue bien qu'il n'y ait plus de fil dans la canette.</b>	De la poussière s'est accumulée sur le capteur de fil de la canette.	Éliminez la poussière sur le capteur de fil de la canette.	page 70
<b>La broderie n'est pas réalisée correctement.</b>	Le tissu n'est pas correctement tendu sur le cadre de broderie. Le tissu est lâche.	Tendez le tissu correctement sur le cadre de broderie.	page 43
	Aucun matériau stabilisateur n'a été placé.	Utilisez toujours un matériau stabilisateur pour broder des tissus élastiques, fins, dont la trame est lâche et où les points se contractent facilement.	page 42
	Le fil est emmêlé et le compartiment à canette, etc. est obturé.	Retirez le fil emmêlé. Si le compartiment à canette est obturé, nettoyez la coursière.	page 70
	La tension du fil n'est pas correcte.	Régalez la tension du fil supérieur.	page 64
	Des objets sont placés à proximité du chariot ou du cadre de broderie.	Si le chariot de l'unité de broderie ou le cadre de broderie heurte des objets, le motif sera mal aligné. Ne laissez aucun objet dans le champ de déplacement du cadre de broderie.	page 16
	Le matériau dépassant du cadre de broderie pose des problèmes.	Retendez le tissu sur le cadre de broderie afin que le matériau dépassant du cadre ne pose plus de problèmes, tournez le motif et faites la broderie.	–
	Si vous brodez un tissu lourd, ce dernier pend de la table.	Si vous brodez alors que le tissu pend de la table, le mouvement de l'unité de broderie sera altéré. Soutenez le tissu lorsque vous brodez.	–
	Le tissu se bloque. Il est coincé.	Arrêtez la machine et placez le tissu correctement.	–
	Le chariot a été déplacé lors du retrait ou de la fixation du cadre de broderie pendant la broderie.	Si le chariot est déplacé pendant le processus, le motif risque d'être mal aligné. Faites attention lors du retrait ou de la fixation du cadre de broderie.	–

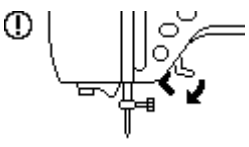
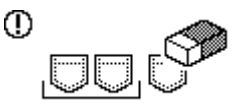
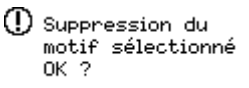

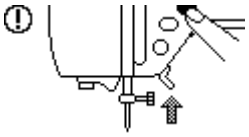
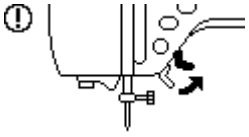
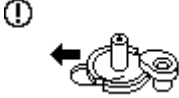

## Messages d'erreur

Des messages et des conseils d'utilisation apparaissent sur l'écran à cristaux liquides lorsque vous effectuez des opérations de manière erronée. Conformez-vous aux instructions qui s'affichent. Si vous appuyez sur **FERMER** ou exécutez l'opération correctement tandis que le message d'erreur est affiché, ce dernier disparaît.

Message d'erreur	Cause possible
	Il est possible que les données du motif sélectionné soient altérées.
	La touche Marche/Arrêt a été enfoncée dans un autre écran que l'écran de broderie.
	<p>Fil supérieur cassé. Le fil supérieur n'est pas enfilé correctement. La bobine de fil supérieur est vide.</p> <p><b>ATTENTION</b> N'oubliez pas d'enfiler de nouveau la machine. Si vous appuyez sur la touche ⓘ (Marche/arrêt) sans enfiler de nouveau la machine, la tension du fil risque d'être incorrecte ou l'aiguille de se casser et vous pourriez vous blesser.</p>
	La machine supprime un motif précédemment enregistré.
	Vous avez appuyé sur  sur l'écran à cristaux liquides alors qu'aucun patron n'était inséré.
	La touche Marche/arrêt ou Coupe-fil a été enfoncée alors que le pied à broderie était relevé.
	La mémoire est pleine et le motif ne peut être enregistré.
	Vous avez appuyé sur la touche Arrière ou la touche de broderie alors qu'un motif était sélectionné.



Message d'erreur	Cause possible
	<p>Vous avez essayé de sélectionner un motif de broderie ou de modifier la disposition avec l'aiguille abaissée. La machine est mise sous tension alors que l'aiguille est abaissée.</p>
	<p>Ce message s'affiche lorsque l'unité de broderie tente de s'initialiser alors que le pied à broderie est abaissé.</p>
	<p>La touche Positionnement aiguille ou Coupe-fil a été enfoncée pendant que l'axe du bobineur était déplacé vers la droite.</p>
	<p>Un motif est en cours d'enregistrement.</p>
<p>! Choisissez le motif.</p>	<p>Vous avez appuyé sur la touche Marche/arrêt alors qu'aucun motif n'est sélectionné.</p>
	<p>La bobine de fil est vide. Il reste peu de fil sur la canette.</p>
<p>! Le chariot de l'unité de broderie va se déplacer.</p>	<p>Lorsque l'unité de broderie est installée et la machine sous tension.</p>
	<p>Vous avez essayé de définir un nombre de caractères trop grand pour le cadre.</p>
<p>! Le dispositif de sécurité a été activé.</p>	<p>Le fil supérieur s'est emmêlé autour du compartiment à canette, l'aiguille est tordue et touche la plaque d'aiguille, etc., ce qui provoque l'arrêt de la machine (reportez-vous à la page 74).</p>
	<p>Vous avez inséré un patron que vous ne pouvez pas utiliser avec cette machine et vous avez essayé de sélectionner un motif à partir de ce patron.</p>

Message d'erreur	Cause possible
	Un patron de broderie non compatible avec cette machine à coudre a été inséré et un motif du patron a été sélectionné.
	Vous avez tenté de rappeler un motif téléchargé adapté à une autre machine.
	Le motif de caractères combinés est trop grand pour le cadre de broderie. Vous pouvez tourner le motif de 90 degrés et continuer à combiner des caractères.
	La machine a été mise sous tension avant que l'unité de broderie soit installée.
	Le bobineur est en train de bobiner la canette.

## Réglage de l'écran à cristaux liquides

Si rien n'apparaît sur l'écran à cristaux liquides lorsque la machine est mise sous tension, la luminosité de l'écran est trop faible ou trop forte. Le cas échéant, effectuez l'opération suivante.

- 1 Mettez la machine hors tension.

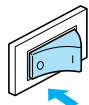

- 2 Mettez la machine sous tension tout en appuyant sur n'importe quelle touche du panneau d'affichage.

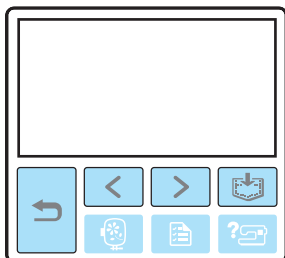

- 3 Appuyez sur **-** ou **+**.



- 4 Mettez la machine hors tension, puis de nouveau sous tension.

## Bip de fonctionnement

Un bip est émis à chaque pression d'une touche. En cas d'opération incorrecte, deux ou quatre bips sont émis.

- **Si vous appuyez sur une touche (opération correcte)**

Un bip est émis.

- **Si une opération incorrecte est effectuée**

Deux ou quatre bips sont émis.

- **Si la machine se bloque, par exemple parce que le fil est emmêlé**

La machine émet des bips pendant quatre secondes puis se met hors tension automatiquement.

Vérifiez la cause de l'erreur et corrigez-la avant de continuer à broder.

## Annulation du bip de fonctionnement

Par défaut, la machine est réglée pour émettre un bip à chaque fois que vous appuyez sur une touche du panneau de commande. Vous pouvez modifier ce réglage pour qu'elle n'émette aucun son.

### 1 Mettez la machine sous tension.

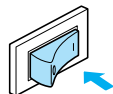

► L'écran à cristaux liquides s'allume.

### 2 Appuyez sur (Touche de réglage) sur le panneau de commande.

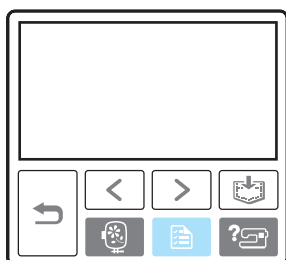

► L'écran de réglage s'affiche.

### 3 Appuyez trois fois sur (Touche Page suivante).

### 4 Désactivez la sonnerie en appuyant sur OFF.



► L'écran permettant de modifier les réglages de bip s'affiche.

### 5 Appuyez sur (Touche Arrière).



► L'écran initial s'affiche de nouveau.

# Index

- A**
- accessoires ..... 6
  - accessoires en option ..... 7
  - accessoires fournis ..... 6
  - aiguille, enfilage ..... 32
  - aiguille, remplacement ..... 36
  - alimentation électrique ..... 18
  - appliqué ..... 59
- B**
- bip ..... 81, 82
  - bip de fonctionnement ..... 81, 82
  - bobine de fil ..... 30
  - bobineur de canette ..... 8
  - bouton de dégagement ..... 17
  - brosse de nettoyage ..... 6
- C**
- cadre de broderie ..... 43
  - canette ..... 6
  - canette, bobinage ..... 24
  - canette, installation ..... 28
  - caractères ..... 52
  - ciseaux ..... 6
  - compartiment à canette ..... 9
  - coupe-fil ..... 8
  - coursière ..... 70
  - couvercle de bobine ..... 6
  - couvercle de la plaque d'aiguille ..... 9
  - couvercle du compartiment à canette ..... 9
  - couvercle du guide-fil ..... 8
  - couvercle supérieur ..... 8
- D**
- découd-vite ..... 6
  - dépannage ..... 74
  - disposition, ajustement ..... 61
  - disque du guide-fil ..... 9
- E**
- écran à cristaux liquides ..... 11
  - écran de sélection du type de motif ..... 20
  - écran tactile à cristaux liquides ..... 11
  - enfilage de l'aiguille manuel ..... 34
  - enfilage supérieur ..... 30
  - enfileur d'aiguille ..... 32
  - enregistrement de motif ..... 63
  - ensemble de broderie ..... 6, 7
- F**
- fenêtre de contrôle du levier de remontée du fil ..... 8
  - fente pour le connecteur de l'unité de broderie ..... 8
  - fente pour les patrons de broderie ..... 9
  - feuille de broderie ..... 45
  - fil de la canette Brother poly n° 90 ..... 7
  - filet à bobine ..... 6, 25
  - fixation de l'unité de broderie ..... 15
  - fixation du cadre de broderie ..... 47
  - fixation du pied à broderie ..... 72
  - fonctionnement de l'écran à cristaux liquides ..... 20, 50
- G**
- grille d'aération ..... 9
  - guide d'enfilage de la barre de l'aiguille ..... 9
  - guide de référence rapide ..... 6
  - guide-fil pour le bobinage de la canette ..... 8
- H**
- housse anti-poussière ..... 6
- I**
- interrupteur d'alimentation principal ..... 9, 19
- J**
- jeu d'aiguilles ..... 6
- L**
- levier de l'enfileur d'aiguille ..... 8
  - levier du pied-de-biche ..... 8
- M**
- maintenance ..... 70
  - matériau stabilisateur ..... 7, 42
  - messages d'erreur ..... 78
  - mise de la machine sous/hors tension ..... 19
  - motif cadre ..... 54
  - motifs de broderie ..... 53
  - motifs de broderie, sélection ..... 49
- N**
- nettoyage ..... 70
- P**
- panneau de commande ..... 8, 11
  - patron de broderie ..... 7, 55
  - pied à broderie "Q" ..... 6, 9
  - plaque d'aiguille ..... 9
  - plaque du guide-fil ..... 8
  - poignée ..... 9
  - porte-bobine ..... 8
  - préparatifs pour la broderie ..... 40

prise d'alimentation électrique .....9

## R

---

recoudre .....65  
 réglages de la machine .....21  
 retrait de l'unité de broderie .....16  
 retrait du cadre de broderie .....48  
 retrait du compartiment à canette .....70  
 réutilisation d'un motif .....63

## S

---

sonnerie .....82

## T

---

tension des fils, réglage .....64  
 touche Arrière .....11  
 touche Coupe-fil .....10  
 touche d'aide .....11, 23  
 touche de broderie .....11  
 touche de mise en mémoire .....11, 63  
 touche de réglage .....11, 22  
 touche Marche/Arrêt .....10  
 touche Page précédente .....11  
 touche Page suivante .....11  
 touche Positionnement aiguille .....10  
 touches de fonctionnement .....8, 10, 11, 50  
 touches de l'écran à cristaux liquides .....51  
 tournevis .....6  
 types de motifs de broderie .....49

## U

---

unité de broderie .....8

## V

---

volant .....9



