

Manuel d'instructions

Machine à broder et à coudre

Product Code (Référence du produit) : 888-M00/M02/M03/M04

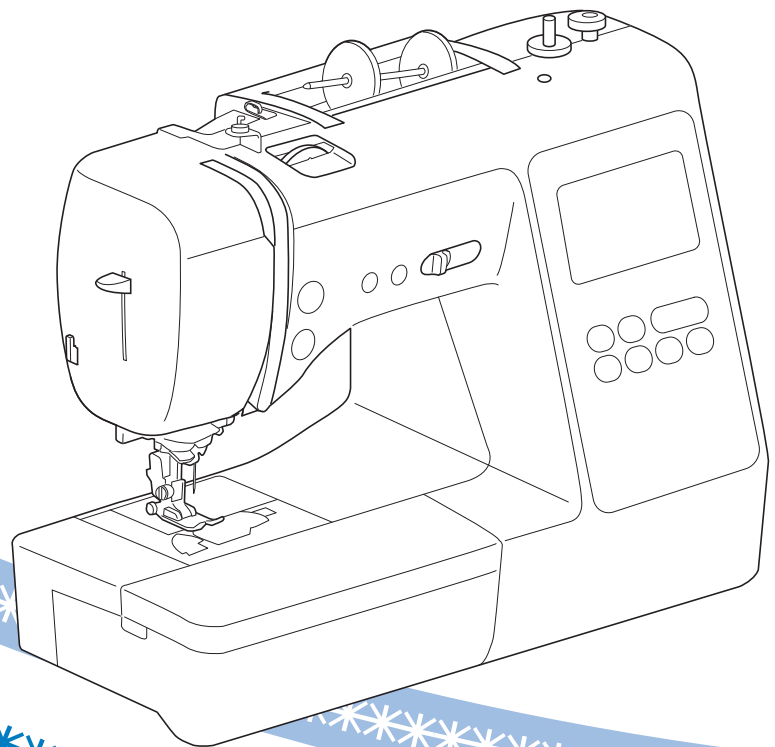
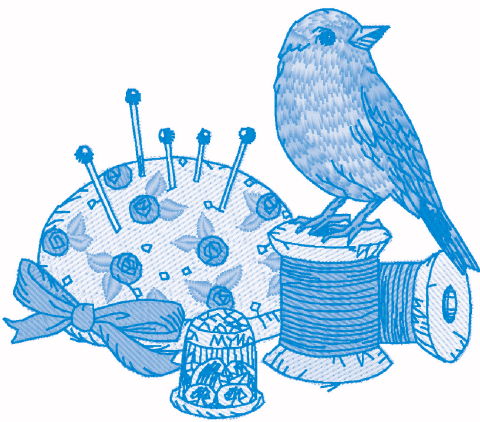

Veillez à lire ce document avant d'utiliser la machine.
Nous vous conseillons de conserver ce document à portée de main pour vous y référer ultérieurement.

INTRODUCTION

Merci d'avoir choisi cette machine à coudre. Avant d'utiliser cette machine, lisez soigneusement les « INSTRUCTIONS DE SÉCURITÉ IMPORTANTES » et consultez ce manuel pour en savoir plus sur l'utilisation correcte des nombreuses fonctions disponibles.

En outre, après avoir lu ce manuel, rangez-le dans un lieu facile d'accès afin de pouvoir vous y reporter ultérieurement.

INSTRUCTIONS DE SÉCURITÉ IMPORTANTES

Veillez lire ces instructions de sécurité avant d'utiliser la machine.

DANGER

- Pour réduire les risques d'électrocution

- 1** Débranchez toujours la machine de la prise électrique immédiatement après utilisation, lorsque vous la nettoyez, lorsque vous procédez à des opérations d'entretien mentionnées dans ce manuel, ou si vous la laissez sans surveillance.

AVERTISSEMENT

- Pour réduire les risques de brûlure, d'incendie, d'électrocution ou de blessure.

- 2** Débranchez toujours la machine de la prise électrique lorsque vous procédez à des réglages mentionnés dans ce manuel d'instructions.
 - Pour débrancher la machine, mettez-la sur « O » (position de mise hors tension), puis sortez la fiche de la prise d'alimentation électrique. Ne tirez pas sur le cordon.
 - Branchez directement la machine sur la prise d'alimentation électrique. N'utilisez pas de rallonge.
 - Débranchez toujours votre machine en cas de coupure d'électricité.

- 3** Accidents d'origine électrique :

- Cette machine doit être connectée à une source d'alimentation secteur dans la plage indiquée sur la plaque signalétique. Ne la branchez pas à une source d'alimentation continue ni à un convertisseur. Si vous ne savez pas de quelle source d'alimentation vous disposez, contactez un électricien qualifié.
- Cette machine est homologuée pour être utilisée dans le pays d'achat uniquement.

- 4** N'utilisez jamais cette machine si sa fiche ou son cordon d'alimentation est endommagé, si elle ne fonctionne pas correctement, si elle est tombée ou a été endommagée, ou en cas de contact avec de l'eau. Renvoyez-la au revendeur Brother agréé le plus proche à des fins d'examen, de réparation ou de réglage électronique ou mécanique.

- Lorsque votre machine est stockée ou en cours d'utilisation, si vous remarquez quelque chose d'anormal (odeur, chaleur, décoloration ou déformation), arrêtez immédiatement de l'utiliser et débranchez le cordon d'alimentation.
- Portez toujours la machine en la tenant par sa poignée de transport. En la portant par une autre pièce, vous risqueriez de l'endommager ou de la faire tomber et de vous blesser.
- Lorsque vous soulevez la machine, veillez à ne pas faire de mouvement brusque ou intempestif; vous risqueriez de vous blesser.

- 5** Maintenez toujours votre espace de travail dégagé :

- N'utilisez jamais la machine lorsque les aérations sont obstruées. Ne laissez pas les peluches, poussières et tissus s'accumuler et boucher les ouvertures de ventilation de la machine et de la pédale de commande.
- Ne placez aucun objet sur la pédale.
- N'insérez ou ne laissez tomber aucun corps étranger dans les ouvertures.
- Ne faites pas fonctionner la machine en cas d'utilisation d'aérosols (pulvérisations) ou d'administration d'oxygène.
- N'utilisez pas la machine à proximité d'une source de chaleur, telle qu'une cuisinière ou un fer à repasser. La machine, le cordon d'alimentation ou le vêtement en cours de confection risquerait de prendre feu, vous exposant à des risques de brûlure ou d'électrocution.
- Ne posez pas cette machine sur une surface instable, telle qu'une table bancale ou inclinée. Elle risquerait de tomber et de vous blesser.

- 6** Soyez tout particulièrement attentif lors de la couture :

- Faites toujours très attention à l'aiguille. N'utilisez pas d'aiguilles tordues ou cassées.
- Ne touchez aucune pièce en mouvement. Vous devez faire preuve d'une grande prudence avec l'aiguille de la machine.
- Mettez la machine sur « O » pour la mettre hors tension lorsque vous procédez à des ajustements à proximité de l'aiguille.
- N'utilisez pas de plaque à aiguille endommagée ou inadéquate. Vous risqueriez de casser l'aiguille.
- Ne poussez pas ni ne tirez le tissu lors de la couture, et respectez scrupuleusement les instructions lors de la couture en mouvement libre, afin de ne pas faire dévier l'aiguille et la casser.

7 Cette machine n'est pas un jouet :

- Vous devez donc être très attentif lorsque des enfants l'utilisent ou se trouvent à proximité.
- Tenez le sac en plastique contenant cette machine hors de portée des enfants, ou jetez-le. Ne laissez jamais les enfants jouer avec ce sac; ils risqueraient de s'étouffer.
- N'utilisez pas la machine à l'extérieur.

8 Pour une durée de vie prolongée :

- Ne rangez pas cette machine dans des endroits exposés directement à la lumière du soleil ou très humides. N'utilisez pas et ne rangez pas la machine à proximité d'un appareil de chauffage, d'un fer à repasser, d'une lampe à halogène ou tout autre appareil dégageant de la chaleur.
- Utilisez uniquement des savons ou détergents neutres pour nettoyer le boîtier. Le benzène, les solvants et les poudres à récurer peuvent endommager le boîtier et la machine et ne doivent donc jamais être utilisés.
- Pour une installation correcte, consultez toujours le manuel d'instructions pour remplacer ou installer tout ensemble de pièces, les pieds-de-biche, les aiguilles ou toute autre élément.

9 Pour la réparation ou le réglage :

- Si l'unité d'éclairage est endommagée, faites-la remplacer par un revendeur Brother agréé.
- Lors d'un dysfonctionnement ou d'un réglage, suivez d'abord le tableau de dépannage à l'arrière du manuel d'instructions pour inspecter et régler la machine vous-même. Si le problème persiste, veuillez consulter votre revendeur Brother local agréé.

N'utilisez cette machine que de la manière prévue, décrite dans ce manuel.

Utilisez les accessoires recommandés par le fabricant, comme mentionné dans ce manuel.

Le contenu de ce manuel et les spécifications de ce produit peuvent être modifiés sans avis préalable.

Pour plus d'informations sur le produit et les mises à jour, consultez notre site Web www.brother.com

CONSERVEZ CES INSTRUCTIONS

Cette machine est conçue pour une utilisation domestique.

POUR LES UTILISATEURS DES PAYS NE FAISANT PAS PARTIE DU CENELEC

Cet appareil n'est pas conçu pour une utilisation par des personnes (adultes ou enfants) souffrant d'incapacités physiques, sensorielles ou mentales, ou ne disposant pas de l'expérience ou des connaissances nécessaires, à moins qu'elles ne soient aidées par une personne veillant à leur sécurité. Il faut surveiller les enfants pour s'assurer qu'ils ne jouent pas avec cet appareil.

POUR LES UTILISATEURS DES PAYS FAISANT PARTIE DU CENELEC

Les enfants de 8 ans ou plus et les personnes souffrant d'incapacités physiques, sensorielles ou mentales, ou ne disposant pas de l'expérience ou des connaissances requises, peuvent utiliser cet appareil s'ils sont encadrés ou s'ils ont reçu des instructions leur permettant de se servir de l'appareil en toute sécurité et de comprendre les risques encourus. Les enfants ne doivent pas jouer avec cet appareil. Le nettoyage et l'entretien ne doivent pas être effectués par des enfants sans supervision.

POUR LES UTILISATEURS AU ROYAUME-UNI, EN IRLANDE, À MALTE ET À CHYPRE UNIQUEMENT IMPORTANT

- En cas de remplacement du fusible de la fiche, utilisez un fusible certifié ASTA à BS 1362, c'est-à-dire portant la marque , d'une capacité correspondant à celle indiquée sur la fiche.
- Remettez toujours le couvercle du fusible. Ne branchez jamais la machine lorsque le couvercle du fusible est ouvert.
- Si la prise secteur disponible n'est pas compatible avec la fiche fournie avec cet équipement, procurez-vous un câble approprié auprès de votre revendeur Brother agréé.

Marques de commerce

App Store est une marque de service d'Apple Inc. Android et Google Play sont des marques de commerce de Google, Inc. L'emploi de ces marques de commerce est soumis à l'autorisation de Google.

Remarques concernant la licence Open Source

Ce produit est livré avec un logiciel open source. Afin de lire les remarques concernant la licence Open Source, consultez la section Téléchargement sur la page d'accueil de votre modèle sur le site Web Brother Solutions Center (Centre de solutions Brother) à l'adresse « <http://s.brother/cpjaa> ».

TABLE DES MATIÈRES

Chapitre 1 PRÉPARATIFS	5	Broderie	65
Noms des pièces de la machine	5	Sélection d'un motif de broderie	65
Accessoires inclus	7	Broderie d'un motif	68
Accessoires en option	8	Réglage de la tension du fil	70
Mise sous/hors tension de la machine	9	Broderie de motifs d'appliqués	70
Fonctionnement de l'écran à cristaux liquides	10	Utilisation d'un motif d'encadrement pour créer un appliqué	71
Affichage de l'écran à cristaux liquides	10	Fractionner les motifs de broderie	72
Écran de réglages	12	Modification des motifs	
Réglage de la sensibilité des touches de fonctionnement	13	(écran de modification de motifs)	73
Bobinage/installation de la canette	13	Modification des motifs	
Bobinage de la canette	13	(écran de réglages de broderie)	75
Installation de la canette	16	Alignement du motif et de la position de l'aiguille	75
Enfilage supérieur	17	Broderie de caractères liés	76
Enfilage du fil supérieur	17	Utilisation de la fonction de mémoire	77
Sortie du fil de la canette	20	Enregistrement des motifs de broderie	77
Combinaisons tissu/fil/aiguille	21	Récupération des motifs de broderie	78
Remplacement de l'aiguille	22		
Vérification de l'aiguille	22	Chapitre 5 ANNEXE	79
Remplacement de l'aiguille	22	Entretien et maintenance	79
Remplacement du pied-de-biche	23	Restrictions en matière d'application d'huile	79
Remplacement du pied-de-biche	23	Précautions concernant le rangement de la machine	79
Retrait et fixation du support du pied-de-biche	24	Nettoyage de la coursière	79
		Le panneau tactile ne fonctionne pas correctement	80
		Dépannage	80
		Fil supérieur tendu	81
		Fil emmêlé sur l'envers du tissu	81
		Tension de fil incorrecte	81
		Le tissu est pris dans la machine et ne peut pas être retiré	82
		Lorsque le fil s'emmêle en dessous de la base du bobineur de canette	84
		Liste des symptômes	85
		Messages d'erreur	89
		Bips de fonctionnement	91
		Mise à niveau du logiciel de votre machine	91
		Index	92
Chapitre 2 NOTIONS ÉLÉMENTAIRES DE COUTURE	25		
Couture	25		
Types de points	25		
Couture simple	25		
Couture de points inverses/de renfort	27		
Combinaison de motifs de points	27		
Couture de points inverses/de renfort automatiques	28		
Coupure de fil automatique	28		
Réglage de la largeur/longueur de point/du sélecteur « L/R Shift »	29		
Réglage de la tension du fil	29		
Conseils utiles de couture	30		
Conseils de couture	30		
Couture d'un rabat régulier	31		
Couture sur différents tissus	32		
Chapitre 3 DIVERS POINTS	35		
Tableau de points	35		
Points utilitaires	39		
Points surfilage	39		
Points invisibles	40		
Couture de boutonnères	42		
Couture bouton	44		
Insertion d'une fermeture à glissière	45		
Points d'appliqué, patchwork et quilting (courtepointe)	46		
Autres applications de couture	50		
Réglages	55		
Utilisation de la fonction de mémoire	55		
Enregistrement des motifs de points	56		
Récupération des motifs de points	56		
MY CUSTOM STITCH (MON POINT PERSONNALISÉ)	57		
Chapitre 4 BRODERIE	59		
Préparation à la broderie	59		
Fixation du pied de broderie	59		
Fixation de l'unité de broderie	60		
Broderie de finitions parfaites	61		
Mise en place du tissu dans le cadre de broderie	62		
Fixation du cadre de broderie	64		

Chapitre 1 PRÉPARATIFS

Noms des pièces de la machine

■ Pièces principales

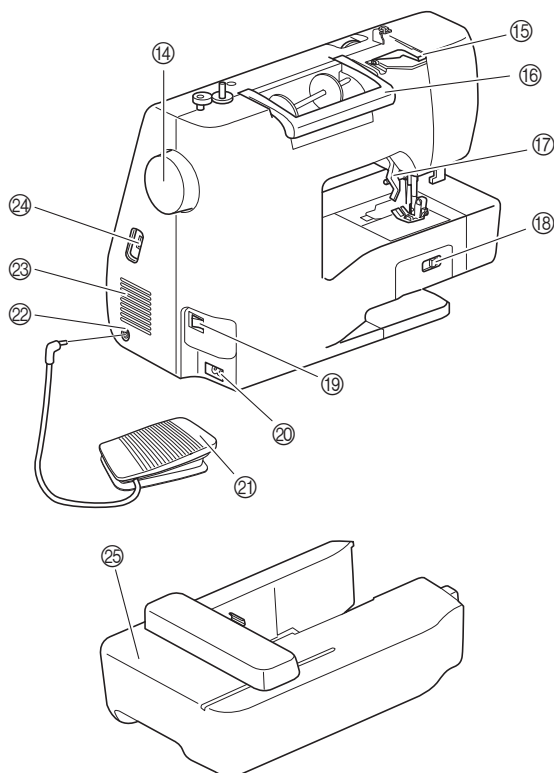
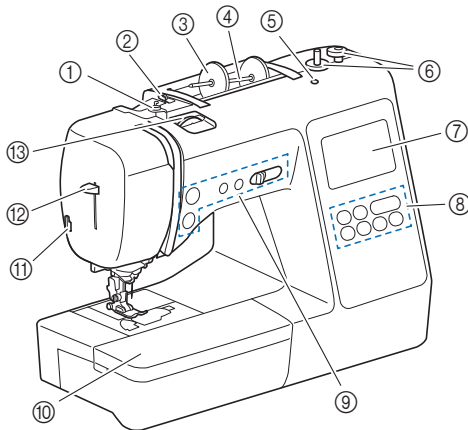

- ① Guide-fil de bobinage de la canette et disque de pré-tension (page 15)
- ② Guide-fil (page 14)
- ③ Couvercle de bobine (page 13)
- ④ Porte-bobine (page 13)
- ⑤ Cavité pour porte-bobine supplémentaire
Cette cavité permet de monter un porte-bobine supplémentaire pour la couture avec aiguille jumelée. (page 53) Il ne s'agit pas d'un orifice de lubrification. N'y insérez pas d'huile.
- ⑥ Bobineur de canette (page 13)
- ⑦ Écran à cristaux liquides (page 10)
- ⑧ Panneau de commande (page 6)
- ⑨ Touches de commande et variateur de vitesse de couture (page 6)

- ⑩ Plateau et compartiment d'accessoires (pages 7, 31)
- ⑪ Coupe-fil (page 19)
- ⑫ Levier d'enfilage de l'aiguille (page 19)
- ⑬ Molette de réglage de la tension du fil (pages 29, 70)
- ⑭ Volant
Tournez le volant vers vous (dans le sens inverse des aiguilles d'une montre) pour relever et abaisser l'aiguille et ainsi coudre un point.
- ⑮ Couvercle du guide-fil (page 14)
- ⑯ Poignée de transport
Transportez la machine par sa poignée de transport.
- ⑰ Levier du pied-de-biche
Pour relever et abaisser le pied-de-biche, relevez et abaissez le levier du pied-de-biche.
- ⑱ Curseur de réglage des griffes d'entraînement
Le curseur de réglage des griffes d'entraînement permet de relever et d'abaisser les griffes d'entraînement. (page 48)
- ⑲ Interrupteur d'alimentation principal (page 9)
- ⑳ Prise d'alimentation (page 9)
- ㉑ Pédale (page 26)
- ㉒ Prise de la pédale (page 26)
- ㉓ Grille d'aération
La grille d'aération permet de faire circuler l'air au niveau du moteur. Ne couvrez pas la grille d'aération tant que la machine est en cours d'utilisation.
- ㉔ Port USB (pour une clé USB) (pages 56, 77)
- ㉕ Unité de broderie (page 60)

■ Section aiguille et pied-de-biche

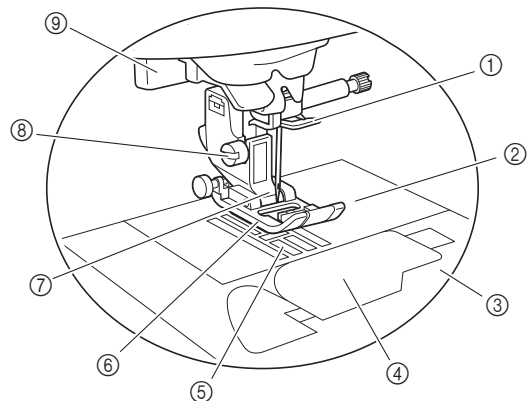

- ① Guide-fil de la barre de l'aiguille (page 18)
- ② Plaque à aiguille (page 31)
- ③ Capot de la plaque à aiguille (page 16)
- ④ Capot du compartiment à canette/boîtier de la canette (pages 16, 80)
- ⑤ Griffes d'entraînement
Les griffes d'entraînement font avancer le tissu dans le sens de couture.
- ⑥ Pied-de-biche
Le pied-de-biche exerce une pression constante sur le tissu pendant la couture. Placez le pied-de-biche correspondant au point sélectionné.
- ⑦ Support du pied-de-biche (page 24)
- ⑧ Vis du support du pied-de-biche (page 24)
- ⑨ Levier boutonnières (page 43)

■ Touches de commande

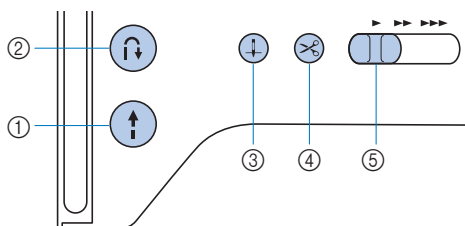

- ① **Touche « Marche/Arrêt »**

Appuyez sur la touche « Marche/Arrêt » pour commencer à coudre ou pour arrêter.
La touche change de couleur en fonction du mode d'opération de la machine.

Vert : La machine est prête à coudre ou est en train de coudre.

Rouge : La machine ne peut pas coudre.

Orange : La machine bobine le fil de la canette ou l'axe du bobineur de canette a été déplacé vers la droite.
- ② **Touche Point inverse/de renfort**

Appuyez sur la touche point inverse/de renfort pour coudre des points inverses/de renfort. (page 27)
- ③ **Touche Position de l'aiguille**

Appuyez sur la touche position de l'aiguille pour relever ou abaisser l'aiguille. Appuyez deux fois sur cette touche pour coudre un point.
- ④ **Touche Coupe-fil**

Une fois la couture arrêtée, appuyez sur la touche Coupe-fil pour couper le fil supérieur et le fil de la canette.
- ⑤ **Variateur de vitesse de couture**

Faites glisser le variateur de vitesse de couture pour régler la vitesse de couture.
Vous ne pouvez pas régler la vitesse de couture lorsque vous cousez des points décoratifs ou lorsque vous brodez.

■ Panneau de commande et touches de fonctionnement

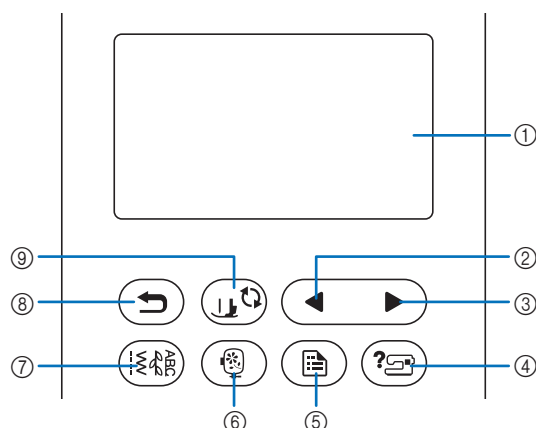

- ① **Écran à cristaux liquides (panneau tactile)**

Les réglages du motif sélectionné et les messages s'y affichent.
Appuyez sur les touches affichées sur l'écran à cristaux liquides pour exécuter des opérations.
Pour de plus amples détails, reportez-vous à la section « Fonctionnement de l'écran à cristaux liquides » à la page 10.
- ② **Touche Page précédente**

Affiche l'écran précédent lorsque des options ne sont pas affichées sur l'écran à cristaux liquides.
- ③ **Touche Page suivante**

Affiche l'écran suivant lorsque des options ne sont pas affichées sur l'écran à cristaux liquides.
- ④ **Touche d'aide**

Appuyez sur cette touche pour obtenir de l'aide sur l'utilisation de la machine.
- ⑤ **Touche de réglages**

Appuyez sur cette touche pour définir la position d'arrêt de l'aiguille, le signal sonore, etc.
- ⑥ **Touche Broderie**

Appuyez sur cette touche pour broder.
- ⑦ **Touche Points de couture courants**

Appuyez sur cette touche pour coudre des points utilitaires ou des points décoratifs.
- ⑧ **Touche arrière**

Appuyez sur cette touche pour revenir à l'écran précédent.
- ⑨ **Touche de remplacement du pied-de-biche/de l'aiguille**

Appuyez sur cette touche avant de remplacer l'aiguille, le pied-de-biche, etc. Cette touche verrouille toutes les touches et boutons pour empêcher le fonctionnement de la machine.









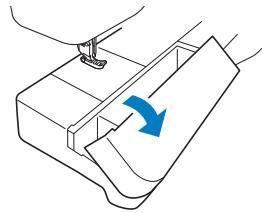

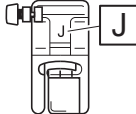
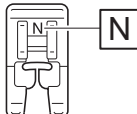
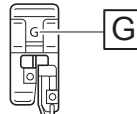
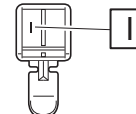
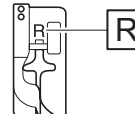
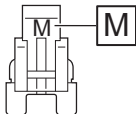
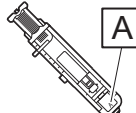
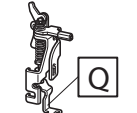







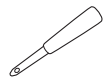
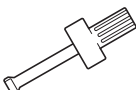

Remarque

- Les touches de fonctionnement de cette machine sont des détecteurs capacitifs. Appuyez directement dessus avec votre doigt pour les utiliser.
La sensibilité des touches varie en fonction de l'utilisateur. La pression exercée sur les touches n'affecte pas leur sensibilité.
- Dans la mesure où les touches de fonctionnement réagissent différemment en fonction de l'utilisateur, ajustez le réglage en vous reportant à la section « Réglage de la sensibilité des touches de fonctionnement » à la page 13.
- Si vous utilisez un stylet électrostatique, veillez à ce que le diamètre de sa pointe soit de 8 mm minimum.
N'utilisez pas un stylet avec une pointe fine ou une forme unique.

Accessoires inclus

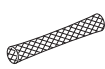
Les accessoires inclus peuvent différer du tableau ci-dessous en fonction du modèle de machine que vous avez acheté. Pour plus de détails sur les accessoires inclus et leur code de pièce pour votre machine, reportez-vous à l'autre feuillet intitulé « Accessoires inclus ». Tirez la partie supérieure du plateau et compartiment d'accessoires pour ouvrir ce dernier.

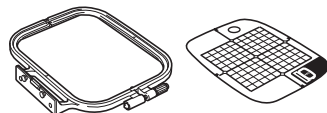
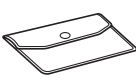

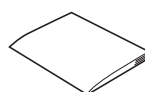
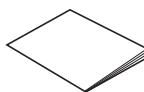
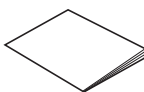
<p>1.</p>  <p>J</p> <p>Pied zigzag « J » (sur la machine)</p>	<p>2.</p>  <p>N</p> <p>Pied pour monogrammes « N »</p>	<p>3.</p>  <p>G</p> <p>Pied pour faufilage « G »</p>	<p>4.</p>  <p>I</p> <p>Pied pour fermetures à glissière « I »</p>	<p>5.</p>  <p>R</p> <p>Pied pour point invisible « R »</p>	<p>6.</p>  <p>M</p> <p>Pied pour boutons « M »</p>
<p>7.</p>  <p>A</p> <p>Pied pour boutonnières « A »</p>	<p>8.</p>  <p>Q</p> <p>Pied de broderie « Q »</p>	<p>9.</p>  <p>Jeu d'aiguilles *1</p>	<p>10.</p>  <p>Aiguille jumelée *2</p>	<p>11.</p>  <p>Canette (sur la machine)</p>	<p>12.</p>  <p>Canette préremplie (fil de canette à broder blanc n° 60)</p>
<p>13.</p>  <p>Clips de canette</p>	<p>14.</p>  <p>Découpeur</p>	<p>15.</p>  <p>Ciseaux</p>	<p>16.</p>  <p>Brosse de nettoyage</p>	<p>17.</p>  <p>Perce-œillet</p>	<p>18.</p>  <p>Tournevis</p>
<p>19.</p>  <p>Tournevis en forme de disque</p>	<p>20.</p>  <p>Porte-bobine supplémentaire</p>	<p>21.</p>  <p>Couvercle de bobine (grand)</p>	<p>22.</p>  <p>Couvercle de bobine (moyen) (sur la machine)</p>	<p>23.</p>  <p>Couvercle de bobine (petit)</p>	<p>24.</p>  <p>Centre amovible pour bobine de fil (bobine de fil mini/ très grande)</p>
<p>25.</p>  <p>Boîtier de la canette (sur la machine)</p>	<p>26.</p>  <p>Filet de la bobine</p>	<p>27.</p>  <p>Pédale</p>	<p>28.</p>  <p>Jeu de cadre de broderie (moyen) H 10 cm x L 10 cm (H 4" / pouces x L 4" / pouces)</p>	<p>29.</p>  <p>Sac d'accessoires</p>	
<p>30.</p>  <p>Ensemble de feuilles quadrillées</p>	<p>31.</p>  <p>Manuel d'instructions</p>	<p>32.</p>  <p>Guide de référence rapide</p>	<p>33.</p>  <p>Guide de motifs de broderie</p>		

*1 2 aiguilles 75/11,
2 aiguilles 90/14,
2 aiguilles 90/14 : aiguille à pointe boule (dorée)

*2 Aiguille 2/11

Accessoires en option

Les éléments suivants sont des accessoires en option vendus séparément.

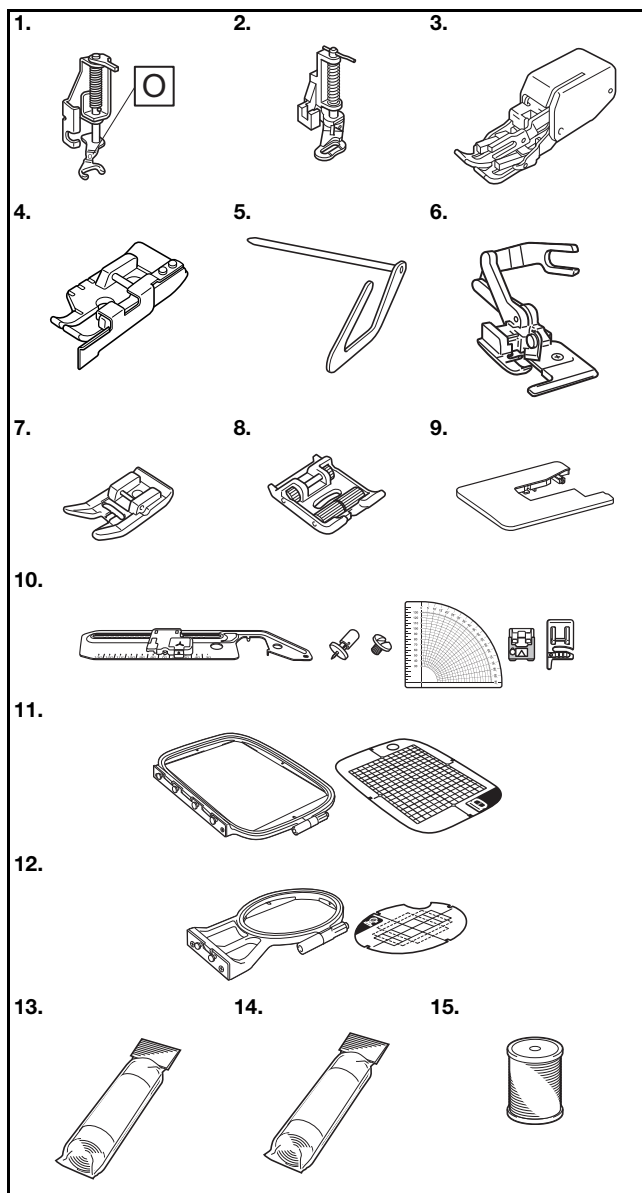

N°	Nom de la pièce	Code de la pièce		
		Continent américain	Europe	Autres
1.	Pied pour quilting (courtepointe) ouvert en mouvement libre « O »	SA187	F061 : XE1097-001	F061 F061CN
2.	Pied transparent pour ouatinage/matelassage	SA129	F005N : XC1948-052	F005N
3.	Pied double-entraînement	SA140	F033N : XG6623-001	F033N F033CN
4.	Pied d'assemblage de 1/4"/pouce avec guide	SA185	F057 : XC7416-252	F057
5.	Guide de couture	SA132	F016N : XC2215-052	F016N F016CN
6.	Couteau raseur « S »	SA177	F054 : XC3879-152	F054 F054CN
7.	Pied anti-adhérent	SA114	F007N : XC1949-052	F007N F007CN
8.	Pied à rouleau	SA190	F066 : XG6751-001	F066 F066CN
9.	Grande table d'extension	*1	WT15 : XG8750-001	WT15AP
10.	Guide pour couture circulaire	SACIRC1 SACIRC1C	CIRC1 : XG6705-001	CIRC1 CIRC1CN
11.	Jeu de cadre de broderie (grand) ^{*2} H 17 cm x L 10 cm (H 6-7/10" / pouces x L 4" / pouces)	SA434	EF71 : XF2410-001	EF71 EF71CN
12.	Jeu de cadre de broderie (petit) H 2 cm x L 6 cm (H 1" / pouce x L 2-1/2" / pouces)	SA431	EF61 : XF2419-001	EF61 EF61CN
13.	Renfort de broderie	SA519	BM3 : XG6683-001	BM3 BM3CN
14.	Renfort de broderie soluble	SA520	BM5 : XG6681-001	BM5 BM5CN
15.	Fil de canette à broder (épaisseur 60, blanc/noir)	SA-EBT (blanc)/ SAEBT999 (noir)	EBT-CEN (blanc) : X81164-001/ EBT-CEBN (noir) : XG6643-001	EBT-CEN (blanc)/ EBT-CEBN (noir)

*1 Contactez votre revendeur Brother agréé.

*2 En changeant la position de fixation du cadre, vous pouvez broder une zone de 17 cm x 10 cm (6-7/10" / pouces x 4" / pouces) sans mettre de nouveau en place le tissu. La zone de broderie est de 10 cm x 10 cm (4" / pouces x 4" / pouces).

📄 Mémo

- Pour obtenir des accessoires ou pièces en option, contactez votre revendeur Brother agréé ou consultez notre site <http://s.brother/cpjaa>.
- Toutes les spécifications sont correctes à la date d'impression de ce document. Certaines spécifications peuvent être modifiées sans préavis.
- Divers pieds-de-biche sont disponibles pour permettre différents types de coutures et de finitions. Contactez votre revendeur Brother agréé le plus proche ou consultez notre site <http://s.brother/cpjaa> pour une liste complète des accessoires en option disponibles pour votre machine.
- Utilisez toujours les accessoires recommandés pour cette machine.

Mise sous/hors tension de la machine

⚠ AVERTISSEMENT

- Utilisez uniquement l'alimentation domestique normale pour alimenter votre machine. L'utilisation d'autres sources d'alimentation pourrait causer des incendies, des chocs électriques ou endommager la machine.
- Assurez-vous que les fiches du cordon d'alimentation sont solidement insérées dans la prise électrique et dans le connecteur de la machine. Sinon, un incendie ou un choc électrique pourrait se produire.
- N'insérez pas la fiche du cordon d'alimentation dans une prise électrique inadaptée.
- Mettez la machine hors tension et débranchez-la de la prise murale dans les cas suivants :
 - Lorsque vous n'êtes pas à proximité de la machine;
 - Après avoir utilisé la machine;
 - En cas de coupure de courant pendant l'utilisation de la machine;
 - Lorsque la machine ne fonctionne pas correctement à cause d'une mauvaise connexion ou d'un débranchement;
 - Pendant un orage.

⚠ ATTENTION

- Utilisez exclusivement le cordon d'alimentation fourni avec cette machine.
- N'utilisez pas de rallonge ni d'adaptateurs multiples pour brancher cette machine avec d'autres appareils. Vous risquez de vous électrocuter ou de provoquer un incendie.
- Ne touchez pas la fiche si vous avez les mains mouillées. Vous risquez de vous électrocuter.
- Lorsque vous débranchez la machine, veillez à la mettre d'abord hors tension. Pour la débrancher de la prise électrique, saisissez toujours la fiche. Si vous tirez sur le cordon, celui-ci pourrait être endommagé et vous risqueriez de vous électrocuter ou de provoquer un incendie.
- Veillez à ne pas couper, endommager, modifier, plier avec force, tordre ou lier le cordon d'alimentation, ni tirer dessus. Ne placez jamais d'objets lourds sur le cordon. Ne placez jamais le cordon près d'une source de chaleur. Ces actions pourraient endommager le cordon et vous risqueriez de vous électrocuter ou de provoquer un incendie. Si le cordon ou la fiche est endommagée, apportez la machine à votre revendeur Brother agréé pour la faire réparer avant de continuer à l'utiliser.
- Débranchez le cordon d'alimentation si la machine n'est pas utilisée pendant une longue période. Un incendie risque de se produire.

1 Veillez à ce que la machine soit hors tension (l'interrupteur d'alimentation principal est réglé sur « O »), puis branchez le cordon d'alimentation à la prise d'alimentation à droite de la machine.

2 Insérez la fiche du cordon d'alimentation dans la prise électrique domestique.

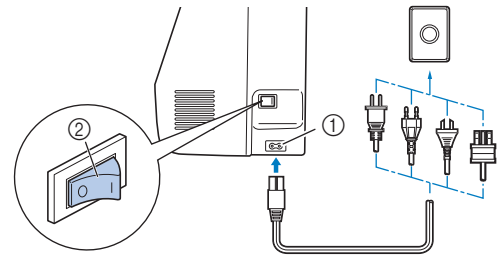

- ① Prise d'alimentation
- ② Interrupteur d'alimentation principal

3 Appuyez sur le côté droit de l'interrupteur d'alimentation principal à droite de la machine pour mettre cette dernière sous tension (position « I »).

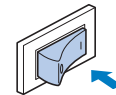

→ La lampe, l'écran à cristaux liquides et la touche « Marche/Arrêt » s'allument lorsque la machine est sous tension. L'aiguille et les griffes d'entraînement émettent un son lorsqu'elles sont en mouvement; il ne s'agit pas d'un dysfonctionnement.

4 La vidéo de démarrage est lue lors de la mise sous tension de la machine. Appuyez sur n'importe quelle zone de l'écran.

💡 Remarque

- Lors de la mise sous tension initiale de la machine, sélectionnez la langue de votre choix.

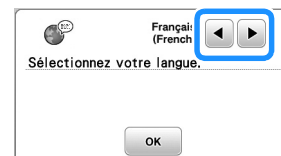

5 Pour mettre la machine hors tension, appuyez sur le côté gauche de l'interrupteur d'alimentation principal (position « O »).

Fonctionnement de l'écran à cristaux liquides

Affichage de l'écran à cristaux liquides

Appuyez sur une touche pour sélectionner le motif de points, une fonction de la machine, ou une opération indiquée sur la touche. L'écran ci-dessous s'affiche si vous appuyez sur  sur le panneau de commande.

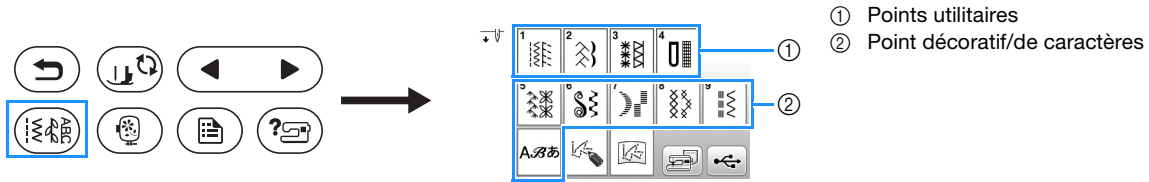

■ Écran de points utiles

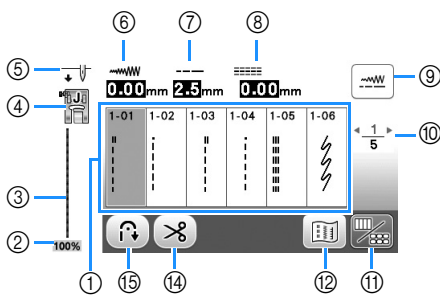

■ Écran de modification de points de couture courants

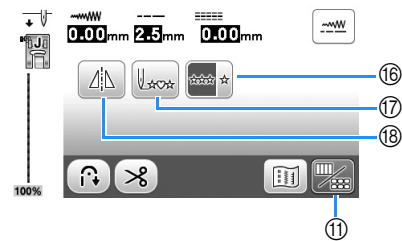

■ Écran Point décoratif/de caractères

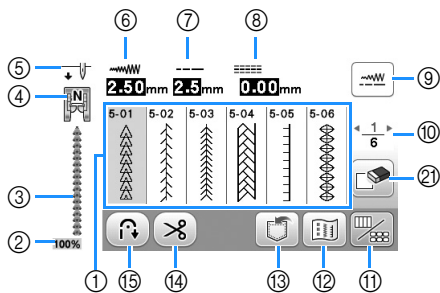



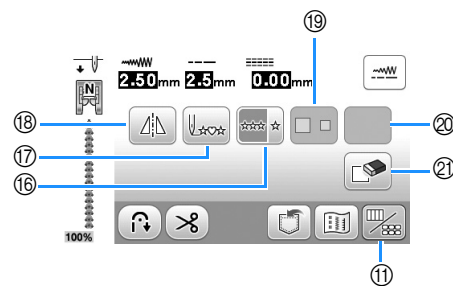





■ Écran de modification de point décoratif/de caractères





💡 Remarque

- Certaines fonctions de modification ne peuvent être utilisées avec certains motifs de points. Seules les fonctions des touches affichées sont disponibles lorsqu'un motif de points est sélectionné.

N°	Affichage	Nom de la touche	Description	Page
①	–	Points	Appuyez sur la touche du motif que vous souhaitez coudre.	25
②		Taille d'affichage du motif de points	Indique la taille approximative du motif de points sélectionné. 100 % : taille presque identique à celle du motif de points cousu 50 % : la moitié du motif de points cousu 25 % : un quart du motif de points cousu	–
③	–	Aperçu du point	Affiche un aperçu du point sélectionné.	–
④		Pied-de-biche	Affiche le pied-de-biche à utiliser. Avant de coudre, installez le pied-de-biche indiqué ici.  Pied zigzag « J »  Pied pour point invisible « R »  Pied pour monogrammes « N »  Pied pour boutons « M »  Pied pour fauilage « G »  Couteau raseur « S »  Pied pour boutonnières « A » * Il est possible que les symboles de certains pieds-de-biche, par exemple le pied pour fermetures à glissière « I » et le pied transparent pour ouatinage/matelassage, n'apparaissent pas à l'écran.	23

N°	Affichage	Nom de la touche	Description	Page
⑤		Réglage de la position de l'aiguille	Indique le réglage du mode aiguille simple ou jumelée et la position d'arrêt. : Position basse/aiguille simple : Position basse/aiguille jumelée : Position haute/aiguille simple : Position haute/aiguille jumelée	12
⑥		Largeur du point	Affiche la largeur de point du motif de points actuellement sélectionné.	29
⑦		Longueur du point	Affiche la longueur de point du motif de points actuellement sélectionné.	29
⑧		sélecteur G/D (L/R Shift)	Affiche la tendance gauche/droite de la ligne centrale du point zigzag d'origine.	29
⑨		Touche de réglage manuel	Appuyez sur cette touche pour afficher l'écran de réglage de la largeur du point, de la longueur du point et du sélecteur « L/R Shift ».	29
⑩		Affichage du numéro de la page	Indique d'autres pages pouvant être affichées.	-
⑪		Touche de basculement entre les écrans de modification/points	Appuyez sur cette touche pour basculer entre l'écran de modification des points et l'écran des points.	28
⑫		Touche d'image	Affiche un aperçu de l'image cousue. Appuyez sur pour modifier la couleur du fil en rouge, bleu ou noir sur l'image.	-
⑬		Touche de mise en mémoire	Appuyez sur cette touche pour enregistrer des motifs de points combinés.	56
⑭		Touche du coupe-fil automatique	Appuyez sur cette touche pour sélectionner la fonction de coupure de fil automatique.	28
⑮		Touche de point inverse/de renfort automatique	Appuyez sur cette touche pour utiliser la fonction de points inverses/de renfort automatiques.	28
⑯		Touche de couture en points uniques/en continu	Appuyez sur cette touche pour choisir entre le motif de points unique ou en continu. Cette touche peut être désactivée en fonction du point sélectionné. Pour terminer un motif complet en couture de motif de points en continu, vous pouvez appuyer sur cette touche pendant la couture. La machine s'arrête automatiquement lorsque le motif est terminé.	-
⑰		Retour à la touche de début	Une fois la couture arrêtée, appuyez sur cette touche pour revenir au début du motif de points.	-
⑱		Touche d'image en miroir	Après avoir sélectionné le motif de points, utilisez cette touche pour créer une image en miroir horizontale du motif de points.	-
⑲		Touche de sélection de taille	Utilisez cette touche pour sélectionner la taille des points de caractères (grands ou petits).	-
⑳	Certaines des clés suivantes apparaîtront, selon le motif de points sélectionné.			
		Touche d'élongation	Lorsque vous sélectionnez des motifs de points plumetis (), appuyez sur cette touche pour choisir un des 5 réglages de longueur automatiques, sans modifier les réglages de la largeur ou de la longueur du point zigzag. 	-
		Touche de densité de fil	Après avoir sélectionné le motif de points plumetis décoratifs (), utilisez cette touche pour modifier la densité de fil du motif de points. : Faible densité : Densité élevée Si les points se tassent lorsque la densité de fil est réglée sur , repassez à la densité de fil . Si vous continuez à coudre alors que les points se tassent, l'aiguille risque de se tordre ou de casser.	-
		Touche d'espacement des caractères	Appuyez sur cette touche pour modifier l'espacement entre les motifs de points de caractères. Les modifications d'espace s'appliquent non seulement lorsque vous entrez de nouveaux caractères, mais aussi avant et après.	-
㉑		Touche d'effacement	Appuyez sur cette touche pour supprimer le motif de points sélectionné. En cas d'erreur lors de la combinaison de motifs de points, utilisez cette touche pour effacer les motifs de points.	-

Écran de réglages

Appuyez sur  pour modifier les réglages par défaut de la machine (position d'arrêt de l'aiguille, affichage initial, etc.). Appuyez sur  ou  une fois les réglages nécessaires modifiés.

Mémo

- Vous pouvez enregistrer l'image affichée sur l'écran de réglages sur une clé USB en appuyant sur  lorsque vous insérez la clé dans le port USB. Les fichiers sont enregistrés dans un dossier intitulé « bPocket ».

Réglages de couture

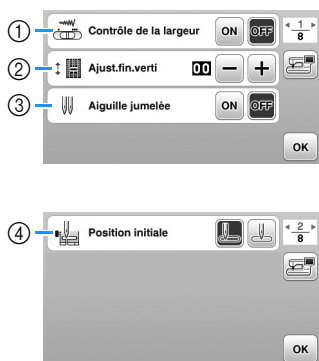

- Sélectionnez si vous souhaitez utiliser le variateur de vitesse de couture pour déterminer la largeur du zigzag. (page 49)
- Modifiez les motifs de caractères ou de points décoratifs. (page 55)
- Réglez sur [ON] en cas d'utilisation d'une aiguille jumelée. (page 53)
- Sélectionnez « 1-01 point droit (gauche) » ou « 1-03 point droit (milieu) » comme point devant être automatiquement sélectionné lors de la mise sous tension de la machine.

Réglages de broderie

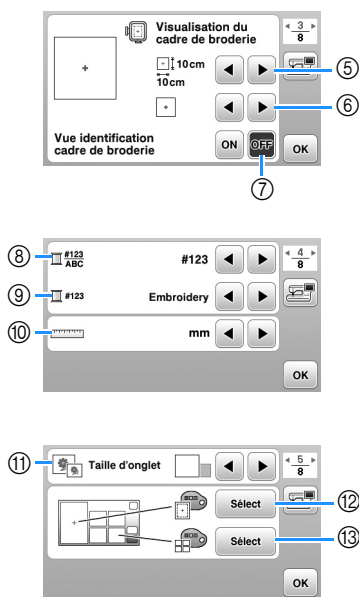

- Permet de sélectionner le cadre de broderie à utiliser.
- Permet de sélectionner le repère central et les lignes quadrillées affichés.
- Lorsque cette option est réglée sur [ON], vous pouvez sélectionner le motif de broderie en fonction de la taille du cadre de broderie choisi au numéro ⑤. (page 66)
- Modifiez l'affichage de la couleur de fil, du numéro de fil et du nom de couleur sur l'écran de broderie. (page 69)
- Lorsque le numéro de fil [#123] est sélectionné, faites votre choix parmi les différentes marques de fil. (page 69)
- Modifiez les unités d'affichage (mm/pouces).
- Appuyez sur cette touche pour spécifier la taille des onglets de motif.
- Modifiez la couleur d'arrière-plan de la zone d'affichage de la broderie.
- Modifiez la couleur d'arrière-plan de la zone d'onglet.



Réglages généraux



- Sélectionnez la position d'arrêt de l'aiguille (position de l'aiguille lorsque la machine ne fonctionne pas) pour qu'elle soit relevée ou abaissée.
- Indiquez si vous souhaitez entendre un bip.
- Indiquez si vous souhaitez afficher l'écran de démarrage lors de la mise sous tension de la machine.
- Sélectionnez la langue d'affichage.
- Indiquez si vous souhaitez activer ou désactiver l'éclairage de la zone de travail.
- Sélectionnez le niveau de sensibilité des touches de fonctionnement. (page 13)
- Affiche le compteur de maintenance, qui vous rappelle régulièrement d'entretenir la machine. (Contactez votre revendeur Brother agréé pour plus de détails.)
- Affiche le nombre total de points cousus par la machine.
- [No.] est le numéro interne de votre machine.
- Affiche la version du programme installée sur votre machine.



Réglage de la sensibilité des touches de fonctionnement

Vous pouvez régler la sensibilité des touches de fonctionnement sur 5 niveaux. Affichez l'écran de réglages pour définir le niveau souhaité.

- 1 Appuyez sur  pour afficher l'écran de réglages.
- 2 Affichez la page 7 en appuyant sur  .
- 3 Appuyez sur [Démarrer].



→ L'écran de réglages s'affiche.

- 4 Réglez la [Sensibilité de saisie] en appuyant sur  .
 - Plus le réglage est élevé, plus les touches sont sensibles. Le réglage par défaut est [3].
 - Nous vous recommandons de sélectionner le réglage le plus élevé si vous utilisez un stylet électrostatique.
 - Tout en réglant la sensibilité des touches, appuyez sur  pour vérifier si la touche répond. Lorsque la touche répond, la valeur de réglage indiquant la sensibilité clignote.



- 5 Appuyez sur  pour revenir à l'écran précédent.

■ Si la machine ne répond pas lorsque vous appuyez sur une touche de fonctionnement

Mettez la machine hors tension, maintenez  (Touche Coupe-fil) enfoncée, puis remettez la machine sous tension pour réinitialiser [Sensibilité de saisie]. Affichez l'écran de réglages, puis ajustez de nouveau la [Sensibilité de saisie].

Bobinage/installation de la canette

⚠ ATTENTION

- N'utilisez que la canette en plastique fournie avec cette machine ou une canette du même type (SA156/SFB : XA5539-151/SFB). La hauteur de la canette est de 11,5 mm (env. 7/16" / pouces). Si vous utilisez d'autres types de canette, vous pourriez endommager la machine. SA156 est une canette de type Classe 15.

Bobinage de la canette

Cette section présente la procédure de bobinage d'une canette.

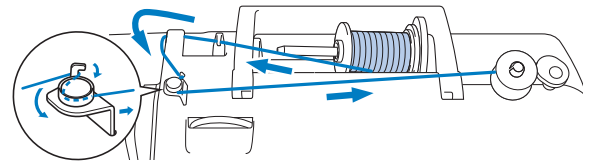

📖 Mémo

- Lorsque vous bobinez la canette pour la couture de points utilitaires, utilisez du fil adapté au tissu utilisé (page 21). En général, il s'agit du même fil que celui qui est utilisé pour l'enfilage supérieur.
- Lors du bobinage de la canette pour broderie, veillez à utiliser le fil de canette à broder n° 60 recommandé pour cette machine.

- 1 Placez la canette sur l'axe du bobineur de canette de sorte que l'encoche de la canette soit alignée sur le ressort de l'axe, puis faites-le coulisser vers la droite jusqu'à ce qu'il s'enclenche.

- La touche « Marche/Arrêt » s'allume en orange.

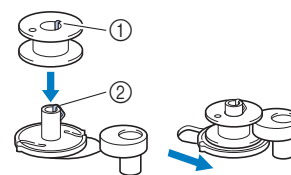

- ① Encoche
- ② Ressort de l'axe du bobineur de canette

- 2 Retirez le couvercle de bobine et placez la bobine de fil pour la canette sur le porte-bobine.

Placez la bobine sur le porte-bobine de sorte que le fil se déroule du dessous vers l'avant. Sinon, le fil risque de s'emmêler autour du porte-bobine.

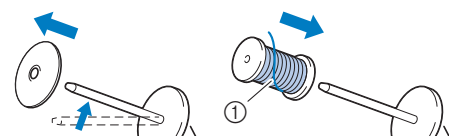

- ① Le fil se déroule du dessous vers l'avant.

3 Faites glisser le couvercle de bobine sur le porte-bobine.

Placez le couvercle de bobine le plus à droite possible, comme illustré, le côté arrondi orienté vers la gauche.

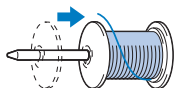

⚠ ATTENTION

- Si la bobine ou le couvercle de bobine n'est pas installé correctement, le fil risque de s'emmêler autour du porte-bobine et ainsi de casser l'aiguille.
- Trois tailles de couvercle de bobine sont disponibles, ce qui vous permet de choisir le couvercle le mieux adapté à la bobine utilisée. Si le couvercle de bobine est trop petit pour la bobine utilisée, le fil risque de se bloquer dans la fente de la bobine ou la machine de s'endommager. Si vous utilisez une bobine de fil mini/très grande, employez le centre amovible pour bobine de fil (bobine de fil mini/très grande). Pour plus de détails sur le centre amovible pour bobine de fil (bobine de fil mini/très grande), reportez-vous à « Mémo » à la page 14.



📖 Mémo

- Lorsque vous utilisez une bobine comme illustré ci-dessous, employez le petit couvercle de bobine en laissant un léger espace entre ce dernier et la bobine.

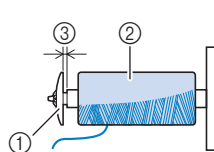

- ① Couvercle de bobine (petit)
- ② Bobine (fil bobiné de façon croisée)
- ③ Espace

- Si vous utilisez un fil se déroulant rapidement, tel qu'un fil en nylon transparent ou un fil métallique, placez le filet de la bobine sur la bobine avant de mettre la bobine de fil sur le porte-bobine.

Si le filet de la bobine est trop long, pliez-le afin de l'adapter à la taille de la bobine.

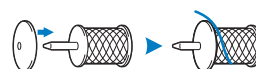

- Si une bobine de fil de 12 mm (1/2" / pouce) de diamètre et de 75 mm (3" / pouces) de hauteur est insérée sur le porte-bobine, utilisez le centre amovible pour bobine de fil (bobine de fil mini/très grande).

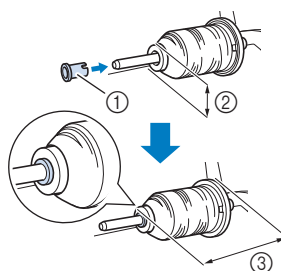

- ① Centre amovible pour bobine de fil (bobine de fil mini/très grande)
- ② 12 mm (1/2" / pouce)
- ③ 75 mm (3" / pouces)

4 Faites passer le fil sous le guide-fil, puis sous le couvercle du guide-fil et vers l'avant.

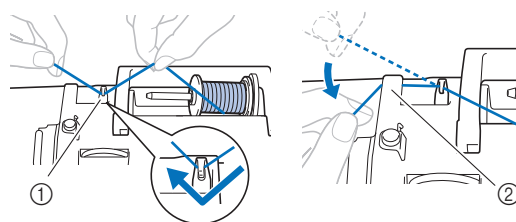

- ① Guide-fil
- ② Couvercle du guide-fil

- 5 Faites passer le fil sous le crochet du guide-fil de bobinage de la canette, puis enroulez-le dans le sens inverse des aiguilles d'une montre sous le disque de pré-tension.

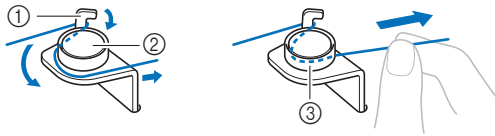

- ① Guide-fil de bobinage de la canette
② Disque de pré-tension
③ Tirez-le autant que possible

Remarque

- Veillez à faire passer le fil en dessous du disque de pré-tension.

- 6 Enroulez le fil autour de la canette de 5 ou 6 tours dans le sens des aiguilles d'une montre, faites passer le fil dans la fente du guide de la base du bobineur de canette, puis tirez sur le fil pour le couper.

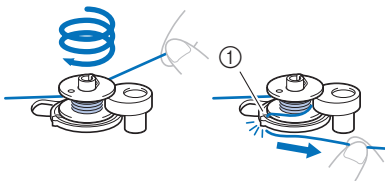

- ① Fente du guide de la base du bobineur de canette (avec coupe-fil intégré)

Remarque

- Assurez-vous de bobiner le fil dans le sens des aiguilles d'une montre autour de la canette, sinon il risque de s'enrouler autour de l'axe du bobineur de canette.

ATTENTION

- Veillez à couper le fil comme décrit. Si la canette est bobinée sans couper le fil à l'aide du coupe-fil intégré dans la fente du guide de la base du bobineur de canette, le fil risque de s'emmêler dans la canette et l'aiguille risque de se tordre ou de casser lorsque la canette tombera à court de fil.

- 7 Faites coulisser le variateur de vitesse de couture pour régler la vitesse de bobinage de la canette. Faites-le coulisser vers la droite pour augmenter la vitesse et vers la gauche pour la diminuer.

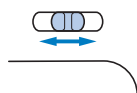

Mémo

- Nous vous conseillons de bobiner les fils élastiques, tels que le fil en nylon transparent, à basse vitesse.

- 8 Mettez la machine sous tension.

- 9 Appuyez une fois sur la touche « Marche/Arrêt » pour lancer le bobinage de la canette. Lorsque la pédale est branchée, appuyez dessus.



Remarque

- Lorsque vous bobinez du fil en nylon transparent, arrêtez le bobinage lorsque la canette est à 1/2 ou aux 2/3 pleine. Si la canette est entièrement bobinée avec du fil en nylon transparent, elle risque de ne pas l'être correctement, et les performances de couture risquent de diminuer. En outre, une pression excessive pourrait être appliquée à la canette, rendant impossible le retrait de la canette de l'axe du bobineur de canette, ou la canette pourrait casser.



- 10 Lorsque le bobinage de la canette commence à ralentir, appuyez une fois sur la touche « Marche/Arrêt » pour arrêter la machine. Retirez votre pied de la pédale si celle-ci est branchée.

ATTENTION

- Arrêtez la machine dès que le bobinage de la canette commence à ralentir. Sinon, vous risquez d'endommager la machine.

- 11 Coupez le fil, faites coulisser l'axe du bobineur de canette vers la gauche jusqu'à ce qu'il s'enclenche, puis retirez la canette.

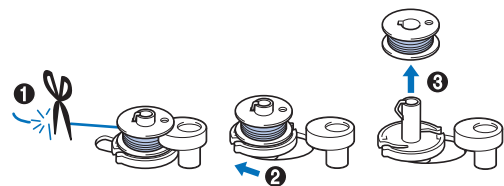

- 12 Faites glisser le variateur de vitesse de couture dans la position souhaitée.

- 13 Retirez la bobine de fil pour la canette du porte-bobine.

Installation de la canette

Installez une canette pleine.

Vous pouvez commencer à coudre immédiatement sans sortir le fil de la canette en insérant tout simplement la canette dans son boîtier et en guidant le fil par la fente du capot de la plaque à aiguille.

Mémo

- Commencez par faire sortir le fil de la canette si vous voulez tirer sur celui-ci pour faire des fronces ou si le fil vient à manquer au début de la couture, par exemple en cas de quilting (courtepointe) en mouvement libre. Pour de plus amples détails, reportez-vous à la section « Sortie du fil de la canette » à la page 20.

⚠ ATTENTION

- Utilisez une canette dont le fil a été correctement bobiné, sinon l'aiguille risque de casser ou la tension du fil risque d'être incorrecte.



- Avant d'insérer ou de changer la canette, appuyez toujours sur la touche  sur le panneau de commande pour verrouiller toutes les touches et tous les boutons. Dans le cas contraire, vous risqueriez de vous blesser en cas d'activation de la touche « Marche/Arrêt » ou de toute autre touche entraînant la mise en route de la machine.

1 Mettez la machine sous tension.

2 Appuyez une ou deux fois sur  (touche Position de l'aiguille) pour relever l'aiguille.

3 Appuyez sur .

→ L'écran change et toutes les touches de commande et de fonctionnement sont verrouillées (sauf .

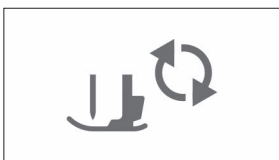

4 Relevez le levier du pied-de-biche.

5 Faites glisser le bouton d'ouverture du capot du compartiment à canette vers la droite et retirez le capot.

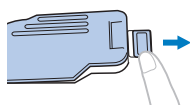

6 Insérez la canette dans le boîtier correspondant de sorte que le fil se déroule vers la gauche.

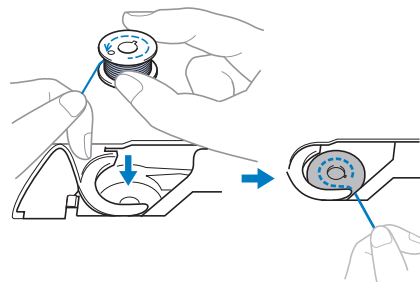

7 Maintenez légèrement la canette de la main droite (1), puis faites passer l'extrémité du fil autour du taquet du capot de la plaque à aiguille de la main gauche (2).

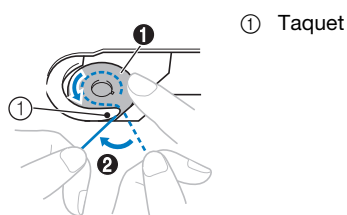

⚠ ATTENTION

- Veillez à maintenir d'un doigt la canette vers le bas et déroulez correctement le fil de la canette, sinon le fil risque de casser ou de présenter une tension incorrecte.

8 Tout en maintenant légèrement la canette en place avec la main droite (1), faites passer le fil par la fente du capot de la plaque à aiguille (2) et tirez-le légèrement avec la main gauche (3).

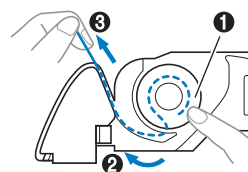

Mémo

- Si vous enrôlez le fil autour du taquet du capot de la plaque à aiguille, faites passer le fil comme indiqué au point 2 de l'illustration et tirez légèrement sur le fil comme au point 3, le fil entre dans le ressort de tension du boîtier de la canette afin d'appliquer la tension adéquate au fil de la canette pendant la couture.

- 9 Tout en maintenant légèrement la canette en place avec la main droite (1), continuez à faire passer le fil par la fente avec la main gauche (2). Coupez ensuite le fil à l'aide du coupe-fil (3).

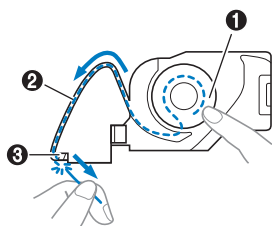

Mémo

- Veillez à effectuer correctement l'enfilage de la canette en respectant ces instructions. Si vous placez simplement le fil dans la fente du capot de la plaque à aiguille, l'enfilage de la canette sera incorrect, et les performances de la couture seront diminuées ou la tension du fil ne sera pas correcte.

- 10 Remplacez le capot du compartiment à canette.

Insérez l'onglet du capot du compartiment à canette dans l'encoche du capot de la plaque à aiguille, puis appuyez légèrement sur le côté droit.

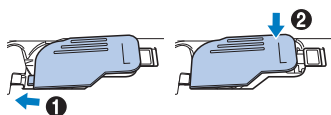

Mémo

- Vous pouvez commencer à coudre sans faire sortir le fil de la canette. Si vous souhaitez faire sortir le fil de la canette avant de commencer à coudre, tirez sur le fil en respectant la procédure indiquée à la section « Sortie du fil de la canette » à la page 20.

- 11 Appuyez sur  pour déverrouiller toutes les touches.

Enfilage supérieur

⚠ ATTENTION

- Lorsque vous enfilez le fil supérieur, suivez attentivement les instructions. Si l'enfilage supérieur n'est pas correct, le fil risque de s'emmêler ou l'aiguille de se tordre ou de casser.
- N'utilisez jamais de fil d'une grosseur de 20 ou moins.
- Utilisez l'aiguille et le fil dans leur combinaison correcte. Pour plus de détails sur la combinaison correcte des aiguilles et des fils, reportez-vous à la section « Combinaisons tissu/fil/aiguille » à la page 21.

Enfilage du fil supérieur

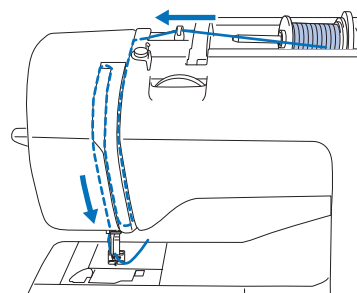

→ Lorsque vous enfilez le fil supérieur, suivez attentivement les instructions.

- 1 Mettez la machine sous tension.

- 2 Relevez le levier du pied-de-biche pour soulever le pied-de-biche.

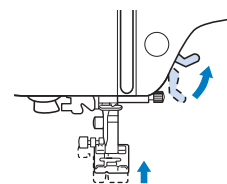

💡 Remarque

- Si le pied-de-biche n'est pas relevé, il est impossible d'enfiler la machine.

3 Appuyez une ou deux fois sur  (Touche Position de l'aiguille) pour relever l'aiguille.

→ L'aiguille est suffisamment relevée lorsque le repère du volant est dirigé vers le haut, comme illustré ci-dessous. Vérifiez le volant et, si le repère ne se trouve pas dans cette position, appuyez sur  (Touche Position de l'aiguille) jusqu'à ce qu'il y soit.

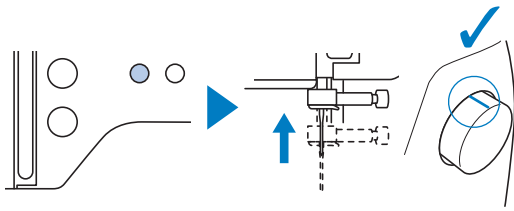

4 Retirez le couvercle de bobine et placez la bobine de fil sur le porte-bobine.

Placez la bobine sur le porte-bobine de sorte que le fil se déroule du dessous vers l'avant. Sinon, le fil risque de s'emmêler autour du porte-bobine.

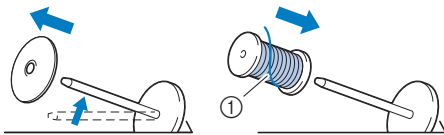

① Le fil se déroule du dessous vers l'avant.

5 Faites glisser le couvercle de bobine sur le porte-bobine.

Placez le couvercle de bobine le plus à droite possible, comme illustré, le côté arrondi orienté vers la gauche.

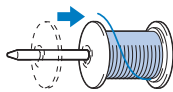

⚠ ATTENTION

- Choisissez un couvercle de bobine correspondant à la taille de la bobine utilisée. Pour plus d'informations sur le choix des couvercles de bobine pour votre type de fil, reportez-vous à la section « Mémo » à la page 14.

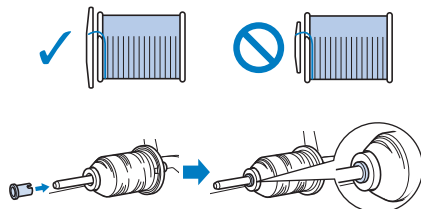

- Si la bobine ou le couvercle de bobine n'est pas positionné correctement, le fil risque de s'emmêler autour du porte-bobine ou l'aiguille de casser.

6 Faites passer le fil sous le guide-fil, puis sous le couvercle du guide-fil et vers l'avant.

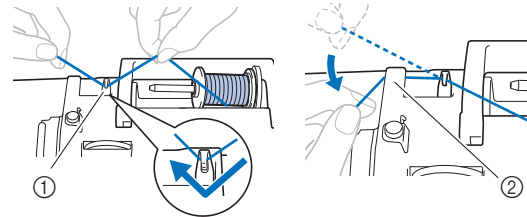

① Guide-fil
② Couvercle du guide-fil

7 Appuyez sur .

→ L'écran change et toutes les touches de commande et de fonctionnement sont verrouillées (sauf .

⚠ ATTENTION

- Lorsque vous enfilez l'aiguille, veillez à appuyer sur  sur le panneau de commande pour verrouiller toutes les touches et tous les boutons. Dans le cas contraire, vous risqueriez de vous blesser en cas d'activation de la touche « Marche/Arrêt » ou de toute autre touche entraînant la mise en route de la machine.

8 Faites passer le fil par le passage prévu à cet effet dans l'ordre ci-dessous.

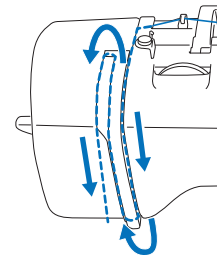

9 Veillez à ce que le fil passe dans le levier de remontée du fil comme illustré ci-dessous.

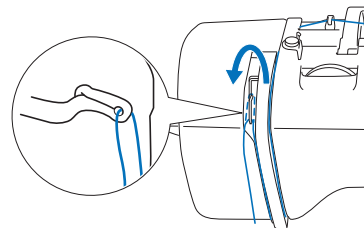

10 Faites glisser le fil derrière le guide-fil de la barre de l'aiguille.

Vous pouvez facilement faire glisser le fil derrière le guide-fil de la barre de l'aiguille en le tenant de la main gauche et en l'enfilant de la main droite, comme illustré. Assurez-vous de faire passer le fil par la gauche du taquet du guide-fil de la barre de l'aiguille.

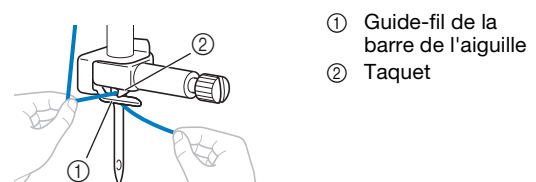

① Guide-fil de la barre de l'aiguille
② Taquet

11 Vérifiez que l'aiguille et le fil sont compatibles avec l'enfileur. Si c'est le cas, passez à l'étape suivante.

- Vous pouvez utiliser l'enfileur avec des aiguilles 75/11 à 100/16.
- Vous ne pouvez pas utiliser l'enfileur avec une aiguille à oreilles ou une aiguille jumelée.
- Si vous utilisez du fil de type nylon monofilament transparent ou des fils spéciaux, il n'est pas recommandé d'utiliser l'enfileur.
- Si vous ne pouvez pas utiliser l'enfileur, insérez vous-même le fil dans le chas de l'aiguille, de l'avant vers l'arrière. Parallèlement, n'oubliez pas de verrouiller toutes les touches et touches de commande décrites à l'étape 7.

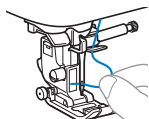

12 Tirez l'extrémité du fil, que vous avez passée par le guide-fil de la barre de l'aiguille, vers la gauche, puis faites-le passer par l'encoche du guide-fil de l'enfileur. Tirez ensuite fermement le fil par l'avant et insérez-le dans la fente du disque du guide-fil « 7 » jusqu'au bout.

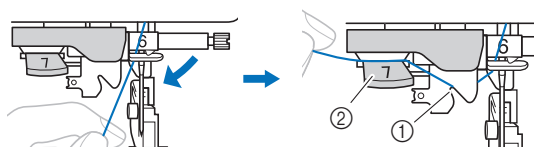

- ① Encoche du guide-fil de l'enfileur
② Disque du guide-fil de l'enfileur

13 Coupez le fil avec le coupe-fil situé sur le côté gauche de la machine.

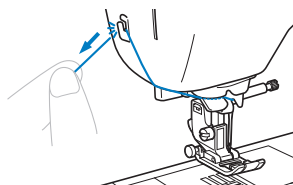

Remarque

- Si le fil est tiré et ne peut être coupé correctement, abaissez le levier du pied-de-biche de manière à maintenir le fil en place avant de le couper. Si vous exécutez cette opération, passez à l'étape 15.
- Lorsque vous utilisez un fil se déroulant rapidement de la bobine, tel qu'un fil métallique, il peut s'avérer difficile d'enfiler l'aiguille si le fil est coupé. Par conséquent, au lieu d'utiliser le coupe-fil, tirez environ 8 cm (env. 3" / pouces) de fil après l'avoir fait passer par le disque de guide-fil de l'enfileur (indiqué par un « 7 »).

14 Abaissez le levier du pied-de-biche pour abaisser le pied-de-biche.

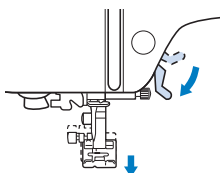

15 Abaissez autant que possible le levier d'enfilage de l'aiguille situé sur le côté gauche de la machine pour que le crochet tourne.

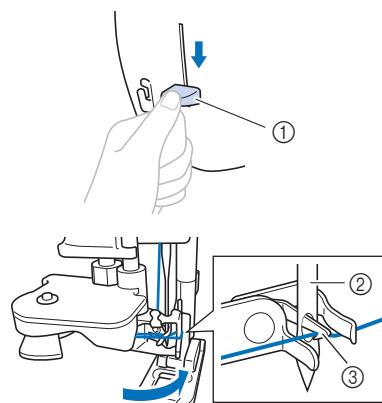

- ① Levier d'enfilage de l'aiguille
② Aiguille
③ Crochet

Remarque

- Si l'aiguille n'est pas relevée au maximum, l'enfileur ne peut être efficace. Tournez le volant dans le sens inverse des aiguilles d'une montre jusqu'à ce que l'aiguille soit relevée au maximum. L'aiguille est suffisamment relevée lorsque le repère du volant est dirigé vers le haut, comme illustré à l'étape 3 à la page 17.

16 Relevez doucement le levier d'enfilage de l'aiguille.

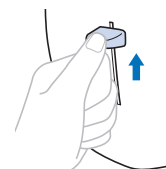

17 Tirez soigneusement l'extrémité du fil passé par le chas de l'aiguille.

Si l'aiguille n'est pas complètement enfilée, mais qu'une boucle se forme dans son chas, enfiler doucement la boucle dans le chas pour sortir l'extrémité du fil.

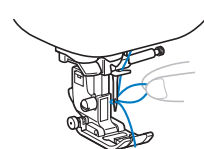

18 Relevez le levier du pied-de-biche, passez-y l'extrémité du fil, puis tirez environ 5 cm (environ 2" / pouces) de fil vers l'arrière de la machine.

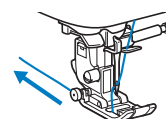

19 Appuyez sur pour déverrouiller toutes les touches.

Sortie du fil de la canette

Commencez par faire sortir le fil de la canette si vous voulez tirer sur celui-ci pour faire des fronces ou si le fil vient à manquer au début de la couture, par exemple en cas de quilting (courtepointe) en mouvement libre.

1 Reportez-vous à la section « Enfilage du fil supérieur » à la page 17 pour enfiler la machine avec le fil supérieur et enfiler l'aiguille.

2 Suivez les étapes **1** à **6** de la section « Installation de la canette » (page 16) relatives à l'installation de la canette afin de l'insérer dans le boîtier de la canette.

3 Faites passer le fil de la canette par la fente.
Ne coupez pas le fil avec le coupe-fil, sinon il sera difficile de faire sortir le fil de la canette.

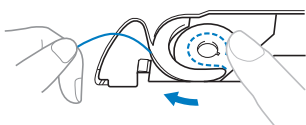

4 Appuyez sur  pour déverrouiller toutes les touches.

5 Tout en maintenant légèrement le fil supérieur de la main gauche, appuyez deux fois sur  (Touche Position de l'aiguille) pour abaisser puis relever l'aiguille.

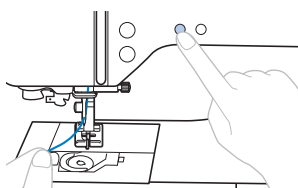

→ Le fil de la canette fait une boucle autour du fil supérieur et vous pouvez tirer dessus.

6 Pour extraire le fil de la canette, tirez doucement le fil supérieur vers le haut.

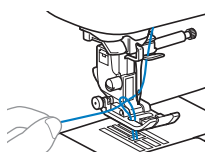

7 Sortez le fil de la canette, puis faites-le passer sous le pied-de-biche, et tirez-le d'environ 10 cm (4" / pouces) vers l'arrière de la machine, en l'alignant sur le fil supérieur.

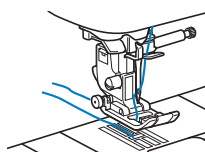

8 Remplacez le capot du compartiment à canette.

Combinaisons tissu/fil/aiguille

- **Aiguilles pouvant être utilisées avec cette machine : aiguilles pour machine à coudre à usage personnel (entre 65/9 et 100/16)**
* Plus le numéro est grand, plus l'aiguille est grosse. Plus il est petit et plus l'aiguille est fine.
- **Fils pouvant être utilisés avec cette machine : grosseur comprise entre 30 et 90**
* N'utilisez jamais de fil d'une grosseur de 20 ou moins. Ceci pourrait faire dysfonctionner la machine.
* Plus le numéro est petit, plus le fil est gros. Plus il est grand et plus le fil est fin.
- **L'aiguille et le fil à utiliser avec la machine dépendent du type et de l'épaisseur du tissu employé. Reportez-vous au tableau suivant pour choisir le fil et l'aiguille appropriés au tissu que vous souhaitez coudre.**
 - Les combinaisons affichées dans le tableau sont fournies à titre de recommandations générales. Veillez à coudre quelques points d'essai sur la même épaisseur et le même type de tissu que pour votre projet.
 - Les aiguilles pour machine sont des consommables. Pour votre sécurité et de meilleurs résultats, nous vous conseillons de remplacer l'aiguille régulièrement. Pour plus de détails sur le remplacement de l'aiguille, reportez-vous à la section « Vérification de l'aiguille » à la page 22.
- **En principe, utilisez une aiguille fine et un fil fin avec les tissus légers, et une aiguille plus grosse et un fil plus épais avec les tissus lourds.**
- **Choisissez un point adapté au tissu, puis adaptez la longueur du point. Lorsque vous cousez des tissus légers, raccourcissez la longueur du point. Lorsque vous cousez des tissus épais, augmentez la longueur du point. (page 29)**
Lorsque vous cousez des tissus élastiques, reportez-vous à la section « Couture de tissus élastiques » à la page 32.

Type de tissu/Application		Fil		Taille de l'aiguille	Longueur du point mm (" / pouce)
		Type	Grosseur		
Tissus légers	Linen, crêpe georgette, challis, organdi, crépon, mousseline de soie, voile, gaze, tulle, doublure, etc.	Fil en polyester	60 - 90	65/9 - 75/11	Points fins 1,8-2,5 (1/16-3/32)
		Fil de coton, Fil de soie	50 - 80		
Tissus moyens	Drap fin, taffetas, gabardine, flanelle, crépon de coton, double gaze, lin, tissu éponge, tissu gaufré, toile, popeline, sergé de coton, satin, coton à matelasser, etc.	Fil en polyester	60 - 90	75/11 - 90/14	Points normaux 2,0-3,0 (1/16-1/8)
		Fil de coton, Fil de soie	50 - 60		
Tissus lourds	Toile de jean (12 oz ou plus), grosse toile, etc.	Fil en polyester, Fil de coton	30	100/16	Points épais 2,5-4,0 (3/32-3/16)
	Toile de jean (12 oz ou plus), grosse toile, tweed, velours côtelé, velours, molleton, tissu enduit de vinyle, etc.	Fil en polyester	60	90/14 - 100/16	
		Fil de coton, Fil de soie	30 - 50		
Tissus élastiques (tricot, etc.)	Jersey, tricot, tissu pour T-shirts, molleton, tissu interlock, etc.	Fil en polyester, fil de coton, Fil de soie	50	Aiguille à pointe boule 75/11 - 90/14	Réglage adapté à l'épaisseur du tissu
Pour couture de renfort		Fil en polyester, fil de coton	30	90/14 - 100/16	Réglage adapté à l'épaisseur du tissu
			50 - 60	75/11 - 90/14	

■ Fil en nylon transparent

Utilisez une aiguille pour la couture de renfort de machine à coudre à usage personnel, sans tenir compte du type de tissu ni du fil.

■ Aiguilles de broderie

Utilisez une aiguille pour machine à coudre à usage personnel 75/11 pour la broderie.

⚠ ATTENTION

- Les combinaisons tissu/fil/aiguille appropriées sont indiquées dans le tableau ci-dessus. Si la combinaison tissu/fil/aiguille n'est pas correcte, l'aiguille risque de se tordre ou de casser, en particulier si vous utilisez des tissus lourds (comme de la toile de jean) avec des aiguilles fines (comme les numéros 65/9 à 75/11). En outre, la couture risque d'être irrégulière ou de faire des plis, et la machine peut sauter des points.

Remplacement de l'aiguille

⚠ ATTENTION

- N'utilisez que les aiguilles pour machine à coudre à usage personnel recommandées. N'utilisez pas d'autres aiguilles; elles risqueraient de se tordre ou la machine pourrait être endommagée.
- N'utilisez jamais d'aiguilles pliées. Une aiguille pliée risque de facilement casser; vous pourriez même vous blesser.

Vérification de l'aiguille

Avant d'utiliser l'aiguille, placez le côté plat de l'aiguille sur une surface plane et assurez-vous que la distance entre l'aiguille et la surface est constante.

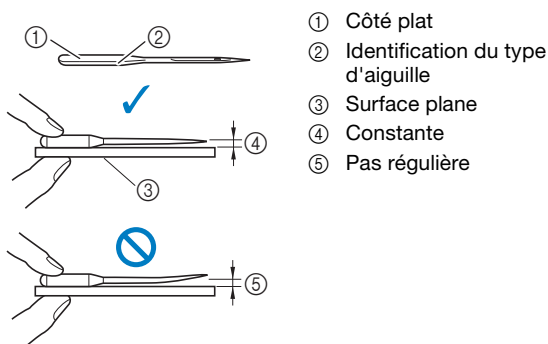

💡 Remarque

- Remplacez l'aiguille dans les cas suivants :
 - ① Lorsqu'un son inhabituel est émis quand l'aiguille pénètre le tissu lors de la couture de points d'essai à basse vitesse. (La pointe de l'aiguille est peut-être cassée ou émoussée.)
 - ② Si des points sont sautés. (L'aiguille est peut-être tordue.)
 - ③ En général, lorsqu'un projet est terminé, par exemple un vêtement.
 - ④ En général, après avoir utilisé trois canettes de fil pleines.

Remplacement de l'aiguille

Utilisez le tournevis et une nouvelle aiguille que vous avez vérifiée comme étant droite conformément aux instructions de la section « Vérification de l'aiguille » à la page 22.

- 1 Appuyez une ou deux fois sur (Touche Position de l'aiguille) pour relever l'aiguille.
- 2 Placez du tissu ou du papier sous le pied-de-biche afin de recouvrir l'orifice dans la plaque à aiguille et éviter que l'aiguille ne tombe dans la machine.

- 3 Appuyez sur .

→ L'écran change et toutes les touches de commande et de fonctionnement sont verrouillées (sauf).

⚠ ATTENTION

- Lorsque vous remplacez l'aiguille, appuyez sur la touche du panneau de commande pour verrouiller toutes les touches et tous les boutons. Sinon, vous risqueriez de vous blesser en cas d'activation de la touche « Marche/Arrêt » ou de toute autre touche entraînant la mise en route de la machine.

- 4 Tenez l'aiguille de la main gauche, puis, à l'aide d'un tournevis, tournez la vis du support de l'aiguille vers vous (dans le sens inverse des aiguilles d'une montre) pour retirer l'aiguille.

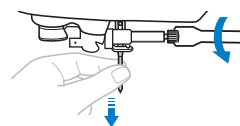

- Ne forcez pas lorsque vous serrez ou desserrez la vis du support de l'aiguille, sinon certaines pièces de la machine risquent d'être endommagées.

- 5 Le côté plat de l'aiguille orienté vers l'arrière de la machine, insérez l'aiguille neuve jusqu'à ce qu'elle touche la butée. À l'aide du tournevis, serrez la vis du support de l'aiguille en tournant dans le sens des aiguilles d'une montre.

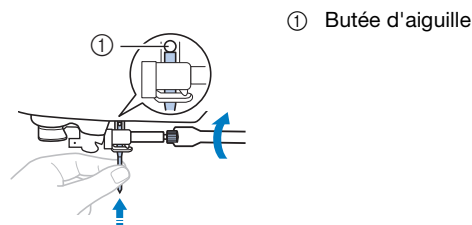

⚠ ATTENTION

- Veillez à insérer l'aiguille jusqu'à ce qu'elle touche la butée et serrez soigneusement la vis de support de l'aiguille à l'aide du tournevis, sinon l'aiguille risque de casser ou d'être endommagée.

- 6 Appuyez sur pour déverrouiller toutes les touches.

Remplacement du pied-de-biche

⚠ ATTENTION

- Utilisez le pied-de-biche adapté au type de point que vous souhaitez coudre, sinon, l'aiguille risque de heurter le pied-de-biche et de se tordre ou de casser. Pour plus de détails sur le pied-de-biche devant être utilisé avec le point sélectionné, reportez-vous à la section « Tableau de points » à la page 35.
- N'utilisez que des pieds-de-biche conçus pour cette machine. Si vous utilisez un autre type de pied-de-biche, vous risquez de vous blesser ou d'endommager la machine.

💡 Remarque

- Lorsqu'un point est sélectionné, l'icône du pied-de-biche devant être utilisé s'affiche à l'écran. Vérifiez que le pied-de-biche approprié est fixé avant de commencer la couture. Si le pied-de-biche installé n'est pas le bon, fixez le pied-de-biche qui convient. (page 10)

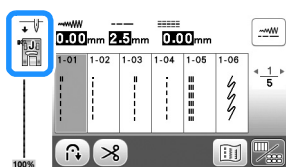

Remplacement du pied-de-biche

- 1 Appuyez une ou deux fois sur (Touche Position de l'aiguille) pour relever l'aiguille.
- 2 Appuyez sur .
→ L'écran change et toutes les touches de commande et de fonctionnement sont verrouillées (sauf).

⚠ ATTENTION

- Avant de remplacer le pied-de-biche, appuyez sur la touche du panneau de commande pour verrouiller toutes les touches et tous les boutons. Dans le cas contraire, vous risqueriez de vous blesser en cas d'activation de la touche « Marche/Arrêt » ou de toute autre touche entraînant la mise en route de la machine.

- 3 Relevez le levier du pied-de-biche.
- 4 Appuyez sur le bouton noir situé à l'arrière du support du pied-de-biche afin de retirer le pied-de-biche.

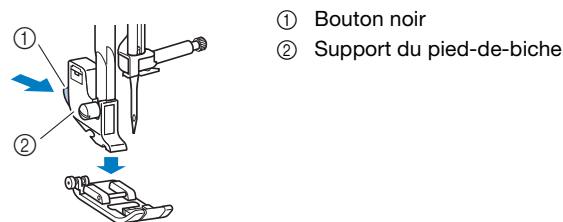

- 5 Placez le pied-de-biche adéquat sous le support de sorte à aligner le crochet sur l'encoche du support.

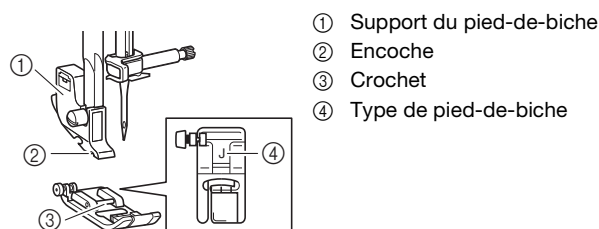

- 6 Abaissez lentement le levier du pied-de-biche de sorte à enclencher le crochet dans l'encoche du support.

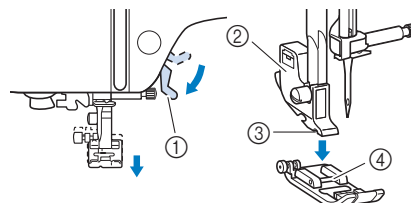

- 1 Levier du pied-de-biche
 - 2 Support du pied-de-biche
 - 3 Encoche
 - 4 Crochet
- Le pied-de-biche est fixé.

- 7 Relevez le levier du pied-de-biche pour vérifier que le pied-de-biche est fixé correctement.

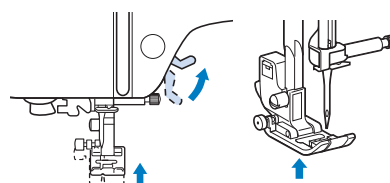



- 8 Appuyez sur pour déverrouiller toutes les touches.

Retrait et fixation du support du pied-de-biche

Retirez le support du pied-de-biche lorsque vous nettoyez la machine ou installez un pied-de-biche qui n'utilise pas de support, comme le pied double-entraînement et le pied transparent pour ouatinage/matelassage.

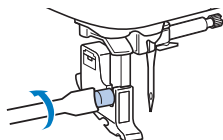

■ Retrait du support du pied-de-biche

- 1 Appuyez sur .
→ L'écran change et toutes les touches de commande et de fonctionnement sont verrouillées (sauf ).
- 2 Retirez le pied-de-biche.
 - Pour de plus amples détails, reportez-vous à la section « Remplacement du pied-de-biche » à la page 23.
- 3 Utilisez le tournevis pour desserrer la vis du support du pied-de-biche.
Tournez la vis vers l'arrière de la machine (dans le sens inverse des aiguilles d'une montre).
 - La vis du support du pied-de-biche peut également être desserrée ou serrée à l'aide du tournevis en forme de disque.



- 4 Appuyez sur  pour déverrouiller toutes les touches.

■ Fixation du support du pied-de-biche

- 1 Appuyez sur .
→ L'écran change et toutes les touches de commande et de fonctionnement sont verrouillées (sauf ).
- 2 Relevez le levier du pied-de-biche.
- 3 Alignez l'encoche du support du pied-de-biche sur la vis.

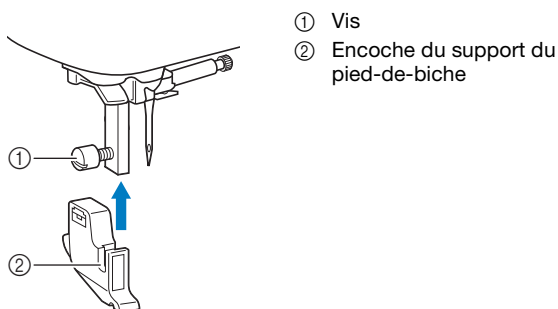

- 4 Maintenez en place le support du pied-de-biche de la main droite, puis serrez la vis de la main gauche à l'aide d'un tournevis.

Tournez la vis vers vous (dans le sens des aiguilles d'une montre).

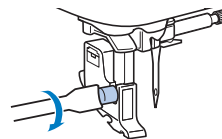

⚠ ATTENTION

- Veillez à bien serrer la vis du support du pied-de-biche, sinon celui-ci pourrait tomber, l'aiguille pourrait le heurter et se tordre ou casser.

- 5 Appuyez sur  pour déverrouiller toutes les touches.

Chapitre 2 NOTIONS ÉLÉMENTAIRES DE COUTURE

2

NOTIONS ÉLÉMENTAIRES DE COUTURE

Couture

⚠ ATTENTION

- Faites particulièrement attention à l'aiguille lorsque la machine est en marche. En outre, éloignez les mains des pièces en mouvement, telles que l'aiguille et le volant, sinon vous risquez de vous blesser.
- Ne tirez pas ni ne poussez le tissu trop fort pendant la couture, sinon vous risquez de vous blesser ou de casser l'aiguille.
- N'utilisez jamais d'aiguilles pliées. Une aiguille pliée risque de facilement casser; vous pourriez même vous blesser.
- Veillez à ce que l'aiguille ne touche pas d'épingles de faufilage, sinon elle risque de casser ou de se tordre.

Types de points

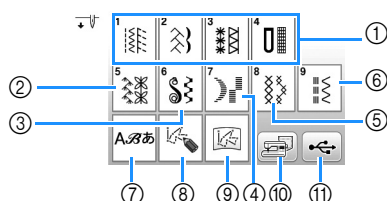

- ① Points utilitaires (page 35)
Vous avez le choix entre les différents types de points courants, notamment les points droits, les points surfilage, les boutonnières et les points décoratifs de base.
- ② Points décoratifs
- ③ Points plumetis décoratifs
- ④ Points plumetis
- ⑤ Points de croix
- ⑥ Points décoratifs courants
- ⑦ Points de caractères
- ⑧ MY CUSTOM STITCH (MON POINT PERSONNALISÉ) (page 57)
Vous pouvez créer des points originaux.
- ⑨ MY CUSTOM STITCH (MON POINT PERSONNALISÉ) stocké dans la mémoire de la machine ou sur une clé USB (page 58)
- ⑩ Motifs de points enregistrés dans la mémoire de la machine (page 56)
- ⑪ Motifs de points enregistrés sur une clé USB (page 56)

Couture simple

💡 Remarque

- Effectuez en premier lieu un essai de couture, en utilisant une chute du même tissu et le même fil que ceux qui seront utilisés pour votre projet.

- ① Préparez l'aiguille et le fil adaptés au type de tissu. (page 21)
Si nécessaire, remplacez l'aiguille. (page 22)
- ② Bobinez une canette, puis installez-la dans la machine. (page 13)
- ③ Enfilez le fil supérieur. (page 17)
- ④ Appuyez sur  sur le panneau de commande et sélectionnez le type de points.
- ⑤ Sélectionnez un point.
◀ affiche l'écran précédent et ▶ affiche l'écran suivant.
 - Pour plus de détails sur les fonctions des touches, reportez-vous à la section « Affichage de l'écran à cristaux liquides » à la page 10.
 - Au besoin, modifiez la largeur et la longueur de point. (page 29)

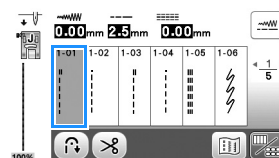

- ⑥ Vérifiez quel pied-de-biche est indiqué dans l'angle supérieur gauche de l'écran et fixez-le.
Dans cette procédure, fixez le pied zigzag « J ». (Il se trouvait sur la machine lorsque vous l'avez achetée.)

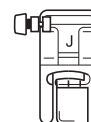

- Pour plus de détails sur le changement du pied-de-biche, reportez-vous à la section « Remplacement du pied-de-biche » à la page 23.

⚠ ATTENTION

- Utilisez toujours le pied-de-biche correct. Si vous n'utilisez pas le bon modèle de pied-de-biche, l'aiguille risque de le toucher, de se tordre ou de casser, et de vous blesser. Reportez-vous à « Tableau de points » à la page 35 pour des recommandations relatives au pied-de-biche.

- 7** Placez le tissu sous le pied-de-biche. Tenez le tissu et le fil de votre main gauche, puis tournez le volant dans le sens inverse des aiguilles d'une montre ou appuyez sur  (Touche Position de l'aiguille) pour amener l'aiguille à sa position de départ.

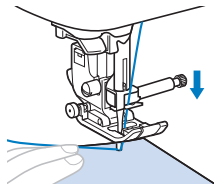

- 8** Abaissez le levier du pied-de-biche.

- 9** Réglez la vitesse de couture à l'aide du variateur de vitesse de couture. (Lorsque vous utilisez des points utilitaires)

Vous pouvez utiliser cette commande pour régler la vitesse pendant la couture.



- 10** Appuyez sur la touche « Marche/Arrêt » pour commencer à coudre. (Lorsque la pédale est branchée, appuyez dessus doucement.)

Guidez légèrement le tissu avec la main.

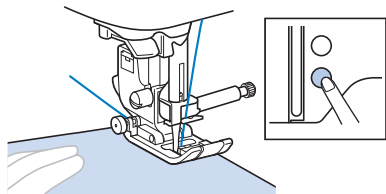

Mémo

- Lorsque vous utilisez la pédale, il n'est pas possible de commencer à coudre en appuyant sur la touche « Marche/Arrêt ».

- 11** Appuyez de nouveau sur la touche « Marche/Arrêt » pour arrêter de coudre. (Retirez votre pied de la pédale si celle-ci est branchée.)

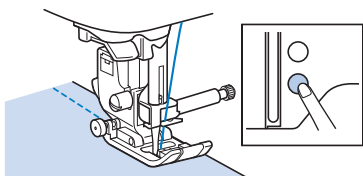

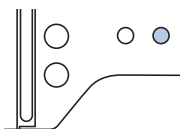

- 12** Appuyez sur  (Touche Coupe-fil) pour couper les fils supérieur et de la canette.



→ L'aiguille retourne automatiquement en position haute.

ATTENTION

- N'appuyez pas sur  (Touche Coupe-fil) après avoir coupé les fils. Sinon, le fil risque de s'emmêler, l'aiguille de se casser et la machine d'être endommagée.
- N'appuyez pas sur  (Touche Coupe-fil) lorsqu'aucun tissu n'est défini dans la machine. Le fil risque de s'emmêler et d'endommager la machine.

Remarque

- Pour couper du fil de type nylon monofilament ou d'autres fils de type décoratifs, utilisez le coupe-fil situé sur le côté gauche de la machine.

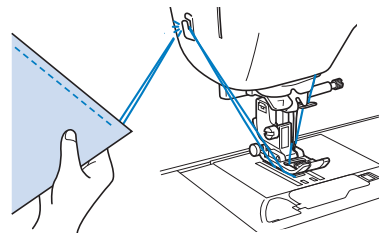

- 13** Lorsque l'aiguille s'arrête, relevez le levier du pied-de-biche et retirez le tissu.

- 14** Contrôlez la finition de la couture. Si nécessaire, réglez la tension du fil. (page 29)

■ Utilisation de la pédale

Vous pouvez également démarrer et arrêter le travail de couture à l'aide de la pédale.

Mémo

- Lorsque la pédale est branchée, vous ne pouvez pas utiliser la touche « Marche/Arrêt ».
- Vous pouvez démarrer et arrêter le bobinage de la canette à l'aide de la pédale.
- Vous ne pouvez pas utiliser la pédale pendant la broderie.

- 1** Mettez la machine hors tension.

- 2** Insérez la fiche de la pédale dans la prise de la pédale sur la machine.

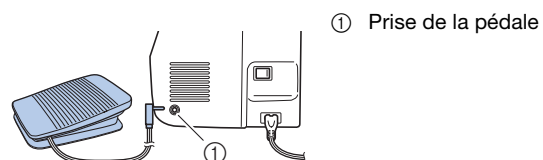

- 3** Mettez la machine sous tension.

- 4 Appuyez lentement sur la pédale pour commencer à coudre.

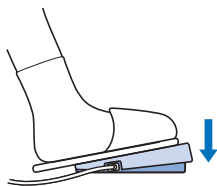

Mémo

- La vitesse réglée à l'aide du variateur de vitesse de couture correspond à la vitesse maximale de la pédale.



- 5 Pour arrêter la machine, relâchez la pression exercée sur la pédale.

Couture de points inverses/de renfort

En général, les points inverses/renfort sont nécessaires au début et à la fin du travail de couture. En fonction du point sélectionné, des points inverses ou de renfort sont cousus alors que vous appuyez sur  (Touche Point inverse/de renfort). Pour ce qui est des points de renfort, 3 à 5 points sont cousus l'un sur l'autre. En ce qui concerne les points inverses, la couture repart dans le sens opposé.

Mémo

- Lorsque l'un des points suivants est sélectionné, si vous appuyez sur , des points inverses sont cousus.

N°	1-01	1-03	1-08
Point			

Lorsqu'un autre point est sélectionné, si vous appuyez sur , des points de renfort sont cousus.

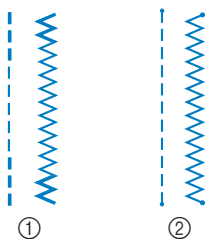

- ① Point inverse
② Point de renfort
③  (Touche Point inverse/de renfort)

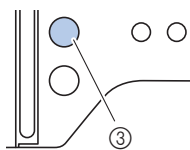

Combinaison de motifs de points

Vous pouvez combiner des motifs de points parmi les catégories suivantes.

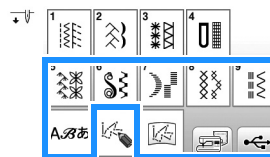

Exemple :



- 1 Appuyez sur .



- 2 Sélectionnez le motif de points suivant.

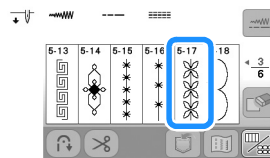

- 3 Appuyez sur .

→ L'écran de sélection de point réapparaît.



- 4 Appuyez sur .

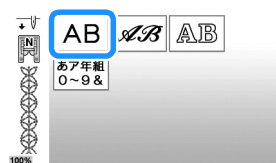

- 5 Sélectionnez une police.



- 6 Appuyez sur un onglet pour changer les écrans de sélection et saisir un caractère.



- Si vous appuyez sur un caractère par erreur, appuyez sur . Chaque caractère est supprimé individuellement, en commençant par le dernier caractère entré.
- Pour entrer un espace, appuyez sur .

- 7 Si vous souhaitez coudre le motif de points en continu, appuyez sur  pour afficher l'écran de modification, puis appuyez sur .

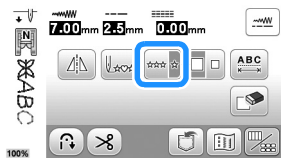

→ Le motif de points sera cousu en continu.

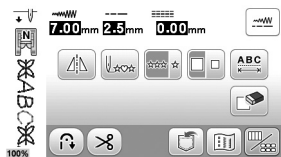

Mémo

- Une fois le travail de couture terminé, coupez le fil qui dépasse entre les caractères.



Couture de points inverses/de renfort automatiques

Après la sélection d'un motif de points, activez la fonction de couture de points inverses/de renfort automatiques avant de coudre; la machine coud alors automatiquement des points de renfort (ou des points inverses, selon le motif de points) au début et à la fin de la couture.

- 1 **Sélectionnez un point.**
 - Pour plus de détails sur la sélection d'un point, reportez-vous à la section « Couture simple » à la page 25.
- 2 Appuyez sur  pour définir la fonction de couture de points inverses/de renfort automatiques.

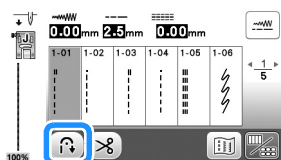

→ La touche est représentée par  à l'écran.

- 3 **Mettez le tissu en position de départ et commencez à coudre.**

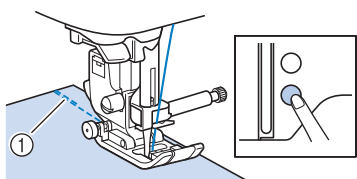

- 1 Points inverses (ou points de renfort)
→ La machine coud automatiquement des points inverses (ou points de renfort), puis continue à coudre.

- 4 Une fois que vous avez atteint la fin de la couture, appuyez sur  (Touche Point inverse/de renfort).

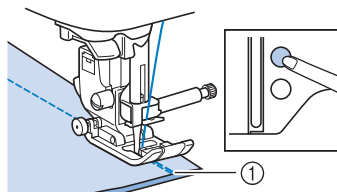

- 1 Points inverses (ou points de renfort)
→ La machine coud des points inverses (ou points de renfort), puis s'arrête.



Coupage de fil automatique

Vous pouvez régler la machine à coudre pour couper automatiquement les fils à la fin de la couture. Il s'agit de la « coupe de fil programmée ». Si la coupe de fil programmée est définie, la couture automatique de points inverses/de renfort l'est également.

Si vous mettez la machine hors tension, la coupe de fil programmée est désactivée.

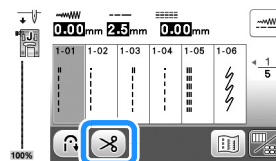
- 1 **Mettez la machine sous tension.**
- 2 **Sélectionnez un point.**
 - Pour plus de détails sur la sélection d'un point, reportez-vous à la section « Couture simple » à la page 25.
- 3 Appuyez sur  à l'écran.



- Vous obtenez  et la machine à coudre est réglée pour la coupe de fil programmée et la couture automatique de points inverses/renfort.
- Pour désactiver la coupe de fil programmée, appuyez sur .

- 4 **Mettez le tissu en place et appuyez une fois sur la touche « Marche/Arrêt ».**
→ La couture commence une fois les points inverses (ou de renfort) cousus automatiquement.
- 5 **Une fois arrivé à la fin de la couture, appuyez une seule fois sur  (Touche Point inverse/de renfort).**

Vous n'avez pas à effectuer cette opération si vous avez sélectionné un mode de couture comprenant la couture de points de renfort comme les boutonniers et les points d'arrêt.

→ Une fois les points inverses (ou de renfort) effectués, la machine s'arrête et les fils sont coupés.





- 1 La touche « Marche/Arrêt » a été actionnée à cet endroit.
- 2 Point où  (Touche Point inverse/de renfort) a été actionné.
- 3 Les fils ont été coupés à cet endroit.

Réglage de la largeur/longueur de point/du sélecteur « L/R Shift »

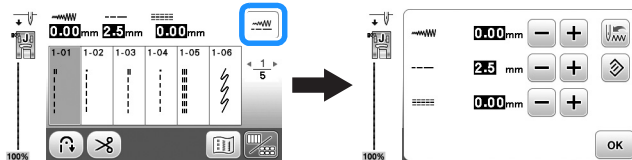



Des valeurs par défaut ont été prédéfinies en ce qui concerne la largeur, la longueur de point et le sélecteur « sélecteur G/D (L/R Shift) » pour chaque point. Vous pouvez toutefois modifier l'un de ces réglages en appuyant sur  dans l'écran de points utilitaires.



Une fois les réglages modifiés, appuyez sur  pour revenir dans l'écran de points de couture courants.

Si vous souhaitez enregistrer des réglages spécifiques pour un point, afin de pouvoir les utiliser ultérieurement, appuyez sur  pour enregistrer les nouveaux réglages du point sélectionné après modification.

Mémo

- Appuyez sur  pour rétablir le réglage par défaut. Si vous appuyez ensuite sur , les paramètres par défaut remplacent les précédents dans la machine.
- Si le point droit ou le triple point élastique a été sélectionné et que vous modifiez la largeur du point, la position de l'aiguille change. En augmentant la largeur, vous déplacez l'aiguille vers la droite; en la réduisant, vous la déplacez vers la gauche. (page 29)
-  ou  signifie que le paramètre ne peut pas être changé.

⚠ ATTENTION

- Une fois la largeur de point ou le sélecteur « L/R Shift » réglés, tournez lentement le volant vers vous (dans le sens inverse des aiguilles d'une montre) et vérifiez que l'aiguille ne touche pas le pied-de-biche. Si l'aiguille touche le pied-de-biche, elle risque de se tordre ou de se casser.
- Si les points se tassent, augmentez la longueur du point. Si vous continuez à coudre avec des points qui se tassent, vous risquez de tordre ou de casser l'aiguille.

■ Réglage de la largeur du point

Vous pouvez régler la largeur du point (zigzag) en vue de l'augmenter ou de la diminuer.

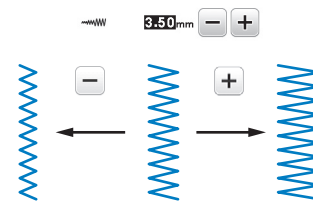

■ Réglage de la longueur de point

Vous pouvez régler la longueur du point pour qu'elle augmente (point plus long) ou qu'elle diminue (point plus court).

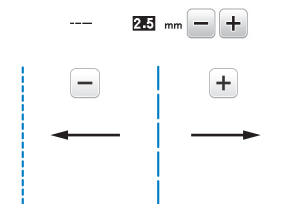

■ Réglage du « sélecteur G/D (L/R Shift) »

La position du point zigzag peut être réglée afin de déplacer le point vers la droite ou la gauche.

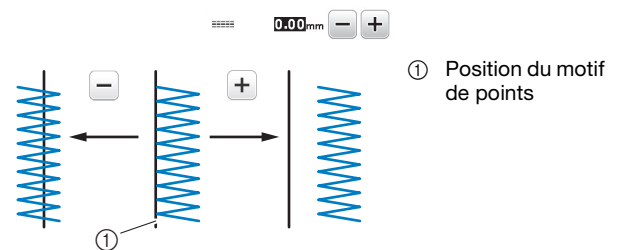

Réglage de la tension du fil

Toutefois, vous devrez peut-être changer la tension du fil, selon le tissu et le fil utilisés.

■ Tension du fil correcte

Les fils supérieur et de la canette doivent se croiser près du centre du tissu. Seul le fil supérieur doit être visible depuis l'endroit du tissu, et seul le fil de la canette doit être visible depuis l'envers du tissu.

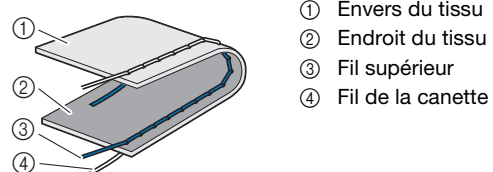

■ Le fil supérieur est trop tendu

Si le fil de la canette est visible sur l'endroit du tissu, le fil supérieur est trop tendu. Réduisez la tension du fil.

💡 Remarque

- Un mauvais enfilage du fil de la canette peut entraîner une tension excessive du fil supérieur. Le cas échéant, reportez-vous à la section « Installation de la canette » à la page 16 et enflez de nouveau le fil de la canette.

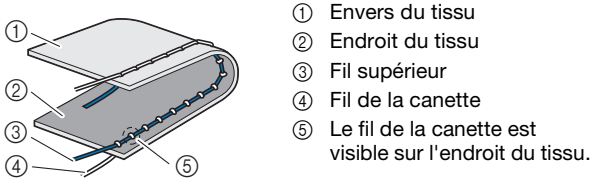

Tournez la molette de réglage de la tension du fil dans le sens inverse des aiguilles d'une montre pour réduire la tension du fil supérieur.

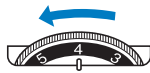

■ Le fil supérieur n'est pas assez tendu

Si le fil supérieur est visible depuis l'envers du tissu, il est trop lâche. Augmentez la tension du fil.

💡 Remarque

- Un mauvais enfilage du fil supérieur peut entraîner une tension insuffisante de ce dernier. Le cas échéant, reportez-vous à la section « Enfilage supérieur » à la page 17 et enflez de nouveau le fil supérieur.

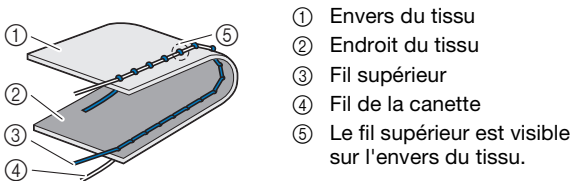

Tournez la molette de réglage de la tension du fil dans le sens des aiguilles d'une montre pour augmenter la tension du fil supérieur.



💡 Remarque

- Si le fil supérieur n'est pas correctement enfilé ou si la canette n'est pas correctement installée, il ne sera peut-être pas possible de régler correctement la tension du fil. Si la tension correcte du fil n'est pas obtenue, enflez de nouveau le fil supérieur et insérez correctement la canette.

Conseils utiles de couture

Conseils de couture

■ Essai de couture

Avant de commencer votre projet de couture, nous vous recommandons de procéder à un essai en utilisant le même fil et une chute du même tissu que ceux qui seront utilisés pour votre projet.

Vérifiez les résultats de la couture et réglez la tension du fil, ainsi que la longueur et la largeur du point en fonction du nombre de couches de tissu et du point utilisés.

💡 Remarque

- D'autres facteurs, tels que l'épaisseur du tissu, le renfort de broderie, etc., influent également sur le point. Nous vous conseillons donc de toujours coudre quelques points d'essai avant de commencer votre travail de couture.
- Lorsque vous cousez des motifs de points plumetis ou plumetis décoratifs, le tissu risque de faire des fronces. Nous vous conseillons donc de fixer un renfort de broderie.

■ Changement du sens de couture

1 Lorsque la couture atteint un bord, arrêtez la machine à coudre.

Laissez l'aiguille abaissée (dans le tissu). Si l'aiguille est relevée lorsque la machine s'arrête, appuyez sur (+) (Touche Position de l'aiguille) pour abaisser l'aiguille.

2 Relevez le levier du pied-de-biche, puis tournez le tissu.

Faites tourner le tissu en utilisant l'aiguille comme pivot.

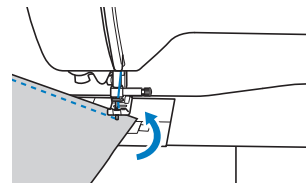

3 Abaissez le levier du pied-de-biche et continuez à coudre.

■ Couture de lignes courbes

Cessez de coudre, puis changez légèrement le sens de la couture pour coudre le long de la courbe. Pour plus de détails sur la couture d'un rabat régulier, reportez-vous à la section « Couture d'un rabat régulier » à la page 31.

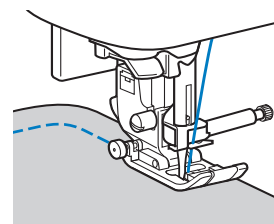

Si vous cousez le long d'une ligne courbe en utilisant un point zigzag, sélectionnez une longueur de point moindre pour obtenir un point plus fin.

■ Couture de pièces de tissu cylindriques

Le retrait du plateau et compartiment d'accessoires permet la couture en mode « bras libre », ce qui facilite la couture de pièces de tissu cylindriques, telles que les revers de manches et les jambes de pantalon.

- 1 Tirez le plateau et compartiment d'accessoires vers la gauche pour le retirer.

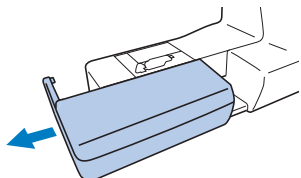

- 2 Faites glisser la partie que vous souhaitez coudre sur le bras libre, puis cousez depuis le haut.

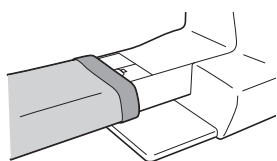

- 3 Une fois la couture en mode « bras libre » terminée, remettez le plateau et compartiment d'accessoires dans sa position d'origine.

Couture d'un rabat régulier

Pour coudre un rabat régulier, commencez à coudre de façon à ce que le rabat se trouve à droite du pied-de-biche et que le bord du tissu soit aligné sur le bord droit du pied-de-biche ou sur un repère de la plaque à aiguille.

■ Modification de la position de l'aiguille

La position de l'aiguille utilisée comme ligne de base est différente pour le point droit (aiguille à gauche) et le point droit (aiguille au milieu).

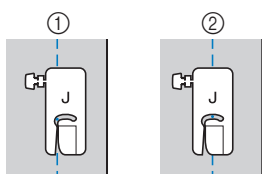

- 1 Point droit (aiguille à gauche)
- 2 Point droit (aiguille au milieu)

Si la largeur de point du point droit (aiguille à gauche) correspond au réglage standard (0,0 mm), la distance entre le positionnement de l'aiguille et le côté droit du pied-de-biche est de 12 mm (1/2" / pouce). Si vous modifiez la largeur du point (entre 0 et 7,0 mm (1/4" / pouce)), vous changez également le positionnement de l'aiguille. En modifiant la largeur du point et en cousant avec le côté droit du pied-de-biche aligné sur le bord du tissu, vous pouvez coudre un rabat d'une largeur fixe.

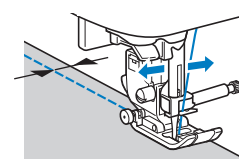
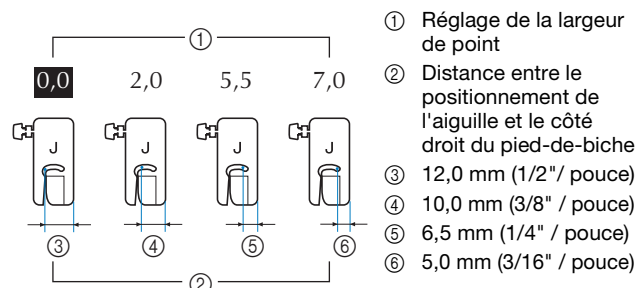

- Pour de plus amples détails, reportez-vous à la section « Réglage de la largeur du point » à la page 29.

■ Alignement du tissu sur un repère de la plaque à aiguille

Les repères sur la plaque à aiguille indiquent la distance depuis le positionnement de l'aiguille d'un rabat cousu avec le point droit (aiguille à gauche). Cousez tout en maintenant le bord du tissu aligné sur un repère de la plaque à aiguille. La distance entre les repères sur la règle supérieure est de 3 mm (1/8" / pouce) et celle sur la grille est de 5 mm (3/16" / pouces).

Pour les points avec aiguille à gauche (Largeur du point : 0,0 mm)

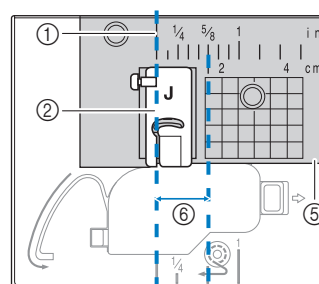

- 1 Couture
- 2 Pied-de-biche
- 3 Centimètres
- 4 Pouces
- 5 Plaque à aiguille
- 6 1,6 cm (5/8" / pouce)

■ Alignement du tissu sur le pied zigzag « J »

Le repère sur le pied zigzag « J » permet de coudre à environ 5 mm (3/16" / pouces) du bord du tissu. Lorsque vous utilisez cette fonction, sélectionnez un point droit et définissez la largeur du point sur 2,0 mm.

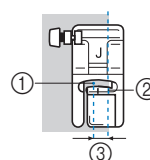

- 1 Largeur du point 2,0 mm
- 2 Repère
- 3 5 mm (3/16" / pouce)

Couture sur différents tissus

■ Couture de tissus lourds

□ Si le tissu ne passe pas sous le pied-de-biche

Le levier du pied-de-biche peut être relevé sur deux positions différentes. Si le tissu passe difficilement sous le pied-de-biche, par exemple, lorsque vous assemblez des tissus épais, relevez le levier du pied-de-biche au maximum afin de pouvoir passer le tissu sous le pied-de-biche.

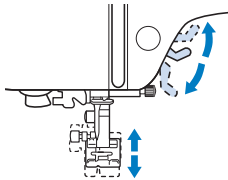

□ Si le tissu n'avance pas

Lors de la couture de tissus épais tels que de la toile de jean ou du quilting (courtepointe), le tissu peut ne pas avancer au début de la couture si le pied-de-biche n'est pas de niveau, comme illustré ci-dessous. Dans ce cas, utilisez la goupille de blocage du pied-de-biche (le bouton noir à gauche du pied zigzag « J ») pour que le pied-de-biche reste de niveau pendant la couture et permette au tissu d'être entraîné librement.

Si le désalignement du pied-de-biche est trop grand, placez du tissu ou du papier épais (de la même épaisseur que le tissu cousu) sous l'arrière du pied-de-biche pour que le tissu soit entraîné librement.

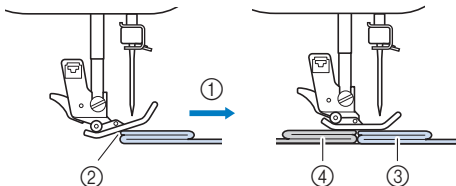

- ① Sens de la couture
- ② Désalignement
- ③ Tissu cousu
- ④ Tissu ou papier épais

1 Relevez le levier du pied-de-biche.

2 Alignez le début de la couture, puis positionnez le tissu.

3 Tout en maintenant le pied zigzag « J » horizontal, maintenez la goupille de blocage du pied-de-biche (le bouton noir sur le côté gauche) enfoncée et abaissez le levier du pied-de-biche.

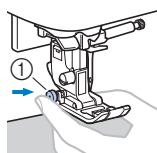

- ① Goupille de blocage du pied-de-biche (bouton noir)

4 Relâchez la goupille de blocage du pied-de-biche (bouton noir).

→ Le pied-de-biche reste à l'horizontale, ce qui permet de faire avancer le tissu.

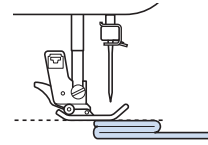

→ Une fois l'assemblage cousu, le pied-de-biche revient à son angle d'origine.

⚠ ATTENTION

- Si vous cousez du tissu de plus de 6 mm (15/64" / pouce) d'épaisseur ou si vous poussez le tissu trop fort, vous risquez de tordre ou de casser l'aiguille.

■ Couture de tissus fins

Lorsque vous cousez des tissus fins tels que du crêpe chiffon, il est possible que la couture ne soit pas droite ou que le tissu ne soit pas entraîné correctement. Déplacez l'aiguille (veillez à choisir une aiguille fine) vers l'extrême gauche ou droite afin que le tissu ne s'accroche pas dans la zone des griffes d'entraînement. Le cas échéant ou si les points se rétractent, placez un renfort de broderie soluble non tissé sous le tissu et cousez-les ensemble.

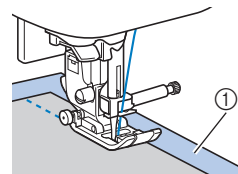

- ① Renfort de broderie soluble (non tissé)

■ Couture de tissus élastiques

Commencez par faufler ensemble les pièces de tissu, puis cousez-les sans les tendre. Si la couture n'est pas droite, placez un renfort de broderie soluble sous le tissu et cousez-les ensemble.

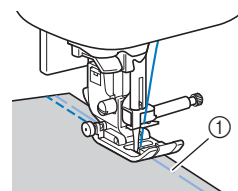

- ① Point fauillage

Pour obtenir de meilleurs résultats lors de la couture de tricots, utilisez des points élastiques. Veillez également à utiliser une aiguille pour tricots (Aiguille à pointe boule (dorée)). Les points recommandés, ainsi que leur numéro, sont indiqués ci-dessous.

N°	1-05	1-06	1-11	1-12	2-13
Point					

■ Couture sur cuir ou vinyle

Lorsque vous cousez des tissus susceptibles d'adhérer au pied-de-biche, tels que le cuir ou le vinyle, remplacez-le par le pied double-entraînement*, le pied anti-adhérent* ou le pied à rouleau*.

* Articles vendus séparément. Veuillez contacter votre revendeur Brother agréé.

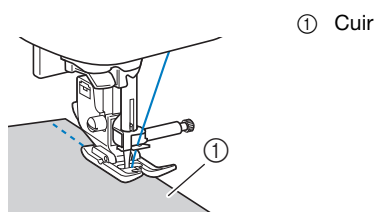

① Cuir

Si le cuir ou le vinyle colle au plateau et compartiment d'accessoires, cousez en plaçant du papier reprographique ou du papier calque sur le dessus du plateau et compartiment d'accessoires afin que le tissu se déplace librement.

Si le papier est positionné de manière à ne pas recouvrir la plaque à aiguille, le papier ne sera pas assemblé au tissu.

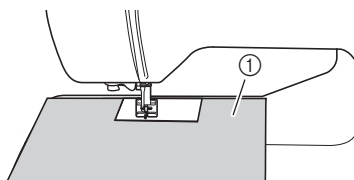

① Papier reprographique ou papier calque

💡 Remarque

- N'utilisez le pied double-entraînement qu'avec les motifs de point droit ou zigzag. Ne cousez pas les points inverses avec le pied double-entraînement.
- Lorsque vous cousez à l'aide du pied double-entraînement, utilisez une vitesse moyenne ou réduite.
- Lorsque vous utilisez le pied double-entraînement, effectuez un test de couture sur une chute de tissu de type cuir ou vinyle qui va être utilisée pour votre ouvrage afin de veiller à ce que le pied ne laisse aucune trace.

■ Couture d'une fermeture velcro

⚠ ATTENTION

- Utilisez uniquement des fermetures velcro non adhésives, qui sont destinées à être cousues. Si la colle entre en contact avec l'aiguille ou le boîtier de la canette, cela risque de provoquer des dysfonctionnements.
- Ne cousez pas la fermeture velcro avec une aiguille fine (65/9-75/11); cette dernière risquerait de se tordre ou de casser.

💡 Remarque

- Avant de commencer à coudre, faufilez ensemble le tissu et la fermeture velcro.

Assurez-vous que l'aiguille traverse bien la fermeture velcro en tournant le volant, et abaissez l'aiguille sur la fermeture velcro avant de coudre. Cousez ensuite le bord de la fermeture velcro à vitesse lente.

Si l'aiguille ne traverse pas la fermeture velcro, remplacez-la par une aiguille adaptée aux tissus plus épais. Pour de plus amples détails, reportez-vous à la section « Combinaisons tissu/fil/aiguille » à la page 21.

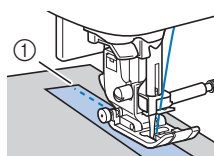

① Bord de la fermeture velcro



Chapitre 3 DIVERS POINTS

Tableau de points



Points utilitaires

Mémo

- Les points apparaissant dans les tableaux et certaines des illustrations peuvent être légèrement différents des motifs de points affichés sur l'écran à cristaux liquides.
- Lorsque l'un des points suivants est sélectionné, si vous appuyez sur  (Touche Point inverse/de renfort), des points inverses sont cousus.

N°	1-01	1-03	1-08
Point			

Lorsqu'un autre point est sélectionné, si vous appuyez sur  (Touche Point inverse/de renfort), des points de renfort sont cousus.





- ,  et  dans certaines des illustrations indiquent la position de l'aiguille pour le point.













Remarque

- N'utilisez le pied double-entraînement qu'avec les motifs de point droit ou zigzag. Ne cousez pas les points inverses avec le pied double-entraînement.



















* Vous pouvez utiliser l'aiguille jumelée avec le pied zigzag « J ».









Point (pied-de-biche)	N°	Nom du point/ Applications	Largeur du point (mm ("/>	
 (J)	1-01*	Point droit (gauche) Couture générale, fronces, plis, etc.	0,0 (0) 0,0 - 7,0 (0 - 1/4)	2,5 (3/32) 0,2 - 5,0 (1/64 - 3/16)
 (J)	1-02*	Point droit (gauche) Couture générale, fronces, plis, etc.	0,0 (0) 0,0 - 7,0 (0 - 1/4)	2,5 (3/32) 0,2 - 5,0 (1/64 - 3/16)
 (J)	1-03*	Point droit (milieu) Couture générale, fronces, plis, etc.	3,5 (1/8) 0,0 - 7,0 (0 - 1/4)	2,5 (3/32) 0,2 - 5,0 (1/64 - 3/16)
 (J)	1-04*	Point droit (milieu) Couture générale, fronces, plis, etc.	3,5 (1/8) 0,0 - 7,0 (0 - 1/4)	2,5 (3/32) 0,2 - 5,0 (1/64 - 3/16)

Point (pied-de-biche)	N°	Nom du point/ Applications	Largeur du point (mm ("/>	
 (J)	1-05*	Triple point élastique Couture générale pour les coutures de renfort et décoratives	0,0 (0) 0,0 - 7,0 (0 - 1/4)	2,5 (3/32) 0,4 - 5,0 (1/64 - 3/16)
 (J)	1-06*	Point élastique Points de renfort, couture et applications décoratives	1,0 (1/16) 0,0 - 7,0 (0 - 1/4)	2,5 (3/32) 0,4 - 5,0 (1/64 - 3/16)
 (J)	1-07	Point faulilage Pour le faulilage. Si le fil de faulilage s'enlève du tissu, faites sortir le fil de la canette avant de coudre, puis faites passer le fil supérieur et le fil de la canette sous le pied-de-biche et tirez-les vers l'arrière de la machine (reportez-vous à la page 20). Tenez le fil supérieur et le fil de la canette lorsque vous commencez à coudre, puis coupez les fils en laissant une longueur suffisante lorsque la couture est terminée. Pour finir, tenez le fil supérieur et le fil de la canette, au début de la couture tout en disposant correctement le tissu.	0,0 (0) 0,0 - 7,0 (0 - 1/4)	-
 (J)	1-08*	Point zigzag Pour le surfilage et le reprisage.	3,5 (1/8) 0,0 - 7,0 (0 - 1/4)	1,4 (1/16) 0,0 - 5,0 (0 - 3/16)
 (J)	1-09*	Point zigzag Pour le surfilage et le reprisage.	3,5 (1/8) 0,0 - 7,0 (0 - 1/4)	1,4 (1/16) 0,0 - 5,0 (0 - 3/16)
 (J)	1-10*	Point zigzag (droite) Commencez à partir de la position droite de l'aiguille, le zigzag part vers la gauche.	3,5 (1/8) 2,5 - 5,0 (3/32 - 3/16)	1,4 (1/16) 0,3 - 5,0 (1/64 - 3/16)
 (J)	1-11*	Point zigzag élastique 2 étapes Surfilage (tissus moyens et élastiques), ruban et élastique	5,0 (3/16) 0,0 - 7,0 (0 - 1/4)	1,0 (1/16) 0,2 - 5,0 (1/64 - 3/16)
 (J)	1-12*	Point zigzag élastique 3 étapes Surfilage (tissus moyens et élastiques), ruban et élastique	5,0 (3/16) 0,0 - 7,0 (0 - 1/4)	1,0 (1/16) 0,2 - 5,0 (1/64 - 3/16)
 (J)	1-13	Point surfilage Renfort de tissus légers et moyens	3,5 (1/8) 2,5 - 5,0 (3/32 - 3/16)	2,0 (1/16) 0,4 - 5,0 (1/64 - 3/16)
 (J)	1-14	Point surfilage Renfort de tissus lourds	5,0 (3/16) 2,5 - 5,0 (3/32 - 3/16)	2,5 (3/32) 0,4 - 5,0 (1/64 - 3/16)

Point (pied-de-biche)	N°	Nom du point/ Applications	Largeur du point (mm ("/>	
	1-15	Point surfilage Renfort de tissus moyens, lourds ou facilement effilochables ou points décoratifs.	5,0 (3/16) 3,5 - 5,0 (1/8 - 3/16)	2,5 (3/32) 0,4 - 5,0 (1/64 - 3/16)
	1-16*	Point surfilage Couture de renfort de tissus élastiques	5,0 (3/16) 0,0 - 7,0 (0 - 1/4)	2,5 (3/32) 0,4 - 5,0 (1/64 - 3/16)
	1-17*	Point surfilage Renfort de tissus élastiques moyens et de tissus épais, points décoratifs	5,0 (3/16) 0,0 - 7,0 (0 - 1/4)	2,5 (3/32) 0,4 - 5,0 (1/64 - 3/16)
	1-18*	Point surfilage Renfort de tissus élastiques ou de points décoratifs	4,0 (3/16) 0,0 - 7,0 (0 - 1/4)	4,0 (3/16) 0,4 - 5,0 (1/64 - 3/16)
	1-19	Point surfilage Couture de tricot élastique	5,0 (3/16) 0,0 - 7,0 (0 - 1/4)	4,0 (3/16) 0,4 - 5,0 (1/64 - 3/16)
	1-20	Avec couteau raseur Point droit tout en coupant des tissus	0,0 (0) 0,0 - 2,5 (0 - 3/32)	2,5 (3/32) 0,2 - 5,0 (1/64 - 3/16)
	1-21	Avec couteau raseur Point zigzag tout en coupant des tissus	3,5 (1/8) 3,5 - 5,0 (1/8 - 3/16)	1,4 (1/16) 0,0 - 5,0 (0 - 3/16)
	1-22	Avec couteau raseur Surfilage tout en coupant des tissus	3,5 (1/8) 3,5 - 5,0 (1/8 - 3/16)	2,0 (1/16) 0,4 - 5,0 (1/64 - 3/16)
	1-23	Avec couteau raseur Surfilage tout en coupant des tissus	5,0 (3/16) 3,5 - 5,0 (1/8 - 3/16)	2,5 (3/32) 0,4 - 5,0 (1/64 - 3/16)
	1-24	Avec couteau raseur Surfilage tout en coupant des tissus	5,0 (3/16) 3,5 - 5,0 (1/8 - 3/16)	2,5 (3/32) 0,4 - 5,0 (1/64 - 3/16)
	1-25	Point d'assemblage (droite) Assemblage/patchwork - rabat à droite de 6,5 mm (env. 1/4" / pouce)	5,5 (7/32) 0,0 - 7,0 (0 - 1/4)	2,0 (1/16) 0,2 - 5,0 (1/64 - 3/16)
	1-26	Point d'assemblage (milieu) Assemblage/patchwork	-	2,0 (1/16) 0,2 - 5,0 (1/64 - 3/16)
	1-27	Point quilting (courtepointe) style « à la main » Point quilting (courtepointe) élaboré pour paraître cousu main lorsque vous utilisez du nylon transparent pour le fil supérieur et une couleur de fil correspondant au quilting pour la canette. Couture avec une tension de fil élevée pour que le fil de la canette soit visible sur l'endroit du tissu. Utilisez une aiguille dont la taille est comprise entre 90/14 et 100/16.	0,0 (0) 0,0 - 7,0 (0 - 1/4)	2,5 (3/32) 0,4 - 5,0 (1/64 - 3/16)
	1-28	Point zigzag quilting (courtepointe) appliqué Point zigzag pour le quilting (courtepointe) et la couture des morceaux de tissus piqués	3,5 (1/8) 0,0 - 7,0 (0 - 1/4)	1,4 (1/16) 0,0 - 5,0 (0 - 3/16)

Point (pied-de-biche)	N°	Nom du point/ Applications	Largeur du point (mm ("/>	
	1-29	Point quilting (courtepointe) appliqué Point quilting (courtepointe) pour les appliqués invisibles ou la fixation de bordures	1,5 (1/16) 0,0 - 3,5 (0 - 1/8)	1,8 (1/16) 0,4 - 5,0 (1/64 - 3/16)
	1-30	Point de piquetis pour quilting (courtepointe) Quilting (courtepointe) arrière-plan	7,0 (1/4) 0,0 - 7,0 (0 - 1/4)	1,6 (1/16) 0,4 - 5,0 (1/64 - 3/16)
	2-01	Point invisible Point d'ourlet pour les tissus à fils entrelacés	00 3← - →3	2,0 (1/16) 0,4 - 5,0 (1/64 - 3/16)
	2-02	Point invisible élastique Point d'ourlet pour les tissus élastiques	00 3← - →3	2,0 (1/16) 0,4 - 5,0 (1/64 - 3/16)
	2-03*	Point couverture Appliqués, point de languette décoratif	3,5 (1/8) 0,0 - 7,0 (0 - 1/4)	2,5 (3/32) 0,4 - 5,0 (1/64 - 3/16)
	2-04*	Point couverture Appliqués, point de languette décoratif	2,5 (3/32) 0,0 - 7,0 (0 - 1/4)	2,5 (3/32) 0,4 - 5,0 (1/64 - 3/16)
	2-05*	Point bordure repliée Finition de point bordure replié sur les tissus	4,0 (3/16) 0,0 - 7,0 (0 - 1/4)	2,5 (3/32) 0,2 - 5,0 (1/64 - 3/16)
	2-06*	Point feston satin Décorer le col d'un chemisier ou le bord d'un mouchoir	5,0 (3/16) 0,0 - 7,0 (0 - 1/4)	0,5 (1/32) 0,1 - 5,0 (1/64 - 3/16)
	2-07*	Point patchwork Points patchwork, points décoratifs	4,0 (3/16) 0,0 - 7,0 (0 - 1/4)	1,2 (1/16) 0,2 - 5,0 (1/64 - 3/16)
	2-08*	Point patchwork double Points patchwork, points décoratifs	5,0 (3/16) 0,0 - 7,0 (0 - 1/4)	2,5 (3/32) 0,4 - 5,0 (1/64 - 3/16)
	2-09*	Point couché Points décoratifs, fixation de ganses et broderie sur fils couchés	5,0 (3/16) 0,0 - 7,0 (0 - 1/4)	1,2 (1/16) 0,2 - 5,0 (1/64 - 3/16)
	2-10*	Point smock Points smock, points décoratifs	5,0 (3/16) 0,0 - 7,0 (0 - 1/4)	1,6 (1/16) 0,4 - 5,0 (1/64 - 3/16)
	2-11*	Point plume Points fagot, points décoratifs	5,0 (3/16) 0,0 - 7,0 (0 - 1/4)	2,5 (3/32) 0,4 - 5,0 (1/64 - 3/16)
	2-12*	Point fagot croisé Points fagot, d'assemblage et décoratifs	5,0 (3/16) 0,0 - 7,0 (0 - 1/4)	2,5 (3/32) 0,4 - 5,0 (1/64 - 3/16)
	2-13*	Point de fixation du ruban Fixation du ruban à la couture du tissu élastique	4,0 (3/16) 0,0 - 7,0 (0 - 1/4)	1,0 (1/16) 0,2 - 5,0 (1/64 - 3/16)
	2-14	Point échelle Points décoratifs	4,0 (3/16) 0,0 - 7,0 (0 - 1/4)	3,0 (1/8) 0,4 - 5,0 (1/64 - 3/16)
	2-15*	Point Rick-Rack Couture de renfort décorative	4,0 (3/16) 0,0 - 7,0 (0 - 1/4)	2,5 (3/32) 0,4 - 5,0 (1/64 - 3/16)
	2-16*	Point décoratif Points décoratifs	5,5 (7/32) 0,0 - 7,0 (0 - 1/4)	1,6 (1/16) 0,4 - 5,0 (1/64 - 3/16)































Point (pied-de- biche)	N°	Nom du point/ Applications	Largeur du point (mm (" / pouce))	
			Auto. Manuel	Longueur du point (mm (" / pouce)) Auto. Manuel
	2-17*	Point serpent Points décoratifs et fixation de l'élastique	5,0 (3/16) 0,0 - 7,0 (0 - 1/4)	1,0 (1/16) 0,2 - 5,0 (1/64 - 3/16)
	3-01*	Couture ourlet zigzag Ourlets décoratifs, couture de renfort	6,0 (15/64) 0,0 - 7,0 (0 - 1/4)	3,0 (1/8) 0,4 - 5,0 (1/64 - 3/16)
	3-02	Couture ourlet Ourlets décoratifs, point turc pour fixation de la dentelle	3,5 (1/8) 0,0 - 7,0 (0 - 1/4)	2,5 (3/32) 0,4 - 5,0 (1/64 - 3/16)
	3-03	Couture ourlet Ourlets décoratifs	3,0 (1/8) 0,0 - 7,0 (0 - 1/4)	3,5 (1/8) 0,4 - 5,0 (1/64 - 3/16)
	3-04	Couture ourlet Point marguerite pour ourlets décoratifs	6,0 (15/64) 0,0 - 7,0 (0 - 1/4)	3,0 (1/8) 0,4 - 5,0 (1/64 - 3/16)
	3-05	Couture ourlet Ourlets décoratifs à l'ancienne	5,0 (3/16) 0,0 - 7,0 (0 - 1/4)	3,5 (1/8) 0,4 - 5,0 (1/64 - 3/16)
	3-06*	Couture ourlet Ourlets décoratifs à l'ancienne	5,0 (3/16) 0,0 - 7,0 (0 - 1/4)	4,0 (3/16) 0,4 - 5,0 (1/64 - 3/16)
	3-07*	Couture ourlet Ourlets décoratifs à l'ancienne	6,0 (15/64) 0,0 - 7,0 (0 - 1/4)	1,6 (1/16) 0,4 - 5,0 (1/64 - 3/16)
	3-08	Couture ourlet Ourlets décoratifs à l'ancienne	6,0 (15/64) 0,0 - 7,0 (0 - 1/4)	3,0 (1/8) 0,4 - 5,0 (1/64 - 3/16)
	3-09	Couture ourlet Ourlets décoratifs à l'ancienne	4,0 (3/16) 0,0 - 7,0 (0 - 1/4)	2,5 (3/32) 0,4 - 5,0 (1/64 - 3/16)
	3-10*	Couture ourlet Ourlets décoratifs à l'ancienne	5,0 (3/16) 0,0 - 7,0 (0 - 1/4)	2,0 (1/16) 0,4 - 5,0 (1/64 - 3/16)
	4-01	Point boutonnière étroite ronde Boutonnière sur tissus légers ou moyens	5,0 (3/16) 3,0 - 5,0 (1/8 - 3/16)	0,4 (1/64) 0,2 - 1,0 (1/64 - 1/16)
	4-02	Point boutonnière en pointe à bouts ronds Boutonnières en pointe à taille renforcée	5,0 (3/16) 3,0 - 5,0 (1/8 - 3/16)	0,4 (1/64) 0,2 - 1,0 (1/64 - 1/16)
	4-03	Point boutonnière à bout rond Boutonnières avec points d'arrêt verticaux sur tissus lourds	5,0 (3/16) 3,0 - 5,0 (1/8 - 3/16)	0,4 (1/64) 0,2 - 1,0 (1/64 - 1/16)
	4-04	Point boutonnière rectangulaire étroite Boutonnières pour tissus légers et moyens	5,0 (3/16) 3,0 - 5,0 (1/8 - 3/16)	0,4 (1/64) 0,2 - 1,0 (1/64 - 1/16)
	4-05	Point boutonnière élastique Boutonnières pour tissus élastiques ou à fils entrelacés	6,0 (15/64) 3,0 - 6,0 (1/8 - 15/64)	1,0 (1/16) 0,5 - 2,0 (1/32 - 1/16)
	4-06	Point boutonnière à l'ancienne Boutonnières pour tissus à l'ancienne et élastiques	6,0 (15/64) 3,0 - 6,0 (1/8 - 15/64)	1,5 (1/16) 1,0 - 3,0 (1/16 - 1/8)
	4-07	Point boutonnière cousue Première étape lors de l'exécution de boutonnières cousues	5,0 (3/16) 0,0 - 6,0 (0 - 15/64)	2,0 (1/16) 0,2 - 4,0 (1/64 - 3/16)

Point (pied-de- biche)	N°	Nom du point/ Applications	Largeur du point (mm (" / pouce))	
			Auto. Manuel	Longueur du point (mm (" / pouce)) Auto. Manuel
	4-08	Point boutonnière trou de serrure Boutonnières dans des tissus lourds ou épais pour des boutons plats et larges	7,0 (1/4) 3,0 - 7,0 (1/8 - 1/4)	0,5 (1/32) 0,3 - 1,0 (1/64 - 1/16)
	4-09	Point boutonnière trou de serrure en pointe Boutonnières dans des tissus moyens ou lourds pour des boutons plats et larges	7,0 (1/4) 3,0 - 7,0 (1/8 - 1/4)	0,5 (1/32) 0,3 - 1,0 (1/64 - 1/16)
	4-10	Point boutonnière trou de serrure Boutonnières avec points d'arrêt verticaux en guise de renfort dans les tissus lourds ou épais	7,0 (1/4) 3,0 - 7,0 (1/8 - 1/4)	0,5 (1/32) 0,3 - 1,0 (1/64 - 1/16)
	4-11	Point de reprisage Reprisage de tissus moyens	7,0 (1/4) 2,5 - 7,0 (3/32 - 1/4)	2,0 (1/16) 0,4 - 2,5 (1/64 - 3/32)
	4-12	Point de reprisage Reprisage de tissus lourds	7,0 (1/4) 2,5 - 7,0 (3/32 - 1/4)	2,0 (1/16) 0,4 - 2,5 (1/64 - 3/32)
	4-13	Point d'arrêt Renfort de l'ouverture d'une poche, etc.	2,0 (1/16) 1,0 - 3,0 (1/16 - 1/8)	0,4 (1/64) 0,3 - 1,0 (1/64 - 1/16)
	4-14	Point couture bouton Fixation de boutons	3,5 (1/8) 2,5 - 4,5 (3/32 - 3/16)	-
	4-15	Point à œillet Pour la création d'œillets, de trous dans une ceinture, etc.	7,0 (1/4) 7,0 6,0 5,0 (1/4 15/64 3/16)	7,0 (1/4) 7,0 6,0 5,0 (1/4 15/64 3/16)

■ Points décoratifs

Utilisez le pied pour monogrammes « N ».

Vous ne pouvez utiliser l'aiguille jumelée qu'avec le point plumetis . En outre, lorsque vous utilisez l'aiguille jumelée, veillez à fixer le pied zigzag « J ».

Points décoratifs						
5-01	5-02	5-03	5-04	5-05	5-06	5-07
						
5-08	5-09	5-10	5-11	5-12	5-13	5-14
						
5-15	5-16	5-17	5-18	5-19	5-20	5-21
						
5-22	5-23	5-24	5-25	5-26	5-27	5-28
						
5-29	5-30	5-31				
						

Points plumetis décoratifs						
6-01	6-02	6-03	6-04	6-05	6-06	6-07
6-08	6-09	6-10				
Points plumetis						
7-01	7-02	7-03	7-04	7-05	7-06	7-07
7-08	7-09	7-10	7-11	7-12	7-13	7-14
7-15	7-16	7-17				
Points de croix						
8-01	8-02	8-03	8-04	8-05	8-06	8-07
8-08	8-09	8-10	8-11			
Points décoratifs courants						
9-01	9-02	9-03	9-04	9-05	9-06	9-07
9-08	9-09	9-10	9-11	9-12	9-13	9-14
9-15	9-16	9-17	9-18	9-19	9-20	9-21
9-22	9-23	9-24	9-25	9-26	9-27	9-28
9-29	9-30	9-31	9-32	9-33	9-34	9-35
9-36	9-37	9-38	9-39	9-40		

■ Points de caractères

Utilisez le pied pour monogrammes « N ».
 Vous ne pouvez pas utiliser l'aiguille jumelée.

Points de caractères (police gothique)											
A	B	C	D	E	F	G	H	I	J	K	L
M	N	O	P	Q	R	S	T	U	V	W	X
Y	Z	_									
0	1	2	3	4	5	6	7	8	9	#	%
-	+	x	÷	=	*	.	,	&	?	!	@
<	>	()	[]	/	\	~	©	®	™
“	”	”	’	’	’	’	’	’	’	’	’
Ä	Å	Æ	Ç	Ð	Ñ	Ö	Ø	Œ	Û	Ü	ß

Points de caractères (police manuscrite)											
A	B	C	D	E	F	G	H	I	J	K	L
M	N	O	P	Q	R	S	T	U	V	W	X
Y	Z	_									
0	1	2	3	4	5	6	7	8	9	#	%
-	+	x	÷	=	*	.	,	&	?	!	@
<	>	()	[]	/	\	~	©	®	™
“	”	”	’	’	’	’	’	’	’	’	’
Ä	Å	Æ	Ç	Ð	Ñ	Ö	Ø	Œ	Û	Ü	ß

Points de caractères (contours)											
A	B	C	D	E	F	G	H	I	J	K	L
M	N	O	P	Q	R	S	T	U	V	W	X
Y	Z	_									
0	1	2	3	4	5	6	7	8	9	#	%
-	+	x	÷	=	*	.	,	&	?	!	@
<	>	()	[]	/	\	~	©	®	™
“	”	”	’	’	’	’	’	’	’	’	’
Ä	Å	Æ	Ç	Ð	Ñ	Ö	Ø	Œ	Û	Ü	ß

Points de caractères (police japonaise)

あいうえおあいうえお
 かきくけこがぎぐげご
 さしすせそざじずぜぞ
 たちつてとだぢづでどっ
 なにぬねのはひふへほ
 ばびぶべぼぱぴぷぺぽ
 まみむめもやゆよゃゅょ
 らりるれろわをんー
 アイウエオァィウヱォヴ
 カキクケコガギグゲゴ
 サシスセソザジズゼゾ
 タチツテトダヂヅデドッ
 ナニヌネノハヒフヘホ
 バビブベボパピプペポ
 マミムメモヤユヨヤユヨ
 ラリルレロワヲンー
 0 1 2 3 4 5 6 7 8 9
 〇 ー 二 三 四 五 六 七 八 九 十
 & ? ! () - _
 生年月日才保育幼稚園小中
 学校組部火水木金土ー

Points utiles

⚠ ATTENTION

- Avant de remplacer le pied-de-biche, veillez à appuyer sur  (touche de remplacement du pied-de-biche/de l'aiguille) sur le panneau de commande pour verrouiller toutes les touches et tous les boutons. Dans le cas contraire, vous risqueriez de vous blesser en cas d'activation de la touche « Marche/Arrêt » ou de toute autre touche entraînant la mise en route de la machine. Pour plus de détails sur le changement du pied-de-biche, reportez-vous à la section « Remplacement du pied-de-biche » à la page 23.

Points surfilage



Cousez des points surfilage le long des bords du tissu coupé pour éviter qu'ils ne s'effilochent.

■ Utilisation du pied pour faufilage « G »

- Fixez le pied pour faufilage « G ».



- Sélectionnez un point.

N°	1-13	1-14	1-15
Point			

- Pour de plus amples détails, reportez-vous à la section « Tableau de points » à la page 35.

⚠ ATTENTION

- Lorsque vous utilisez le pied pour faufilage « G », veillez à choisir un point compatible avec ce pied. Sinon, l'aiguille risque de heurter le pied-de-biche et de se tordre ou d'endommager le pied-de-biche.

- Placez le tissu, le bord de l'ourlet plié contre le guide du pied-de-biche, puis abaissez le levier du pied-de-biche.

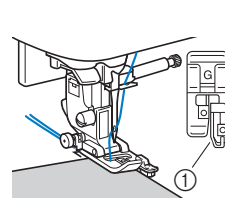

① Guide

4 Tournez le volant vers vous (sens inverse des aiguilles d'une montre). Assurez-vous que l'aiguille ne touche pas le pied-de-biche.

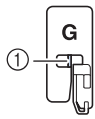

① L'aiguille ne doit pas toucher la barre centrale

5 Cousez, la bordure de tissu contre le guide du pied-de-biche.

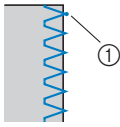

① Point de chute de l'aiguille

⚠ ATTENTION

- Veillez à tirer le tissu vers l'arrière une fois la couture terminée. Si vous tirez le tissu vers le côté ou vers l'avant, vous risquez d'endommager le crochet du pied-de-biche.
- Si le fil est emmêlé sur le pied-de-biche, retirez-le, puis relevez le levier du pied-de-biche pour retirer le pied-de-biche. Si vous relevez le pied-de-biche alors que du fil y est emmêlé, il risque d'être endommagé.

6 Appuyez sur la touche « Marche/Arrêt » pour arrêter de coudre lorsque vous avez terminé et relevez le pied-de-biche et l'aiguille pour tirer le tissu sous le pied-de-biche vers l'arrière de la machine.

■ Utilisation du pied zigzag « J »

1 Fixez le pied zigzag « J ».

2 Sélectionnez un point.

N°	1-08	1-10	1-11	1-12
Point				
N°	1-16	1-17	1-18	1-19
Point				

- Pour de plus amples détails, reportez-vous à la section « Tableau de points » à la page 35.

3 Cousez le long du bord du tissu en plaçant le point de chute de l'aiguille à droite du bord.

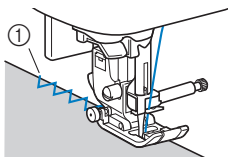

① Point de chute de l'aiguille

Points invisibles

Fixez le bord inférieur des jupes et pantalons avec des points invisibles.

📌 Mémo

- En cas de pièces trop petites pour glisser sur le bras, ou en cas de longueur insuffisante, le tissu n'est pas entraîné, et le résultat risque d'être décevant.

1 Mettez la jupe ou le pantalon sur l'envers.



① Envers du tissu
② Endroit du tissu
③ Bord inférieur du tissu

2 Pliez le bord inférieur du tissu à la longueur souhaitée de l'ourlet et pressez.

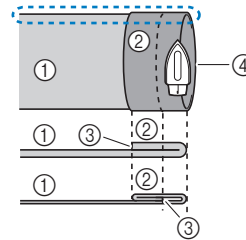

① Envers du tissu
② Endroit du tissu
③ Bord inférieur du tissu
④ Longueur souhaitée de l'ourlet

<Tissu épais>

<Tissu normal>

<Vue latérale>

3 Marquez un repère à la craie sur le tissu à environ 5 mm (3/16" / pouces) du bord du tissu, puis faufilez.

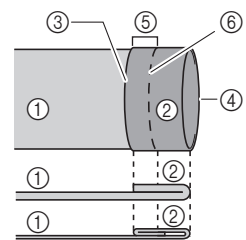

① Envers du tissu
② Endroit du tissu
③ Bord inférieur du tissu
④ Longueur souhaitée de l'ourlet
⑤ 5 mm (3/16" / pouce)
⑥ Point faufilage

<Tissu épais>

<Tissu normal>

<Vue latérale>

4 Repliez le tissu à l'intérieur le long du faufilage.

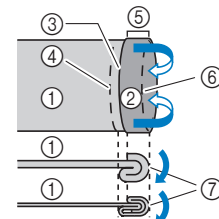

① Envers du tissu
② Endroit du tissu
③ Bord inférieur du tissu
④ Longueur souhaitée de l'ourlet
⑤ 5 mm (3/16" / pouce)
⑥ Point faufilage
⑦ Point de faufilage

<Tissu épais>

<Tissu normal>

<Vue latérale>

- 5** Dépliez le bord du tissu, puis posez le tissu avec l'envers vers le haut.

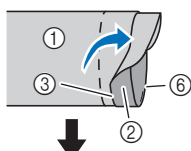

- ① Envers du tissu
- ② Endroit du tissu
- ③ Bord du tissu
- ④ Bord souhaité de l'ourlet
- ⑤ Point de faufilage
- ⑥ Point faufilage

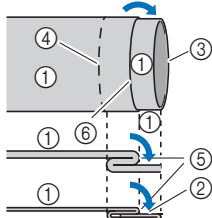

<Tissu épais>

<Vue latérale>

- 6** Fixez le pied pour point invisible « R ».



- 7** Sélectionnez un point.

N°	2-01	2-02
Point		

- Pour de plus amples détails, reportez-vous à la section « Tableau de points » à la page 35.

- 8** Retirez le plateau et compartiment d'accessoires afin de pouvoir utiliser le bras libre.

- 9** Glissez la pièce que vous souhaitez coudre sur le bras libre. Assurez-vous que le tissu est correctement entraîné, puis commencez à coudre.

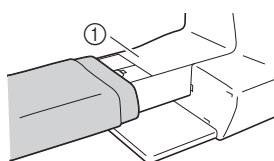

- ① Bras libre

- 10** Posez le tissu avec le bord de l'ourlet plié contre le guide du pied-de-biche, puis baissez le levier du pied-de-biche.

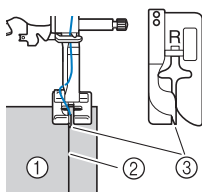

- ① Envers du tissu
- ② Pli de l'ourlet
- ③ Guide

- 11** Réglez la largeur du point de sorte que la couture soit juste au bord du pli. (page 29)

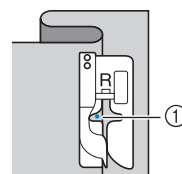

- ① Point de chute de l'aiguille

Pour modifier le point de chute de l'aiguille, levez l'aiguille, puis modifiez la largeur du point.

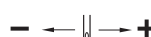

- ① Tissu épais
- ② Tissu normal

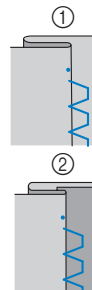

Mémo

- Vous ne pouvez pas coudre de points invisibles si le point de chute de l'aiguille gauche ne permet pas de coudre l'ourlet. Si l'aiguille coud une partie trop importante de l'ourlet, il n'est pas possible de déplier le tissu, et la couture visible sur l'endroit du tissu est très large, rendant une finition décevante.

- 12** Cousez avec le pli de l'ourlet contre le guide du pied-de-biche.

- 13** Appuyez sur la touche « Marche/Arrêt » pour arrêter de coudre lorsque vous avez terminé et relevez le pied-de-biche et l'aiguille pour tirer le tissu sous le pied-de-biche vers l'arrière de la machine.

Remarque

- Tirez le tissu vers l'arrière de la machine une fois la couture terminée. Si vous tirez le tissu vers le côté ou vers l'avant, vous risquez d'endommager le pied-de-biche.

- 14** Retirez le point faufilage et retournez le tissu, endroit face à vous.

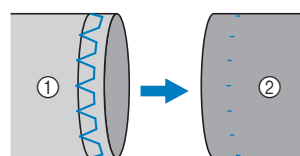

- ① Envers du tissu
- ② Endroit du tissu

Couture de boutonnières

La longueur maximale de la boutonnière est d'environ 28 mm (1-1/8" / pouce) (diamètre + épaisseur du bouton).

Les boutonnières sont cousues depuis l'avant du pied-de-biche vers l'arrière, comme illustré ci-dessous.

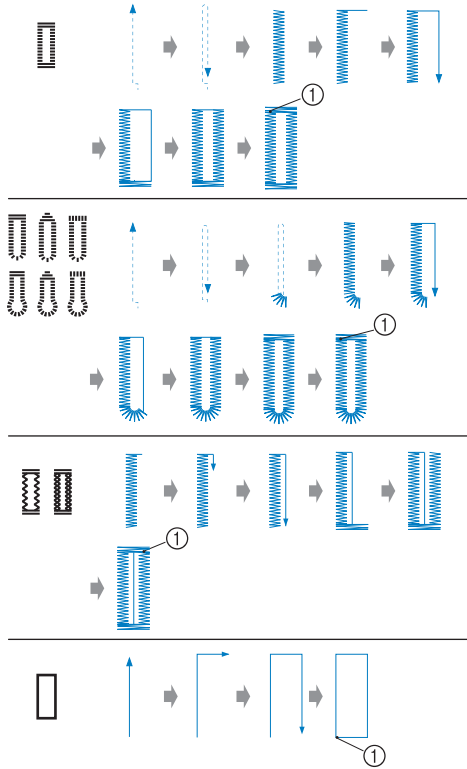

① Points de renfort

Le nom des différentes parties du pied pour boutonnières « A », utilisé pour réaliser des boutonnières, est indiqué ci-dessous.

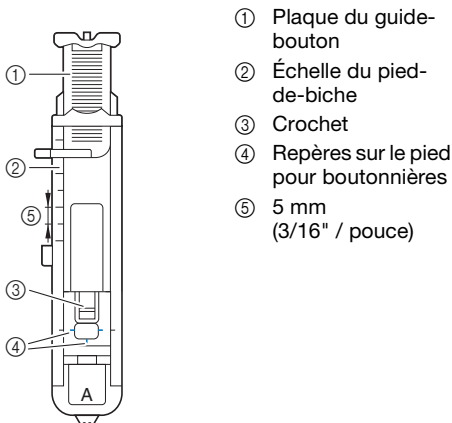

- ① Plaque du guide-bouton
- ② Échelle du pied-de-biche
- ③ Crochet
- ④ Repères sur le pied pour boutonnières
- ⑤ 5 mm (3/16" / pouce)

Remarque

- Avant de coudre des boutonnières, vérifiez la longueur et la largeur du point en cousant une boutonnière d'essai sur une chute du même tissu que pour votre projet.

- 1 Utilisez une craie pour marquer l'emplacement et la longueur de la boutonnière sur le tissu.

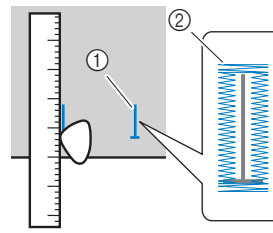

- ① Repères sur le tissu
- ② Couture de boutonnières

- 2 Tirez sur la plaque du guide-bouton du pied pour boutonnières « A », puis insérez le bouton qui devra passer par la boutonnière.

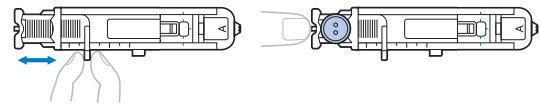

- Si le bouton n'entre pas dans la plaque du guide-bouton

Additionnez le diamètre et l'épaisseur du bouton, puis réglez la plaque du guide-bouton sur la longueur ainsi obtenue. (La distance entre les repères de la réglette du pied-de-biche correspond à 5 mm (3/16" / pouce).)

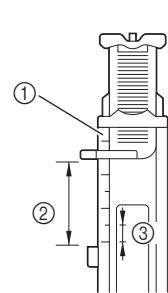

- ① Échelle du pied-de-biche
- ② Longueur de la boutonnière (diamètre + épaisseur du bouton)
- ③ 5 mm (3/16" / pouce)

Exemple : Pour un bouton d'un diamètre de 15 mm (9/16" / pouces) et de 10 mm (3/8" / pouces) d'épaisseur, la plaque du guide-bouton doit être réglée sur 25 mm (1" / pouce) sur la réglette.

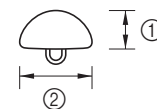

- ① 10 mm (3/8" / pouce)
- ② 15 mm (9/16" / pouce)

→ La taille de la boutonnière est réglée.

- 3 Fixez le pied pour boutonnières « A ».

Faites passer le fil supérieur sous le pied-de-biche, par l'orifice du pied-de-biche, avant de fixer le pied pour boutonnières « A ».

- 4 Sélectionnez un point.

N°	4-01	4-02	4-03	4-04	4-05
Point					
N°	4-06	4-07	4-08	4-09	4-10
Point					

- Pour de plus amples détails, reportez-vous à la section « Tableau de points » à la page 35.

- 5** Placez le tissu en alignant la partie avant du repère de la boutonnière sur les repères rouges situés sur les côtés du pied pour boutonnières, puis abaissez le levier du pied-de-biche.

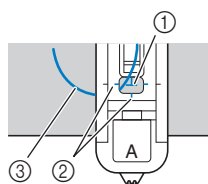

- ① Repère sur le tissu (partie avant)
- ② Repères rouges sur le pied pour boutonnières
- ③ Fil supérieur

- Lorsque vous abaissez le pied-de-biche, n'exercez pas de pression à l'avant du pied-de-biche.

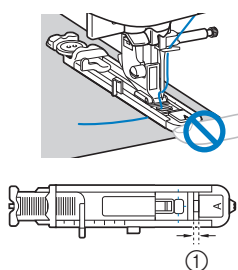

- ① Ne réduisez pas l'écart.

Mémo

- S'il est difficile d'aligner les repères, tournez lentement le volant vers vous pour contrôler l'endroit où l'aiguille pénétrera le tissu, puis alignez le repère du tissu sur ce point.

- 6** Abaissez au maximum le levier boutonnières.

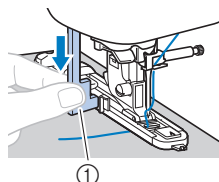

- ① Levier boutonnières

Le levier boutonnières est placé derrière le support du pied pour boutonnières.

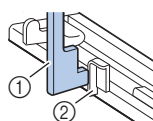

- ① Levier boutonnières
- ② Support

- 7** Tenez délicatement l'extrémité du fil supérieur de la main gauche et commencez à coudre.

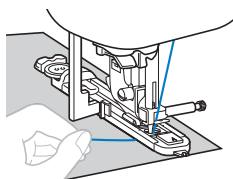

→ Une fois le travail de couture terminé, la machine coud automatiquement des points de renfort, puis s'arrête.

- 8** Appuyez une fois sur  (Touche Coupe-fil). Relevez le pied-de-biche, puis retirez le tissu.

Mémo

- Si vous utilisez le coupe-fil à gauche de la machine ou des ciseaux pour couper les fils, appuyez sur  (Touche Position de l'aiguille) pour soulever l'aiguille, relevez le pied-de-biche, puis tirez le tissu avant de couper les fils.

- 9** Remplacez le levier boutonnières dans sa position d'origine.

- 10** Placez une épingle avant le point d'arrêt à l'une des extrémités de la boutonnière pour éviter de couper le point.

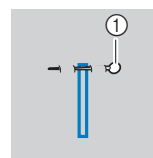

- ① Crochet

- 11** Utilisez le découpeur pour couper en direction de l'épingle et ouvrir la boutonnière.

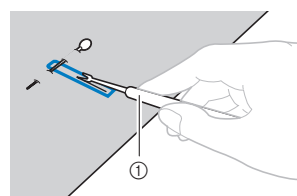

- ① Découpeur

Pour les boutonnières « trou de serrure », utilisez le perce-œillet fourni pour faire un trou dans la partie ronde de la boutonnière, puis utilisez le découpeur pour ouvrir la boutonnière.

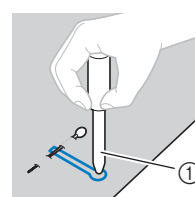

- ① Perce-œillet

- Lorsque vous utilisez le perce-œillet, placez un papier épais ou une autre feuille de protection sous le tissu avant de percer le trou.

⚠ ATTENTION

- Lorsque vous ouvrez la boutonnière avec le découpeur, ne placez pas vos mains dans le sens de la découpe, sinon vous risquez de vous blesser si le découpeur glisse.
- Ne faites du découpeur que l'utilisation pour laquelle il a été conçu.

■ Couture de boutonnères sur des tissus élastiques

Lorsque vous cousez des boutonnères sur des tissus élastiques, utilisez un fil de guipage.

- 1 Accrochez le fil de guipage à la partie du pied pour boutonnères « A », comme illustré.

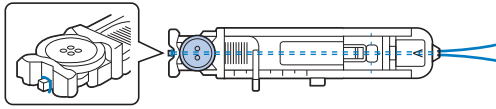

- 2 Celui-ci se place dans les rainures. Ensuite, nouez-le de manière lâche.

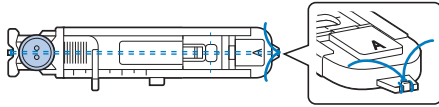

- 3 Fixez le pied pour boutonnères « A ».

- 4 Sélectionnez un point.

N°	4-05	4-06
Point		

- Pour de plus amples détails, reportez-vous à la section « Tableau de points » à la page 35.

- 5 Réglez la largeur du point en fonction de la grosseur du fil de guipage.

- 6 Abaissez le levier du pied-de-biche et le levier boutonnères, puis commencez à coudre.

- 7 À la fin de la couture, tirez doucement sur le fil de guipage pour le tendre.

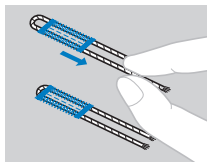

- 8 Utilisez une aiguille à coudre à la main pour tirer le fil de guipage vers l'envers du tissu, puis nouez-le.

Couture bouton

Vous pouvez coudre des boutons avec la machine. Vous pouvez fixer des boutons à deux ou quatre trous.

- 1 Mesurez la distance entre les trous du bouton à coudre.



- 2 Relevez le levier du pied-de-biche, puis faites glisser le curseur de réglage des griffes d'entraînement, situé à l'arrière de la machine, en bas, pour le placer sur (vers la gauche, vu depuis l'arrière de la machine).

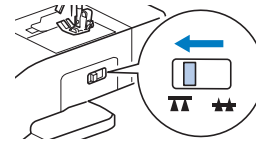

- 3 Fixez le pied pour boutons « M ».



- 4 Sélectionnez un point.

N°	4-14
Point	

- Pour de plus amples détails, reportez-vous à la section « Tableau de points » à la page 35.
- Comme l'extrémité du fil sera nouée ultérieurement, ne réglez pas la machine pour la coupure de fil programmée.

- 5 Réglez la largeur du point pour qu'elle soit identique à la distance séparant les deux trous du bouton.

- 6 Placez le bouton à l'endroit où vous souhaitez le coudre, puis abaissez le levier du pied-de-biche.

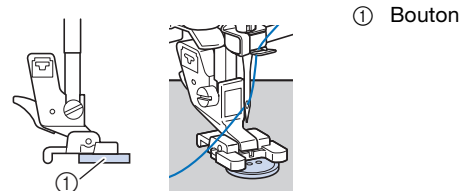

- Pour fixer des boutons à 4 trous, cousez tout d'abord les deux trous les plus proches de vous. Puis, faites glisser le bouton pour que l'aiguille passe dans les deux trous vers l'arrière de la machine, puis cousez-les de manière identique.

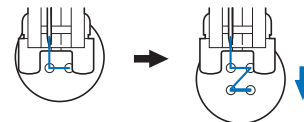

- 7 Tournez le volant vers vous (dans le sens inverse des aiguilles d'une montre) pour vous assurer que l'aiguille passe correctement dans les deux trous du bouton.

Si l'aiguille risque de heurter le bouton, remesurez la distance séparant les deux trous du bouton. Réglez la largeur du point en fonction de la distance entre les boutonnères.

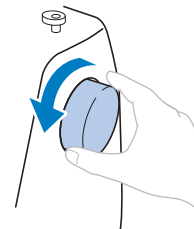

⚠ ATTENTION

- Lorsque vous cousez, vérifiez que l'aiguille ne touche pas le bouton, sinon elle risque de se tordre ou de casser.

8 Commencez à coudre.

Déplacez le variateur de vitesse de couture vers la gauche (pour réduire la vitesse).

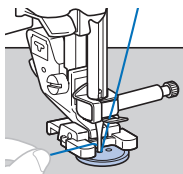

→ La machine s'arrête automatiquement après la couture des points de renfort.

- N'appuyez pas sur  (Touche Coupe-fil).

9 À l'aide d'une paire de ciseaux, coupez le fil supérieur et le fil de la canette au début de la couture.

Tirez le fil supérieur à la fin de la couture vers l'envers du tissu, puis nouez-le avec le fil de la canette.

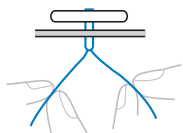

10 Une fois le bouton fixé, faites glisser le levier de curseur de réglage des griffes d'entraînement pour le placer sur (vers la droite, vu depuis l'arrière de la machine) et tournez le volant pour relever les griffes d'entraînement.

📖 Mémo

- Les griffes d'entraînement se soulèvent lorsque vous recommencez à coudre.

Insertion d'une fermeture à glissière

■ Insertion d'une fermeture à glissière centrée

Les points sont cousus sur les deux pièces de tissu placées l'une contre l'autre.

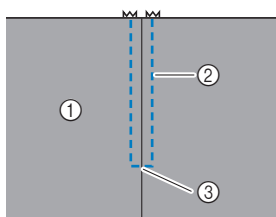

- 1 Endroit du tissu
- 2 Couture
- 3 Extrémité de l'ouverture de la fermeture à glissière

1 Fixez le pied zigzag « J ».

2 Cousez des points droits jusqu'à l'ouverture de la fermeture à glissière.

Les deux pièces de tissu étant à l'endroit, cousez des points inverses après avoir atteint l'ouverture de la fermeture à glissière.

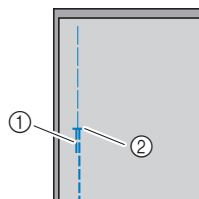

- 1 Points inverses
- 2 Extrémité de l'ouverture de la fermeture à glissière

3 À l'aide d'un point faufilage, continuez à coudre jusqu'au bord du tissu.

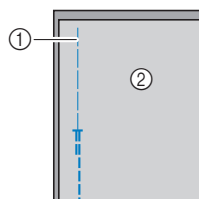

- 1 Point faufilage
- 2 Envers du tissu

4 Maintenez le rabat ouvert à l'envers du tissu.

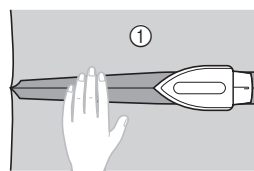

- 1 Envers du tissu

5 Alignez la couture sur le centre de la fermeture à glissière et faufilez cette dernière sur le rabat.

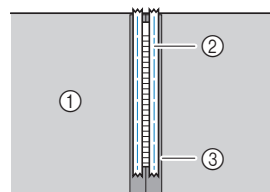

- 1 Envers du tissu
- 2 Point faufilage
- 3 Fermeture à glissière

6 Enlevez environ 5 cm (2" / pouces) à partir de l'extrémité du faufilage extérieur.

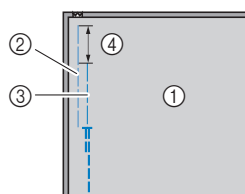

- 1 Envers du tissu
- 2 Faufilage de la fermeture à glissière
- 3 Faufilage extérieur
- 4 5 cm (2" / pouces)

7 Fixez le support du pied-de-biche sur le côté droit du crochet du pied pour fermetures à glissière « I ».

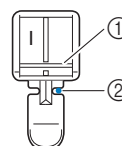

- 1 Crochet à droite
- 2 Point de chute de l'aiguille

8 Sélectionnez un point.

N°	1-03
Point	

- Pour de plus amples détails, reportez-vous à la section « Tableau de points » à la page 35.

! ATTENTION

- Lorsque vous utilisez le pied pour fermetures à glissière « I », veillez à sélectionner le point droit (aiguille au milieu) et tournez lentement le volant vers vous (dans le sens inverse des aiguilles d'une montre) pour vérifier que l'aiguille ne touche pas le pied-de-biche. Si vous sélectionnez un autre point et si l'aiguille touche le pied-de-biche, vous risquez de la casser ou de la tordre.

9 Couture de renfort autour de la fermeture à glissière.

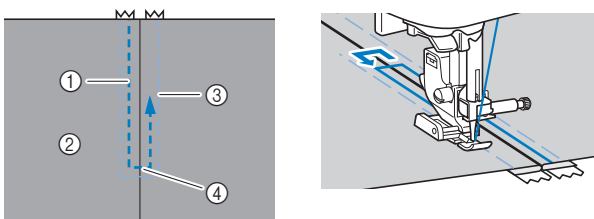

- ① Couture
- ② Endroit du tissu
- ③ Point faufilage
- ④ Extrémité de l'ouverture de la fermeture à glissière

! ATTENTION

- Lorsque vous cousez, vérifiez que l'aiguille ne touche pas la fermeture à glissière, sinon elle risque de se tordre ou de casser.

Mémo

- Si le pied-de-biche touche le curseur de la fermeture à glissière, laissez l'aiguille abaissée (dans le tissu) et relevez le pied-de-biche. Après avoir déplacé le curseur pour qu'il ne touche plus le pied-de-biche, abaissez le pied-de-biche et continuez à coudre.

10 Retirez le faufilage.

Points d'appliqué, patchwork et quilting (courtepointe)

Points d'appliqué





- 1** Faufilez ou collez la pièce d'appliqué sur le tissu de base pour la maintenir en position.

Remarque

- Si l'appliqué est maintenu en place sur le tissu à l'aide de colle, n'appliquez pas de colle sur les zones qui seront cousues à la machine. La machine risque d'être endommagée si de la colle adhère à l'aiguille ou au boîtier de la canette.

- 2** Fixez le pied zigzag « J ».

- 3** Sélectionnez un point.

N°	1-28	1-29	2-03	2-04
Point				

- Pour de plus amples détails, reportez-vous à la section « Tableau de points » à la page 35.

- 4** Tournez le volant vers vous (dans le sens inverse des aiguilles d'une montre), puis commencez à coudre le bord de l'appliqué, en veillant à ce que l'aiguille se place juste en dehors de l'appliqué.

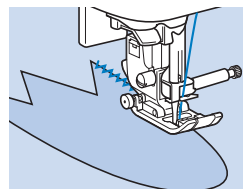

Lorsque vous atteignez un angle, arrêtez la machine, l'aiguille se trouvant dans le tissu, juste en dehors de l'appliqué, relevez le levier du pied-de-biche, puis tournez le tissu afin de modifier le sens de couture.





Points patchwork (piqué fantaisie)

- 1** Pliez le bord de la pièce de tissu supérieure et placez-la sur la pièce inférieure.

- 2** Fixez le pied zigzag « J ».

- 3** Sélectionnez un point.

- Les points ci-dessous sont des exemples. Sélectionnez le point de votre choix.

N°	1-28	2-07	2-08	2-09
Point				

- Pour de plus amples détails, reportez-vous à la section « Tableau de points » à la page 35.

4 Cousez les deux pièces de tissu ensemble de sorte que le motif de points couvre les deux pièces.

Utilisez des épingles si nécessaire.

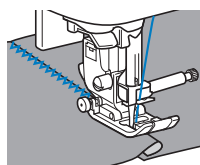

⚠ ATTENTION

- Ne cousez pas au-dessus des épingles.

■ Assemblage

La couture de deux pièces ensemble s'appelle « l'assemblage ». Les pièces de tissu doivent être découpées avec un rabat de 6,5 mm (1/4" / pouce).

Cousez un point droit d'assemblage à 6,5 mm (1/4" / pouce) du côté droit ou du côté gauche du pied-de-biche.

- 1 Faufilez ou placez des épingles le long du rabat des tissus à assembler.
- 2 Fixez le pied zigzag « J ».
- 3 Sélectionnez un point.

N°	1-25
Point	

- Pour de plus amples détails, reportez-vous à la section « Tableau de points » à la page 35.

4 Cousez tout en gardant le côté du pied-de-biche aligné sur le bord du tissu.

□ Pour un rabat du côté droit

Alignez le côté droit du pied-de-biche sur le bord du tissu et effectuez la couture en utilisant le point

① 6,5 mm (1/4" / pouce)

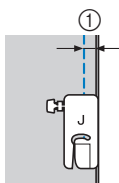

□ Pour un rabat du côté gauche

Alignez le côté gauche du pied-de-biche sur les bords du tissu et réglez la largeur de point de 1,5 mm (1/16" / pouce), puis effectuez la couture en utilisant le point

① 6,5 mm (1/4" / pouce)

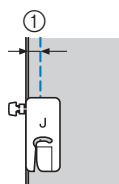

📖 Mémo

- Pour modifier la largeur du rabat (positionnement de l'aiguille), réglez la largeur du point. Pour plus de détails, reportez-vous aux sections « Réglage de la largeur du point » à la page 29 et « Couture d'un rabat régulier » à la page 31.

■ Quilting (courtepointe)

On appelle « quilting » (courtepointe) le placement d'ouate entre les parties inférieure et supérieure du tissu. Vous pouvez facilement réaliser des courtepointes à l'aide du pied double-entraînement* et du guide de couture*.

- * Articles vendus séparément. Veuillez contacter votre revendeur Brother agréé.

💡 Remarque

- Enfilez l'aiguille manuellement lorsque vous utilisez le pied double-entraînement ou fixez ce dernier uniquement après avoir enfilé l'aiguille à l'aide de l'enfileur.
- Lorsque vous réalisez une courtepointe, utilisez une aiguille pour machine à coudre à usage personnel 90/14.
- N'utilisez le pied double-entraînement qu'avec les motifs de point droit ou zigzag. Ne cousez pas les points inverses avec le pied double-entraînement.
- Lorsque vous cousez à l'aide du pied double-entraînement, utilisez une vitesse moyenne ou réduite.
- Lorsque vous utilisez le pied double-entraînement, effectuez un test de couture sur une chute de tissu qui va être utilisée pour votre ouvrage.

1 Faufilez le tissu à utiliser pour le quilting (courtepointe).

2 Retirez le pied-de-biche et son support.

- Pour de plus amples détails, reportez-vous à la section « Retrait et fixation du support du pied-de-biche » à la page 24.

3 Accrochez la fourche de connexion du pied double-entraînement à la vis du support d'aiguille.

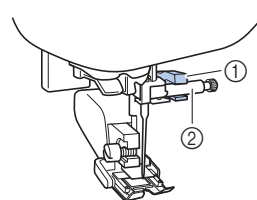

- ① Fourche de connexion
- ② Vis du support de l'aiguille

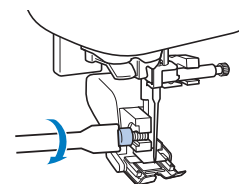

4 Abaissez le levier du pied-de-biche, puis serrez la vis du support du pied-de-biche à l'aide du tournevis.



⚠ ATTENTION

- Veillez à bien serrer les vis à l'aide du tournevis, sinon l'aiguille risque de toucher le pied-de-biche et pourrait se tordre ou casser.
- Avant de commencer la couture, tournez lentement le volant vers vous (dans le sens inverse des aiguilles d'une montre) et vérifiez que l'aiguille ne touche pas le pied-de-biche. Si l'aiguille touche le pied-de-biche, elle risque de se tordre ou de se casser.

5 Sélectionnez un point.

N°	1-04	1-28
Point		

- Pour de plus amples détails, reportez-vous à la section « Tableau de points » à la page 35.

6 Placez une main de chaque côté du pied-de-biche, puis guidez uniformément le tissu lors de la couture.

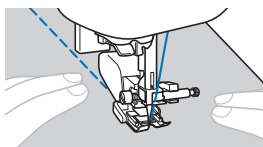

- Utilisation du guide de couture (vendu séparément)**
Utilisez le guide de couture pour coudre des points parallèles espacés de manière égale.

1 Insérez la tige du guide de couture dans l'orifice se trouvant à l'arrière du support du pied-de-biche ou du pied double-entraînement.

- Pied double-entraînement
- Support du pied-de-biche

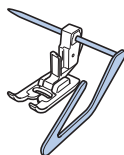
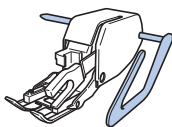

2 Réglez la tige du guide de couture afin d'aligner ce dernier sur les points déjà cousus.

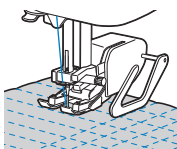

■ Quilting (courtepointe) en mouvement libre

Nous recommandons de fixer la pédale et de coudre à vitesse constante. Vous pouvez régler la vitesse de couture à l'aide du curseur de contrôle de vitesse figurant sur la machine.

⚠ ATTENTION

- Le quilting (courtepointe) en mouvement libre permet de contrôler la vitesse d'entraînement du tissu et de la faire correspondre à la vitesse de couture. Si le tissu est déplacé plus rapidement que la vitesse de couture, l'aiguille risque de se casser ou la machine de s'endommager.

Le pied pour quilting (courtepointe) ouvert en mouvement libre « O »* ou pied transparent pour ouatinage/matelassage* est utilisé pour le quilting (courtepointe) en mouvement libre avec des points zigzag ou décoratifs, ou pour le quilting (courtepointe) en mouvement libre de lignes droites sur un tissu d'épaisseur inégale.

* Articles vendus séparément. Veuillez contacter votre revendeur Brother agréé.

- Pied pour quilting (courtepointe) ouvert en mouvement libre « O »**



- Pied transparent pour ouatinage/matelassage**

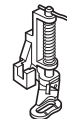

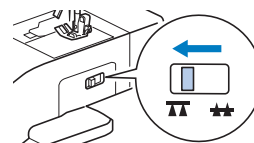

1 Positionnez le curseur de réglage des griffes d'entraînement, situé à l'arrière de la machine, en bas, sur (vers la gauche, vu depuis l'arrière de la machine).



→ Les griffes d'entraînement sont abaissées.

2 Sélectionnez un point.

N°	1-04	1-28
Point		

- Pour de plus amples détails, reportez-vous à la section « Tableau de points » à la page 35.

3 Retirez le support du pied-de-biche.

- Pour de plus amples détails, reportez-vous à la section « Retrait et fixation du support du pied-de-biche » à la page 24.

- 4 Fixez le pied pour quilting (courtepointe) en positionnant son crochet au-dessus de la vis du support de l'aiguille et en alignant la partie inférieure gauche du pied pour quilting (courtepointe) sur la barre du pied-de-biche.

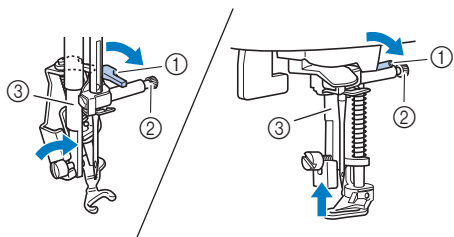

- ① Crochet
② Vis du support de l'aiguille
③ Barre du pied-de-biche

Remarque

- Veillez à ce que le pied pour quilting (courtepointe) ne soit pas incliné.

- 5 Avec la main droite, maintenez le pied pour quilting (courtepointe) en place et, de votre main gauche, serrez la vis du support du pied-de-biche à l'aide du tournevis.

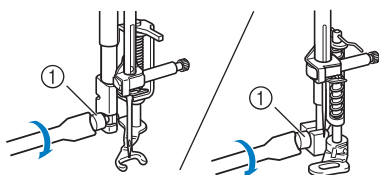

- ① Vis du support du pied-de-biche

ATTENTION

- Veillez à serrer fermement les vis à l'aide du tournevis fourni. L'aiguille risque en effet de heurter le pied pour quilting (courtepointe) et de se tordre ou de se casser.

- 6 Tendez le tissu à l'aide de vos deux mains et déplacez-le à vitesse constante pour coudre des points uniformes d'une longueur d'environ 2,0 à 2,5 mm (env. 1/16 à 3/32" / pouce).

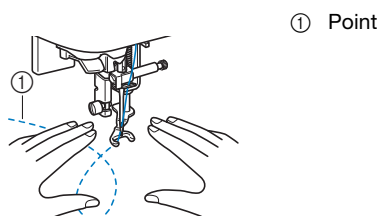

- 7 Une fois la couture terminée, faites glisser le levier de réglage des griffes d'entraînement sur **▲▲** (vers la droite, vu de l'arrière de la machine) et tournez le volant pour relever les griffes d'entraînement.

Points plumetis à l'aide du variateur de vitesse de couture

Vous pouvez coudre un point décoratif en changeant la largeur d'un point plumetis. Si la machine est réglée pour permettre l'ajustement de la largeur de couture à l'aide du variateur de vitesse de couture, celle-ci peut être réglée aisément et rapidement.

- 1 Connectez la pédale de commande.
- 2 Fixez le pied zigzag « J ».
- 3 Appuyez sur  et réglez [Contrôle de la largeur] (page 1 de l'écran de réglages) sur [ON].



→ La machine est maintenant réglée pour permettre le contrôle de la largeur du point à l'aide du variateur de vitesse de couture.

- 4 Sélectionnez un point.

N°	1-28
Point	

- Pour de plus amples détails, reportez-vous à la section « Tableau de points » à la page 35.

Mémo

- Bien que le résultat de la couture diffère en fonction du type de tissu utilisé et de l'épaisseur du fil, pour des résultats optimaux, réglez la longueur du point entre 0,3 et 0,5 mm (1/64 et 1/32" / pouce).

- 5 Tout en cousant, faites glisser le variateur de vitesse de couture pour régler la largeur du point.

- Réglez la vitesse de couture à l'aide de la pédale de commande.

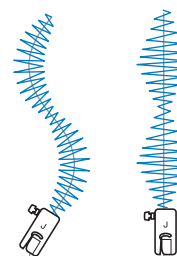

- 6 Lorsque vous avez terminé de coudre, réglez de nouveau [Contrôle de la largeur] sur [OFF].

Autres applications de couture

■ Fixation d'un ruban élastique

Lorsque vous fixez un ruban élastique au revers d'une manche ou à la taille d'un vêtement, les dimensions finales correspondront à celles du ruban élastique tendu. Par conséquent, il est nécessaire d'utiliser un ruban élastique suffisamment long.

1 Épinglez le ruban élastique sur l'envers du tissu.

Épinglez le ruban élastique au tissu en plusieurs points pour qu'il soit positionné de manière uniforme.

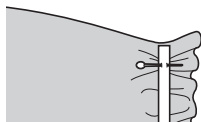

2 Fixez le pied zigzag « J ».

3 Sélectionnez un point.

N°	1-11	1-12	2-13
Point			

- Pour de plus amples détails, reportez-vous à la section « Tableau de points » à la page 35.

4 Cousez le ruban élastique en l'étirant pour qu'il ait la même longueur que le tissu.

Tout en étendant le tissu de la main gauche derrière le pied-de-biche, tirez dessus au niveau du crochet le plus proche de l'avant du pied-de-biche avec la main droite.

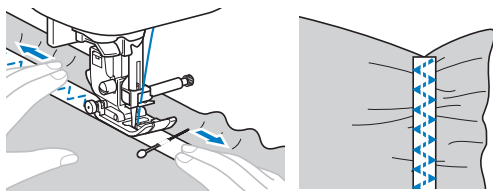

⚠ ATTENTION

- Lorsque vous cousez, vérifiez que l'aiguille ne touche pas le crochet, sinon elle risque de se tordre ou de casser.

■ Points d'arrêt

Les points d'arrêt permettent de renforcer les points soumis à d'importantes tractions, comme les coins de poches et les ouvertures.

Vous trouverez ci-dessous l'exemple de la procédure de couture de points d'arrêt au niveau des coins des poches.

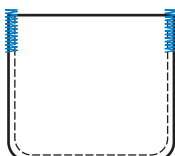

1 Déterminez la longueur souhaitée du point d'arrêt.

Réglez la plaque du guide-bouton du pied pour boutonnières « A » à la longueur voulue. (La distance entre les repères de la règle du pied-de-biche correspond à 5 mm (3/16" / pouce).)

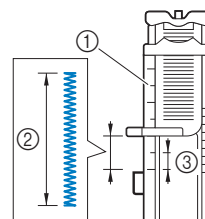

- ① Échelle du pied-de-biche
- ② Longueur du point d'arrêt
- ③ 5 mm (3/16" / pouce)

- Vous pouvez coudre un point d'arrêt d'une longueur maximale de 28 mm (1-1/8" / pouces).

2 Fixez le pied pour boutonnières « A ».

Faites passer le fil supérieur sous le pied-de-biche, par l'orifice du pied-de-biche, avant de fixer le pied pour boutonnières « A ».

3 Sélectionnez un point.

N°	4-13
Point	

- Pour de plus amples détails, reportez-vous à la section « Tableau de points » à la page 35.

4 Placez le tissu de façon à orienter l'ouverture de la poche vers vous, puis abaissez le levier du pied-de-biche de sorte que l'aiguille tombe 2 mm (1/16" / pouce) devant l'ouverture de la poche.

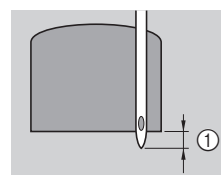

- ① 2 mm (1/16" / pouce)

5 Abaissez au maximum le levier boutonnières.

6 Tenez délicatement l'extrémité du fil supérieur de la main gauche et commencez à coudre.

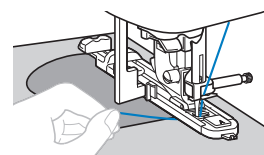

7 Lorsque la couture est terminée, relevez le levier du pied-de-biche, retirez le tissu, puis coupez les fils.

8 Remplacez le levier boutonnières dans sa position d'origine.

■ Reprisage

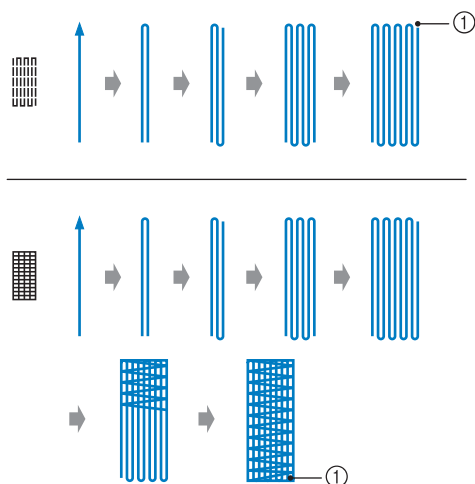

① Points de renfort

1 Déterminez la longueur souhaitée du reprisage.

Réglez la plaque du guide-bouton du pied pour boutonnières « A » à la longueur voulue. (La distance entre les repères de la réglette du pied-de-biche correspond à 5 mm (3/16" / pouce).)

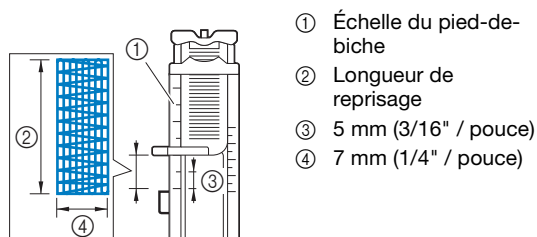

- ① Échelle du pied-de-biche
- ② Longueur de reprisage
- ③ 5 mm (3/16" / pouce)
- ④ 7 mm (1/4" / pouce)

- Vous pouvez coudre un point d'arrêt d'une longueur maximale de 28 mm (1-1/8" / pouces).

→ Une fois le travail de couture terminé, la machine coud automatiquement des points de renfort, puis s'arrête.

2 Fixez le pied pour boutonnières « A ».

Faites passer le fil supérieur sous le pied-de-biche, par l'orifice du pied-de-biche, avant de fixer le pied pour boutonnières « A ».

3 Sélectionnez un point.

N°	4-11	4-12
Point		

- Pour de plus amples détails, reportez-vous à la section « Tableau de points » à la page 35.

4 Placez le tissu pour que l'aiguille se trouve à 2 mm (1/16" / pouce) devant la zone de reprisage, puis abaissez le pied-de-biche.

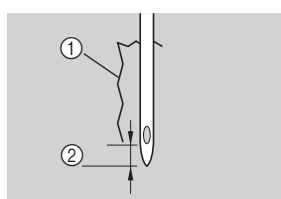

- ① Déchirure
- ② 2 mm (1/16" / pouce)

5 Abaissez au maximum le levier boutonnières.

6 Tenez délicatement l'extrémité du fil supérieur de la main gauche et commencez à coudre.

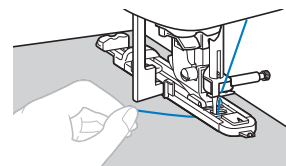

7 Lorsque la couture est terminée, relevez le levier du pied-de-biche, retirez le tissu, puis coupez les fils.

8 Remplacez le levier boutonnières dans sa position d'origine.

■ Couture d'œillet

Vous pouvez coudre des œillets comme ceux se trouvant sur les ceintures.

1 Fixez le pied pour monogrammes « N ».

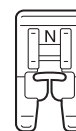

2 Sélectionnez un point.

N°	4-15
Point	

- Pour de plus amples détails, reportez-vous à la section « Tableau de points » à la page 35.

3 Réglez la largeur ou la longueur du point pour sélectionner la taille d'œillet voulue.

- Pour plus de détails, reportez-vous aux sections « Réglage de la largeur du point » à la page 29 et « Réglage de la longueur de point » à la page 29.

4 Abaissez l'aiguille sur le tissu au début de la couture, puis faites de même avec le levier du pied-de-biche.

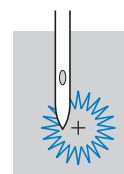

5 Commencez à coudre.

- Une fois le travail de couture terminé, la machine coud automatiquement des points de renfort, puis s'arrête.

- 6** Après avoir retiré le tissu, utilisez le perce-œillet pour percer un trou au centre de l'œillet.

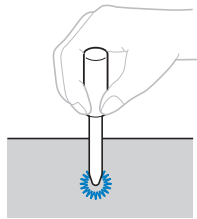

- Lorsque vous utilisez le perce-œillet, placez un papier épais ou une autre feuille de protection sous le tissu avant de percer le trou.

Points fagot

On utilise le « point fagot » pour l'assemblage de tissus avec une couture ouverte. Utilisez ce point pour coudre des chemisiers et des vêtements d'enfants. Ce point est plus décoratif lorsque vous utilisez du fil épais.

- 1** Pliez les deux pièces de tissu le long de leur couture à l'aide d'un fer à repasser.

- 2** Faufilez les deux pièces de tissu, séparées d'environ 4 mm (3/16" / pouce), sur du papier fin ou sur une feuille de renfort de broderie soluble.

Tracez une ligne au milieu du papier fin ou du renfort de broderie soluble : la couture sera plus facile.

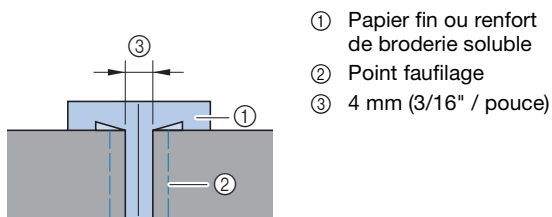

- ① Papier fin ou renfort de broderie soluble
- ② Point faufilage
- ③ 4 mm (3/16" / pouce)

- 3** Fixez le pied zigzag « J ».

- 4** Sélectionnez un point.

N°	2-11	2-12
Point		

- Pour de plus amples détails, reportez-vous à la section « Tableau de points » à la page 35.

- 5** Définissez la largeur du point sur 7,0 mm (1/4" / pouce).

- 6** Cousez, le centre du pied-de-biche aligné le long du centre des deux pièces de tissu.

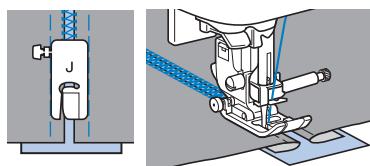

- 7** Une fois la couture terminée, retirez le papier.

Points feston

Le motif de points répétitif en forme de vagues, ressemblant à des coquillages, s'appelle « point feston ». Utilisez ce point sur les cols de chemisiers et pour décorer les bords des ouvrages.

- 1** Fixez le pied pour monogrammes « N ».

- 2** Sélectionnez un point.

N°	2-06
Point	

- Pour de plus amples détails, reportez-vous à la section « Tableau de points » à la page 35.

- 3** Cousez le long du bord du tissu en veillant à ne pas coudre directement sur le bord du tissu.

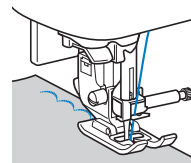

- 4** Coupez le long des points.

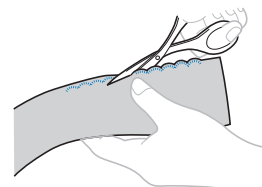

- Veillez à ne pas couper les points.

Point smock

On appelle « point smock » le point décoratif créé en cousant ou en brodant sur des fronces. Il permet de décorer le devant des chemisiers ou les revers de manches.

Le point smock confère au tissu texture et élasticité.

- 1** Fixez le pied zigzag « J ».

- 2** Sélectionnez le point droit, puis réglez sa longueur sur 4 mm (3/16" / pouce) et relâchez la tension du fil.

- 3** Cousez des points parallèles à intervalles de 1 cm (3/8" / pouces) et tirez sur les fils de la canette pour former des fronces.

Repassez les fronces pour les aplanir.

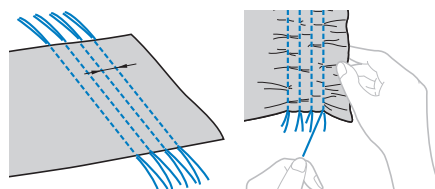

- 4** Sélectionnez un point.

N°	2-10	2-11	2-12
Point			

- Pour de plus amples détails, reportez-vous à la section « Tableau de points » à la page 35.

- 5 Cousez entre les points droits et tirez les fils des points droits.

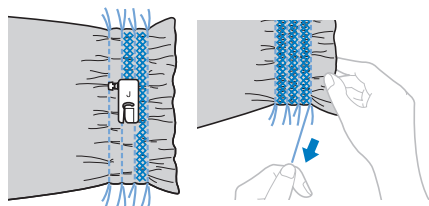

■ Points bordure repliée

Les fronces qui ressemblent à des coquillages sont appelées « bordures repliées ». Elles servent à décorer les bords, le devant de chemisiers ou les revers de manches en tissu fin.

- 1 Tracez des lignes espacées de manière égale le long du biais, puis pliez le tissu le long des lignes.

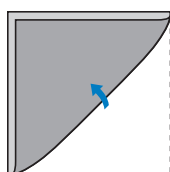

- 2 Fixez le pied zigzag « J ».

- 3 Sélectionnez un point, puis augmentez la tension du fil.

N°	2-05
Point	

- Pour de plus amples détails, reportez-vous à la section « Tableau de points » à la page 35.

- 4 Cousez tout en vous assurant que l'aiguille tombe légèrement au bord du tissu.

Un pli à la fois, continuez à plier le tissu le long de la ligne, puis cousez.

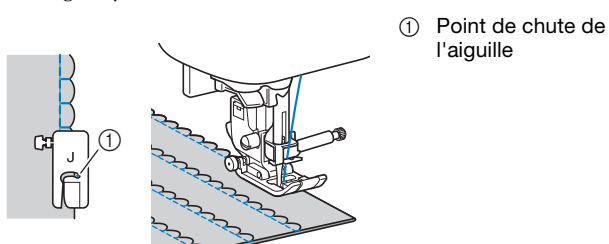

- 5 Une fois la couture terminée, retirez le tissu. Dépliez le tissu et repassez les bordures d'un seul côté.

■ Points d'assemblage

Vous pouvez coudre des points d'assemblage décoratifs sur le rabat de tissus assemblés. Ce point est utilisé lorsque vous réalisez un piqué fantaisie.

- 1 Fixez le pied zigzag « J ».

- 2 Cousez ensemble l'endroit des deux pièces de tissu, puis ouvrez les rabats.

- 3 Sélectionnez un point.

N°	2-07	2-08	2-09
Point			

- Pour de plus amples détails, reportez-vous à la section « Tableau de points » à la page 35.

- 4 Retournez le tissu pour que l'endroit soit orienté vers le haut, puis cousez à la jonction, le centre du pied-de-biche aligné sur celle-ci.

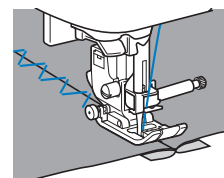

■ Utilisation de l'aiguille jumelée

Avec l'aiguille jumelée, vous pouvez coudre deux lignes parallèles du même point avec deux fils différents. La grosseur et la qualité des deux fils supérieurs doivent être identiques.

⚠ ATTENTION

- N'utilisez que l'aiguille jumelée (aiguille 2/11, code de la pièce : X59296-121) et jamais l'enfileur avec l'aiguille jumelée. Dans le cas contraire, l'aiguille pourrait casser ou la machine pourrait être endommagée.

- 1 Appuyez sur et installez l'aiguille jumelée.

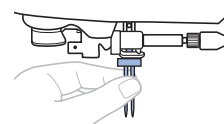

- Pour plus de détails sur l'installation d'une aiguille, reportez-vous à la section « Remplacement de l'aiguille » à la page 22.

- 2 Faites passer le premier fil supérieur par derrière le guide-fil de la barre de l'aiguille.

- Pour plus de détails, reportez-vous aux étapes 1 à 10 de la section « Enfilage du fil supérieur » à la page 17.

- 3 Enfilez manuellement le premier fil supérieur dans l'aiguille de gauche.

Introduisez le fil dans le chas de l'aiguille, par l'avant.

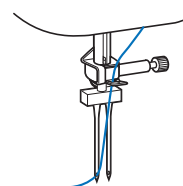

4 Mettez le porte-bobine supplémentaire dans le trou en haut de la machine et placez dessus la deuxième bobine de fil.

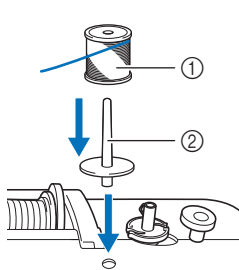

- ① Bobine de fil
- ② Porte-bobine supplémentaire

5 Enfilez la machine avec le deuxième fil supérieur. Sans passer le fil derrière le guide-fil de la barre de l'aiguille, enfiler manuellement l'aiguille de droite avec le deuxième fil supérieur.

Insérez le fil dans le chas de l'aiguille, de l'avant vers l'arrière.

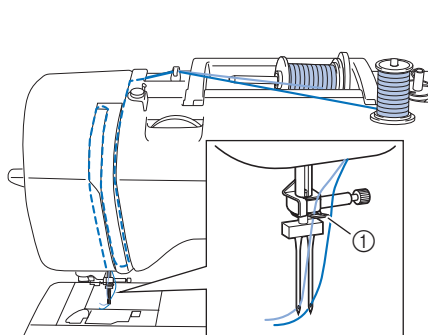

- ① Guide-fil de la barre de l'aiguille

6 Fixez le pied zigzag « J ».

- Pour plus de détails sur le changement du pied-de-biche, reportez-vous à la section « Remplacement du pied-de-biche » à la page 23.

ATTENTION

- Lorsque vous utilisez l'aiguille jumelée, veillez à fixer le pied zigzag « J ». Si vous obtenez des points froncés, utilisez le pied pour monogrammes « N » ou fixez un renfort de broderie.

7 Appuyez sur pour déverrouiller toutes les touches.

8 Appuyez sur et réglez [Aiguille jumelée] (page 1 de l'écran de réglages) sur [ON].



ATTENTION

- Lorsque vous utilisez l'aiguille jumelée, veillez à sélectionner le réglage d'aiguille jumelée, sinon l'aiguille risque de casser ou la machine de s'endommager.

9 Sélectionnez un point.

- Pour plus de détails sur la sélection de point, reportez-vous à la section « Couture simple » à la page 25.
- Reportez-vous à la section « Tableau de points » à la page 35 pour les points qui utilisent une aiguille jumelée. Vous pouvez également coudre avec une aiguille

jumelée lorsque vous sélectionnez un motif de points satin plumetis. Dans ce cas, utilisez le pied zigzag « J ».

ATTENTION

- Lorsque vous utilisez l'aiguille jumelée, veillez à sélectionner un point approprié, sinon l'aiguille risque de casser ou la machine de s'endommager.

10 Commencez à coudre.



ATTENTION

- N'essayez pas de tourner le tissu lorsque l'aiguille jumelée est abaissée dans le tissu, sinon l'aiguille risque de casser ou la machine de s'endommager.

■ Points à l'ancienne

Lorsque vous cousez avec l'aiguille à oreilles, les trous laissés par l'aiguille sont élargis, créant un point décoratif de type dentelle. Ce point permet de décorer des ourlets et des nappes sur des tissus fins ou moyens, ainsi que sur des tissus à armure toile.

1 Installez l'aiguille à oreilles.



- Utilisez une aiguille à oreilles 130/705H, 100/16.
- Pour plus de détails sur l'installation d'une aiguille, reportez-vous à la section « Remplacement de l'aiguille » à la page 22.
- Vous ne pouvez pas utiliser l'enfileur avec l'aiguille à oreilles, sous peine d'endommager la machine. Faites passer manuellement le fil par le chas de l'aiguille, de l'avant vers l'arrière.

2 Fixez le pied pour monogrammes « N ».

3 Sélectionnez un point.

N°	3-02	3-04	3-06	3-10
Point				

- Pour de plus amples détails, reportez-vous à la section « Tableau de points » à la page 35.

ATTENTION

- Lorsque vous cousez avec l'aiguille à oreilles, sélectionnez une largeur de point de 6,0 mm (15/64" / pouce) maximum, sinon l'aiguille risque de se tordre ou de casser.
- Une fois la largeur de point réglée, tournez lentement le volant vers vous (dans le sens inverse des aiguilles d'une montre) et vérifiez que l'aiguille ne touche pas le pied-de-biche. Si l'aiguille touche le pied-de-biche, elle risque de se tordre ou de se casser.

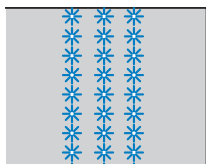

4 Commencez à coudre.



Réglages

Il se peut que votre motif de points ne soit pas satisfaisant; tout dépend du type ou de l'épaisseur du tissu, du renfort de broderie utilisé, de la vitesse de couture, etc. Si votre couture n'est pas satisfaisante, faites quelques points d'essai dans les mêmes conditions qu'une vraie couture et modifiez le motif de points comme indiqué ci-dessous. Si le résultat n'est pas satisfaisant même après avoir procédé aux réglages adaptés au motif de points ci-dessous, effectuez les réglages pour chaque motif de points.

Mémo

- Ce réglage peut être défini sur  (1-30 Point de piquetis pour quilting (courtepointe)),  (4-15 Point à œillet), ainsi que des motifs de points des catégories suivantes.

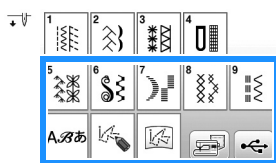

1 Appuyez sur et sélectionnez (5-31).

2 Fixez le pied pour monogrammes « N » et cousez le motif de points.

Remarque

- Veillez à utiliser le pied pour monogrammes « N ». Les réglages peuvent ne pas être effectués correctement avec un autre pied-de-biche.

3 Comparez le motif de points fini à l'illustration du motif correct ci-dessous.

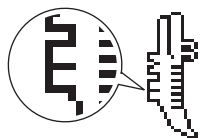

4 Appuyez sur , puis réglez le motif de points à l'aide de l'écran [Ajust.fin.verti]. (Page 1 de l'écran de réglages)



□ Si le motif de points est tassé :

Appuyez sur  dans l'écran [Ajust.fin.verti].

→ La valeur affichée augmente à chaque pression de la touche et le motif de points s'allonge.

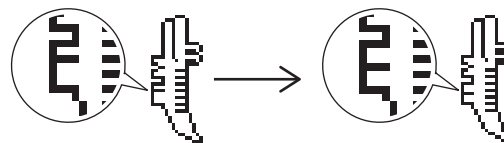

□ Si le motif de points présente des espaces :

Appuyez sur  dans l'écran [Ajust.fin.verti].

→ La valeur affichée diminue à chaque pression de la touche et le motif de points est réduit.

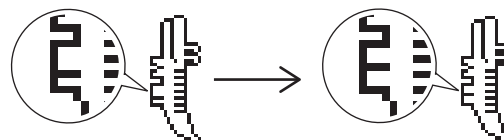

5 Cousez de nouveau votre motif de points.

- Si le motif de points n'est toujours pas satisfaisant, effectuez de nouveaux réglages. Ajustez jusqu'à ce que vous soyez satisfait du motif de points.

6 Appuyez sur pour revenir à l'écran initial.

Utilisation de la fonction de mémoire

■ Précautions relatives aux données de points

□ Types de données de points disponibles

Vous pouvez utiliser les fichiers de données de points « .pmv », « .pmx » et « .pmu » enregistrés dans la mémoire de points décoratifs/de caractères avec cette machine. Il est possible de récupérer les fichiers de données de points « .pmu » ou « .pmx ». Cependant, lorsque vous utilisez la machine pour mémoriser le fichier, il est enregistré au format de fichier de données de points « .pmv ». L'utilisation de données autres que celles créées à l'aide de cette machine, ou la machine créant des fichiers de données « .pmv », « .pmx » ou « .pmu », risque d'entraîner un dysfonctionnement de la machine.

□ Clé USB

Certaines clés USB disponibles sur le marché risquent de ne pas être pris en charge par cette machine. Consultez notre site Web « <http://s.brother/cpjaa> » pour plus de détails.

□ Précautions d'utilisation de l'ordinateur pour mémoriser des données

- Pour le nom du fichier/dossier, nous vous recommandons d'utiliser les 26 lettres de l'alphabet (majuscule et minuscule), les chiffres de 0 à 9 et les symboles « - » et « _ ».

Enregistrement des motifs de points

Vous pouvez enregistrer des motifs de points que vous avez personnalisés dans la mémoire de la machine ou sur une clé USB.

Remarque

- Ne mettez pas la machine hors tension tant que l'écran [Enregistrement...] est affiché. Vous perdriez le motif de points en cours d'enregistrement.

1 Appuyez sur .

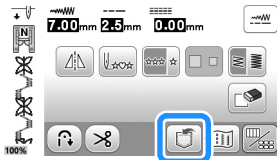

2 Lorsque vous enregistrez le motif de points sur une clé USB, insérez ce dernier dans le port correspondant de la machine.

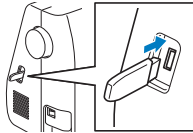

3 Appuyez sur la destination de votre choix pour lancer l'enregistrement.



- ① Enregistrement dans la mémoire de la machine.
- ② Enregistrement sur la clé USB.
Le motif de points est enregistré dans un dossier « bPocket ».

Récupération des motifs de points

Récupérez les motifs de points enregistrés dans la mémoire de la machine ou sur une clé USB.

1 Lorsque vous récupérez des motifs de points à partir d'une clé USB, insérez celui-ci dans le port correspondant de la machine.

2 Appuyez sur la destination souhaitée.

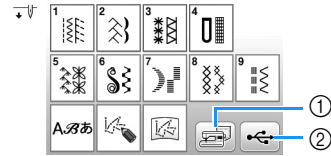

- ① Récupérer à partir de la mémoire de la machine.
- ② Récupérer à partir d'une clé USB.

Mémo

- Si le motif de points à récupérer se trouve dans un dossier de la clé USB, appuyez sur la touche correspondant à ce dossier. Appuyez sur  pour revenir à l'écran précédent.

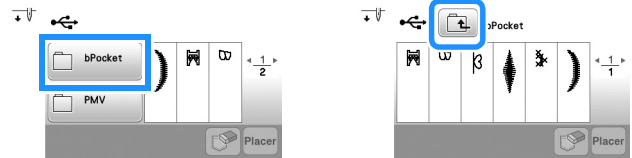

- Il n'est pas possible de créer des dossiers sur la clé USB avec la machine.

3 Sélectionnez le motif de points de votre choix, puis appuyez sur .



Remarque

- Lorsque vous appuyez sur , le motif de points sélectionné est définitivement supprimé.

MY CUSTOM STITCH (MON POINT PERSONNALISÉ)

■ Conception d'un point

La fonction MY CUSTOM STITCH (MON POINT PERSONNALISÉ) vous permet d'enregistrer des points que vous avez créés vous-même. Vous pouvez également coudre des motifs combinant des créations MY CUSTOM STITCH (MON POINT PERSONNALISÉ) et des caractères intégrés (page 25).

📖 Mémo

- Les points que vous créez avec la fonction MY CUSTOM STITCH (MON POINT PERSONNALISÉ) ne peuvent pas dépasser une largeur de 7 mm (env. 9/32" / pouce) et une longueur de 37 mm (env. 1-1/3" / pouce).

- 1 Dessinez le motif de point sur la feuille quadrillée. Placez des points aux intersections du motif de points et de la grille, et reliez tous ces points par un trait.

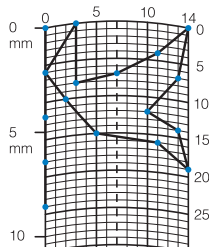

📖 Mémo

- Simplifiez le dessin pour qu'il puisse être cousu sous la forme d'une ligne continue. Pour obtenir un point plus attrayant, terminez le dessin par des traits croisés.



Si le dessin doit être répété et relié à d'autres, son point de départ et son point final doivent se trouver à la même hauteur.

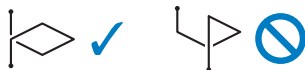

- 2 Définissez les coordonnées x et y de chaque repère marqué.

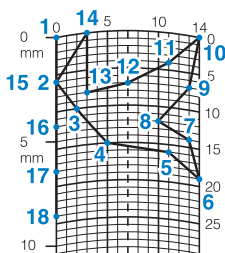

■ Écran MY CUSTOM STITCH (MON POINT PERSONNALISÉ)

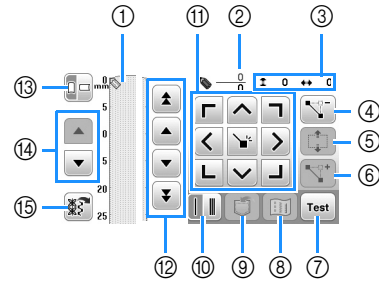





- ① Cette zone affiche le point en cours de création.
- ② Affiche le nombre de repères actuellement définis sur le nombre total de repères dans le point.
- ③ Affiche la coordonnée y de sur la coordonnée x de .

N°	Affichage Nom de la touche	Description	Page
④	 Touche d'effacement de repère	Appuyez sur cette touche pour effacer un repère sélectionné.	-
⑤	 Touche de déplacement de bloc	Appuyez sur cette touche pour regrouper des repères et les déplacer en bloc.	58
⑥	 Touche d'insertion	Appuyez sur cette touche pour insérer de nouveaux repères sur le motif de point.	58
⑦	 Touche de test	Appuyez sur cette touche pour effectuer un test de couture du point.	-
⑧	 Touche d'image	Appuyez sur cette touche pour afficher une image du point.	-
⑨	 Touche de mémoire MY CUSTOM STITCH (MON POINT PERSONNALISÉ)	Appuyez sur cette touche pour enregistrer le point en cours de création.	58
⑩	 Touche de points uniques/triples	Appuyez sur cette touche pour sélectionner le nombre de points (un ou trois) à coudre entre deux repères.	58
⑪	 Touches fléchées et touche de réglage	Ces touches permettent de déplacer sur la zone d'affichage. Appuyez sur la touche de réglage au centre pour définir un point sur un motif.	58
⑫	 Touche de repère à repère	Utilisez ces touches pour déplacer d'un repère à un autre sur le point ou vers le premier ou le dernier repère entré sur le point.	58
⑬	 Touche de sens de la grille	Appuyez sur cette touche pour modifier le sens de la feuille quadrillée.	-
⑭	 Touche de défilement de page	Appuyez sur cette touche pour faire défiler la feuille quadrillée.	-
⑮	 Touche de récupération d'un exemple de motif de points	Appuyez sur cette touche pour afficher les exemples de motifs de points intégrés qui peuvent être modifiés.	-

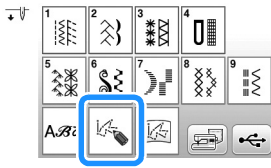
■ Saisie de repères

1 Appuyez sur .



2 Utilisez  pour déplacer  vers les coordonnées du premier repère de la feuille quadrillée. Appuyez sur  pour ajouter le repère indiqué par .

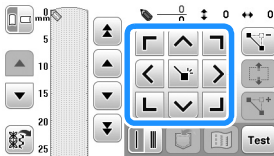

3 Sélectionnez le nombre de points (un ou trois) à coudre entre les deux premiers repères.

- Pour coudre trois points, appuyez sur la touche pour qu'elle affiche .

4 Répétez les étapes ci-dessus pour chaque repère dessiné sur la feuille quadrillée jusqu'à ce que le motif de points soit dessiné à l'écran sous la forme d'un trait continu.

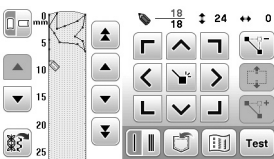

5 Une fois les données de point entrées, appuyez sur  pour enregistrer le motif de points.

■ Déplacement d'un repère

1 Appuyez sur  ou  pour déplacer  vers le repère à déplacer.

2 Utilisez  pour déplacer le repère.

■ Déplacement d'une partie ou de l'ensemble du motif

1 Appuyez sur  ou  pour déplacer  vers le premier repère de la partie à déplacer.

2 Appuyez sur .

→ Le repère sélectionné et tous les repères entrés à sa suite sont sélectionnés.

3 Appuyez sur  ou  pour déplacer la section, puis appuyez sur .

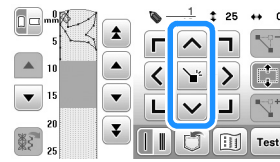

→ La partie est déplacée.

■ Insertion de nouveaux repères

1 Appuyez sur  ou  pour déplacer  vers un endroit du dessin où vous souhaitez ajouter un nouveau repère.

2 Appuyez sur  pour insérer un nouveau repère.

3 Utilisez  pour déplacer le repère.

■ Récupération des motifs de points enregistrés

1 Appuyez sur  pour sélectionner l'emplacement du motif de points à récupérer.

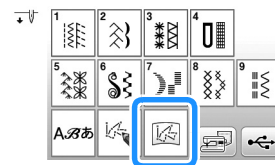

2 Sélectionnez le motif de points.

3 Appuyez sur  pour récupérer le motif de points.

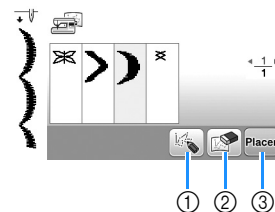

- ① Modifiez le motif de points.
- ② Supprimez le motif de points.
- ③ Récupérez le motif de points.

Chapitre 4 BRODERIE

Préparation à la broderie

Respectez les étapes suivantes pour préparer la machine pour la broderie.

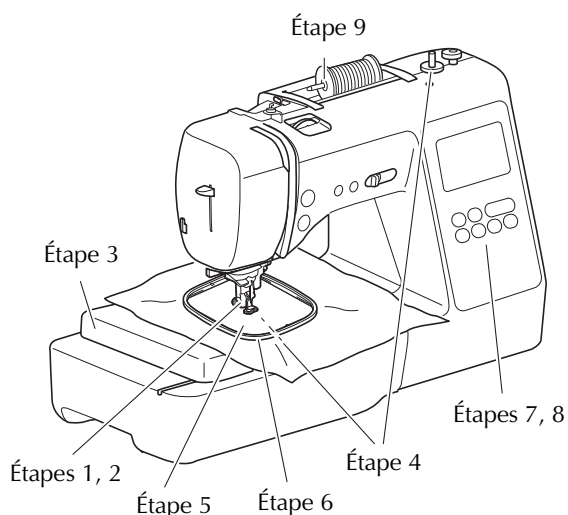

Étape n°	Objectif	Action	Page
1	Fixation du pied-de-biche	Fixez le pied de broderie « Q ».	59
2	Vérification de l'aiguille	Utilisez l'aiguille 75/11 pour la broderie.	22
3	Fixation de l'unité de broderie	Fixez l'unité de broderie.	60
4	Installation du fil de la canette	Bobinez la canette de fil à broder et installez-la.	13
5	Préparation du tissu	Fixez un renfort de broderie sur le tissu et placez-le dans le cadre de broderie.	62
6	Fixation du cadre de broderie	Fixez le cadre de broderie sur l'unité de broderie.	64
7	Sélection de motif	Mettez la machine sous tension et sélectionnez un motif de broderie.	65
8	Vérification de la disposition	Vérifiez et réglez la taille et la position de la broderie.	67
9	Installation du fil à broder	Placez le fil à broder en fonction du motif.	68

Fixation du pied de broderie

⚠ ATTENTION

- Pour vos travaux de broderie, veillez à utiliser le pied de broderie. Si vous n'utilisez pas le pied-de-biche approprié, l'aiguille risque de le heurter et donc de se tordre ou de casser, et de vous blesser.

- 1 Appuyez sur (Touche Position de l'aiguille) pour relever l'aiguille.
- 2 Appuyez sur . → L'écran change, et toutes les touches de commande et de fonctionnement sont verrouillées (sauf).
- 3 Retirez le pied-de-biche et son support.
 - Pour plus de détails, reportez-vous à la section « Remplacement du pied-de-biche » à la page 23.

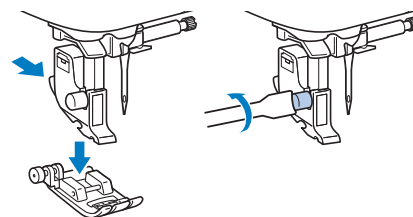

- 4 Maintenez le pied de broderie « Q » de la main droite, comme illustré.

Maintenez le pied de broderie en enroulant votre index autour du levier situé à l'arrière du pied.

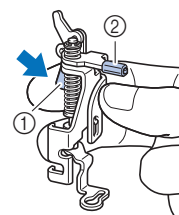

- ① Levier
- ② Barre du pied de broderie

- 5** Tout en appuyant sur le levier du pied de broderie « Q » avec votre doigt, placez la barre du pied de broderie sur la vis du support de l'aiguille.

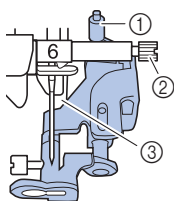

- ① Barre du pied de broderie
- ② Vis du support de l'aiguille
- ③ Barre du pied-de-biche

- 6** Fixez le pied de broderie « Q » à l'aide de la vis du support du pied-de-biche en vous assurant que le pied est en position verticale.

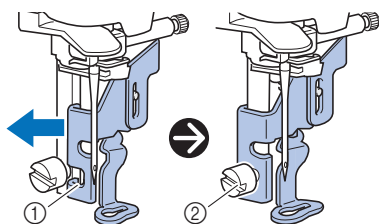

- ① Encoche d'assemblage
- ② Vis du support du pied-de-biche

- 7** Maintenez le pied de broderie en place avec votre main droite, puis serrez fermement la vis du support du pied-de-biche à l'aide du tournevis fourni.

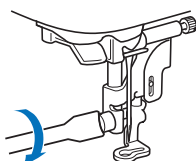

⚠ ATTENTION

- Utilisez le tournevis fourni pour serrer fermement la vis du pied de broderie. Si la vis n'est pas suffisamment serrée, l'aiguille risque de toucher le pied-de-biche et de vous blesser.

- 8** Appuyez sur  pour déverrouiller toutes les touches.

Fixation de l'unité de broderie

⚠ ATTENTION

- Avant de fixer l'unité de broderie, veillez à mettre la machine hors tension. Sinon, vous risquez de vous blesser si vous appuyez malencontreusement sur l'une des touches de commande et que la machine commence à broder.
- Ne déplacez pas la machine lorsque l'unité de broderie est installée. L'unité de broderie risquerait de tomber et de provoquer des blessures.
- Éloignez vos mains et autres objets du chariot et du cadre de broderie lorsqu'ils sont en mouvement. Sinon, vous risquez de vous blesser.

- 1** Mettez la machine hors tension.

- 2** Tirez le plateau et compartiment d'accessoires vers la gauche pour le retirer.

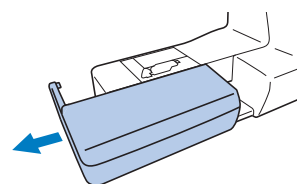

- 3** Insérez le connecteur de l'unité de broderie dans le port de connexion, puis poussez doucement sur l'unité de broderie jusqu'à ce qu'elle soit en place.

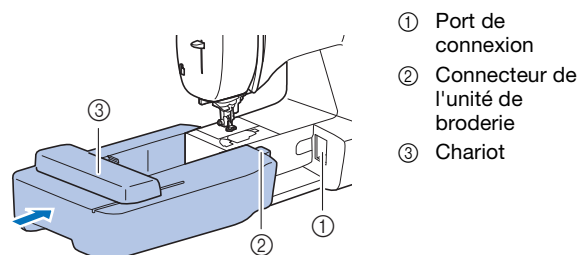

- ① Port de connexion
- ② Connecteur de l'unité de broderie
- ③ Chariot

💡 Remarque

- Vérifiez l'absence d'espace entre l'unité de broderie et la machine, sinon le motif de broderie risque de ne pas être brodé correctement. Veillez à insérer complètement le connecteur dans le port de connexion.
- Ne poussez pas sur le chariot lors de la fixation de l'unité de broderie sur la machine, car vous pourriez endommager l'unité de broderie.
- Ne touchez pas le connecteur dans la fente correspondante de l'unité de broderie. Vous pourriez l'endommager et provoquer des dysfonctionnements.
- Ne soulevez pas le chariot de broderie et ne forcez pas son déplacement. Sinon, la machine risque de ne plus fonctionner correctement.

- 4 Mettez la machine sous tension.
→ Un message apparaît à l'écran.

Remarque

- Si [Écran d'ouverture] est défini sur [ON] dans l'écran de réglages, appuyez sur l'écran pour afficher le message suivant.

- 5 Veillez à éloigner vos mains et tout objet de l'unité de broderie et appuyez sur .



- Le chariot se remet dans sa position initiale.
- L'écran de sélection du type de motif de broderie s'affiche.

Mémo

- Vous ne pouvez pas sélectionner les points utilitaires lorsque l'unité de broderie est fixée.

Retrait de l'unité de broderie

Assurez-vous que la machine est bien arrêtée et suivez les instructions ci-dessous.

- 1 Retirez le cadre de broderie.

- Pour plus de détails sur le retrait du cadre de broderie, reportez-vous à la section « Retrait du cadre de broderie » à la page 64.

- 2 Appuyez sur , puis sur .



- Le chariot de broderie se met en position de stockage.

- 3 Mettez la machine hors tension.

ATTENTION

- Mettez toujours la machine hors tension avant de retirer l'unité de broderie. Si vous la retirez lorsque la machine est sous tension, celle-ci risque de ne plus fonctionner correctement.

- 4 Maintenez le bouton de dégagement situé en bas à gauche de l'unité de broderie, et tirez-la lentement vers la gauche.

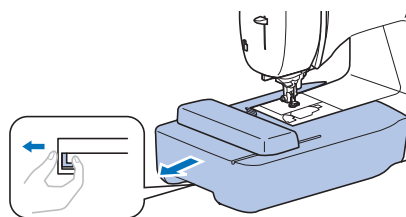

Broderie de finitions parfaites

Pour coudre de belles broderies, plusieurs facteurs entrent en jeu. L'utilisation du renfort de broderie approprié (page 62) et la mise en place du tissu dans le cadre (page 62) sont deux points importants mentionnés précédemment. Un autre élément important est le choix de l'aiguille et du fil adéquats. Reportez-vous aux explications sur les fils ci-dessous.

Fil

Fil supérieur	Utilisez le fil à broder prévu pour cette machine. Les autres fils à broder peuvent ne pas fournir des résultats optimaux.
Fil de la canette	Utilisez la canette préremplie de fil n° 60 fournie ou le fil de canette à broder n° 60 recommandé (page 8).

Mise en place du tissu dans le cadre de broderie

⚠ ATTENTION

- Utilisez des tissus dont l'épaisseur est inférieure à 2 mm (1/16" / pouce). L'utilisation de tissus plus épais que 2 mm (1/16" / pouce) risque de casser l'aiguille.
- Lorsque vous brodez sur des tissus élastiques, légers, à grosse trame ou sur des tissus susceptibles de provoquer un rétrécissement des motifs, utilisez toujours un renfort de broderie. Sinon, l'aiguille risque de casser et de vous blesser.

■ Application d'un renfort thermocollant (support) sur le tissu

Pour obtenir de meilleurs résultats lors de la création de travaux de broderie, utilisez toujours un renfort de broderie.

1 Repassez le renfort thermocollant sur l'envers du tissu.

- Utilisez un morceau de renfort de broderie plus grand que le cadre de broderie.

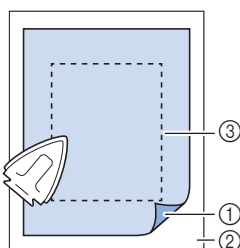

- ① Côté thermofusible du renfort
- ② Tissu (envers)
- ③ Taille du cadre de broderie

📖 Mémo

- Lorsque vous brodez sur de petits morceaux de tissu impossibles à tendre sur un cadre de broderie, utilisez un matériau stabilisateur. Repassez légèrement le tissu sur le matériau stabilisateur, puis placez-le dans le cadre de broderie. Si vous ne pouvez pas le repasser, fixez-le à l'aide d'un point fauilage. Une fois la broderie terminée, retirez délicatement le matériau stabilisateur.

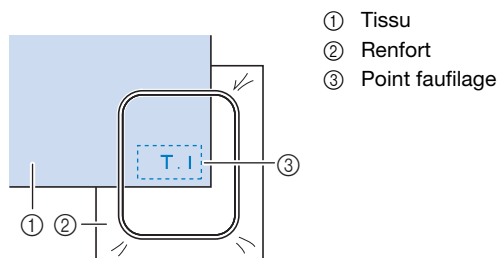

- Lorsque vous brodez sur des tissus fins, tels que l'organdi ou la batiste, ou sur des tissus duvetés, tels que les serviettes en tissu éponge ou le velours, utilisez un renfort de broderie soluble (vendu séparément) pour des résultats optimaux. Une fois le renfort de broderie soluble dissout dans l'eau, la finition de votre ouvrage sera parfaite.
- Si vous brodez sur une serviette en tissu éponge épais, nous vous recommandons de placer un renfort de broderie soluble sur l'endroit de la serviette. Cela permettra d'aplatir les boucles de la serviette et vous obtiendrez une broderie de meilleure qualité.
- Lorsque vous utilisez des tissus qui ne peuvent pas être repassés (tels que les serviettes en tissu éponge ou les tissus avec des boucles qui s'élargissent lors du repassage) ou à des endroits difficiles à repasser, placez le renfort de broderie sous le tissu sans le fixer, placez ensuite le tissu et le renfort dans le cadre de broderie, ou demandez à votre revendeur Brother agréé de vous conseiller sur le renfort à utiliser.

■ Mise en place du tissu

⚠ ATTENTION

- Si vous utilisez un cadre trop petit, le pied-de-biche risque de heurter le cadre pendant la broderie et vous pourriez vous blesser ou endommager la machine.

💡 Remarque

- Si le tissu n'est pas bien maintenu dans le cadre de broderie, le motif ne sera pas correctement brodé. Placez le tissu sur une surface plane et tendez-le délicatement dans le cadre en prenant bien soin de ne pas le déformer.

- 1** Desserrez la vis de réglage du cadre de broderie et retirez les cadres intérieur et extérieur; placez ensuite le cadre extérieur sur une surface plane.

Séparez les cadres intérieur et extérieur en tirant le cadre intérieur vers le haut.

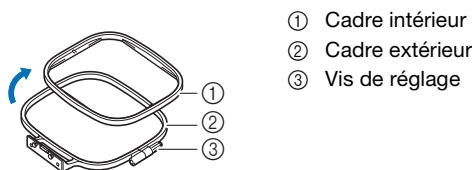

- ① Cadre intérieur
- ② Cadre extérieur
- ③ Vis de réglage

- 2** Placez le tissu avec le renfort de broderie au-dessus du cadre extérieur.

Orientez l'endroit du tissu vers le haut.

- 3** Insérez le cadre intérieur par-dessus le tissu.

Alignez \triangle sur le cadre intérieur avec \triangle sur le cadre extérieur.

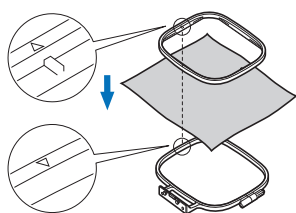

- 4** Serrez la vis de réglage à la main juste assez pour retenir le tissu.

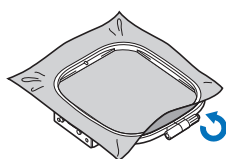

- 5** Retirez doucement le tissu du cadre sans desserrer la vis de réglage.

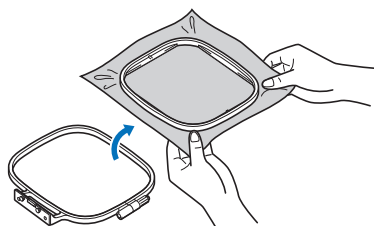

Mémo

- Cette précaution permet de réduire les risques de déformation du motif lors de la broderie.

- 6** Réinsérez le cadre intérieur par le dessus du tissu, en alignant les symboles \triangle sur le cadre intérieur et \triangle sur le cadre extérieur.

- Insérez le cadre intérieur dans le cadre extérieur.

- 7** Serrez la vis de réglage tout en tendant le tissu à la main. Vous devez obtenir un son semblable à celui d'un tambour lorsque vous frappez doucement sur le tissu tendu.

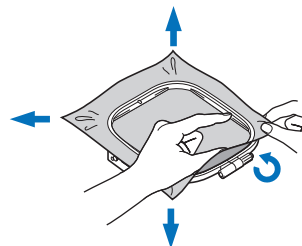

Utilisation du gabarit

Si vous souhaitez broder le motif à un endroit particulier, utilisez un gabarit avec le cadre.

- 1** À l'aide d'une craie, marquez la zone que vous souhaitez broder sur le tissu.

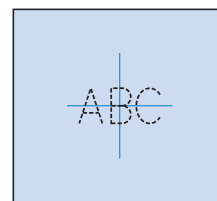

- 2** Placez le gabarit sur le cadre intérieur.

- 3** Alignez la marque du tissu sur la ligne de base du gabarit.

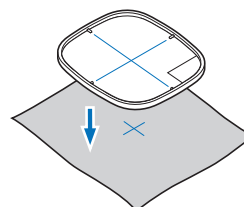

- 4** Posez le cadre intérieur avec le tissu sur le cadre extérieur et, au besoin, ajustez le tissu pour aligner les marques sur le tissu avec le gabarit.

- Pour de plus amples détails, reportez-vous à la section page 62.

- 5** Retirez le gabarit.

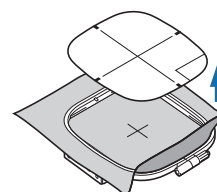

Fixation du cadre de broderie

Remarque

- Bobinez et installez la canette avant de fixer le cadre de broderie en veillant à utiliser le fil de canette recommandé. Avant de commencer à broder, vérifiez qu'il y a suffisamment de fil dans la canette.

1 Relevez le levier du pied-de-biche pour soulever le pied-de-biche.

2 Faites passer le cadre de broderie sous le pied-de-biche.

- Si nécessaire, relevez davantage le levier du pied-de-biche.

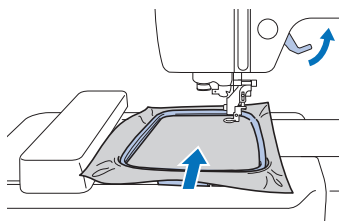

3 Insérez fermement le guide du cadre de broderie dans le porte-cadre du chariot de broderie par le dessus.

Alignez les ergots du guide du cadre de broderie sur les fentes du porte-cadre du chariot de broderie, et poussez au maximum jusqu'à ce qu'ils s'enclenchent.

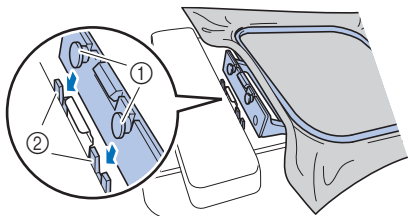

- ① Ergots du guide du cadre de broderie
- ② Fentes du porte-cadre du chariot de broderie

→ L'unité de broderie est fixée.

ATTENTION

- Fixez correctement le cadre de broderie au support du cadre de broderie. Sinon, le pied-de-biche pourrait heurter le cadre de broderie, et vous pourriez vous blesser.

Retrait du cadre de broderie

1 Relevez le levier du pied-de-biche pour soulever le pied-de-biche.

2 Appuyez sur la partie du support du cadre de broderie, indiquée sur l'illustration, vers la gauche et relevez le cadre de broderie.

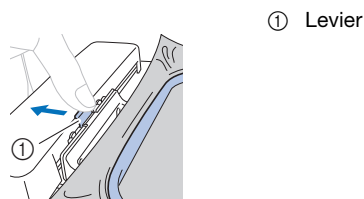

→ Le cadre de broderie se détache du support.

3 Retirez le cadre de broderie se trouvant sous le pied-de-biche tout en relevant davantage le levier du pied-de-biche.

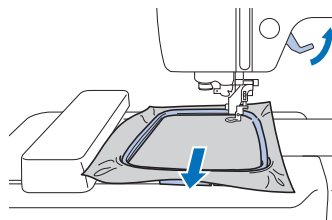

ATTENTION

- Ne touchez pas l'aiguille avec le doigt ni avec le cadre de broderie. Vous pourriez vous blesser ou casser l'aiguille.

Broderie

■ Informations concernant les droits d'auteur

Les motifs enregistrés sur la machine sont destinés à un usage privé uniquement. Toute utilisation publique ou commerciale des motifs protégés par le droit d'auteur constitue une violation de la loi sur les droits d'auteur et est strictement interdite.

■ Types de motifs de broderie

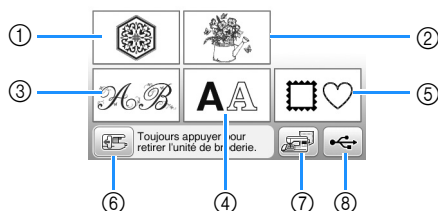

- ① Motifs de broderie
 - ② Motifs « exclusifs » Brother
 - ③ Motifs alphabet floral
 - ④ Motifs de caractères
 - ⑤ Motifs d'encadrement
 - ⑥ Appuyez sur cette touche pour retirer l'unité de broderie
 - ⑦ Motifs mémorisés dans la machine
 - ⑧ Motifs enregistrés sur une clé USB
- Consultez le « guide de motifs de broderie » pour plus d'informations sur les motifs de broderie de chaque catégorie.

Sélection d'un motif de broderie

1 Appuyez sur dans l'écran de sélection des types de motifs.

- Si l'écran de sélection des types de motifs n'est pas affiché, appuyez sur  pour afficher l'écran ci-dessous.

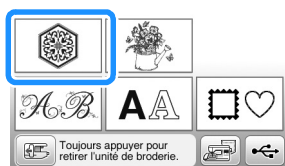

2 Appuyez sur ou sur pour afficher le motif de votre choix sur l'écran.

3 Sélectionnez un motif de broderie, puis appuyez sur .

- Les options des cadres disponibles sont affichées sur l'écran.

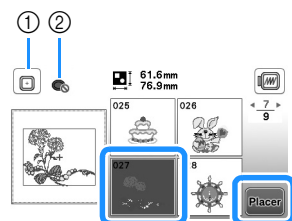

- ① Le cadre de broderie (moyen) peut être utilisé
 - ② Le cadre de broderie (petit) ne peut pas être utilisé
- L'écran de modification de motifs apparaît.

4 Appuyez sur .

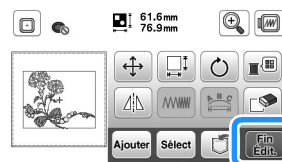

- Pour plus de détails sur l'écran de modification des motifs, reportez-vous à la section « Modification des motifs (écran de modification de motifs) » à la page 73. Vous pouvez déplacer le motif, changer sa taille et effectuer de nombreuses autres opérations de modification.
 - Vous pouvez également déplacer le motif en le faisant glisser à l'aide de votre doigt.
- L'écran de réglages de broderie apparaît.

5 Appuyez sur .

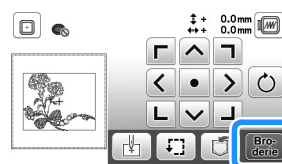

- Pour plus de détails sur l'écran de réglages de broderie, reportez-vous à la section « Modification des motifs (écran de réglages de broderie) » à la page 75.
- Confirmez l'emplacement du motif à broder en vous reportant à la section « Vérification de l'emplacement du motif » à la page 67.

Mémo

- Si [Vue identification cadre de broderie] sur l'écran de réglages est défini sur [ON], vous pouvez modifier le motif à l'écran comme si ce cadre de broderie était fixé.

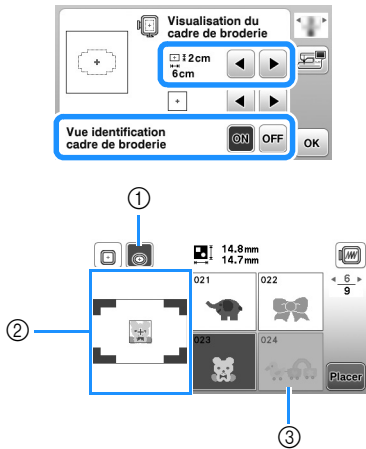

- ① Le cadre de broderie sélectionné lorsque [Vue identification cadre de broderie] est défini sur [ON] apparaît en surbrillance. Appuyez sur cette touche pour basculer entre les réglages [ON] et [OFF].
- ② La zone de broderie du cadre sélectionné s'affiche.
- ③ Les motifs ne convenant pas au cadre sélectionné sont grisés et ne peuvent pas être sélectionnés.

- Trois tailles de zones de broderie sont disponibles pour le cadre de broderie (petit). Lorsque [Vue identification cadre de broderie] est défini sur [ON] pour le cadre de broderie (petit), vous pouvez voir plus facilement la zone de disposition des motifs. La zone en dehors de la zone de broderie possède un arrière-plan d'une couleur différente.

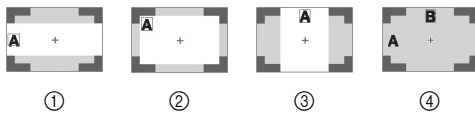

- ① 2 cm × 6 cm (env. 1" / pouce (H) × 2-1/2" / pouces (L))
- ② 3 cm × 5 cm (env. 1-1/8" / pouce (H) × 2" / pouces (L))
- ③ 4 cm × 3 cm (env. 1-1/2" / pouce (H) × 1-1/8" / pouce (L))
- ④ Les motifs sont disposés en dehors de la zone de broderie.

Sélection de motifs de caractères

- 1 Appuyez sur **AA**.
- 2 Appuyez sur la touche de la police à broder.
- 3 Appuyez sur un onglet pour afficher l'écran de sélection de votre choix, puis entrez le texte.

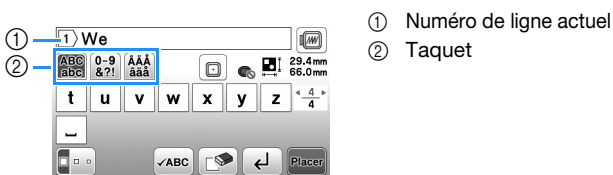

- Pour entrer un espace, appuyez sur **[]**.

- Après avoir sélectionné un caractère, si vous souhaitez modifier sa taille, appuyez sur **[]**. La taille est modifiée à chaque fois que vous appuyez sur la touche (grand, moyen, petit). Une fois que la taille des caractères a été modifiée, tous les caractères de la même ligne prendront cette nouvelle taille.
- Si vous commettez une erreur, appuyez sur **[]** pour l'effacer.
- Pour vérifier tous les caractères entrés, par exemple, s'il y a plusieurs lignes de texte, appuyez sur **[ABC]**.
- Pour ajouter plusieurs lignes, appuyez sur **[↵]**.
- Si la police japonaise est sélectionnée, vous pouvez basculer entre le texte écrit verticalement et horizontalement en appuyant sur **[]**.

4 Appuyez sur **Placer**.

- Pour plus de détails sur la modification des motifs, reportez-vous à la section « Modification des motifs (écran de modification de motifs) » à la page 73.

■ Sélection de motifs d'encadrement

1 Appuyez sur **[]**.

2 Appuyez sur la touche correspondant à la forme du motif d'encadrement que vous souhaitez broder.

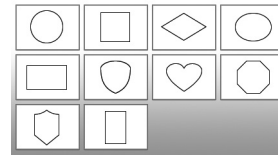

3 Appuyez sur la touche du motif d'encadrement à broder.

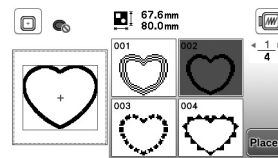

4 Appuyez sur **Placer**.

- Pour plus de détails sur la modification des motifs, reportez-vous à la section « Modification des motifs (écran de modification de motifs) » à la page 73.

■ Combinaison de motifs

1 Sélectionnez un motif et appuyez sur **Placer**.

2 Modifiez le motif si nécessaire, puis appuyez sur **Ajouter**.

- Pour plus de détails sur la modification des motifs, reportez-vous à la section « Écran de modification de motifs » à la page 73.

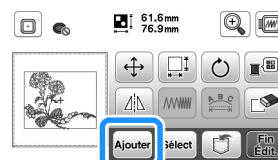

3 Appuyez sur **AA** pour entrer les caractères alphabétiques.

4 Sélectionnez **ABC** et entrez « Happy ».

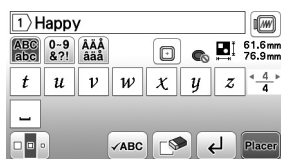

5 Appuyez sur **Placer**.

6 Appuyez sur **ABC**, puis sélectionnez **ABC**.

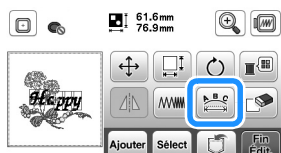

- Pour plus de détails sur la modification des caractères, reportez-vous à la section « Écran de modification de la police » à la page 74.

7 Changez la disposition des caractères, puis appuyez deux fois sur **OK** pour revenir à l'écran de modification des motifs.

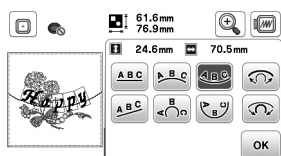

8 Appuyez sur **Color** pour modifier la couleur.

9 Changez la couleur des caractères, puis appuyez sur **OK**.

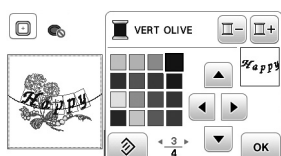

- Pour plus de détails sur la modification des couleurs, reportez-vous à la section « Écran de modification de motifs » à la page 73.

10 Modifiez la position du motif.

- Vous pouvez sélectionner le motif à l'aide de votre doigt, puis le déplacer en le faisant glisser. **Sélect** permet de sélectionner les motifs qui se chevauchent et qu'il n'est pas possible de sélectionner en touchant l'écran.
- Appuyez sur **+** pour déterminer précisément la position du motif.
- Appuyez sur **W** pour contrôler l'aperçu des motifs combinés.

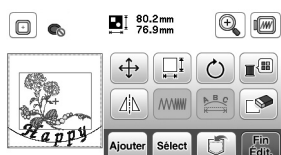

11 Appuyez sur **Fin Edit**.

■ Vérification de l'emplacement du motif

Le cadre de broderie se déplace et indique l'emplacement du motif. Regardez attentivement le cadre pour vous assurer que le motif sera brodé au bon endroit.

1 Appuyez sur **+** sur l'écran de réglages de broderie.

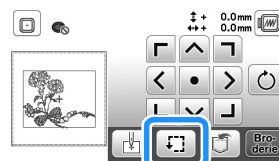

2 Dans **+**, appuyez sur la touche de l'emplacement à vérifier.

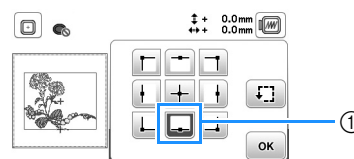

① Emplacement sélectionné

→ Le chariot se déplace vers l'emplacement sélectionné sur le motif.

📖 Mémo

- Pour visualiser l'ensemble de la zone de broderie, appuyez sur **+**. Le cadre de broderie se déplace et indique la zone de broderie.

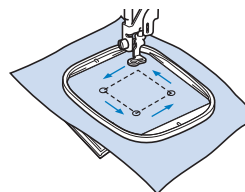

⚠ ATTENTION

- Veillez toujours à relever l'aiguille lorsque le cadre de broderie est en mouvement. Si elle est abaissée, elle pourrait se casser et vous risqueriez de vous blesser.

3 Appuyez sur **OK**, puis sur **Broderie**.

Broderie d'un motif

Les motifs de broderie sont brodés avec un changement de fil après chaque couleur.

1 Préparez le fil à broder de la couleur indiquée à l'écran.

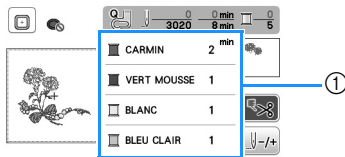

① Ordre des couleurs de broderie

- Le nom de couleur de fil ou le numéro du fil apparaissent à l'écran, en fonction du paramètre sélectionné dans l'écran de réglages. Appuyez sur , puis modifiez le réglage dans l'écran de réglages. Pour plus de détails, reportez-vous à la section « Modification de l'affichage des couleurs de fils » à la page 69.

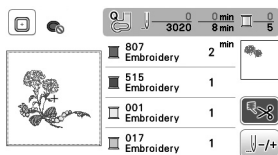

- La fonction de coupure de fil automatique coupe le fil à la fin de la broderie de chaque couleur. Cette fonction est activée par défaut. Pour désactiver cette fonction, appuyez sur .

2 Placez le fil à broder, puis enfiler l'aiguille.

- Reportez-vous à la section « Enfilage du fil supérieur » à la page 17.

3 Relevez le levier du pied-de-biche et faites passer le fil par le trou du pied de broderie, et maintenez-le légèrement de votre main gauche.

Ne tendez pas trop le fil.

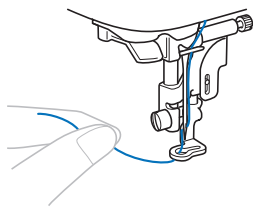

⚠ ATTENTION

- Ni les mains ni aucun autre objet ne doit venir heurter le chariot pendant la broderie. Le motif risquerait de se décaler.
- Lorsque vous brodez sur de grands vêtements (surtout sur les vestes et sur d'autres types de tissus lourds), ne laissez pas le tissu pendre sur le côté de la table. Sinon, l'unité de broderie ne peut se déplacer librement, et le cadre de broderie risque de toucher l'aiguille, tordant ou cassant l'aiguille, et vous exposant à des risques de blessures. Positionnez le tissu de façon à ce qu'il ne pende pas de la table, ou tenez-le pour l'empêcher de glisser.

- ### 4 Abaissez le pied-de-biche, puis appuyez sur la touche « Marche/Arrêt » pour commencer à broder. Après 5-6 points, appuyez de nouveau sur la touche « Marche/Arrêt » pour arrêter la machine.

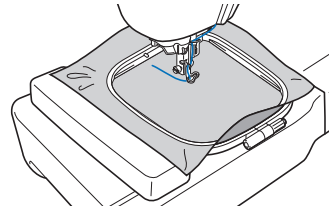

- ### 5 Coupez l'excédent de fil à la fin de la broderie. Si la fin de la broderie se trouve sous le pied-de-biche, soulevez-le avant de couper l'excédent de fil.

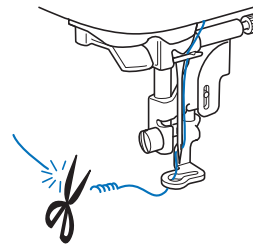

- Si l'extrémité du fil dépasse au début de la broderie, vous risquez de broder par-dessus en brodant le motif. Il serait alors difficile de s'en débarrasser une fois la broderie terminée. Coupez l'excédent de fil au début de l'ouvrage.

- ### 6 Appuyez sur la touche « Marche/Arrêt » pour commencer à broder.

→ La broderie s'arrête automatiquement avec des points de renfort une fois que la broderie dans une couleur est terminée. Lorsque la coupure de fil automatique est définie, le fil est coupé.

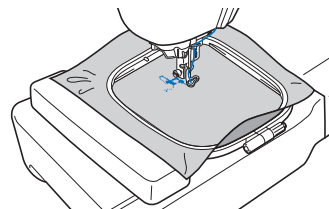

- ### 7 Retirez le fil de la première couleur de la machine.

- ### 8 Effectuez les mêmes opérations pour broder les autres couleurs.

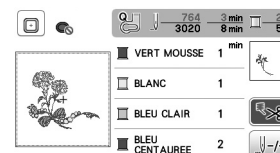

→ Une fois la dernière couleur brodée, le message vous informant que la broderie est terminée s'affiche à l'écran. Appuyez sur . L'écran initial s'affiche de nouveau.

- ### 9 Coupez l'excédent de fils de la couleur.

■ Modification de l'affichage des couleurs de fils

Il est possible d'afficher le nom des couleurs de fils ou le numéro de fil à broder.

📖 Mémo

- Les couleurs à l'écran peuvent varier légèrement des couleurs réelles.

- 1 Appuyez sur et, à l'aide de ou de , affichez l'écran de réglages suivant.

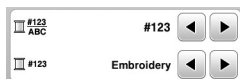

- 2 Appuyez sur ou dans le menu pour sélectionner [Nom de la couleur] ou [#123] (numéro de fil).



- Lorsque [Nom de la couleur] est sélectionné, le nom des couleurs de fil est affiché.

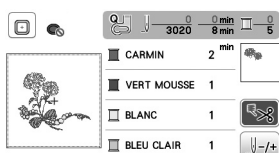

- Lorsque [#123] est sélectionné, le numéro de fil à broder s'affiche. Appuyez sur ou dans le menu pour sélectionner la marque du fil.

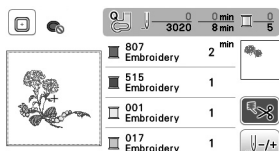

- 3 Appuyez sur .

■ Si le fil casse ou que la canette n'a plus de fil pendant la broderie

- 1 Appuyez sur la touche « Marche/Arrêt » pour arrêter la machine.
- 2 Appuyez sur et enfilez le fil supérieur ou le fil de la canette.
 - Si le fil de la canette est presque épuisé, appuyez sur (Touche Coupe-fil) pour couper les fils supérieur et de la canette, retirez le cadre de broderie, puis remettez une canette pleine en place.
- 3 Appuyez sur .
- 4 Appuyez sur , , ou pour faire reculer l'aiguille du nombre correct de points avant l'endroit où le fil s'est cassé, puis appuyez sur .

- Appuyez sur pour recommencer depuis le début.

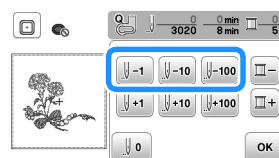

💡 Remarque

- Il est recommandé de coudre par-dessus les deux ou trois derniers points.

📖 Mémo

- Si vous ne pouvez pas revenir à l'endroit où le fil s'est cassé, appuyez sur pour sélectionner la couleur et passer au début de cette couleur, puis utilisez , , ou pour retourner un peu avant l'endroit où le fil s'est cassé.

- 5 Abaissez le pied-de-biche, puis appuyez sur la touche « Marche/Arrêt » pour continuer à broder.

■ Reprise de la broderie après une mise hors tension

La couleur et le numéro de point en cours sont enregistrés si vous interrompez la broderie. Lors de la prochaine mise sous tension de la machine, vous pouvez poursuivre ou supprimer le motif.

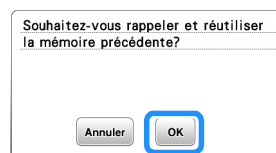

Réglage de la tension du fil

Vous pouvez modifier la tension du fil supérieur à l'aide de la molette de réglage de la tension du fil.

Lorsque vous brodez, la molette doit être réglée entre 2 et 6.

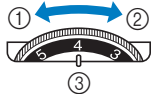

- ① Moins de tension (diminuer le numéro)
- ② Plus de tension (augmenter le numéro)
- ③ Molette de réglage de la tension du fil

Mémo

- Si les points semblent lâches, augmentez la tension d'un cran et brodez à nouveau.

Tension du fil correcte

La tension du fil est correcte lorsque le fil supérieur est à peine visible sur l'envers (dessous) du tissu.



- ① Endroit (dessus) du tissu
- ② Envers (dessous) du tissu

Le fil supérieur est trop tendu

Le fil de la canette est visible sur l'endroit (dessus) du tissu. Dans cet exemple, réduisez la tension du fil supérieur.

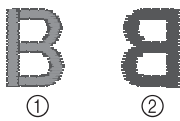

- ① Endroit (dessus) du tissu
- ② Envers (dessous) du tissu

Le fil supérieur n'est pas assez tendu

Le fil supérieur est mal tendu. Dans cet exemple, augmentez la tension du fil supérieur.



- ① Endroit (dessus) du tissu
- ② Envers (dessous) du tissu

Remarque

- Si le fil supérieur n'est pas correctement enfilé ou si la canette n'est pas correctement installée, il ne sera peut-être pas possible de régler correctement la tension du fil. Si la tension correcte du fil n'est pas obtenue, enfiler de nouveau le fil supérieur et insérez correctement la canette.

Broderie de motifs d'appliqués

Lorsque l'écran de l'ordre de broderie des couleurs indique

- [] (PIÈCE D'APPLIQUÉ),
- [] (POSITION D'APPLIQUÉ) ou
- [] (APPLIQUÉ), respectez la procédure ci-dessous.

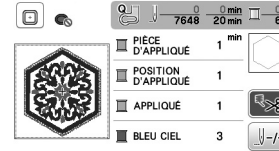

Matériel nécessaire

- Tissu pour la pièce d'appliqué
- Tissu pour la base d'appliqué
- Renfort de broderie
- Colle à tissu ou spray adhésif provisoire
- Fil de broderie

Remarque

- Les noms et numéros corrects des couleurs de fils à utiliser ne s'affichent pas. Sélectionnez les couleurs de fils en fonction de celles du motif d'appliqué.

1. Création d'une pièce d'appliqué

- 1 Fixez le renfort de broderie sur l'envers du tissu d'appliqué.
- 2 Cousez la ligne de découpe de la pièce d'appliqué. Retirez le tissu de la pièce d'appliqué du cadre de broderie et découpez soigneusement le long de la ligne de découpe cousue.

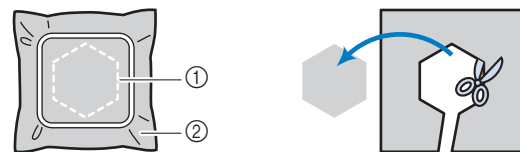

- ① Contour de l'appliqué
- ② Pièce d'appliqué

Remarque

- Si la pièce d'appliqué est découpée côté intérieur de la ligne de découpe, elle n'est peut-être pas correctement fixée au tissu. Par conséquent, coupez soigneusement la pièce d'appliqué le long de la ligne de découpe.
- Une fois la pièce d'appliqué découpée, retirez délicatement le fil.

2. Couture de la position d'appliqué sur le tissu de base

1 Cousez la position de l'appliqué.

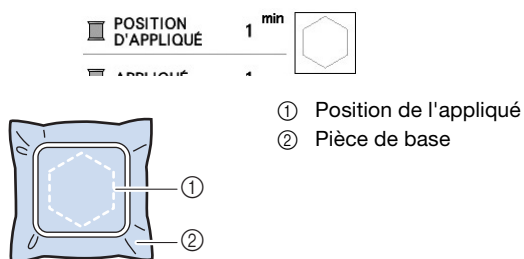

2 Retirez le cadre de broderie de l'unité de broderie.

Remarque

- Ne retirez pas le tissu de base du cadre de broderie tant que la couture n'est pas terminée.

3. Fixation de la pièce d'appliqué sur le tissu de base

1 Appliquez un peu de colle à tissu ou de produit adhésif provisoire sur l'envers de la pièce d'appliqué, puis placez cette dernière sur le tissu de base à l'intérieur du contour de la position cousue à l'étape 1 de la section « 2. Couture de la position d'appliqué sur le tissu de base ».

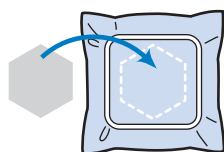

Remarque

- Si vous ne parvenez pas à fixer la pièce d'appliqué sur le tissu de base avec de la colle à tissu ou un produit adhésif provisoire, faufilez-la avec des points faufilage.
- Si vous utilisez du tissu fin pour la pièce d'appliqué, renforcez-le et fixez-le à l'aide d'une feuille adhésive thermocollante. Vous pouvez utiliser un fer à repasser pour fixer la pièce d'appliqué sur l'emplacement de l'appliqué.

2 Une fois la pièce d'appliqué mise en place, fixez le cadre de broderie à la machine. Enfilez la machine avec le fil à broder, abaissez le levier du pied-de-biche, puis appuyez sur la touche « Marche/Arrêt » pour broder l'appliqué.

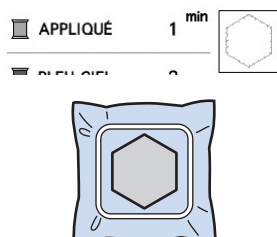

3 Terminez la broderie du reste du motif.

Utilisation d'un motif d'encadrement pour créer un appliqué

Vous pouvez utiliser des motifs d'encadrement de forme et de taille identiques pour créer un appliqué. Brodez un motif avec un point droit et un motif avec un point plumetis.

Méthode 1

1 Sélectionnez un motif d'encadrement avec un point droit. Brodez le motif sur le tissu de l'appliqué, puis coupez soigneusement le long du bord extérieur de la forme.

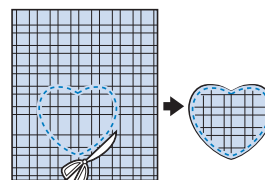
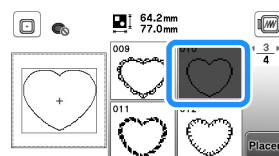

2 Brodez le même motif qu'à l'étape 1 sur le tissu de base.

Appliquez une fine couche de colle à tissu ou pulvérisez un produit adhésif provisoire sur l'envers de l'appliqué créé à l'étape 1. Fixez l'appliqué sur le tissu de base en faisant correspondre les formes.

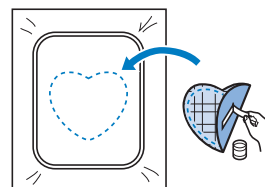

3 Sélectionnez un motif d'encadrement avec un point plumetis de forme identique à celle de l'appliqué. Brodez sur l'appliqué et le tissu de base de l'étape 2 pour créer l'appliqué.

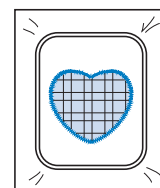
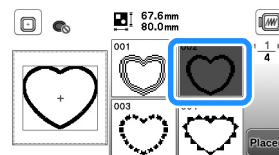

■ Méthode 2

- 1 Sélectionnez un motif d'encadrement avec un point droit et brodez-le sur le tissu de base.

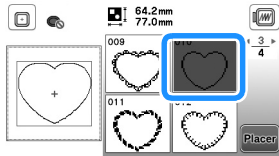

- 2 Placez le tissu d'appliqué sur le motif brodé à l'étape 1 et brodez le même motif sur le tissu d'appliqué.

- Vérifiez que le tissu d'appliqué recouvre complètement la ligne de couture.

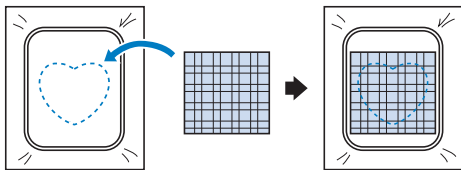

- 3 Retirez le cadre de broderie de l'unité de broderie et coupez le long de la couture extérieure. Puis, remplacez le cadre de broderie sur l'unité de broderie.

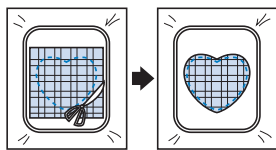

Remarque

- Ne retirez pas le tissu du cadre de broderie pour le couper. De même, veillez à ne pas tirer ni pousser sur le tissu. Sinon, il risque de se détendre dans le cadre.

- 4 Sélectionnez le motif d'encadrement au point plumetis de la même forme que l'appliqué et brodez le motif au point plumetis pour créer un appliqué.

- Ne modifiez pas la taille ou l'emplacement du motif.

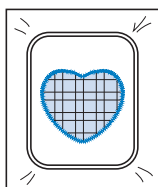
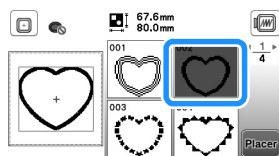

Fractionner les motifs de broderie

Vous pouvez broder les motifs de broderie fractionnés créés avec PE-DESIGN Ver.7 ou ultérieure, ou avec PE-DESIGN NEXT. Les motifs de broderie fractionnés plus grands que le cadre de broderie sont divisés en plusieurs sections, qui se combinent pour former un motif entier une fois toutes les sections brodées.

Pour plus de détails sur la création de motifs de broderie fractionnés et pour des instructions de broderie plus détaillées, consultez le manuel d'instructions fourni avec PE-DESIGN Ver.7 ou ultérieure, ou PE-DESIGN NEXT.

- 1 Insérez la clé USB contenant le motif de broderie fractionné créé, puis sélectionnez le motif à broder.

- Pour de plus amples détails, reportez-vous à la section « Récupération des motifs de broderie » à la page 78.

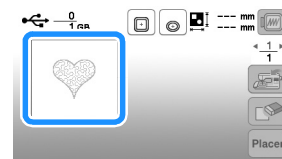

- 2 Sélectionnez la section à broder et appuyez sur **Placer**.



- Sélectionnez les sections par ordre alphabétique.

- 3 Appuyez sur **Fin Édit.** et sur **Broderie**.

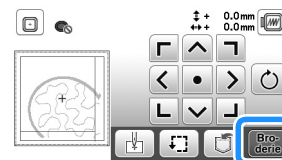

- 4 Appuyez sur la touche « Marche/Arrêt » pour broder la section du motif.

- 5 Une fois la broderie terminée, l'écran suivant s'affiche. Appuyez sur **OK**.

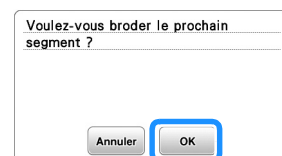

→ Un écran s'affiche, permettant de sélectionner une section du motif de broderie fractionné.

- 6 Répétez les étapes 2 à 5 pour broder les sections restantes du motif.

Modification des motifs (écran de modification de motifs)

Si un motif est sélectionné dans l'écran de sélection des motifs et si vous appuyez sur **Placer**, l'écran de modification de motifs apparaît. Après avoir appuyé sur une touche pour modifier le motif, appuyez sur **OK** pour revenir à l'écran précédent. Pour finaliser la modification, appuyez sur **Fin Edit.** pour passer à l'écran de réglages de broderie.

⚠ ATTENTION

- Lorsque vous avez révisé un motif, vérifiez l'affichage des cadres de broderie disponibles et utilisez un cadre approprié. Si vous utilisez un cadre de broderie non disponible, le pied-de-biche risque de le heurter et vous pourriez vous blesser.

■ Écran de modification de motifs

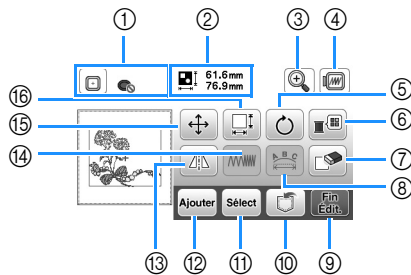

📖 Mémo

- Si une touche s'affiche en gris clair, vous ne pouvez pas utiliser cette fonction avec le motif sélectionné.

N°	Affichage		Description
	Nom de la touche		
①		Cadre de broderie	Affiche les cadres de broderie pouvant être utilisés (page 65). En outre, une fois que vous avez appuyé sur la touche correspondant au cadre de broderie à utiliser, [Vue identification cadre de broderie] peut être défini sur [ON]. Lorsque [Vue identification cadre de broderie] est réglé sur [OFF], appuyez sur .
②		Taille du motif	Indique la taille de l'ensemble des motifs combinés.
③		Touche de loupe	Appuyez sur cette touche pour agrandir le motif à l'écran.
④		Touche d'aperçu	Appuyez sur cette touche pour afficher l'image brodée. Appuyez sur pour sélectionner le cadre utilisé dans l'aperçu. <ul style="list-style-type: none"> : Cadre de broderie moyen/10 cm x 10 cm (4" / pouces x 4" / pouces) : Petit cadre de broderie/2 cm x 6 cm (1" / pouce x 2-1/2" / pouces) Appuyez sur pour agrandir l'image du motif.

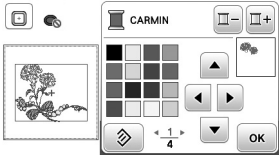
N°	Affichage		Description
	Nom de la touche		
⑤		Touche de rotation	Appuyez sur cette touche pour faire pivoter le motif. Vous pouvez faire pivoter un motif de 1, 10 ou 90 degrés à la fois. Appuyez sur pour que le motif revienne à sa position initiale.
⑥		Touche de palette de couleurs des fils	Appuyez sur cette touche pour modifier les couleurs du motif affiché.  <p>Appuyez sur ou pour sélectionner la couleur à modifier.</p> <p>Appuyez sur ou touchez une nouvelle couleur dans la palette. Pour revenir à la couleur initiale, appuyez sur .</p>
⑦		Touche d'effacement	Appuyez sur cette touche pour effacer le motif sélectionné (le motif encadré en rouge).
⑧		Touche de modification de la police	Appuyez sur cette touche pour afficher l'écran de modification de la police. (page 74)
⑨		Touche de fin de modification	Appuyez sur cette touche pour afficher l'écran de réglages de broderie. (page 75)
⑩		Touche de mise en mémoire	Appuyez sur cette touche pour enregistrer les motifs dans la mémoire de la machine ou sur la clé USB. (page 77)
⑪		Touche de sélection des motifs	Lors de la sélection d'un motif combiné, utilisez cette touche pour sélectionner une partie du motif à modifier. Le motif sélectionné est mis en évidence par un cadre rouge.
⑫		Touche d'ajout	Appuyez sur cette touche pour ajouter un autre motif de broderie au motif actuellement affiché.
⑬		Touche d'image en miroir horizontale	Appuyez sur cette touche pour créer une image en miroir horizontale du motif sélectionné.
⑭		Touche de densité de fil	Appuyez sur cette touche pour modifier la densité de fil de certains caractères alphanumériques ou motifs d'encadrement.
⑮		Touche de déplacement	Appuyez sur cette touche pour déplacer le motif. Utilisez pour déplacer le motif dans le sens indiqué par la flèche. Appuyez sur pour centrer le motif.

N°	Affichage	Description
	Nom de la touche	
16		Appuyez sur cette touche pour modifier la taille du motif. Touche de taille : Permet d'agrandir proportionnellement le motif. : Permet de réduire proportionnellement le motif. : Permet d'étirer le motif horizontalement. : Permet de réduire le motif horizontalement. : Permet d'étirer le motif verticalement. : Permet de réduire le motif verticalement. : Permet de rétablir la taille d'origine du motif. : Permet de modifier la taille des motifs de caractères.
	Touche de taille	

■ Écran de modification de la police

L'écran de modification de la police apparaît lorsque vous appuyez sur sur l'écran de modification de motifs.

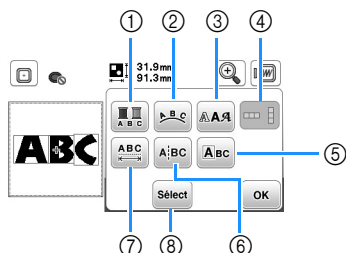

N°	Affichage	Description
	Nom de la touche	
1		Appuyez sur cette touche lorsque vous voulez changer la couleur du fil, caractère par caractère lorsque vous brodez des caractères. Étant donné que la machine s'arrête à la fin de chaque caractère, le changement de fil supérieur se fait lors de la broderie. Appuyez de nouveau sur cette touche pour annuler le réglage. Touche multicolore
	Touche multicolore	
2		Appuyez sur cette touche pour modifier la configuration d'un motif de caractères. Si vous sélectionnez un arc , utilisez les touches et pour en modifier la courbure. : permet d'aplanir l'arc. : permet d'arrondir l'arc. Lorsque vous sélectionnez , les touches et deviennent et . Vous pouvez augmenter ou réduire la pente. Pour adapter la distance entre les motifs de caractères sur la ligne, appuyez sur .
	Touche d'assemblage	
3		Appuyez sur cette touche pour modifier la police des caractères sélectionnés. La modification de la police peut ne pas être possible; elle dépend de la police sélectionnée. Touche de police
	Touche de police	

N°	Affichage	Description
	Nom de la touche	
4		Appuyez sur cette touche pour basculer entre le texte écrit verticalement et horizontalement. (Police japonaise uniquement) Touche de texte vertical/horizontal
	Touche de texte vertical/horizontal	
5		Appuyez sur cette touche pour modifier chaque caractère séparément. Lorsque vous appuyez sur , sélectionnez le caractère à l'aide de pour changer la taille. Lorsque vous appuyez sur , sélectionnez le caractère à l'aide de pour changer la police.
	Touche de modification des caractères	
6		Appuyez sur cette touche pour séparer le texte entre les caractères de façon à pouvoir les modifier séparément. Utilisez pour sélectionner le point de scission du motif, puis appuyez sur pour procéder à la scission. Aucun motif fractionné ne peut être recombéné.
	Touche de séparation de texte	
7		Appuyez sur cette touche pour modifier l'espacement des motifs de caractères. Appuyez sur pour augmenter ou réduire l'espacement des caractères. Appuyez sur pour que le motif revienne à son aspect initial.
	Touche d'espacement des caractères	
8		Lors de la sélection d'un motif combiné, utilisez cette touche pour sélectionner une partie du motif à modifier. Le motif sélectionné est mis en évidence par un cadre rouge. Si vous avez utilisé la touche de saut de ligne lors de la saisie du texte, des lignes simples peuvent être sélectionnées. Touche de sélection
	Touche de sélection	

Modification des motifs (écran de réglages de broderie)

Lorsque vous appuyez sur **Fin** dans l'écran de modification, l'écran de réglages de broderie s'affiche. Une fois le motif modifié, appuyez sur **Broderie** pour passer à l'écran de broderie.

■ Écran de réglages de broderie

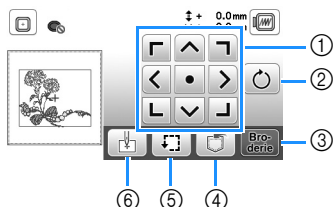

N°	Affichage	Description
	Nom de la touche	
①	Touche de déplacement	Appuyez sur ces touches pour déplacer le motif dans le sens indiqué par la flèche. (Appuyez sur la touche centrale pour replacer le motif au centre de la zone de broderie.) (page 75)
②	Touche de rotation	Appuyez sur cette touche pour faire pivoter l'intégralité du motif. Vous pouvez faire pivoter un motif de 1, 10 ou 90 degrés à la fois. Appuyez sur pour que le motif revienne à sa position initiale.
③	Touche Broderie	Appuyez sur cette touche pour accéder à l'écran de broderie.
④	Touche de mise en mémoire	Appuyez sur cette touche pour enregistrer les motifs dans la mémoire de la machine ou sur la clé USB. (page 77)
⑤	Touche d'essai	Appuyez sur cette touche pour vérifier la position du motif. (page 67)
⑥	Touche position de démarrage	Appuyez sur cette touche pour déplacer la position de l'aiguille afin qu'elle corresponde à celle du motif. (page 75)

Alignement du motif et de la position de l'aiguille

Exemple : Alignement du côté inférieur gauche d'un motif et de la position de l'aiguille

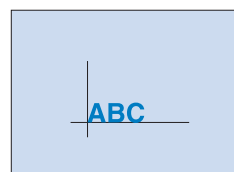

- 1 Marquez la position de départ de la broderie sur le tissu comme indiqué.

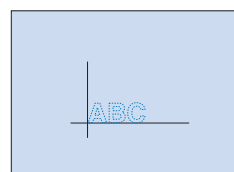

- 2 Appuyez sur .

- 3 Appuyez sur et sur **OK**.

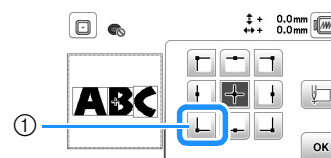

- ① Position de démarrage
→ La position de l'aiguille se déplace dans le coin inférieur gauche du motif (le cadre de broderie bouge de façon à placer l'aiguille à l'endroit correct).

- 4 Utilisez pour aligner l'aiguille et le repère sur le tissu, appuyez sur **Broderie** puis commencez à broder le motif.

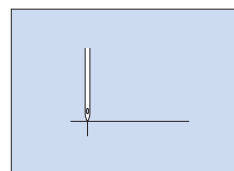
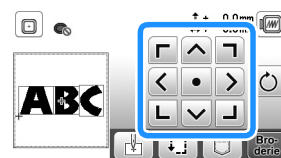

Broderie de caractères liés

Suivez la procédure décrite ci-dessous pour broder des caractères liés sur une seule rangée lorsque le motif dépasse du cadre de broderie.

Exemple : Liaison des lettres « ABC » avec « DEF »

- 1 Sélectionnez les motifs de caractères pour « ABC », puis appuyez sur  et .

- 2 Appuyez sur .

- 3 Appuyez sur , puis sur .

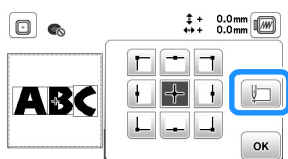

→ L'aiguille est positionnée dans le coin inférieur gauche du motif. Le cadre de broderie se déplace de façon à placer l'aiguille à l'endroit correct.

- 4 Appuyez sur .

- 5 Abaissez le pied de broderie, puis appuyez sur la touche « Marche/Arrêt » pour commencer à broder.

- 6 Une fois les caractères brodés et les fils coupés, retirez le cadre de broderie, puis appuyez sur  pour [Broderie terminée].

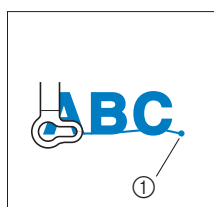

① Fin de la broderie

- 7 Remplacez le tissu dans le cadre de broderie de façon à ce que le côté droit de la lettre « C » se trouve en partie à l'intérieur du cadre de broderie. Veillez à ce que les lettres soient droites et de niveau. Ensuite, fixez à nouveau le cadre de façon à pouvoir broder les caractères restants (« DEF »).

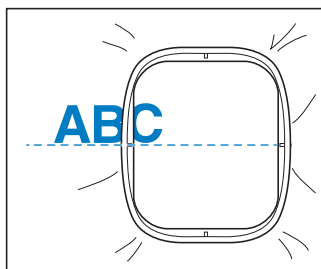

- 8 Appuyez sur  pour annuler les motifs de caractères actifs.

- 9 Sélectionnez les motifs de caractères pour « DEF », puis appuyez sur  et .

- 10 Appuyez sur .

- 11 Appuyez sur , puis sur .

→ L'aiguille est positionnée dans le coin inférieur gauche du motif. Le cadre de broderie se déplace de façon à placer l'aiguille à l'endroit correct.

- 12 Utilisez  pour aligner l'aiguille sur la fin de la broderie pour le motif précédent.

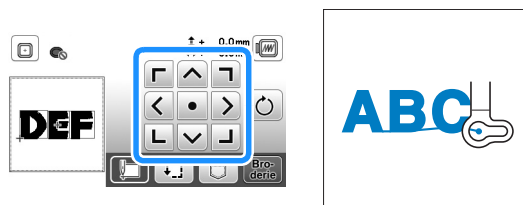

- 13 Appuyez sur .

- 14 Abaissez le pied de broderie et appuyez sur la touche « Marche/Arrêt » pour commencer à broder les motifs de caractères restants.



Utilisation de la fonction de mémoire

■ Précautions relatives aux données de broderie

⚠ ATTENTION

- Lorsque vous utilisez des données de broderie différentes de nos motifs originaux, le fil ou l'aiguille risquent de se casser si vous brodez avec une densité de point trop fine ou si vous brodez trois points superposés ou plus. Dans ce cas, utilisez l'un de nos systèmes de conception de données d'origine pour modifier les données de broderie.

□ Types de données de broderie disponibles

Vous ne pouvez utiliser que les fichiers de données de broderie .pes, .phc et .dst avec cette machine. L'utilisation de données autres que celles enregistrées avec nos systèmes de conception de données ou machines peut entraîner un dysfonctionnement de la machine à broder.

□ Taille du motif de broderie

Cette machine est compatible avec les motifs de broderie de 10 cm × 10 cm (4" / pouces × 4" / pouces) maximum.

□ Clé USB

Certaines clés USB disponibles sur le marché risquent de ne pas être pris en charge par cette machine. Consultez notre site Web « <http://s.brother/cpjaa> » pour plus de détails.

□ Précautions d'utilisation de l'ordinateur pour créer et mémoriser des données

Pour le nom du fichier/dossier, nous vous recommandons d'utiliser les 26 lettres de l'alphabet (majuscule et minuscule), les chiffres de 0 à 9 et les symboles « - » et « _ ».

□ Données de broderie Tajima (.dst)

- Les données .dst s'affichent dans l'écran de liste de motifs par nom de fichier (l'image de miniature réelle ne peut être affichée).
- Les données Tajima (.dst) ne contenant pas d'informations de couleur de fil spécifiques, elles s'affichent avec notre séquence de couleurs de fils par défaut. Vérifiez l'aperçu et modifiez les couleurs de fil comme vous le souhaitez.

Enregistrement des motifs de broderie

Vous pouvez enregistrer des motifs de broderie que vous avez personnalisés dans la mémoire de la machine ou sur une clé USB.

💡 Remarque

- Ne mettez pas la machine hors tension tant que l'écran [Enregistrement...] est affiché. Vous perdriez le motif en cours d'enregistrement.

- 1 Appuyez sur  lorsque le motif à enregistrer apparaît dans l'écran de modification de motifs ou dans l'écran de réglages de broderie.

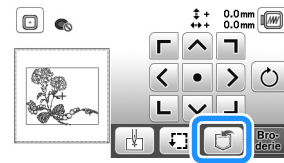

- 2 Lorsque vous enregistrez le motif de broderie sur une clé USB, insérez celui-ci dans le port correspondant de la machine.

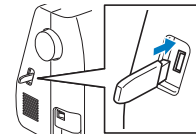

- 3 Appuyez sur la destination de votre choix pour lancer l'enregistrement.



- ① Enregistrement dans la mémoire de la machine.
- ② Enregistrement sur la clé USB.
Le motif est enregistré dans un dossier « bPocket ».

Récupération des motifs de broderie

Récupérez les motifs de broderie enregistrés dans la mémoire de la machine ou sur une clé USB.

- 1 Lorsque vous récupérez les motifs de broderie sur une clé USB, insérez celui-ci dans le port USB de la machine.
- 2 Appuyez sur la destination souhaitée, puis sélectionnez le motif de broderie de votre choix.



- 1 Récupérer à partir de la mémoire de la machine.
- 2 Récupérer à partir d'une clé USB.



Mémo

- Si le motif de broderie à récupérer se trouve dans un dossier de la clé USB, appuyez sur la touche correspondant à ce dossier. Appuyez sur  pour revenir à l'écran précédent.

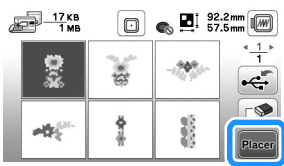
- 3 Appuyez sur .



Mémo

- Lorsque vous appuyez sur , le motif de broderie sélectionné est définitivement supprimé.
- Lorsque vous récupérez des motifs de broderie dans la mémoire de la machine, vous pouvez enregistrer le motif sélectionné directement sur une clé USB en appuyant sur .
- Lorsque vous récupérez des motifs de broderie sur une clé USB, vous pouvez enregistrer le motif sélectionné directement dans la mémoire de la machine en appuyant sur .

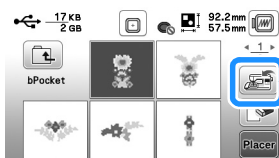

Chapitre 5 ANNEXE

Entretien et maintenance

⚠ ATTENTION

- **Débranchez le cordon d'alimentation avant de nettoyer la machine afin d'éviter les risques de blessure ou d'électrocution.**

Si l'extérieur de la machine est sale, humidifiez légèrement un chiffon avec un détergent neutre, tordez-le, puis essuyez la surface de la machine. Une fois nettoyée à l'aide d'un chiffon humide, essuyez-la de nouveau avec un chiffon sec.

Si l'écran est sale, nettoyez-le doucement avec un chiffon doux et sec. Ne passez pas de chiffon humide sur l'écran à cristaux liquides. N'utilisez pas de solvants organiques ou de détergents.

Restrictions en matière d'application d'huile

La machine doit être huilée pour éviter de l'endommager.

Lors de la fabrication de cette machine, la quantité d'huile nécessaire a été appliquée afin de garantir un fonctionnement correct et éviter d'avoir à appliquer régulièrement de l'huile.

En cas de problème, par exemple en cas de difficulté à tourner le volant ou en cas de bruit inhabituel, cessez immédiatement d'utiliser la machine et contactez votre revendeur Brother agréé ou le centre de service Brother agréé le plus proche.

Précautions concernant le rangement de la machine

Ne rangez pas la machine dans l'un des endroits indiqués ci-dessous, car cela risquerait de l'endommager (par exemple, apparition de rouille suite à de la condensation).

- Exposition à des températures très élevées
- Exposition à des températures très basses
- Exposition à de fortes variations de température
- Exposition à une forte humidité ou beaucoup de vapeur
- Rangement à proximité d'une flamme, d'un chauffage ou d'un climatiseur
- Rangement à l'extérieur ou exposition aux rayons directs du soleil
- Exposition à des environnements très poussiéreux ou huileux

💡 Remarque

- Pour prolonger la durée de vie de la machine, mettez-la sous tension et utilisez-la régulièrement. Le rangement de la machine pendant une durée prolongée sans l'utiliser risque de diminuer son efficacité.

Nettoyage de la coursière

Les performances de couture diminuent en cas d'accumulation de peluches et de poussière dans le boîtier de la canette; par conséquent, il doit être nettoyé régulièrement.

- 1 Appuyez sur  (Touche Position de l'aiguille) pour relever l'aiguille.
- 2 Mettez la machine hors tension.
- 3 Débranchez le cordon d'alimentation de la prise d'alimentation à droite de la machine.
- 4 Relevez le pied-de-biche pour retirer l'aiguille, le pied-de-biche et son support.
 - Pour plus de détails, reportez-vous aux sections « Remplacement de l'aiguille » à la page 22 et « Remplacement du pied-de-biche » à la page 23.
- 5 Retirez le plateau et compartiment d'accessoires ou l'unité de broderie si l'un d'eux est attaché.
- 6 Retirez le capot du compartiment à canette.
- 7 Placez l'index de votre main droite à proximité de la partie inférieure du bouton d'ouverture du capot de la plaque à aiguille. Insérez l'extrémité de l'index de votre main gauche dans l'encoche au dos du capot de la plaque à aiguille. Placez le pouce de votre main gauche sur la partie avant du capot de la plaque à aiguille.

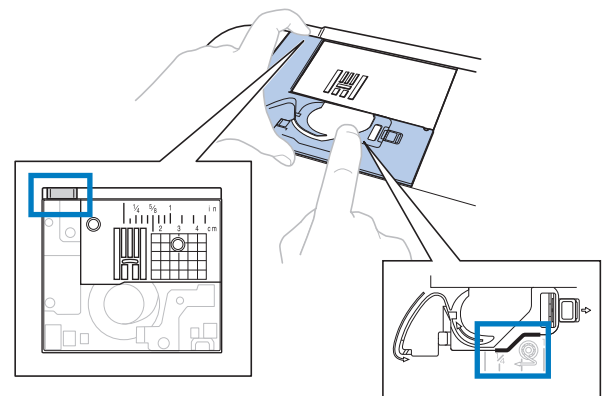

- 8 Faites glisser le capot de la plaque à aiguille vers vous pour l'enlever.

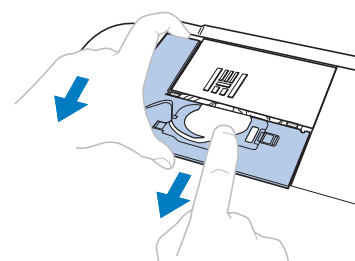

9 Saisissez le boîtier de la canette et retirez-le.

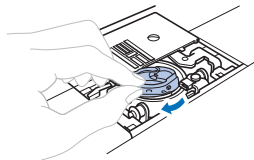

10 Utilisez la brosse de nettoyage ou un aspirateur pour retirer les peluches et la poussière du boîtier et du capteur de fil de canette ainsi que de la zone environnante.

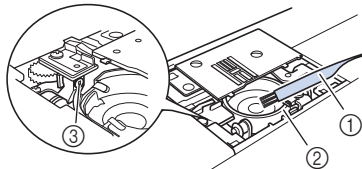

- ① Brosse de nettoyage
- ② Coursière
- ③ Capteur de fil de canette

• N'appliquez pas d'huile sur le boîtier de la canette.

11 Insérez le boîtier de la canette de façon à ce que le repère ▲ sur ce dernier soit aligné sur le repère ● de la machine.

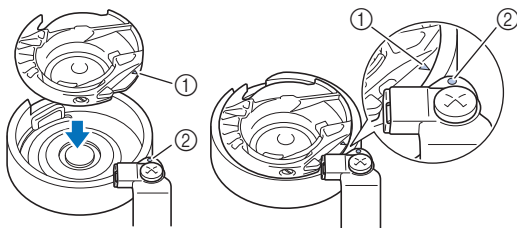

• Aligned les repères ▲ et ●.

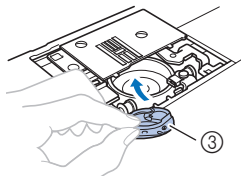

- ① Repère ▲
- ② Repère ●
- ③ Boîtier de la canette

• Veillez à ce que les points indiqués soient alignés avant d'installer le boîtier de la canette.

12 Insérez les taquets du capot de la plaque à aiguille dans la plaque à aiguille, puis remettez-le en place. Remplacez le capot du compartiment à canette.

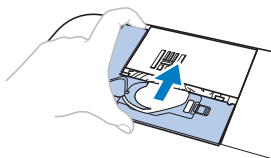

⚠ ATTENTION

- N'utilisez jamais un boîtier de la canette rayé; le fil supérieur risque de s'emmêler, l'aiguille de casser ou les performances de couture de diminuer. Pour un boîtier de la canette neuf, contactez votre centre de service Brother agréé le plus proche.
- Veillez à ce que le boîtier de la canette soit correctement installé, sinon l'aiguille risque de casser.

Le panneau tactile ne fonctionne pas correctement

Si l'écran ne répond pas correctement lorsque vous appuyez sur une touche (la machine n'effectue pas l'opération ou effectue une autre opération), suivez la procédure ci-dessous pour effectuer les réglages correspondants.

1 Maintenez votre doigt sur l'écran, mettez la machine hors tension, puis rallumez-la à l'aide de l'interrupteur d'alimentation principal.



→ L'écran de réglage du panneau tactile s'affiche.

2 Touchez légèrement le centre de chaque signe +, dans l'ordre de 1 à 5.

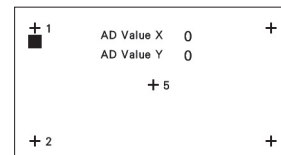

3 Mettez la machine hors tension, puis rallumez-la.

Dépannage

Si la machine ne fonctionne plus correctement, examinez les problèmes possibles suivants avant de l'envoyer en réparation.

Vous pouvez résoudre vous-même la plupart des problèmes. Pour une aide supplémentaire, le service d'aide en ligne Brother Solutions Center (Centre de solutions Brother) propose des réponses aux questions fréquemment posées et des conseils de dépannage régulièrement actualisés. Consultez notre site « <http://s.brother/cpjaa> ».

Si le problème persiste, contactez votre revendeur Brother ou le centre de service Brother agréé le plus proche.

■ Dépannage de problèmes fréquents

Voici les causes et les solutions détaillées pour les problèmes fréquents. Veillez à les consulter avant de nous contacter.

Fil supérieur tendu	page 81
Fil emmêlé sur l'envers du tissu	page 81
Tension de fil incorrecte	page 81
Le tissu est pris dans la machine et ne peut pas être retiré	page 82
Lorsque le fil s'emmêle en dessous de la base du bobineur de canette	page 84

Fil supérieur tendu

■ Symptôme

- Le fil supérieur apparaît sous la forme d'une ligne continue.
- Le fil de la canette est visible sur l'endroit du tissu. (reportez-vous à l'illustration ci-dessous).
- Le fil supérieur est tendu et se retire lorsque vous tirez dessus.
- Le fil supérieur est tendu et le tissu fronce.
- La tension du fil supérieur est élevée et les résultats ne changent pas, même après avoir réglé la tension du fil.

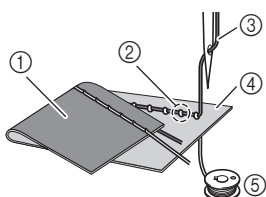

- ① Envers du tissu
- ② Le fil de la canette est visible sur l'endroit du tissu
- ③ Fil supérieur
- ④ Endroit du tissu
- ⑤ Fil de la canette

■ Cause

Enfilage de la canette incorrect

Si le fil de la canette n'est pas correctement enfilé, plutôt que d'appliquer la tension appropriée au fil de la canette, passez-le à travers le tissu lorsque le fil supérieur sort. Pour cette raison, le fil est visible sur l'endroit du tissu.

■ Détails de vérification/solution

Réinstallez correctement le fil de la canette. (page 16)

Fil emmêlé sur l'envers du tissu

■ Symptôme

- Le fil s'emmêle sur l'envers du tissu.

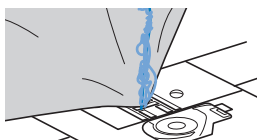

- Une fois la couture commencée, un cliquetis est émis et la couture devient impossible.
- Sous le tissu, le fil est emmêlé dans le boîtier de la canette.

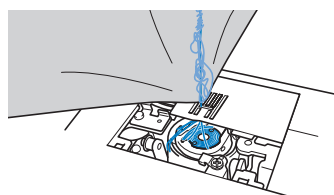

■ Cause

Enfilage supérieur incorrect

Si l'enfilage supérieur n'est pas correct, il est impossible de tirer fermement sur le fil supérieur passant au travers du tissu, qui s'emmêle dans le boîtier de la canette, produisant ainsi un cliquetis.

■ Détails de vérification/solution

Retirez le fil emmêlé, puis corrigez l'enfilage supérieur.

1 Retirez le fil emmêlé. Si vous n'y parvenez pas, coupez le fil à l'aide d'une paire de ciseaux.

- Pour de plus amples détails, reportez-vous à la section « Nettoyage de la coursière » à la page 79.

2 Retirez le fil supérieur de la machine.

3 Corrigez l'enfilage supérieur en suivant les instructions de la section « Enfilage du fil supérieur » à la page 17.

- Si la canette a été retirée de son boîtier, reportez-vous à la section « Installation de la canette » à la page 16 pour installer correctement la canette.

Tension de fil incorrecte

■ Symptômes

- Symptôme 1 : Le fil de la canette est visible sur l'endroit du tissu. (Reportez-vous à l'illustration ci-dessous)
- Symptôme 2 : Le fil supérieur apparaît sous la forme d'une ligne continue sur l'endroit du tissu.
- Symptôme 3 : Le fil supérieur est visible sur l'envers du tissu. (Reportez-vous à l'illustration ci-dessous)
- Symptôme 4 : Le fil de la canette apparaît sous la forme d'une ligne continue sur l'envers du tissu.
- Symptôme 5 : La couture sur l'envers du tissu est relâchée.

□ Symptôme 1

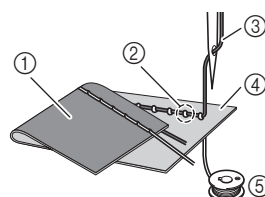

- ① Envers du tissu
- ② Le fil de la canette est visible sur l'endroit du tissu
- ③ Fil supérieur
- ④ Endroit du tissu
- ⑤ Fil de la canette

□ Symptôme 3

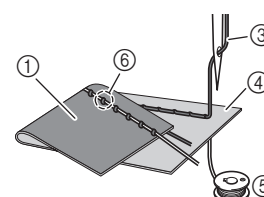

■ Détails de vérification/cause/solution

□ Cause 1

La machine n'est pas correctement enfilée.

<Avec les symptômes 1 et 2 décrits ci-dessus>

L'enfilage de la canette est incorrect.

Rétablissez la molette de réglage de la tension du fil sur « 4 », puis reportez-vous à la section « Fil supérieur tendu » à la page 81 pour corriger l'enfilage.

<Avec les symptômes 3 et 5 décrits ci-dessus>
L'enfilage supérieur n'est pas correct.
Rétablissez la molette de réglage de la tension du fil sur « 4 », puis reportez-vous à la section « Fil emmêlé sur l'envers du tissu » à la page 81 pour corriger l'enfilage supérieur.

□ Cause 2

L'aiguille et le fil utilisés ne sont pas appropriés.

L'aiguille à utiliser avec la machine dépend du type de tissu employé et de la grosseur du fil.

Si l'aiguille et le fil utilisés ne sont pas appropriés au tissu, la tension du fil ne sera pas ajustée correctement, et le tissu risque de froncer ou des points peuvent être sautés.

- Reportez-vous à la section « Combinaisons tissu/fil/aiguille » à la page 21 pour vous assurer que l'aiguille et le fil sont appropriés au tissu.

□ Cause 3

La tension supérieure adéquate n'a pas été sélectionnée.

Sélectionnez une tension de fil appropriée.

Reportez-vous à la section « Réglage de la tension du fil » à la page 29.

La tension du fil appropriée diffère en fonction du type de tissu et du fil utilisés.

- * Réglez la tension du fil tandis que vous effectuez un test sur une chute de tissu, identique à celui que vous utiliserez pour votre ouvrage.

 **Remarque**

- Si l'enfilage supérieur et l'enfilage de la canette sont incorrects, il est impossible de régler correctement la tension du fil. Vérifiez tout d'abord l'enfilage supérieur et l'enfilage de la canette, puis réglez la tension du fil.

- **Si le fil de la canette est visible sur l'endroit du tissu**
Tournez la molette de réglage de la tension du fil dans le sens inverse des aiguilles d'une montre pour réduire la tension du fil supérieur.



- **Si le fil supérieur est visible sur l'envers du tissu**
Tournez la molette de réglage de la tension du fil dans le sens des aiguilles d'une montre pour augmenter la tension du fil supérieur.



Le tissu est pris dans la machine et ne peut pas être retiré

Si le tissu est coincé dans la machine et ne peut pas être retiré, le fil s'est peut-être emmêlé sous la plaque à aiguille.

Procédez comme suit pour retirer le tissu de la machine. Si cette opération n'est pas possible en suivant cette procédure, plutôt que d'essayer de forcer, contactez votre centre de service Brother agréé le plus proche.

■ Retrait du tissu de la machine

1 Arrêtez immédiatement la machine.

2 Mettez la machine hors tension.

3 Retirez l'aiguille.

Si l'aiguille est abaissée dans le tissu, tournez le volant vers l'avant (dans le sens des aiguilles d'une montre) pour sortir l'aiguille du tissu, puis retirez-la.

- Reportez-vous à la section « Remplacement de l'aiguille » à la page 22.

4 Retirez le pied-de-biche et son support.

Si le fil est emmêlé sur le pied-de-biche, retirez le fil, puis relevez le levier du pied-de-biche pour retirer le pied-de-biche. Sinon, vous risquez d'endommager le pied-de-biche.

- Reportez-vous à la section « Remplacement du pied-de-biche » à la page 23.

5 Soulevez le tissu et coupez les fils en dessous.

Si le tissu peut être retiré, faites-le. Passez aux étapes suivantes pour nettoyer la coursière.

6 Retirez le capot de la plaque à aiguille.

- Reportez-vous à la section « Nettoyage de la coursière » à la page 79.

7 Coupez le fil emmêlé, puis retirez la canette.

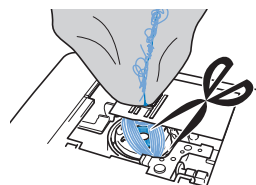

8 Retirez le boîtier de la canette.

S'il reste des fils dans le boîtier de la canette, retirez-les.

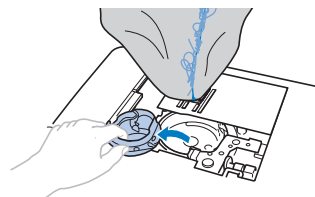

- 9** Utilisez la brosse de nettoyage ou l'accessoire miniature d'un aspirateur pour éliminer les peluches ou la poussière de la coursière et de la zone environnante.

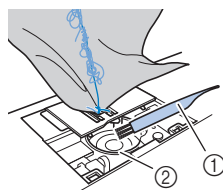

- ① Brosse de nettoyage
② Coursière

Si le tissu peut être retiré.	Passez à l'étape 16 .
Si le tissu ne peut pas être retiré.	Passez à l'étape 10 .

Remarque

- Il est déconseillé d'utiliser de l'air comprimé en bombe.

- 10** Utilisez le tournevis en forme de disque fourni pour desserrer les deux vis de la plaque à aiguille.

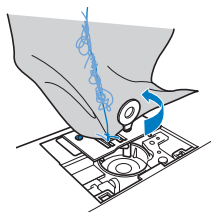

Remarque

- Veillez à ne pas laisser tomber les vis retirées dans la machine.

- 11** Soulevez légèrement la plaque à aiguille, coupez les fils emmêlés, puis retirez la plaque à aiguille.

Retirez le tissu et les fils de la plaque à aiguille.

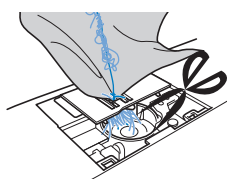

Si vous ne pouvez pas retirer le tissu, même une fois la procédure terminée, contactez votre centre de service Brother agréé le plus proche.

- 12** Retirez tous les fils de la coursière et autour des griffes d'entraînement.

- 13** Tournez le volant pour relever les griffes d'entraînement.

- 14** Alignez les deux trous de vis de la plaque à aiguille sur les deux trous du support de la plaque à aiguille, puis placez la plaque sur la machine.

- 15** Serrez légèrement au doigt la vis à droite de la plaque à aiguille. Utilisez ensuite le tournevis en forme de disque pour serrer fermement la vis à gauche. Serrez enfin fermement la vis à droite.

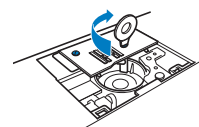

Tournez le volant pour vérifier que les griffes d'entraînement se déplacent librement et n'entrent pas en contact avec les bords des fentes dans la plaque à aiguille.



- ① Position correcte des griffes d'entraînement
② Position incorrecte des griffes d'entraînement

- 16** Insérez le boîtier de la canette en respectant l'étape **11** de la section « Nettoyage de la coursière » à la page 79.

- 17** Fixez le capot de la plaque à aiguille en respectant l'étape **12** de la section « Nettoyage de la coursière » à la page 79.

- 18** Vérifiez l'état de l'aiguille, puis installez-la.

Si l'aiguille est abîmée, par exemple pliée, installez-en une nouvelle.

- Reportez-vous aux sections « Vérification de l'aiguille » à la page 22 et « Remplacement de l'aiguille » à la page 22.

Mémo

- Étant donné que l'aiguille a peut-être été endommagée lorsque le tissu a été coincé dans la machine, nous vous conseillons de la remplacer par une neuve.

Vérification du fonctionnement de la machine

Si la plaque à aiguille a été retirée, vérifiez le fonctionnement de la machine pour vous assurer que l'installation a été correctement réalisée.

- 1** Mettez la machine sous tension.

- 2** Sélectionnez le point .

Remarque

- N'installez pas à ce stade le pied-de-biche et le fil.

- 3** Tournez lentement le volant vers vous (dans le sens inverse des aiguilles d'une montre) et vérifiez bien que l'aiguille tombe au centre de l'ouverture de la plaque à aiguille.

Si l'aiguille touche la plaque à aiguille, retirez cette dernière puis réinstallez-la, en commençant par l'étape 13 de la section « Retrait du tissu de la machine » à la page 82.

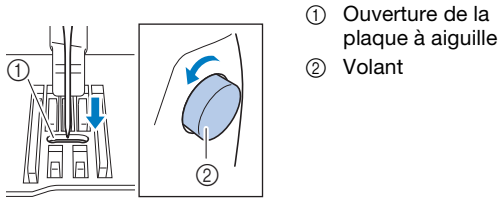

- ① Ouverture de la plaque à aiguille
② Volant

- 4** Sélectionnez le point . Définissez la longueur et la largeur du point maximales.

- Pour plus de détails sur le changement des réglages, reportez-vous aux sections « Réglage de la largeur du point » à la page 29 et « Réglage de la longueur de point » à la page 29.

- 5** Tournez lentement le volant vers vous (sens inverse des aiguilles d'une montre) et vérifiez que la barre de l'aiguille et les griffes d'entraînement fonctionnent correctement.

Si l'aiguille ou les griffes d'entraînement touchent la plaque à aiguille, la machine risque de ne pas fonctionner correctement; par conséquent, contactez votre centre de service Brother agréé le plus proche.

- 6** Mettez la machine hors tension, puis installez la canette et le pied-de-biche.

N'utilisez jamais de pied-de-biche rayé ou endommagé. Sinon, l'aiguille risque de casser ou les performances de couture de diminuer.

- Reportez-vous aux sections « Installation de la canette » à la page 16 et « Remplacement du pied-de-biche » à la page 23.

- 7** Enfilez correctement la machine.

- Pour plus de détails sur l'enfilage, reportez-vous à la section « Enfilage supérieur » à la page 17.

- 8** Procédez à un essai de couture avec du tissu en coton.

Remarque

- Une couture incorrecte peut être due à un enfilage supérieur incorrect ou à l'utilisation d'un tissu fin. Si l'essai n'est pas concluant, vérifiez l'enfilage supérieur ou le type de tissu utilisé.

Lorsque le fil s'emmêle en dessous de la base du bobineur de canette

Si le bobinage de canette commence alors que le fil ne passe pas correctement sous le disque de pré-tension du guide-fil de bobinage de la canette, le fil risque de s'emmêler sous la base du bobineur de canette.

ATTENTION

- Ne retirez pas la base du bobineur de canette même si le fil s'emmêle dessous. Vous risqueriez d'endommager le coupe-fil de la base du bobineur de canette.
- Ne retirez pas la vis de la tige de guidage du bobineur de canette sous peine d'endommager la machine; il est impossible de dérouler le fil si la vis est retirée.

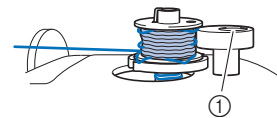

- ① Vis de la tige de guidage du bobineur de canette

- 1** Arrêtez le bobinage de canette.
- 2** Coupez le fil à l'aide de ciseaux en regard du guide-fil de bobinage de la canette.
- 3** Faites glisser l'axe du bobineur de canette vers la gauche, puis retirez la canette de l'axe et coupez le fil menant à la canette afin de pouvoir retirer complètement la canette de l'axe.
- 4** Tenez l'extrémité du fil de la main gauche et déroulez le fil dans le sens des aiguilles d'une montre en dessous de la base du bobineur de canette avec la main droite comme illustré ci-dessous.

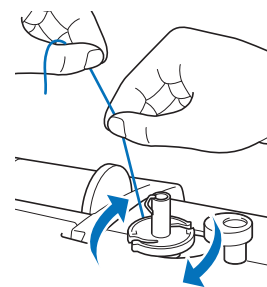

Liste des symptômes

Vérifiez les problèmes suivants avant de faire appel au service de dépannage. Si la page de référence est « * », contactez votre revendeur Brother agréé ou le centre de service Brother agréé le plus proche.

■ Préparatifs

Symptôme, Cause/solution	Référence
Impossible d'enfiler l'aiguille.	
L'aiguille ne se trouve pas dans la bonne position. • Appuyez sur la touche « Positionnement aiguille » pour relever l'aiguille.	6
L'aiguille n'est pas installée correctement.	22
L'aiguille est de travers, tordue ou la pointe est émoussée.	22
L'enfilage supérieur n'est pas correct. Le levier d'enfilage de l'aiguille n'est pas abaissé au maximum.	17
Le crochet de l'enfileur d'aiguille est tordu et ne passe pas par le chas de l'aiguille.	*
Le levier d'enfilage de l'aiguille ne peut pas être déplacé ou rétabli dans sa position d'origine.	*
Une aiguille 65/9 est utilisée. • L'aiguille n'est pas compatible avec l'enfileur. Passez manuellement le fil par le chas de l'aiguille.	19
La canette ne se bobine pas correctement.	
Le fil ne passe pas correctement par le guide-fil de bobinage de la canette.	13
Le fil sorti du guide-fil de bobinage de la canette n'était pas correctement bobiné sur la canette.	15
La canette vide n'a pas été placée correctement sur la tige.	13
Lors du bobinage de la canette, le fil de la canette s'est enroulé sous la base du bobineur de canette.	
Le fil n'a pas été passé correctement en dessous du disque de pré-tension du guide-fil de bobinage de la canette. • Retirez le fil emmêlé, puis bobinez la canette.	13, 84
Impossible de faire sortir le fil de la canette.	
L'aiguille est de travers, tordue ou la pointe est émoussée.	22
La canette n'est pas placée correctement.	16
Aucune information ne s'affiche sur l'écran à cristaux liquides.	
La machine n'a pas été mise sous tension à l'aide de l'interrupteur d'alimentation principal.	9
La fiche du cordon d'alimentation n'est pas insérée dans une prise électrique.	9

Symptôme, Cause/solution	Référence
L'écran à cristaux liquides est embué.	
De la condensation s'est formée sur l'écran à cristaux liquides. • La buée se dissipe au bout d'un moment.	-
Les touches de fonctionnement ne répondent pas ou leur sensibilité est trop importante.	
Vous portez un gant lorsque vous appuyez sur les touches. Vous appuyez sur les touches avec un ongle. Vous utilisez un stylet non électrostatique. La sensibilité des touches de fonctionnement n'est pas définie pour l'utilisateur.	6, 13
La lampe de couture ne s'allume pas.	
[Luminosité] est défini sur [OFF] dans l'écran de réglages.	12
L'unité de broderie ne fonctionne pas.	
L'unité de broderie n'est pas installée correctement.	60

■ Pendant la couture

Symptôme, Cause/solution	Référence
La machine ne fonctionne pas.	
La touche « Marche/Arrêt » n'a pas été enfoncée.	25
L'axe du bobineur de canette est poussé vers la droite.	13
Aucun point n'a été sélectionné.	25
Le pied-de-biche n'a pas été abaissé.	26
La touche « Marche/Arrêt » a été enfoncée alors que la pédale était connectée.	26
La touche « Marche/Arrêt » a été enfoncée alors que la machine était réglée de sorte que le variateur de vitesse de couture contrôle la largeur du point zigzag.	12, 49
L'aiguille casse.	
L'aiguille n'est pas installée correctement.	22
La vis du support de l'aiguille n'est pas serrée.	22
L'aiguille est de travers ou tordue.	22
Vous utilisez la mauvaise aiguille ou le mauvais fil pour le tissu sélectionné.	21
Mauvais pied-de-biche.	23
La tension du fil supérieur est trop élevée.	29
Vous avez tiré sur le tissu pendant la couture.	-
La bobine de fil n'est pas placée correctement.	13

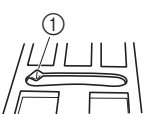
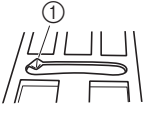
Symptôme, Cause/solution	Référence
Des rayures sont présentes autour de l'ouverture de la plaque à aiguille. * Il y a une encoche du côté gauche de l'ouverture de la plaque à aiguille. Il ne s'agit pas d'un défaut. ① Encoche 	*
Des rayures sont présentes autour de l'ouverture du pied-de-biche.	*
Des rayures sont présentes sur le boîtier de la canette.	*
La canette utilisée n'est pas compatible avec la machine.	13
L'enfilage supérieur n'est pas correct.	17
La canette n'est pas placée correctement.	16
Le pied-de-biche n'est pas fixé correctement.	23
La vis du support du pied-de-biche est desserrée.	24
Le tissu est trop épais.	21, 32
Le tissu est entraîné par force lors de la couture sur tissus épais ou de coutures épaisses.	32
Le point est trop court.	29
Le renfort n'est pas fixé sur le tissu brodé.	62
Le fil de canette n'est pas bobiné correctement.	13
Le fil supérieur casse.	
L'enfilage n'est pas correct sur la machine (il est possible que vous n'ayez pas utilisé le bon couvercle de bobine, que celui-ci ne soit pas bien fermé, ou que le fil n'ait pas été pris dans l'enfileur de la barre d'aiguille, etc.).	17
Le fil utilisé est emmêlé ou comporte des nœuds.	-
L'aiguille choisie n'est pas appropriée au fil utilisé.	21
La tension du fil supérieur est trop élevée.	29
Le fil est emmêlé.	81
L'aiguille est de travers, tordue ou la pointe est émoussée.	22
L'aiguille n'est pas installée correctement.	22
Des rayures sont présentes autour de l'ouverture de la plaque à aiguille. * Il y a une encoche du côté gauche de l'ouverture de la plaque à aiguille. Il ne s'agit pas d'un défaut. ① Encoche 	*

Symptôme, Cause/solution	Référence
Des rayures sont présentes autour de l'ouverture du pied-de-biche.	*
Des rayures sont présentes sur le boîtier de la canette.	*
Vous utilisez la mauvaise aiguille ou le mauvais fil pour le tissu sélectionné.	21
La canette utilisée n'est pas compatible avec la machine.	13
Le fil est emmêlé sur l'envers du tissu.	
L'enfilage supérieur n'est pas correct.	17, 81
Vous utilisez la mauvaise aiguille ou le mauvais fil pour le tissu sélectionné.	21
L'enfilage supérieur est trop serré.	
Le fil de canette n'est pas installé correctement.	16, 81
Le fil de la canette casse.	
La canette n'est pas placée correctement.	16
Le fil de canette n'est pas bobiné correctement.	13
Une canette rayée est utilisée.	16
Le fil est emmêlé.	82
La canette utilisée n'est pas compatible avec la machine.	13
Le tissu fronce.	
L'enfilage du fil supérieur ou de la canette est incorrect.	13, 17
La bobine de fil n'est pas placée correctement.	13
Vous utilisez la mauvaise aiguille ou le mauvais fil pour le tissu sélectionné.	21
L'aiguille est de travers, tordue ou la pointe est émoussée.	22
Les points sont trop longs lorsque vous cousez sur des tissus fins.	29
La tension du fil n'est pas réglée correctement.	29, 81
Mauvais pied-de-biche.	23
Le point n'est pas cousu correctement.	
Le pied-de-biche utilisé n'est pas approprié au type de point choisi.	23
La tension du fil n'est pas correcte.	29, 81
Le fil s'est emmêlé, par exemple, dans le boîtier de la canette.	82
Les griffes d'entraînement sont en position basse. • Faites glisser le curseur de réglage des griffes d'entraînement vers la droite (▲▲).	5, 48

Symptôme, Cause/solution	Référence
Des points ont été sautés	
L'enfilage est incorrect dans la machine.	13, 17
Vous utilisez la mauvaise aiguille ou le mauvais fil pour le tissu sélectionné.	21
L'aiguille est de travers, tordue ou la pointe est émoussée.	22
L'aiguille n'est pas installée correctement.	22
De la poussière ou des peluches se sont accumulées sous la plaque à aiguille.	79
Couture sur tissus fins ou élastiques. • Fixez un matériau stabilisateur sur le tissu.	32
Aucun point n'est cousu	
L'aiguille est de travers, tordue ou la pointe est émoussée.	22
La canette n'est pas placée correctement.	16
L'enfilage supérieur n'est pas correct.	17
La machine émet un son aigu pendant la couture	
Il y a de la poussière ou des peluches dans les griffes d'entraînement.	79
Des bouts de fil sont pris dans le boîtier de la canette.	79
L'enfilage supérieur n'est pas correct.	17
La canette utilisée n'est pas compatible avec la machine.	13
Le boîtier de la canette présente des trous laissés par l'aiguille ou des rayures engendrées par les frottements.	*
Le tissu n'est pas entraîné dans la machine.	
Les griffes d'entraînement sont en position basse. • Faites glisser le curseur de réglage des griffes d'entraînement vers la droite (▲▲).	5
Les points sont trop près les uns des autres.	29
Mauvais pied-de-biche.	23
L'aiguille est de travers, tordue ou la pointe est émoussée.	22
Le fil est emmêlé.	82
Le pied zigzag « J » est incliné sur un bord épais au début de la couture.	32
Le tissu est entraîné dans le mauvais sens.	
Le mécanisme d'entraînement est endommagé.	*
L'aiguille touche la plaque.	
La vis du support de l'aiguille n'est pas suffisamment serrée.	22
L'aiguille est de travers, tordue ou la pointe est émoussée.	22

Symptôme, Cause/solution	Référence
Impossible de retirer le tissu cousu.	
Le fil est emmêlé sous la plaque à aiguille.	82
Une aiguille cassée est tombée à l'intérieur de la machine.	
<ul style="list-style-type: none"> Mettez la machine hors tension et retirez la plaque à aiguille. Si vous apercevez l'aiguille qui est tombée à l'intérieur de la machine, utilisez une pince pour l'en extraire. Après avoir retiré l'aiguille, remettez la plaque dans sa position d'origine et installez une aiguille neuve. <p>Avant de mettre la machine sous tension, tournez lentement le volant vers vous afin de vérifier qu'il fonctionne correctement et que l'aiguille neuve pénètre au centre de l'ouverture de la plaque à aiguille. Si le volant ne tourne pas correctement ou s'il est impossible de retirer l'aiguille tombée à l'intérieur de la machine, contactez votre revendeur Brother ou le centre de service Brother agréé le plus proche.</p>	82
Le volant ne tourne pas librement.	
Le fil est emmêlé dans le boîtier de la canette.	79, 81, 82



■ Après la couture





Symptôme, Cause/solution	Référence
La tension du fil n'est pas correcte.	
L'enfilage supérieur n'est pas correct.	17, 81
La canette n'est pas placée correctement.	16, 81
Vous utilisez la mauvaise aiguille ou le mauvais fil pour le tissu sélectionné.	21
Le support du pied-de-biche n'est pas fixé correctement.	23
La tension du fil n'est pas réglée correctement.	29, 81
Le fil de canette n'est pas bobiné correctement.	16
L'aiguille est de travers, tordue ou la pointe est émoussée.	22
La canette utilisée n'est pas compatible avec la machine.	13
Les motifs de caractères ou de points décoratifs ne sont pas alignés correctement.	
Mauvais pied-de-biche.	35
Les réglages de motifs de points ont été mal entrés.	55
Le motif de points est irrégulier.	
Mauvais pied-de-biche.	23
Couture sur tissus fins ou élastiques. • Fixez un matériau stabilisateur sur le tissu.	32

Symptôme, Cause/solution	Référence
La tension du fil n'est pas réglée correctement.	29, 81
Le tissu est tiré, poussé ou entraîné à un certain angle pendant la couture. <ul style="list-style-type: none"> Lors de la couture, guidez le tissu manuellement pour qu'il soit entraîné en ligne droite. 	25
Le fil s'est emmêlé, par exemple, dans le boîtier de la canette.	79
Le motif de broderie n'est pas brodé correctement.	
Le fil est emmêlé.	82
La tension du fil n'est pas réglée correctement.	29
Le tissu n'a pas été inséré correctement dans le cadre (le tissu n'était pas tendu, etc.).	62
Vous n'avez pas utilisé de renfort de broderie. <ul style="list-style-type: none"> Lorsque vous brodez sur des tissus élastiques, légers, à grosse trame ou sur des tissus susceptibles de provoquer un rétrécissement des motifs, utilisez toujours un renfort de broderie. Pour connaître le renfort à utiliser, renseignez-vous auprès de votre revendeur Brother agréé. 	62
Un objet se trouvait près de la machine et a été touché par le chariot ou le cadre de broderie pendant la broderie.	60
Le matériau dépassant du cadre de broderie engendre des problèmes. <ul style="list-style-type: none"> Retendez le tissu sur le cadre de broderie afin que le matériau dépassant du cadre n'engendre plus de problèmes, faites pivoter le motif et commencez à broder. 	62
Une broderie est en cours d'exécution sur un tissu lourd et ce dernier pend sur le bord de la table. <ul style="list-style-type: none"> Si vous brodez alors que le tissu pend sur le bord de la table, le mouvement de l'unité de broderie sera altéré. Soutenez le tissu lorsque vous brodez. 	68
Le tissu est accroché quelque part. <ul style="list-style-type: none"> Arrêtez la machine et positionnez le tissu de sorte qu'il ne puisse pas être accroché. 	-
Pendant la broderie, le chariot a été déplacé lors du retrait ou de la fixation du cadre de broderie. <ul style="list-style-type: none"> Si le chariot est déplacé pendant le processus, le motif risque d'être mal aligné. Faites attention lorsque vous retirez ou fixez le cadre de broderie. 	64
Le renfort est mal fixé. Par exemple, il est plus petit que le cadre de broderie.	62
Des boucles apparaissent à la surface du tissu lors de la broderie.	
La tension du fil n'est pas réglée correctement.	70
Le fil de canette à broder prévu pour être utilisé avec cette machine n'est pas utilisé.	61

Messages d'erreur

Des messages et des conseils d'utilisation apparaissent sur l'écran à cristaux liquides lorsque vous effectuez des opérations de manière erronée. Respectez les instructions qui s'affichent. Si vous appuyez sur  ou si vous réexécutez l'opération correctement après l'affichage du message, celui-ci disparaît.

	Messages d'erreur	Cause/solution
1	Un dysfonctionnement s'est produit. Mettez la machine hors puis sous tension.	Ce message s'affiche en cas de dysfonctionnement. Mettez la machine hors tension puis sous tension à nouveau. Si ce message continue de s'afficher, il s'agit probablement d'un dysfonctionnement. Veuillez contacter votre revendeur Brother agréé ou le centre de service Brother agréé le plus proche.
2	Impossible de changer la configuration des caractères.	Ce message s'affiche en cas de nombre excessif de caractères et lorsque la configuration de caractères courbes est impossible.
3	Impossible de changer la police étant donné que certaines lettres ne sont pas incluses dans la police sélectionnée.	Ce message s'affiche lorsque la police du motif de caractères de broderie est remplacée par une police ne comportant pas les caractères utilisés dans le motif.
4	Impossible de reconnaître les données du motif sélectionné. Les données sont peut-être corrompues. Veuillez éteindre la machine et la rallumer.	Ce message s'affiche lorsque vous essayez de récupérer des données de motifs non valides. Dans la mesure où l'une des situations suivantes peut constituer la cause, vérifiez les données de motifs. <ul style="list-style-type: none"> • Les données de motifs sont endommagées. • Les données que vous avez essayé de récupérer ont été créées à l'aide du système de conception de données d'un autre fabricant. Mettez la machine hors, puis sous tension afin de la remettre en fonctionnement normal.
5	Vérifiez l'enfilage supérieur et procédez de nouveau à l'enfilage.	Ce message s'affiche lorsque le fil supérieur est cassé ou enfilé de manière incorrecte et que vous appuyez sur la touche « Marche/Arrêt ».
6	Volume de données trop important pour ce motif.	Ce message s'affiche lorsque les motifs que vous modifiez prennent trop de place dans la mémoire ou que vous modifiez trop de motifs pour la mémoire.
7	Abaissez le levier boutonnières.	Ce message s'affiche lorsque le levier boutonnières est relevé, qu'un point de boutonnière est sélectionné et que vous appuyez sur la touche « Marche/Arrêt ».
8	Abaissez le levier du pied-de-biche.	Ce message s'affiche lorsque vous appuyez sur une touche, telle que la touche « Marche/Arrêt », alors que le pied-de-biche est relevé.
9	Impossible d'ajouter d'autres motifs à cette combinaison.	Ce message s'affiche lorsque vous essayez d'associer plus de 70 points décoratifs.
10	Espace mémoire insuffisant pour l'enregistrement.	Ce message s'affiche lorsque la mémoire est saturée et que le point ou le motif ne peuvent pas être mémorisés.
11	Espace mémoire insuffisant pour enregistrer le motif. Supprimer un autre motif?	Ce message s'affiche lorsque la mémoire est saturée et que le point ou le motif ne peuvent pas être mémorisés. Appuyez sur  et supprimez un motif ou un point précédemment enregistré pour sauvegarder le motif ou le point actuel. Appuyez sur  pour revenir à l'écran initial sans enregistrer.
12	Souhaitez-vous rappeler et réutiliser la mémoire précédente?	Ce message s'affiche si la machine est hors tension en cours de broderie, puis remise sous tension. Appuyez sur  pour remettre la machine dans l'état dans lequel elle se trouvait avant sa mise hors tension (emplacement du motif et nombre de points). Respectez la procédure décrite à la section « Si le fil casse ou que la canette n'a plus de fil pendant la broderie » à la page 69 pour aligner la position de l'aiguille et broder le reste du motif.
13	Le motif dépasse du cadre de broderie.	Ce message s'affiche si la taille du motif de broderie sélectionné est supérieure au cadre de broderie choisi lorsque [Vue identification cadre de broderie] est défini sur [ON].
14	Le motif dépasse du cadre de broderie. N'ajoutez aucun autre caractère.	Ce message s'affiche lorsque la combinaison de motifs de caractères est trop grande pour convenir au cadre de broderie. Modifiez la taille du motif de caractères ou disposez les motifs pour les adapter au cadre de broderie. Si [Vue identification cadre de broderie] est défini sur [ON], le réglage sur [OFF] ou la sélection d'un cadre plus grand peut être une solution.
15	Le motif dépasse du cadre de broderie. Cette fonction n'est pas disponible actuellement.	Ce message s'affiche lorsque le motif de caractères de broderie est redimensionné ou inscrit verticalement/horizontalement de sorte à ce qu'il soit trop grand pour le cadre de broderie.

	Messages d'erreur	Cause/solution
16	Une maintenance préventive est recommandée.	Lorsque ce message s'affiche, il est recommandé de confier votre machine à un revendeur Brother agréé ou au centre de service Brother agréé le plus proche pour un contrôle de maintenance de routine. Ce message disparaît et la machine continue de fonctionner une fois que vous appuyez sur  . Mais il s'affichera encore plusieurs fois, jusqu'à ce que l'opération de maintenance appropriée soit effectuée.
17	Relevez le levier boutonnières.	Ce message s'affiche, entre autres, lorsque le levier boutonnières est abaissé, qu'un point autre qu'une boutonnière est sélectionné et que vous appuyez sur la touche « Marche/Arrêt ».
18	La canette est presque vide.	Ce message s'affiche lorsque le fil de la canette est presque épuisé. Bien qu'il soit possible de coudre quelques points lorsque la touche « Marche/Arrêt » est enfoncée, remplacez immédiatement la canette par une canette pleine. Lorsque vous brodez, appuyez sur  (Touche Coupe-fil) pour couper les fils, relevez le pied-de-biche, retirez le cadre de broderie, puis remplacez la canette par une canette remplie de fil de canette à broder.
19	Le système de sécurité du bobineur de canette a été activé. Le fil est-il emmêlé?	Ce message s'affiche lorsque la canette est en cours de bobinage et que le moteur se bloque car le fil est emmêlé, etc.
20	 Le chariot de l'unité de broderie va se déplacer. Éloignez vos mains, etc. du chariot.	Ce message apparaît avant que l'unité de broderie ne bouge.
21	 Le système de sécurité a été activé. Le fil est-il emmêlé? L'aiguille est-elle tordue?	Ce message s'affiche lorsque le moteur se bloque car le fil est emmêlé ou pour d'autres raisons en rapport avec l'alimentation en fil.
22	La touche "Marche/Arrêt" ne fonctionne pas lorsque la pédale est installée. Retirez la pédale.	Ce message s'affiche lorsque vous appuyez sur la touche « Marche/Arrêt » pour coudre des points de couture courants, de caractères ou décoratifs alors que la pédale est branchée.
23	Ce motif ne peut pas être chargé, car il dépasse de la zone modifiable.	Ce message s'affiche lorsque l'exemple de motif de points que vous essayez d'ajouter avec la fonction MY CUSTOM STITCH (MON POINT PERSONNALISÉ) dépasse de la zone de couture. Sélectionnez un autre motif de points ou supprimez le motif de points existant (point).
24	Vous ne pouvez pas utiliser ce motif.	Ce message s'affiche lorsque vous essayez de récupérer un motif ne pouvant pas être utilisé avec cette machine.
25	Impossible d'utiliser ce support USB.	Ce message s'affiche lorsque vous essayez d'utiliser un support incompatible.
26	Le support USB n'est pas mis en place. Placez-le.	Ce message s'affiche lorsque vous essayez de rappeler ou d'enregistrer un motif alors qu'aucune clé USB n'est chargée.
27	Lorsque la commande de vitesse est réglée pour contrôler la largeur du point zigzag, la touche "Marche/Arrêt" ne fonctionne pas.	Ce message s'affiche lorsque le levier de contrôle de la vitesse est réglé pour contrôler la largeur de point zigzag et que vous appuyez sur la touche « Marche/Arrêt ». Définissez [Contrôle de la largeur] sur [OFF] sur l'écran de réglages (page 12) ou utilisez la pédale pour faire fonctionner la machine.
28	F**	Si le message d'erreur [F**] s'affiche sur l'écran à cristaux liquides pendant que vous utilisez la machine, il se peut que celle-ci ne fonctionne pas correctement. Contactez votre revendeur Brother agréé ou le centre de service Brother agréé le plus proche.

Bips de fonctionnement

Si la machine fonctionne correctement, elle n'émet qu'un seul bip.

En cas d'opération incorrecte, la machine émet deux ou quatre bips.

Si la machine se bloque, par exemple parce que le fil est emmêlé, celle-ci continue d'émettre des bips pendant quatre secondes, puis elle s'arrête automatiquement. Vérifiez la cause de l'erreur et corrigez-la avant de continuer à coudre.

Mise à niveau du logiciel de votre machine

Vous pouvez utiliser la clé USB pour mettre à niveau le logiciel de votre machine.

Lorsqu'un programme de mise à niveau est disponible sur notre site Web à l'adresse « <http://s.brother/cpjaa> », veuillez télécharger le ou les fichiers en respectant les instructions du site Web ainsi que la procédure ci-dessous.

Remarque

- Lors d'une mise à jour logicielle à l'aide d'une clé USB, vérifiez qu'aucune donnée autre que le fichier de mise à jour n'est enregistrée sur la clé USB utilisée avant de commencer la mise à jour.

- 1 Mettez la machine sous tension tout en maintenant (Touche Position de l'aiguille) enfoncé.

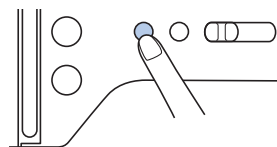

→ L'écran suivant apparaît.

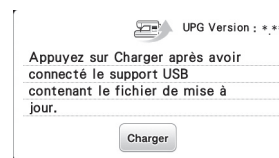

- 2 Insérez la clé USB dans le port USB de la machine. Veillez à ce que le support contienne uniquement le fichier de mise à jour.



- 3 Appuyez sur .

→ Une fois la mise à niveau terminée, un message de confirmation s'affiche.

- 4 Retirez la clé USB et mettez la machine hors tension, puis à nouveau sous tension.

Index

A

Accessoires inclus	7
Accessoires en option	8
Affichage des couleurs de fils	69
Aiguille	21, 22
Aiguille à oreilles	54
Aiguille à pointe boule	21
Aiguille jumelée	53
Alignement du positionnement	75
Alimentation électrique	9
Appliqué	46, 70, 71
Assemblage	47

B

Bip de fonctionnement	12, 91
Bobinage de la canette	13
Boîtier de la canette	80
Boutonnière	42
Broderie	59

C

Cadres de broderie	62, 64
Canette	13
Capot de la plaque à aiguille	5, 79
Coupure de fil	26, 28
Coursière	80
Couture bouton	44
Couvercle de bobine	14
Cuir	33
Curseur de réglage des griffes d'entraînement	5, 48

D

Dépannage	80
Densité de fil	11, 73

E

Éclairage	12
Écran à cristaux liquides	6, 10

F

Fil	21, 61
Fil de la canette	13, 61
Fil métallique	14, 19
Fil en nylon transparent	14, 15, 19, 21, 36
Fil supérieur	17, 21, 61
Filet de la bobine	14
Format de fichier	55, 77
Fermeture à glissière	45
Fractionner les motifs de broderie	72

G

Gabarit	63
Griffes d'entraînement	5
Guide de couture	48
Guide-fil de bobinage de la canette	13

I

Installation de la canette	16
----------------------------------	----

L

Langue	12
--------------	----

Largeur du point	29
Longueur du point	29

M

Maintenance	79
Mémoire	55, 77
Mise à jour	91
Mise en miroir	11, 73
Messages d'erreur	89
MY CUSTOM STITCH (MON POINT PERSONNALISÉ)	57

N

Nettoyage	79
-----------------	----

E

Enfileur	19
Enregistrement	56, 77
Espacement des caractères	11, 74

P

Patchwork	46
Pédale	26
Pièces cylindriques	31
Pied de broderie	59
Pied double-entraînement	47
Pied-de-biche	10, 23, 26, 35
Plaque à aiguille	5, 82
Point d'arrêt	50
Point de renfort	27, 28
Point droit	31, 35, 47
Point faufilage	35
Point invisible	40
Point inverse	27, 28
Point plumetis	11, 25
Point smock	52
Point zigzag	29, 49
Points à l'ancienne	54
Points bordure repliée	53
Points d'assemblage	53
Points décoratifs	10, 25
Points fagot	52
Points feston	52
Points surfilage	39
Police	27, 66
Position de l'aiguille	11, 12, 31

Q

Quilting (courtepointe)	47
Quilting (courtepointe) en mouvement libre	48

R

Rabat régulier	31
Récupération	56, 58, 78
Renfort	62
Reprisage	51
Rotation	73, 75
Ruban élastique	50

S

Sélecteur G/D	29
Sortie du fil de la canette	20
Support du pied-de-biche	5

T

Taille	11, 74
Tissu	21, 32, 62
Tissus élastiques	32
Tissus épais	32
Tissus fins	32
Toile de jean	21, 32
Tension du fil	29, 70, 81

U

USB	55, 77
-----------	--------

V

Variateur de vitesse de couture	6
Vinyle	33
Vitesse	15, 26







Visitez notre site au <http://s.brother/cpjaa> pour obtenir les informations de support (vidéos d'instructions, FAQ, etc.) concernant votre produit Brother.



Brother SupportCenter est une application mobile qui fournit les informations de support (vidéos d'instructions, FAQ, etc.) concernant votre produit Brother.
Vous pouvez la télécharger sur l'App Store ou Google Play™.



French
888-M00/M02/M03/M04
Printed in Vietnam



XG7940-101①