

Manuel d'instructions

Machine à coudre

Product Code (Référence du produit) : 888-E30/E31/E37/E38/
V61/V63/V65/V67

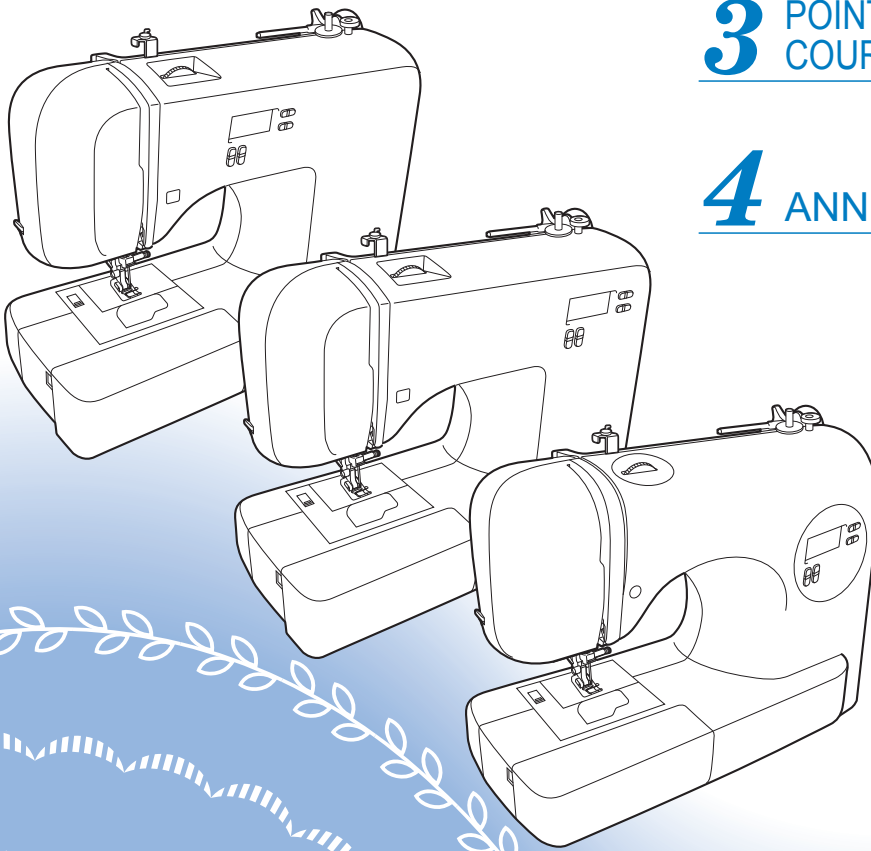

1 APPRENEZ À CONNAÎTRE
VOTRE MACHINE À COUDRE

2 NOTIONS ÉLÉMENTAIRES
DE COUTURE

3 POINTS DE COUTURE
COURANTS

4 ANNEXE

Veillez à lire ce document avant d'utiliser la machine.

Nous vous conseillons de conserver ce document à portée de main pour vous y référer ultérieurement.

INSTRUCTIONS DE SÉCURITÉ IMPORTANTES

Veillez lire ces instructions de sécurité avant d'utiliser la machine.

DANGER

- Pour réduire le risque de choc électrique :

- 1** Débranchez toujours la machine de la prise de courant immédiatement après avoir fini de l'utiliser, pour la nettoyer, pour y faire des réglages mentionnés dans ce manuel ou si vous vous éloignez de la machine.

AVERTISSEMENT

- Pour réduire le risque de brûlure, d'incendie, de choc électrique ou de blessure.

- 2** Débranchez toujours la machine de la prise de courant quand vous effectuez un des réglages mentionnés dans le manuel d'instruction :
 - Pour débrancher la machine, placez l'interrupteur de la machine sur le symbole « O » pour l'éteindre, puis prenez la fiche et tirez-la de la prise de courant. Ne tirez pas sur le cordon.
 - Branchez la machine directement à la prise de courant. N'utilisez pas de rallonge.
 - Débranchez toujours votre machine si l'électricité est coupée.
- 3** Dangers électriques :
 - Cette machine doit être branchée à une source de courant alternatif dans la plage indiquée sur l'étiquette signalétique. Ne la branchez pas à une source de courant continu ni à un onduleur. Si vous n'êtes pas sûr du type de source électrique dont vous disposez, contactez un électricien qualifié.
 - Cette machine a été approuvée pour son utilisation dans le pays d'achat uniquement.
- 4** N'utilisez jamais cette machine si une fiche ou un cordon est endommagé(e), si elle ne fonctionne pas correctement, si elle a chuté ou a été endommagée ou si de l'eau a été renversée dessus. Renvoyez-la au revendeur ou centre de service agréé le plus proche pour la faire examiner, réparer ou pour effectuer des réglages électriques ou mécaniques.

- Quand la machine est entreposée ou utilisée, si vous remarquez quelque chose d'inhabituel, comme une odeur, de la chaleur, une décoloration ou une déformation, arrêtez de l'utiliser et débranchez immédiatement le cordon d'alimentation.
 - Pour transporter la machine, utilisez sa poignée. Si vous soulevez la machine par une autre partie, elle pourrait s'endommager ou tomber, ce qui pourrait provoquer des blessures.
 - Quand vous soulevez la machine, attention de ne pas effectuer de mouvements soudains ou négligents, car vous pourriez blesser votre dos ou vos genoux.
- 5** Conservez toujours votre plan de travail bien dégagé :
 - N'utilisez jamais la machine lorsque les aérations sont bloquées. Ne laissez pas des peluches, de la poussière et du tissu s'accumuler dans les ouvertures de ventilation de la machine et la pédale.
 - Ne posez pas d'objets sur la pédale.
 - N'utilisez pas de rallonges. Branchez la machine directement à la prise de courant.
 - Ne jamais insérer ni laisser tomber aucun objet dans aucune ouverture.
 - Ne faites pas fonctionner la machine dans des endroits où des aérosols (pulvérisateurs) sont utilisés ou lorsque de l'oxygène est administré.
 - N'utilisez pas la machine près d'une source de chaleur telle qu'un four ou un fer à repasser, sinon la machine, le cordon d'alimentation ou le tissu en train d'être cousu pourraient prendre feu et provoquer un incendie ou un choc électrique.
 - Ne placez pas cette machine sur une surface instable, comme sur une table déséquilibrée ou inclinée, sinon la machine pourrait tomber et vous pourriez vous blesser.
 - 6** Faites particulièrement attention quand vous cousez :
 - Faites toujours très attention à l'aiguille. N'utilisez pas d'aiguilles tordues ou endommagées.
 - Éloignez vos mains de toute pièce en mouvement. Faites particulièrement attention à l'aiguille de la machine.
 - Mettez l'interrupteur de la machine sur le symbole « O » pour l'éteindre quand vous effectuez des réglages dans la zone qui se trouve autour de l'aiguille.
 - N'utilisez pas une plaque d'aiguille endommagée ou incorrecte, car l'aiguille pourrait se casser.
 - Ne poussez pas ou ne tirez pas sur le tissu pendant la couture et suivez avec soin les instructions quand vous cousez en main libre afin de ne pas faire dévier l'aiguille et la casser.

7 Cette machine n'est pas un jouet :

- Vous devez être très attentif lorsque des enfants l'utilisent ou se trouvent à proximité.
- Le sac en plastique dans lequel cette machine a été fournie doit être éloigné de la portée des enfants ou jeté. Ne laissez jamais des enfants jouer avec le sac à cause du danger de suffocation.
- N'utilisez pas la machine à l'extérieur.

8 Pour une durée de vie plus longue :

- Ne rangez pas cette machine dans des endroits exposés directement à la lumière du soleil ou très humides. N'utilisez pas et ne rangez pas la machine près d'un chauffage, d'un fer à repasser, d'une lampe à halogène ou d'autres objets chauds.
- Utilisez uniquement des savons ou détergents neutres pour nettoyer le boîtier. Le benzène, les solvants et les poudres à récurer peuvent endommager le boîtier et la machine et ne doivent donc jamais être utilisés.
- Pour une installation correcte, consultez toujours le manuel d'instruction lors du remplacement ou de l'installation de tout assemblage, des pieds-de-biche, de l'aiguille ou de toute autre pièce.

9 Lors de réparations ou de réglages :

- Si la lampe (diode électro-luminescente) est endommagée, elle doit être remplacée par un revendeur agréé.
- Si un dysfonctionnement se produit ou un réglage est nécessaire, suivez en premier le tableau de dépannage à l'arrière du manuel d'instruction pour inspecter et régler la machine vous-même. Si le problème persiste, consultez votre revendeur Brother local agréé.

N'utilisez cette machine que de la manière prévue, décrite dans ce manuel.

Utilisez les accessoires recommandés par le fabricant, conformément au manuel.

Le contenu de ce manuel et des SPÉCIFICATIONS de ce produit est sujet à des modifications sans préavis.

Pour plus d'informations sur le produit, visitez notre site Web à l'adresse www.brother.com

CONSERVEZ CES INSTRUCTIONS

Cette machine est conçue pour une utilisation domestique.

POUR LES UTILISATEURS DES PAYS NE FAISANT PAS PARTIE DU CENELEC

Cet appareil n'est pas conçu pour une utilisation par des personnes (adultes ou enfants) souffrant d'incapacités physiques, sensorielles ou mentales, ou ne disposant pas de l'expérience ou des connaissances nécessaires, à moins qu'elles ne soient aidées par une personne veillant à leur sécurité. Il faut surveiller les enfants pour s'assurer qu'ils ne jouent pas avec cet appareil.

POUR LES UTILISATEURS DES PAYS FAISANT PARTIE DU CENELEC

Les enfants de 8 ans ou plus et les personnes souffrant d'incapacités physiques, sensorielles ou mentales, ou ne disposant pas de l'expérience ou des connaissances requises, peuvent utiliser cet appareil s'ils sont encadrés ou s'ils ont reçu des instructions leur permettant de se servir de l'appareil en toute sécurité et de comprendre les risques encourus. Les enfants ne doivent pas jouer avec cet appareil. Le nettoyage et l'entretien ne doivent pas être effectués par des enfants sans supervision.

POUR LES UTILISATEURS AU ROYAUME-UNI, EN IRLANDE, À MALTE ET À CHYPRE UNIQUEMENT IMPORTANT

- En cas de remplacement du fusible de la fiche, utilisez un fusible certifié ASTA à BS 1362, c'est-à-dire portant la marque , d'une capacité correspondant à celle indiquée sur la fiche.
- Remettez toujours le couvercle du fusible. Ne branchez jamais la machine lorsque le couvercle du fusible est ouvert.
- Si la prise électrique disponible ne correspond pas à la fiche fournie avec cet équipement, vous devez contacter votre revendeur agréé pour obtenir le cordon correct.

TABLE DES MATIÈRES

INSTRUCTIONS DE SÉCURITÉ IMPORTANTES ...	1
TABLE DES MATIÈRES	3
1. APPRENEZ À CONNAÎTRE VOTRE MACHINE À COUDRE	4
ACCESSOIRES	4
Accessoires fournis	4
Accessoires en option	4
Compartiment d'accessoires	5
NOMS DES PIÈCES DE LA MACHINE ET LEUR FONCTION	5
Les pièces principales	5
Section aiguille et pied-de-biche	6
Touches de fonctionnement	6
Panneau de commande	6
Porte-bobine	7
COMMENT UTILISER VOTRE MACHINE À COUDRE	7
Précautions relatives à l'alimentation électrique	7
Alimentation électrique	8
Pédale	8
Commande de vitesse de couture (pour les modèles équipés de la touche Marche/arrêt)	9
Changement de la position d'arrêt de l'aiguille	9
Modification de la position initiale de l'aiguille	9
Annulation du bip de fonctionnement (pour les modèles équipés)	9
COMMENT ENFILER LA MACHINE	10
Bobinage de la canette	10
Enfilage du fil inférieur	13
Enfilage supérieur	15
Comment faire sortir le fil inférieur	18
REMPLACEMENT DE L'AIGUILLE	18
Précautions relatives à l'aiguille	18
Types d'aiguilles et utilisation	19
Vérification de l'aiguille	19
Remplacement de l'aiguille	20
Comment coudre avec l'aiguille jumelée	21
REMPLACEMENT DU PIED-DE-BICHE	22
Remplacement du pied-de-biche	22
Retrait du support de pied-de-biche	23
2. NOTIONS ÉLÉMENTAIRES DE COUTURE ...	24
COUTURE	24
Procédure de couture générale	24
Sélection d'un point	24
Réglage de la longueur et de la largeur du point ...	24
Démarrage du travail de couture	25
Tension des fils	26
CONSEILS UTILES DE COUTURE	27
Échantillon	27
Modification du sens de couture	27
Couture de lignes courbes	27
Couture de tissus épais	27
Couture de fermetures velcro	28
Couture de tissus fins	28
Couture de tissus élastiques	28
Couture de pièces cylindriques	28

3. POINTS DE COUTURE COURANTS	29
POINTS SURFILAGE	29
Utilisation du pied zigzag	29
Utilisation du pied pour surjet	29
POINTS SIMPLES	30
Points simples	30
POINT INVISIBLE	30
COUTURE DE BOUTONNIÈRES	32
Couture de boutons	35
FIXATION D'UNE FERMETURE À GLISSIÈRE ...	36
COUTURE DE TISSUS ÉLASTIQUES ET DE RUBAN ÉLASTIQUE	37
Points élastiques	38
Fixation d'un élastique	38
POINTS D'APPLIQUÉ, PATCHWORK ET DE QUILTING (COURTEPOINTE)	38
Appliqués	39
Points patchwork (piqué fantaisie)	39
Assemblage	39
Quilting (courtepointe)	39
Quilting (courtepointe) en mouvement libre	40
POINTS DE RENFORT	41
Triple point élastique	41
Points d'arrêt	41
POINT DÉCORATIF	42
Point fagot	43
Points feston	44
Point smock	44
Points bordure replié	45
Point d'assemblage	45
Points à l'ancienne	45
COUTURE DE CARACTÈRES (pour les modèles équipés des points de caractères)	46
Sélection de caractères	46
Vérification des caractères	48
Suppression de caractères	48
Couture des points de caractères	48
RÉGLAGE DES POINTS (pour les modèles équipés des points de caractères)	49
4. ANNEXE	50
RÉGLAGES DE POINTS	50
Points de couture courants	50
Points de caractères (pour les modèles équipés des points de caractères)	56
MAINTENANCE	57
Restrictions sur l'application d'huile sur la machine ...	57
Précautions relatives au rangement de la machine ...	57
Nettoyage de la surface de la machine	57
Nettoyage de la coursière	57
GUIDE DE DÉPANNAGE	58
Sujets fréquents de dépiage des pannes	58
Fil supérieur trop tendu	59
Fil emmêlé sur l'envers du tissu	59
Tension incorrecte du fil	59
Le tissu est coincé dans la machine et il est impossible de l'enlever	60
Liste des symptômes	63
MESSAGES D'ERREUR	68
Bip de fonctionnement (pour les modèles équipés) ...	68
INDEX	69

1 APPRENEZ À CONNAÎTRE VOTRE MACHINE À COUDRE

ACCESSOIRES

Accessoires fournis

Une fois la boîte ouverte, vérifiez que les accessoires suivants sont tous là. Si un élément est manquant ou endommagé, contactez votre revendeur.

Remarque

- La vis du support du pied-de-biche est disponible auprès de votre revendeur autorisé. (code de la pièce : 132730-122)
- Les accessoires fournis dépendent du modèle de la machine.

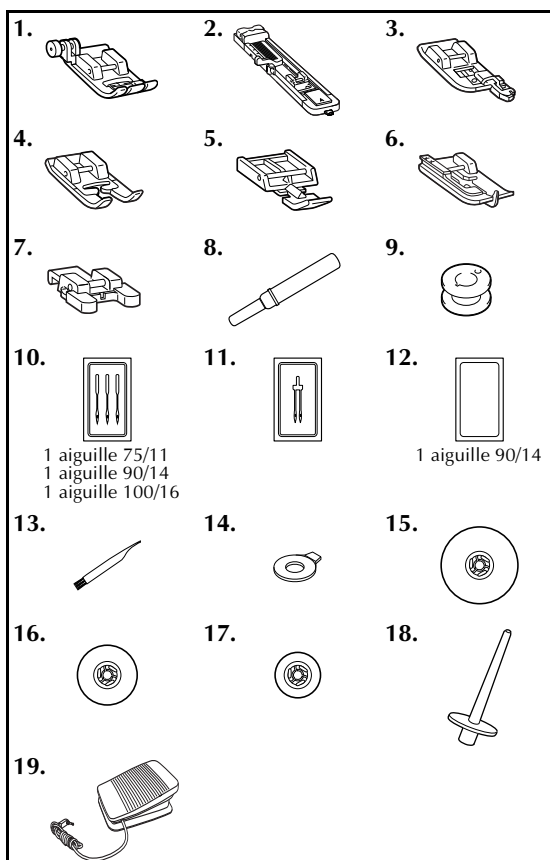

N°	Nom de la pièce	Réf.	
		Amériques	Autres
1	Pied zigzag « J » (sur la machine)	XC3021-031	
2	Pied pour boutons « A »	XC2691-033	
3	Pied pour surjet « G »	XC3098-031	
4	Pied pour monogrammes « N »	XD0810-031	
5	Pied pour fermetures à glissière « I »	X59370-021	
6	Pied pour ourlets invisibles « R »	XE2650-001	
7	Pied pour boutons « M »	XE2137-001	
8	Découpeur	XF4967-001	
9	Canette (4) (L'une se trouve sur la machine.)	SA156	SFB : XA5539-151
10	Jeu d'aiguilles	XC8834-021	
11	Aiguille jumelée	131096-121	
12	Aiguille à pointe boule (dorée)	XD0360-021	
13	Brosse de nettoyage	X59476-051	
14	Tournevis en forme de disque	XC1074-051	
15	Capuchon de bobine (grand)	130012-024	
16	Capuchon de bobine (moyen) (sur la machine)	XE1372-001	
17	Capuchon de bobine (petit)	130013-124	
18	Porte-bobine supplémentaire	XE2241-001	
19	Pédale	XD0501-121 (Europe) XC8816-071 (autres régions)	

Mémo

- À propos du pied zigzag « J » ;
 Quand des coutures épaisses sont difficiles à faire passer, par exemple avant de commencer à coudre des tissus épais, appuyez sur le bouton noir situé à gauche du pied. (page 27)



Accessoires en option

Les accessoires suivants sont disponibles en option. Vous pouvez les acheter séparément. L'accessoire suivant peut être fourni avec la machine en fonction du modèle acheté.

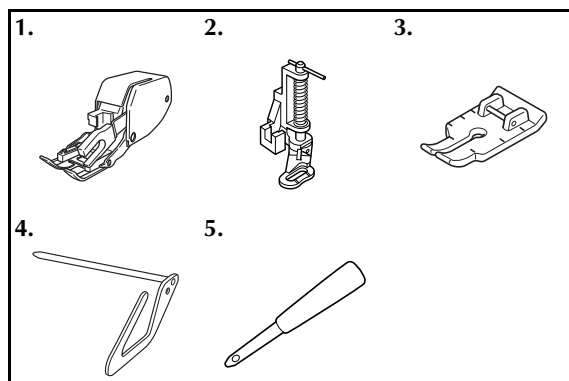

N°	Nom de la pièce	Réf.	
		Amériques	Autres
1	Pied à double entraînement	SA140	F033N : XG6623-001
2	Pied quilting (courtepointe)	SA129	F005N : XC1948-052
3	Pied quilting (courtepointe) de 6,5 mm (1/4" / pouce)	SA125	F001N : XC1944-052
4	Guide de quilting (courtepointe)	SA132	F016N : XC2215-052
5	Perce œillet	XZ5051-001	

Compartiment d'accessoires

Les accessoires sont rangés dans un compartiment à l'intérieur du plateau. Faites glisser le plateau vers la gauche pour l'ouvrir.

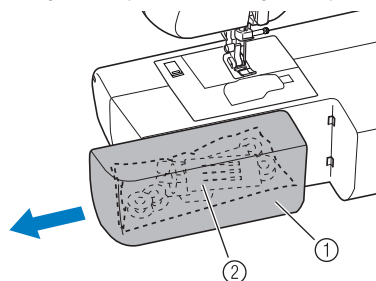

- ① Plateau
- ② Compartiment de rangement

Remarque

- Mettez les accessoires dans le sac, puis rangez ce sac dans le compartiment. Si vous ne mettez pas les accessoires dans un sac, ils pourront tomber et être perdus ou endommagés.

NOMS DES PIÈCES DE LA MACHINE ET LEUR FONCTION

Les illustrations de ce manuel d'instruction peuvent différer des éléments réels de la machine.

Les pièces principales

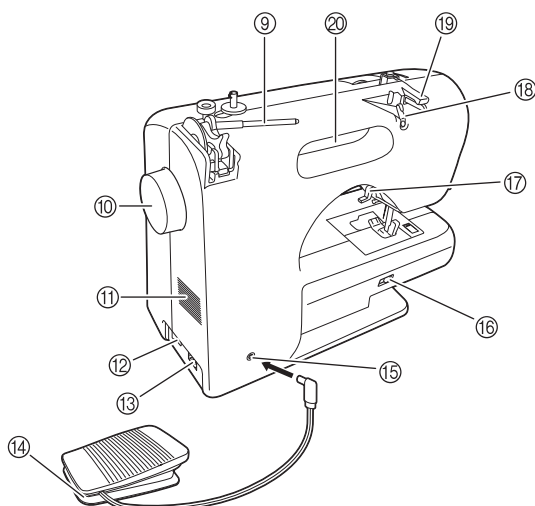
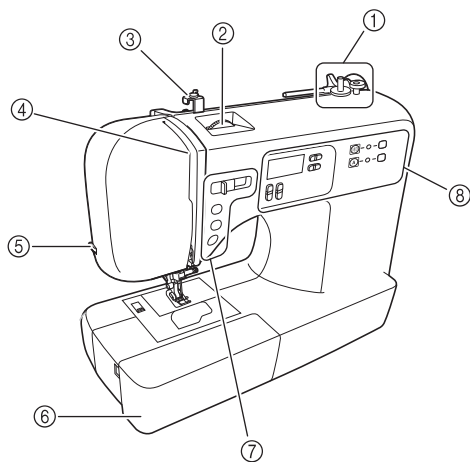

- ① Bobineur de canette (page 10)
- ② Sélecteur de tension supérieure (page 26)
- ③ Guide-fil de bobinage de la canette et disque de pré-tension (page 10)
- ④ Levier compensateur du fil (page 16)
- ⑤ Coupe-fil (page 26)
- ⑥ Plateau et compartiment d'accessoires (page 5 et 28)
- ⑦ Touches de fonctionnement (page 6)
- ⑧ Panneau de commande (page 6)
- ⑨ Porte-bobine (page 7, 10 et 15)
- ⑩ Volant
Cette pièce permet de soulever et d'abaisser l'aiguille manuellement.
- ⑪ Grille d'aération
Cette grille d'aération permet à l'air qui se trouve autour du moteur de circuler. Ne recouvrez pas la grille d'aération quand vous utilisez la machine à coudre.
- ⑫ Interrupteur d'alimentation principal et de la lampe (page 8)
- ⑬ Prise d'alimentation/secteur (page 8)
- ⑭ Pédale (page 8)
- ⑮ Prise de pédale (page 8)
- ⑯ Levier de réglage des griffes d'entraînement (page 35 et 41)
- ⑰ Levier du pied-de-biche (page 15)
- ⑱ Guide-fil (page 11 et 16)
- ⑲ Couvercle du guide-fil (page 11 et 16)
- ⑳ Poignée
Transportez la machine à coudre par sa poignée.

Section aiguille et pied-de-biche

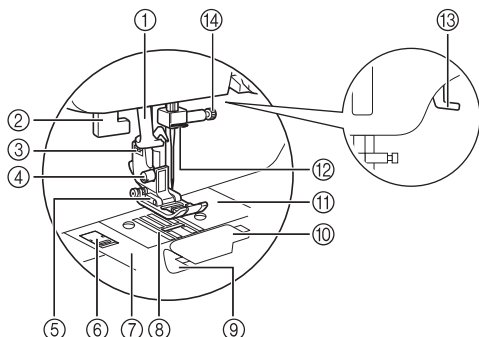

- ① **Enfileur d'aiguille (pour les modèles équipés de l'enfileur d'aiguille) (page 17)**
- ② **Levier boutonnières (page 34 et 42)**
- ③ **Support du pied-de-biche**
Le pied-de-biche est installé sur le support du pied-de-biche.
- ④ **Vis du support du pied-de-biche**
Utilisez la vis du pied-de-biche pour maintenir le support du pied-de-biche.
- ⑤ **Pied-de-biche**
Le pied-de-biche applique une pression constante sur le tissu pendant la couture. Fixez le pied-de-biche approprié au point sélectionné.
- ⑥ **Système d'ouverture du couvercle de la plaque d'aiguille**
S'utilise pour enlever le couvercle de la plaque d'aiguille.
- ⑦ **Couvercle de la plaque d'aiguille**
- ⑧ **Griffes d'entraînement**
Les griffes d'entraînement font avancer le tissu dans le sens de couture.
- ⑨ **Canette à réglage rapide (pour les modèles équipés de la canette à réglage rapide)**
Vous pouvez commencer à coudre sans sortir le fil de la canette.
- ⑩ **Capot du compartiment à canette**
- ⑪ **Plaque d'aiguille**
Des guides pour les coutures droites sont marqués sur la plaque d'aiguille.
- ⑫ **Guide-fil de la barre de l'aiguille (page 16)**
- ⑬ **Levier du pied-de-biche**
Permet de soulever et d'abaisser le pied-de-biche.
- ⑭ **Vis du support de l'aiguille**

Touches de fonctionnement

Les touches de fonctionnement diffèrent selon le modèle de machine à coudre.

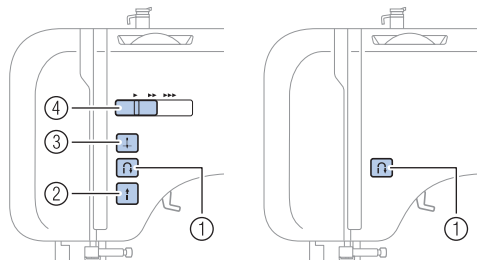

- ① **Touche « Point inverse/renfort »**

Appuyez sur la touche Point inverse/renfort pour coudre des points inverses. Les points inverses sont réalisés en maintenant la touche enfoncée pour coudre dans le sens opposé. Pour plus de détails, reportez-vous à la section « Couture de points de renfort » (page 26).

■ Touches équipant certains modèles

- ② **Touche « Marche/Arrêt »**

Appuyez sur cette touche pour démarrer ou arrêter la couture. La machine coud à vitesse réduite au début de la couture lorsque cette touche est enfoncée. Lorsque vous cessez de coudre, l'aiguille est abaissée dans le tissu. Pour plus de détails, reportez-vous à la section « Démarrage du travail de couture » (page 25).

- ③ **Touche Positionnement aiguille**

Appuyez sur ce bouton pour relever ou abaisser l'aiguille.

- ④ **Commande de vitesse de couture**
Faites coulisser cette commande pour régler la vitesse de couture.

Panneau de commande

Le panneau de commande vous permet de sélectionner un point et de préciser comment le point doit être cousu. Le panneau de commande diffère selon le modèle de machine à coudre.

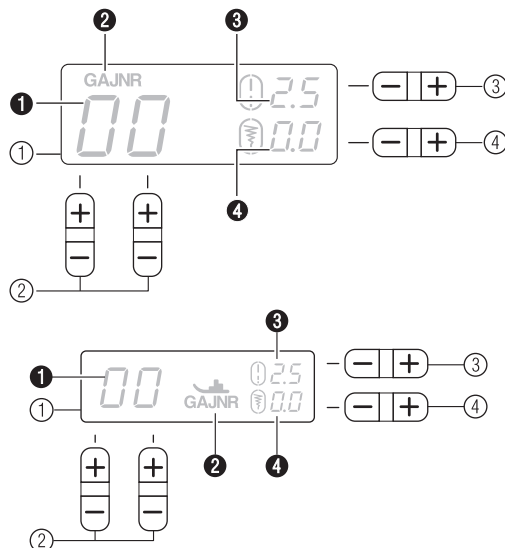

- ① **Écran à cristaux liquides**
Le numéro du point sélectionné (①), le type de pied-de-biche à utiliser (②), la longueur de point (mm) (③), et la largeur de point (mm) (④) s'affichent ici.
- ② **Touches de sélection de point (page 24)**
Choisissez le numéro du point que vous souhaitez utiliser.
- ③ **Touche de réglage de la longueur du point**
Appuyez sur le côté « - » pour réduire la longueur du point ; appuyez sur le côté « + » pour accroître la longueur du point.
- ④ **Touche de réglage de la largeur du point**
Appuyez sur le côté « - » pour réduire la largeur du point ; appuyez sur le côté « + » pour accroître la largeur du point.

■ Touches et indicateurs fournis sur certains modèles

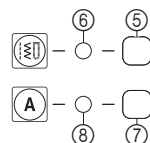

- ⑤ **Touche de points de couture courants (page 24)**
- ⑥ **Indicateur de points de couture courants**
Cet indicateur s'allume quand vous appuyez sur la touche de points de couture courants.
- ⑦ **Touche de points de caractères (page 46)**
Appuyez sur cette touche pour coudre des points de caractères.
- ⑧ **Indicateur de points de caractères**
Cet indicateur s'allume quand vous appuyez sur la touche de points de caractères.

Porte-bobine

Comme illustré, appuyez sur le levier du porte-bobine avec le doigt pour soulever le porte-bobine.

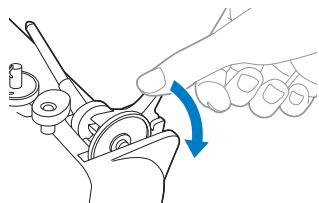

⚠ ATTENTION

- Ne relevez pas le porte-bobine en attrapant la barre sous peine de tordre ou de casser le porte-bobine.

■ Rangement du capuchon de bobine

Vous pouvez ranger le capuchon de bobine (grand, moyen, petit) fourni en le fixant au porte-bobine comme indiqué sur l'illustration.

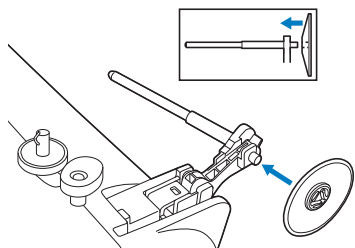

■ Rangement du porte-bobine

Quand vous placez le couvercle sur la machine à coudre ou si vous n'allez pas utiliser le porte-bobine, remettez le porte-bobine dans sa position de rangement.

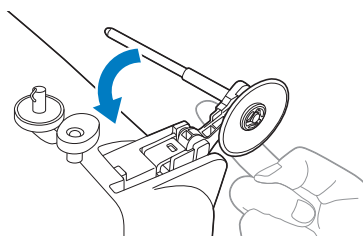

Appuyez jusqu'à entendre un déclic.

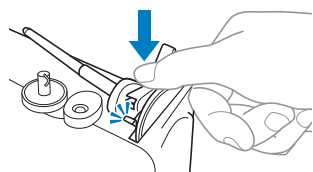

■ Installation du porte-bobine

- 1 Insérez l'ergot du porte-bobine dans le trou.

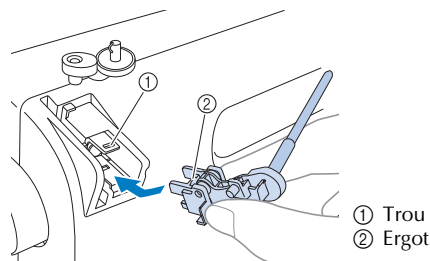

- 2 Enfoncez le porte-bobine jusqu'à ce qu'il s'enclenche.

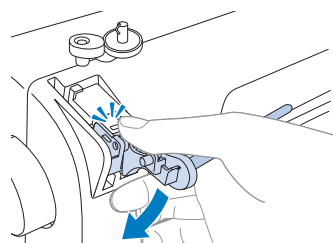

COMMENT UTILISER VOTRE MACHINE À COUDRE

Précautions relatives à l'alimentation électrique

Veillez à respecter les précautions suivantes relatives à l'alimentation électrique.

⚠ AVERTISSEMENT

- Utilisez uniquement l'alimentation domestique normale pour alimenter votre machine. L'utilisation d'autres sources d'alimentation pourrait causer un incendie, une électrocution ou endommager la machine.
- Veillez à ce que les fiches du cordon d'alimentation soient fermement insérées dans la prise de courant et dans la prise d'alimentation de la machine. Sinon, vous risqueriez de vous électrocuter ou de provoquer un incendie.
- N'insérez pas la fiche du cordon d'alimentation dans une prise de courant en mauvais état.
- Mettez la machine hors tension et débranchez-la de la prise murale dans les cas suivants :
 - lorsque vous n'êtes pas à proximité de la machine ;
 - lorsque vous cessez d'utiliser la machine ;
 - en cas de coupure de courant pendant l'utilisation de la machine ;
 - lorsque la machine ne fonctionne pas correctement à cause d'une mauvaise connexion ou d'un débranchement ;
 - pendant un orage

⚠ ATTENTION

- Utilisez uniquement le cordon d'alimentation fourni avec cette machine.
- N'utilisez pas de rallonges ni de multiprises où un grand nombre d'autres appareils sont branchés. Vous risqueriez de vous électrocuter ou de provoquer un incendie.
- Ne touchez pas la fiche si vous avez les mains mouillées. Vous risqueriez de vous électrocuter.
- Lorsque vous débranchez la machine, veillez à la mettre d'abord hors tension. Pour la déconnecter de la prise murale, saisissez toujours la fiche. Si vous tirez sur le cordon, celui-ci pourrait être endommagé et vous risqueriez de vous électrocuter ou de provoquer un incendie.
- Veillez à ne pas couper, endommager, modifier, plier avec force, tirer, tordre ou lier le cordon d'alimentation. Ne placez pas d'objets lourds sur le cordon. Ne placez jamais le cordon près d'une source de chaleur. Toutes ces actions pourraient endommager le cordon et vous risqueriez de vous électrocuter ou de provoquer un incendie. Si le cordon ou la fiche est endommagé(e), apportez la machine à votre revendeur agréé pour la faire réparer avant de continuer à l'utiliser.
- Débranchez le cordon d'alimentation si vous n'allez pas utiliser la machine pendant une longue période. Un incendie risque de se produire.

Alimentation électrique

- 1 Branchez la fiche dans une prise de courant murale.

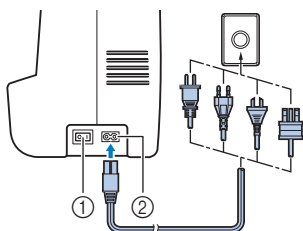

- 1 Interrupteur d'alimentation principal
- 2 Prise d'alimentation/secteur

- 2 Placez l'interrupteur d'alimentation principal sur « I ».

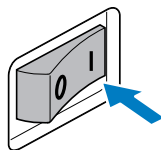

- La lampe de couture s'allume lorsque la machine est mise sous tension.

- 3 Pour éteindre la machine, placez l'interrupteur d'alimentation principal sur « O ».

- La lampe de couture s'éteint lorsque la machine est mise hors tension.

⚡ Remarque

- Si une panne d'électricité se produit en cours d'utilisation de la machine à coudre, mettez-la hors tension et débranchez le cordon d'alimentation. Pour une utilisation correcte, respectez la procédure nécessaire lorsque vous redémarrez la machine à coudre.

Pédale

Insérez la fiche de la pédale dans sa prise.

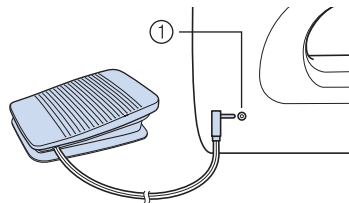

① Prise de pédale

⚠ ATTENTION

- Lorsque vous connectez la pédale, veillez à mettre la machine à coudre hors tension pour éviter qu'elle ne démarre accidentellement.

Appuyez sur la pédale pour commencer à coudre, et réglez la vitesse de couture en modifiant la force de pression.

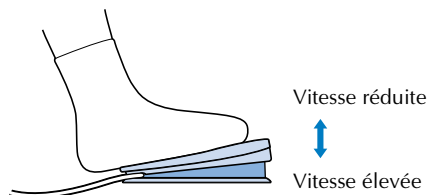

Vous devez vous assurer que rien n'est placé sur la pédale lorsque la machine n'est pas utilisée.

⚠ ATTENTION

- Ne laissez pas de morceaux de tissu et de la poussière s'accumuler sur la pédale. Cela pourrait causer un incendie ou un choc électrique.

Remarque

- Si la pédale est branchée, vous ne pouvez pas utiliser la touche Marche/arrêt pour démarrer le travail de couture (uniquement pour les modèles équipés de la touche Marche/arrêt).

Commande de vitesse de couture (pour les modèles équipés de la touche Marche/arrêt)

- 1 Faites coulisser la commande pour sélectionner la vitesse de couture souhaitée.

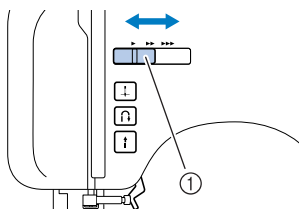

① Commande de vitesse de couture

- La vitesse réglée à l'aide de la commande de vitesse de couture correspond à la vitesse maximale de la pédale.

Changement de la position d'arrêt de l'aiguille

Normalement, la machine à coudre est réglée pour laisser l'aiguille dans le tissu à l'arrêt de l'opération de couture. Vous pouvez choisir de régler la machine pour que l'aiguille soit en position levée à l'arrêt de l'opération de couture.

- 1 Mettez la machine à coudre hors tension.
- 2 Maintenez enfoncé le côté « - » de  (①) et mettez la machine à coudre sous tension.

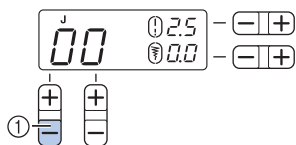

- 3 Après la mise sous tension de la machine à coudre, relâchez le côté « - » de  (①).
 - La position d'arrêt de l'aiguille passe en position levée.

Mémo

- Pour choisir la position basse de l'aiguille à l'arrêt, procédez de la même manière.

Modification de la position initiale de l'aiguille

Normalement, le point droit (aiguille à gauche) est automatiquement sélectionné lors de la mise sous tension de la machine à coudre. La position initiale de l'aiguille peut être modifiée à celle du point droit (position centrale de l'aiguille).

- 1 Mettez la machine à coudre hors tension.
- 2 Maintenez enfoncé le côté « + » de  (②) et mettez la machine à coudre sous tension.

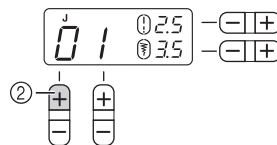

- 3 Après la mise sous tension de la machine à coudre, relâchez le côté « + » de  (②).
 - La position initiale de l'aiguille passe en position centrale.

Mémo

- La position initiale de l'aiguille spécifiée est conservée même après la mise hors tension de la machine.
- Pour changer la position initiale de l'aiguille en position gauche, procédez de la même manière.

Annulation du bip de fonctionnement (pour les modèles équipés)

À l'achat, la machine est réglée de façon à émettre un bip à chaque fois que vous appuyez sur une touche. Vous pouvez modifier ce réglage pour qu'elle n'émette pas de son.

- 1 Mettez la machine à coudre hors tension.
- 2 Maintenez enfoncé le côté « - » de  (③) et mettez la machine à coudre sous tension.

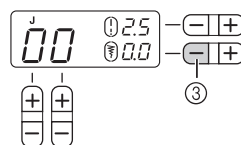

- 3 Après la mise sous tension de la machine à coudre, relâchez le côté « - » de  (③).
 - La machine est désormais réglée de façon à ce qu'elle n'émette pas de son.

Mémo

- Exécutez la même opération pour changer le réglage et faire en sorte que la machine émette un son.

COMMENT ENFILER LA MACHINE

Bobinage de la canette

Cette section décrit comment bobiner le fil sur la canette.

- Pour avoir des détails sur le bobinage rapide de la canette, voir page 12.

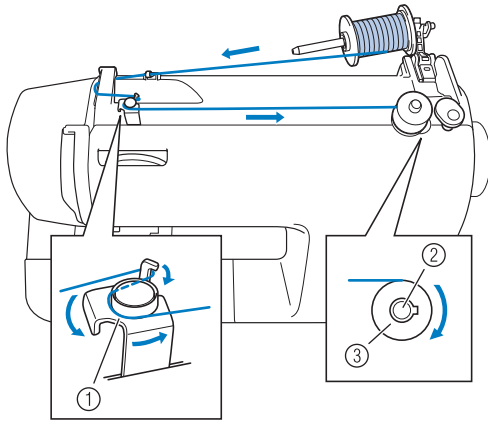

- ① Guide-fil de bobinage de la canette
- ② Axe du bobineur de canette
- ③ Canette

ATTENTION

- Utilisez exclusivement des canettes (réf. : SA156, SFB : XA5539-151) conçues pour cette machine à coudre. L'utilisation de n'importe quelle autre canette pourrait endommager la machine.
- Nous avons conçu la canette qui est fournie avec cette machine. Si vous utilisez des canettes provenant d'autres modèles, la machine ne marchera pas correctement. Utilisez uniquement la canette qui est fournie avec cette machine ou des canettes du même type (réf. : SA156, SFB : XA5539-151).

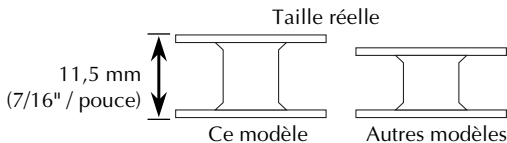

- 1 Abaissez le levier du porte-bobine pour relever le porte-bobine. Puis enlevez le capuchon de bobine.

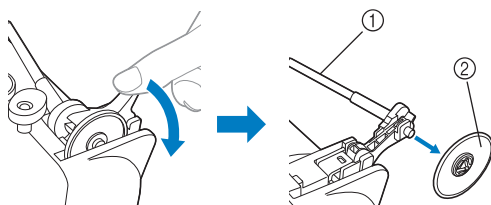

- ① Porte-bobine
- ② Capuchon de bobine

ATTENTION

- Ne relevez pas le porte-bobine en attrapant la barre sous peine de tordre ou de casser le porte-bobine.
- Veillez à bien relever le porte-bobine quand vous bobinez la canette. Le fil pourrait s'emmêler si vous utilisez le bobineur de canette sans relever le porte-bobine.

- 2 Insérez bien complètement la bobine de fil destinée à la canette, puis faites glisser le capuchon de bobine sur le porte-bobine.

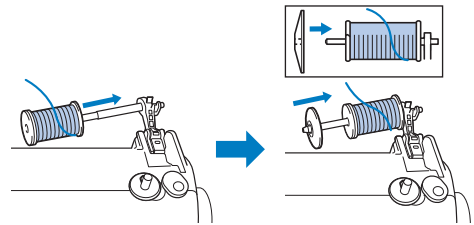

- Le fil doit se débobiner du bas vers l'avant.

ATTENTION

- Si la bobine ou le capuchon de bobine n'est pas positionné(e) correctement, le fil peut s'emmêler autour du porte-bobine ou la machine pourrait s'endommager.
- Trois tailles de capuchons de bobine sont disponibles, ce qui vous permet de choisir le capuchon de bobine qui s'adapte le mieux à la bobine utilisée. Si le capuchon de bobine est trop petit pour la bobine utilisée, le fil pourrait venir s'accrocher dans la fente de la bobine ou la machine pourrait s'endommager.

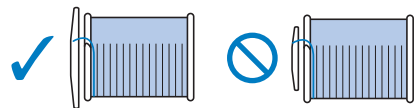

Mémo

- Quand vous cousez avec du fil fin croisé, utilisez le petit capuchon de bobine et laissez un petit espace entre le capuchon et la bobine.

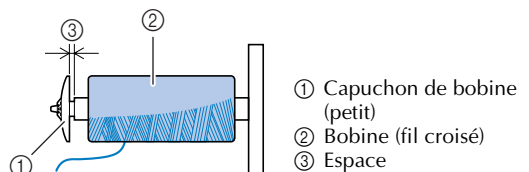

- ① Capuchon de bobine (petit)
- ② Bobine (fil croisé)
- ③ Espace

3 Faites passer le fil comme illustré ci-dessous.

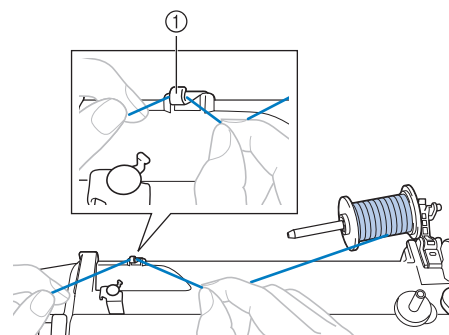

① Guide-fil

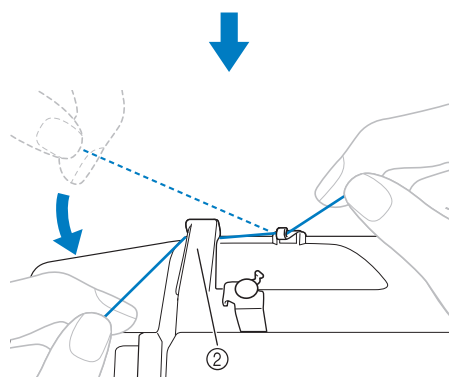

② Couverture du guide-fil

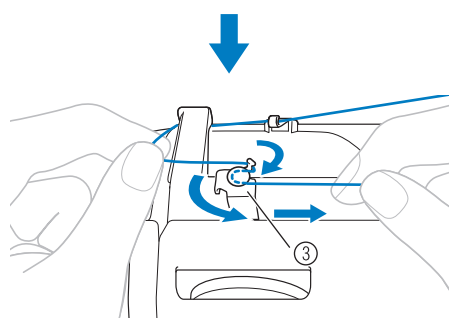

③ Guide-fil de bobinage de la canette

Veillez à ce que le fil passe sous le disque de pré-tension.

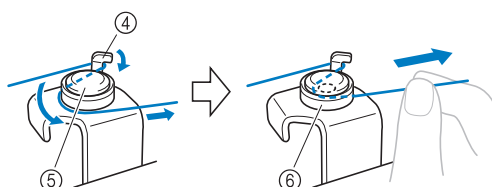

④ Crochet

⑤ Disque de pré-tension

⑥ Tirez-le le plus possible vers l'intérieur.

Remarque

- Veillez à ce que le fil soit bien tiré le plus possible à l'intérieur du disque de pré-tension, sinon la canette pourrait ne pas se bobiner proprement.

4 Placez la canette sur l'axe du bobineur de canette et faites glisser l'axe du bobineur de canette vers la droite. Tournez la canette à la main dans le sens des aiguilles d'une montre jusqu'à ce que le ressort sur l'axe glisse dans l'encoche de la canette.

- Veillez à bien extraire 7 à 10 cm (3 à 4" / pouces) de fil par le trou de la canette.

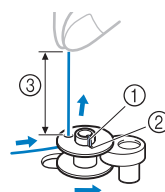

① Ressort sur l'axe

② Encoche

③ 7-10 cm (3 à 4" / pouces)

ATTENTION

- Tendez bien le fil et tenez l'extrémité du fil bien droite vers le haut. Si le fil est trop court, s'il n'est pas bien tendu ou tenu incliné, vous pourriez vous blesser au moment d'enrouler le fil autour de la canette.

5 Mettez la machine à coudre sous tension.

- Tout en tenant l'extrémité du fil, appuyez légèrement sur la pédale ou sur  (touche Marche/arrêt) (pour les modèles équipés de la touche Marche/arrêt) pour enrouler le fil de quelques tours autour de la canette. Puis arrêtez la machine et coupez le fil superflu.

Remarque

- Si vous souhaitez utiliser la machine à coudre avec la pédale, connectez cette dernière avant de mettre la machine sous tension.
- Si la pédale est branchée, vous ne pouvez pas utiliser la touche Marche/arrêt pour démarrer le travail de couture (uniquement pour les modèles équipés de la touche Marche/arrêt).

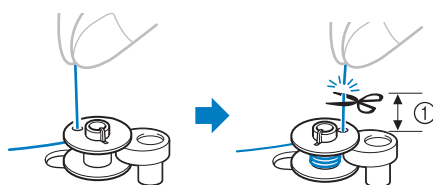

① 1 cm (3/8" / pouces)

⚠ ATTENTION

- Veillez à suivre soigneusement ces instructions. Si vous ne coupez pas le fil complètement et que la bobine est bobinée, lorsqu'il reste peu de fil, celui-ci pourrait s'emmêler autour de la canette et entraîner la cassure de l'aiguille.

- 7** Faites glisser la commande de vitesse de couture vers la droite (pour augmenter la vitesse). (pour les modèles équipés de la commande de vitesse de couture.)

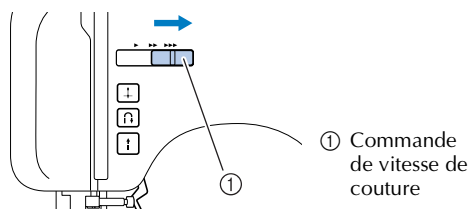

- 8** Appuyez sur la pédale ou sur **[M]** (touche Marche/arrêt) (pour les modèles équipés de la touche Marche/arrêt) pour démarrer.

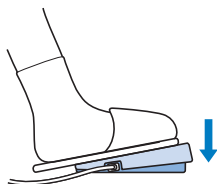

- 9** Lorsque la canette semble pleine et commence à tourner lentement, retirez votre pied de la pédale ou appuyez sur **[M]** (touche Marche/arrêt) (pour les modèles équipés de la touche Marche/arrêt).

- 10** Coupez le fil, faites glisser l'axe du bobineur de canette vers la gauche et enlevez la canette.

- 11** Remplacez la commande de vitesse de couture dans sa position initiale (pour les modèles équipés de la commande de vitesse de couture).

🔔 Mémo

- Lorsque vous mettez en marche la machine à coudre ou lorsque vous tournez le volant après avoir bobiné le fil autour de la canette, la machine émet un son de cliquetis ; il ne s'agit pas d'un dysfonctionnement.
- La barre à aiguille ne se déplace pas lorsque vous faites glisser l'axe du bobineur de canette vers la droite.

⚠ ATTENTION

- Si vous ne bobinez pas la canette correctement, la tension du fil risque de se relâcher et l'aiguille de casser.

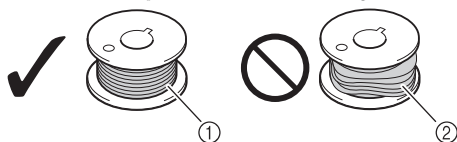

■ Pour les modèles équipés du système de bobinage rapide de la canette

- 1** Placez la canette sur l'axe du bobineur de canette de sorte que le ressort de l'axe vienne s'insérer dans l'encoche de la canette. Puis faites glisser l'axe vers la droite.

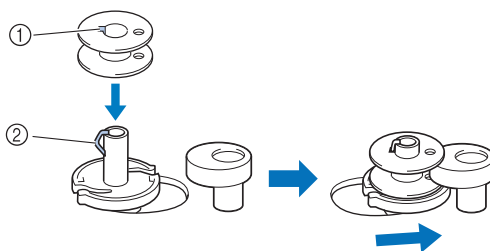

- 2** Suivez les étapes **1** à **3** de la procédure décrite dans « Bobinage de la canette » pour passer le fil autour du disque de prétension (page 10).

- 3** Enroulez l'extrémité libre du fil dans le sens des aiguilles d'une montre autour de la canette cinq ou six fois.

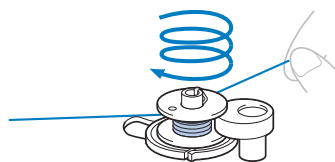

- 4** Tirez le fil vers la droite et passez-le dans la fente de la base du bobineur.

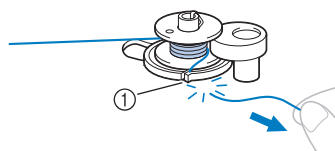

- Le fil est coupé à la longueur adéquate.

⚠ ATTENTION

- Veillez à couper le fil comme indiqué. Si la canette est bobinée sans couper le fil à l'aide du coupe-fil intégré dans la fente de la base du bobineur, le fil risque de s'emmêler dans la canette, ou l'aiguille risque de se tordre ou de casser lorsque la canette tombera à court de fil.

- 5** Faites glisser la commande de vitesse de couture vers la droite (pour augmenter la vitesse) (pour les modèles équipés de la commande de vitesse de couture).

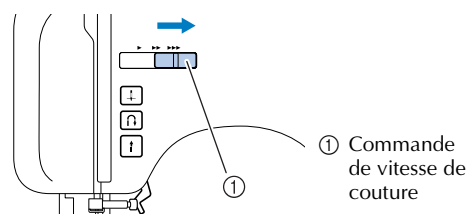

- 6 Mettez la machine à coudre sous tension.
- 7 Appuyez sur la pédale ou sur **f** (touche Marche/arrêt) (pour les modèles équipés de la touche Marche/arrêt) pour démarrer.

Remarque

- Si vous souhaitez utiliser la machine à coudre avec la pédale, connectez cette dernière avant de mettre la machine sous tension.
- Si la pédale est branchée, vous ne pouvez pas utiliser la touche Marche/arrêt pour démarrer le travail de couture (uniquement pour les modèles équipés de la touche Marche/arrêt).

- 8 Lorsque la canette commence à tourner lentement, retirez votre pied de la pédale ou appuyez sur **f** (touche Marche/arrêt) (pour les modèles équipés de la touche Marche/arrêt).

- 9 Coupez le fil, faites glisser l'axe du bobineur de canette vers la gauche et enlevez la canette de l'axe.

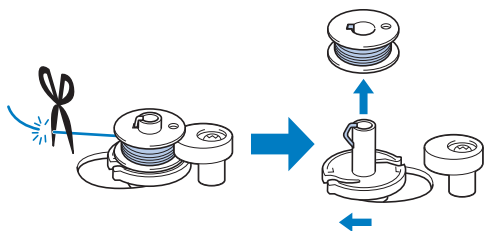

- 10 Remplacez la commande de vitesse de couture dans sa position initiale (pour les modèles équipés de la commande de vitesse de couture).

Mémo

- Lorsque vous mettez en marche la machine à coudre ou lorsque vous tournez le volant après avoir bobiné le fil autour de la canette, la machine émet un son de cliquetis ; il ne s'agit pas d'un dysfonctionnement.
- La barre à aiguille ne se déplace pas lorsque vous faites glisser l'axe du bobineur de canette vers la droite.

Enfilage du fil inférieur

Installez une canette pleine.

- Pour plus de détails sur la canette à réglage rapide, voir page 14.

ATTENTION

- Rembobiner la canette de manière incorrecte peut entraîner le relâchement de la tension du fil, ce qui pourrait casser l'aiguille et vous blesser.

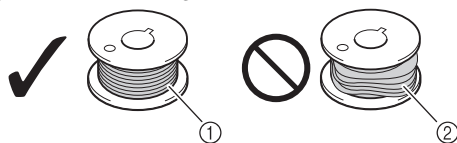

- ① Bobinée régulièrement
- ② Bobinée incorrectement

- Veillez à mettre la machine hors tension avant d'enfiler la machine. Si vous appuyez accidentellement sur la pédale et si la machine commence à coudre, vous pourriez vous blesser.

Mémo

- Le sens d'alimentation du fil de la canette est indiqué par des repères situés sur le couvercle de la plaque d'aiguille. Veillez à enfiler la machine comme indiqué.

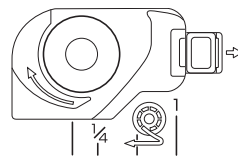

- 1 Mettez l'aiguille dans sa position la plus haute en tournant le volant vers vous (dans le sens inverse des aiguilles d'une montre) ou appuyez sur **+** (touche Positionnement d'aiguille) (pour les modèles équipés de la touche Positionnement aiguille) et soulevez le levier du pied-de-biche.

- 2 Mettez la machine à coudre hors tension.

- 3 Faites glisser le bouton et ouvrez le couvercle.

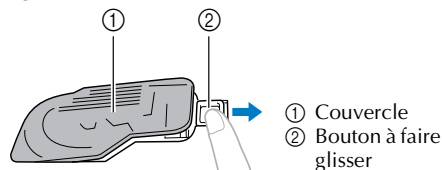

- 4 Insérez la canette de façon à ce que le fil sorte dans la direction indiquée par la flèche.

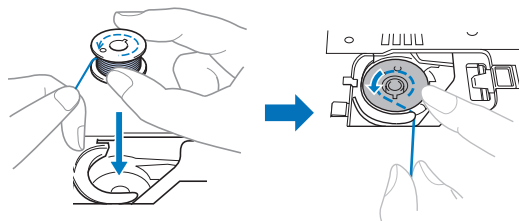

⚠ ATTENTION

- Veillez à placer la canette de façon à ce que le fil se déroule dans le sens correct. Si le fil se déroule dans le mauvais sens, il pourrait en résulter une tension incorrecte du fil ou la cassure de l'aiguille.

- 5** Tenez le bout du fil, poussez la canette vers le bas avec le doigt, puis faites passer le fil à travers la fente comme indiqué.
- Si le fil n'est pas inséré correctement, la tension du fil pourrait être incorrecte (page 26).

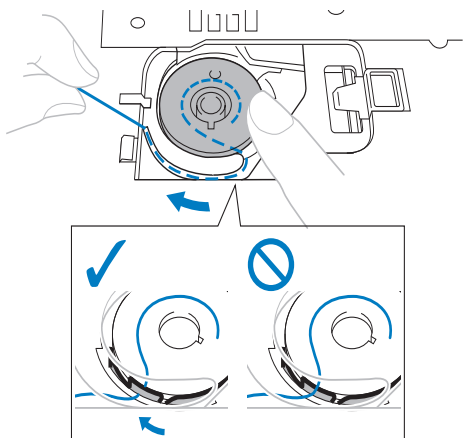

- 6** Remontez le couvercle du compartiment à canette.

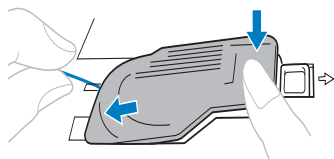

- Remontez le couvercle de façon à ce que le bout du fil sorte par le côté gauche du couvercle (comme montré par la ligne sur le schéma).

■ Pour les modèles équipés de la canette à réglage rapide

🔔 Mémo

- Le sens d'alimentation du fil de la canette est indiqué par des repères situés sur le couvercle de la plaque d'aiguille. Veillez à enfiler la machine comme indiqué.

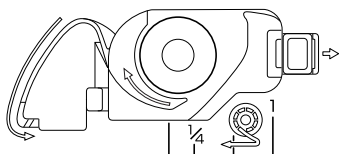

- 1** Mettez l'aiguille dans sa position la plus haute en tournant le volant vers vous (dans le sens inverse des aiguilles d'une montre) ou appuyez sur **+** (touche Positionnement aiguille) (pour les modèles équipés de la touche Positionnement aiguille) et soulevez le levier du pied-de-biche.

- 2** Mettez la machine à coudre hors tension.

- 3** Faites glisser le bouton et ouvrez le couvercle.

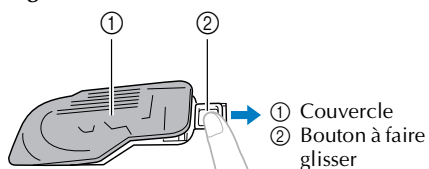

- 4** Insérez la canette de façon à ce que le fil sorte dans la direction indiquée par la flèche.

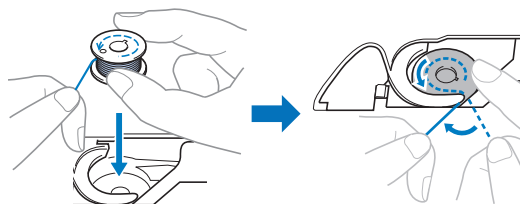

⚠ ATTENTION

- Veillez à placer la canette de façon à ce que le fil se déroule dans le sens correct. Si le fil se déroule dans le mauvais sens, il pourrait en résulter une tension incorrecte du fil ou la cassure de l'aiguille.

- 5** Tout en maintenant légèrement la canette vers le bas, guidez le fil dans la fente (1 et 2).

- À ce stade, vérifiez que la canette tourne facilement dans le sens inverse des aiguilles d'une montre.

Tirez ensuite le fil vers vous pour le couper avec le coupe-fil (3).

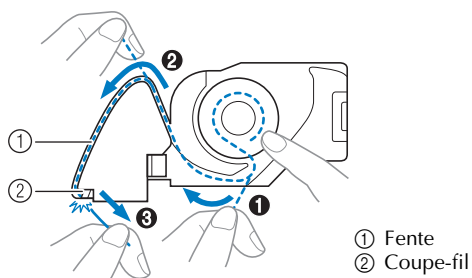

⚡ Remarque

- Si le fil n'est pas inséré correctement dans le ressort de réglage de la tension du boîtier de la canette, la tension du fil pourrait être incorrecte (page 26).

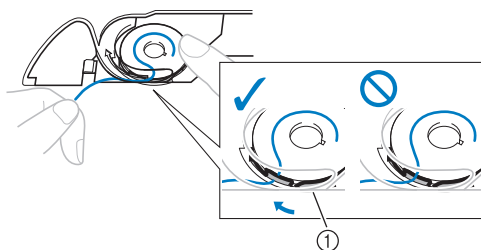

- ① Ressort de réglage de la tension

6 Remontez le couvercle du compartiment à canette.

Mémo

- Vous pouvez commencer à coudre immédiatement sans faire sortir le fil de la canette. Si vous voulez faire sortir le fil de la canette avant de commencer à coudre, suivez la procédure indiquée dans la section « Comment faire sortir le fil inférieur » (page 18).

Enfilage supérieur

Placez le fil supérieur et enflez l'aiguille.

- Pour des détails sur l'enfileur d'aiguille, voir page 17.

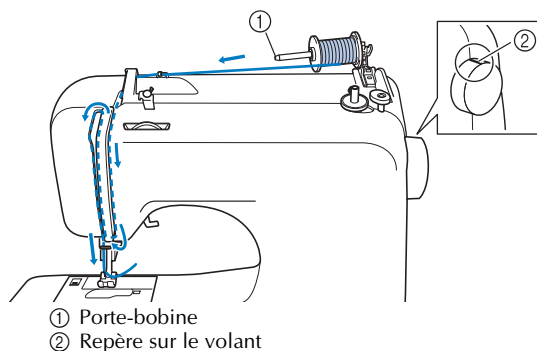

ATTENTION

- Quand vous enflez le fil supérieur, suivez les instructions avec soin. Si le fil supérieur n'est pas correct, le fil peut s'emmêler ou l'aiguille peut se tordre ou se casser.
- N'utilisez jamais de fil d'une grosseur de 20 ou moins.
- Utilisez l'aiguille et le fil dans leur combinaison correcte. Pour plus de détails sur la combinaison correcte des aiguilles et des fils, reportez-vous à la section « Types d'aiguilles et utilisation » (page 19).

1 Mettez la machine à coudre sous tension.

2 Soulevez le pied-de-biche en utilisant le levier du pied-de-biche.

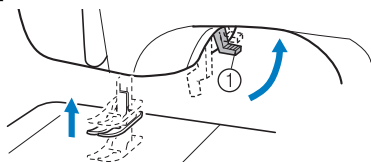

ATTENTION

- Si le pied-de-biche n'est pas relevé, il est impossible d'enfiler la machine à coudre correctement.

3 Relevez l'aiguille en tournant le volant vers vous (dans le sens inverse des aiguilles d'une montre), de sorte que le repère de le volant soit orienté vers le haut ou appuyez une ou deux fois sur \updownarrow (touche Positionnement aiguille) (pour les modèles équipés de la touche Positionnement aiguille).

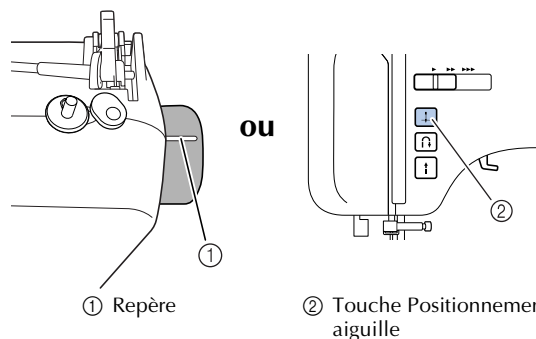

- Si l'aiguille n'est pas correctement relevée, il est impossible d'enfiler la machine à coudre. Veillez à tourner le volant de façon à ce que le repère sur le volant soit dirigé vers le haut avant d'enfiler la machine.

4 Abaissez le levier du porte-bobine pour relever le porte-bobine. Puis enlevez le capuchon de bobine.

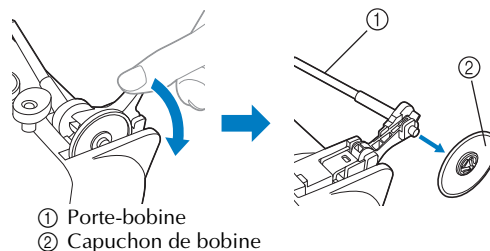

ATTENTION

- Ne relevez pas le porte-bobine en attrapant la barre sous peine de tordre ou de casser le porte-bobine.
- Veillez à bien relever le porte-bobine avant d'utiliser la machine. Si la bobine de fil est au mauvais endroit ou si elle est placée incorrectement, il est possible que le fil s'emmêle sur le porte-bobine et que cela casse l'aiguille.

5 Insérez bien complètement la bobine du fil supérieur sur le porte-bobine. Faites glisser le capuchon de bobine sur le porte-bobine.

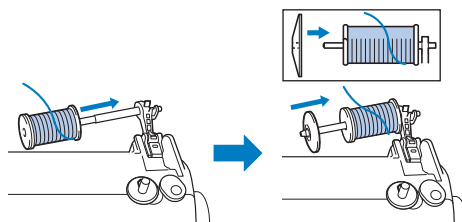

- Le fil doit se débobiner du bas vers l'avant.

⚠ ATTENTION

- Si la bobine ou le capuchon de bobine n'est pas positionné(e) correctement, le fil peut s'emmêler autour du porte-bobine ou l'aiguille peut se casser.
- Trois tailles de capuchons de bobine sont disponibles, ce qui vous permet de choisir le capuchon de bobine qui s'adapte le mieux à la bobine utilisée. Si le capuchon de bobine est trop petit pour la bobine utilisée, le fil pourrait venir s'accrocher dans la fente de la bobine ou l'aiguille pourrait se casser.

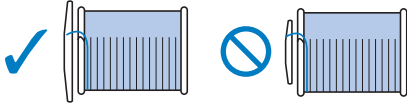

🔔 Mémo

- Quand vous cousez avec du fil fin croisé, utilisez le petit capuchon de bobine et laissez un petit espace entre le capuchon et la bobine.

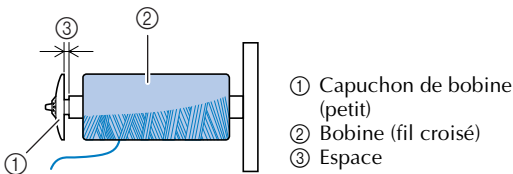

6 Faites passer le fil comme illustré ci-dessous.

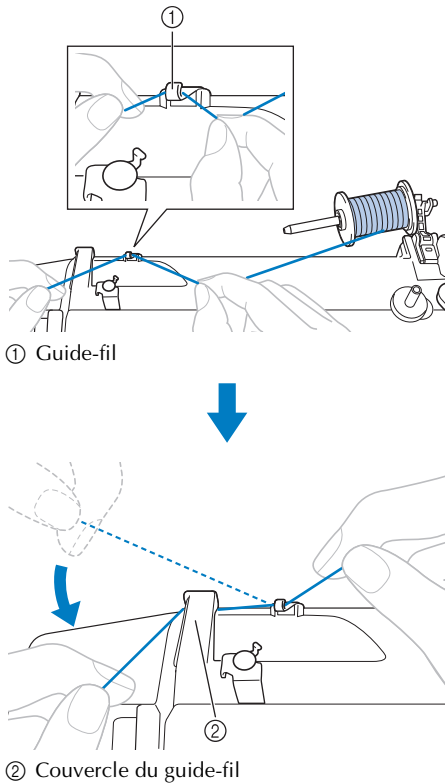

7 Faites passer le fil supérieur comme illustré ci-dessous.

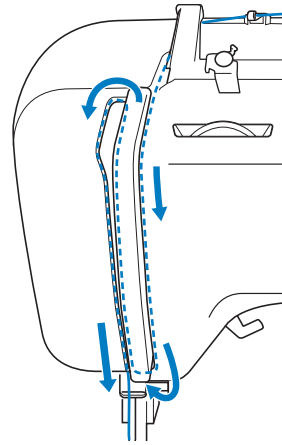

8 Veillez à bien guider le fil au travers du levier compensateur du fil de la droite vers la gauche.

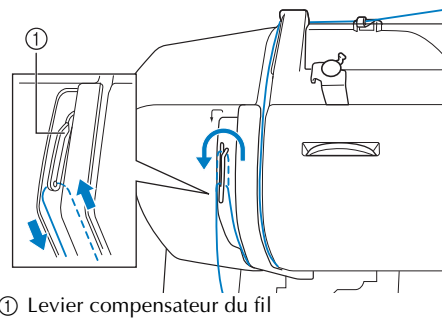

🔔 Mémo

- Si l'aiguille n'est pas relevée, le levier compensateur du fil ne peut pas être enfilé. Veillez à appuyer sur la touche Positionnement aiguille pour relever l'aiguille avant d'enfiler le levier compensateur du fil.

9 Mettez le fil derrière le guide-fil de la barre de l'aiguille.

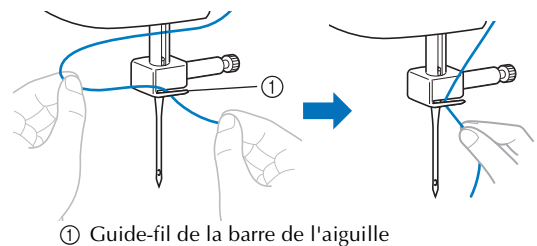

10 Mettez la machine à coudre hors tension.

⚠ ATTENTION

- Veillez à ce que la machine soit hors tension quand vous l'enfilez sans utiliser l'enfileur d'aiguille (pour les modèles équipés de l'enfileur d'aiguille). Si vous appuyez accidentellement sur la pédale et si la machine commence à coudre, vous pourriez vous blesser.

11 Enfilez l'aiguille de l'avant vers l'arrière, et tirez environ 5 cm (2" / pouces) de fil.

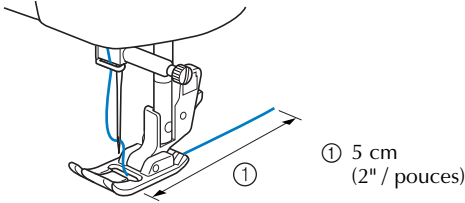

Remarque

- Si le levier compensateur du fil est abaissé, il est impossible d'enrouler le fil supérieur autour du levier compensateur du fil. Veillez à soulever le levier du pied-de-biche et le levier compensateur du fil avant d'alimenter le fil supérieur.
- Si vous alimentez le fil incorrectement, vous pourriez rencontrer des problèmes de couture.

■ Utilisation de l'enfileur d'aiguille (pour les modèles équipés de l'enfileur d'aiguille)

⚠ ATTENTION

- L'enfileur d'aiguille peut être utilisé avec une aiguille de machine à coudre domestique de 75/11 à 100/16. Toutefois, l'enfileur d'aiguille ne peut pas être utilisé avec une aiguille de machine à coudre domestique de 65/9. Quand vous utilisez un fil spécial comme du fil de nylon transparent ou du fil métallique, l'enfileur d'aiguille ne peut pas être utilisé.
- Aucun fil d'une épaisseur de 130/120 ou plus gros ne peut être utilisé avec l'enfileur d'aiguille.
- L'enfileur d'aiguille ne peut pas être utilisé avec l'aiguille à oreilles ou l'aiguille jumelée.
- Si l'enfileur d'aiguille ne peut pas être utilisé, reportez-vous à la section « Enfilage supérieur » (page 15).

1 Suivez les étapes ① à ⑩ de la procédure de la section « Enfilage supérieur ».

2 Abaissez le levier du pied-de-biche.

3 Tout en abaissant le levier d'enfilage de l'aiguille, accrochez le fil sur le guide.

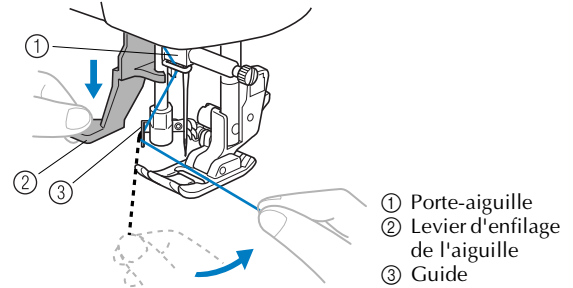

4 Abaissez complètement le levier d'enfilage de l'aiguille.

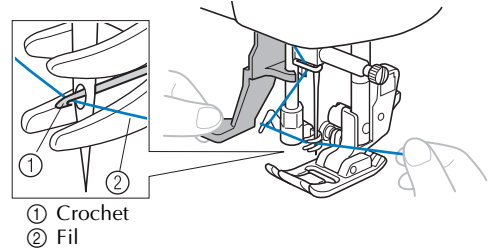
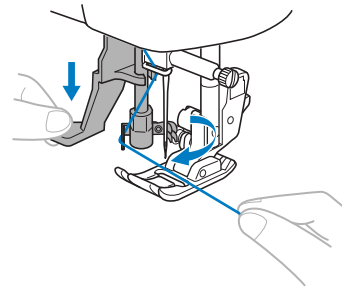

5 Relâchez le levier d'enfilage de l'aiguille. Puis tirez sur la boucle de fil.

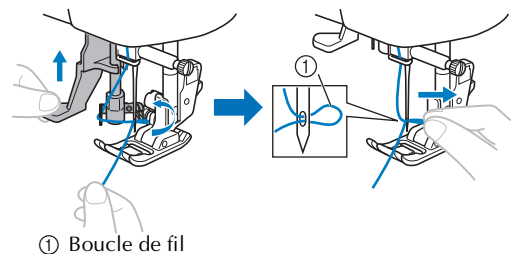

⚠ ATTENTION

- Attention de ne pas forcer pour tirer le fil car vous pourriez tordre l'aiguille.
- Si le fil ne passe pas dans le chas de l'aiguille, recommencez depuis l'étape ③.

6 Relevez le levier du pied-de-biche.

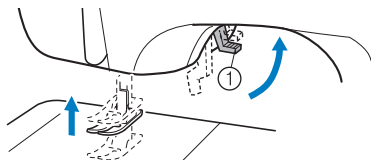

① Levier du pied-de-biche

7 Faites passer l'extrémité du fil comme illustré ci-dessous.

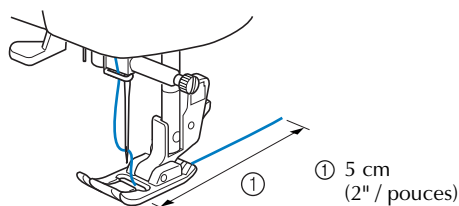

① 5 cm
(2" / pouces)

Remarque

- Si vous alimentez le fil incorrectement, vous pourrez rencontrer des problèmes de couture.

Comment faire sortir le fil inférieur

1 Tenez légèrement l'extrémité du fil supérieur.

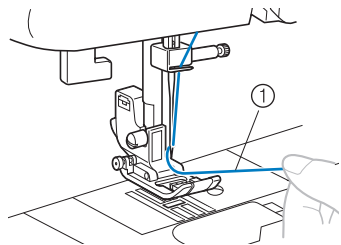

① Fil supérieur

2 Tout en tenant l'extrémité du fil supérieur, relevez l'aiguille soit en tournant le volant vers vous (dans le sens inverse des aiguilles d'une montre) de sorte que le repère de le volant soit orienté vers le haut, soit en appuyant une ou deux fois sur \updownarrow (touche Positionnement aiguille) (pour les modèles équipés de la touche Positionnement aiguille).

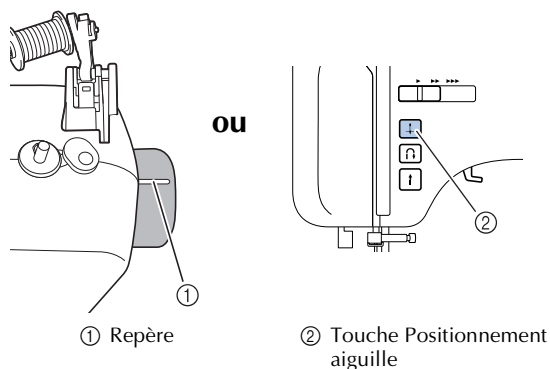

① Repère

② Touche Positionnement aiguille

3 Tirez sur le fil supérieur pour faire sortir le fil inférieur.

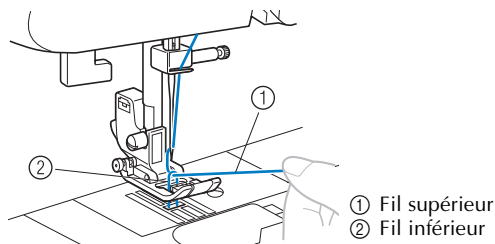

① Fil supérieur
② Fil inférieur

4 Tirez une longueur d'environ 10 cm (4" / pouces) des deux fils, puis tirez-les vers l'arrière de la machine, sous le pied-de-biche.

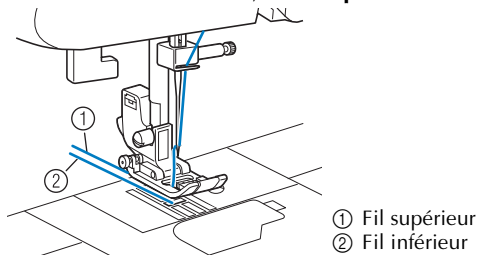

① Fil supérieur
② Fil inférieur

■ Pour les modèles équipés de la canette à réglage rapide

Vous pouvez commencer à coudre immédiatement sans faire sortir le fil de la canette. Lorsque vous cousez des fronces ou des pinces, vous pouvez faire sortir le fil inférieur à la main de façon à ce qu'il reste un peu de fil. Avant de faire sortir le fil inférieur, remettez la canette à l'intérieur.

1 Faites passer le fil le long de la fente dans la direction de la flèche et laissez-le là sans le couper.

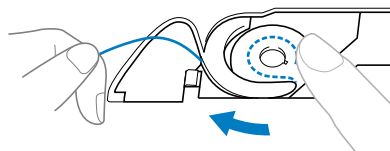

- Le couvercle du compartiment à canette devrait encore être enlevé.

2 Faites sortir le fil inférieur en procédant comme décrit dans les opérations 1 à 4.

3 Remontez le couvercle du compartiment à canette.

REPLACEMENT DE L'AIGUILLE

Cette section donne des informations sur les aiguilles de la machine à coudre.

Précautions relatives à l'aiguille

Veillez à respecter les précautions suivantes relatives à la manipulation de l'aiguille. Le non-respect de ces précautions présente un grand danger.

⚠ ATTENTION

- N'utilisez que des aiguilles à coudre pour machine à usage domestique. N'utilisez pas d'autre aiguille : elle risquerait de se tordre ou la machine pourrait être endommagée.
- N'utilisez jamais d'aiguilles tordues. Elles peuvent facilement casser et vous blesser.

Types d'aiguilles et utilisation

L'aiguille pour machine à coudre à utiliser dépend du tissu et de l'épaisseur du fil.

Type de tissu/ application		Fil		Taille de l'aiguille
		Type	Taille	
Tissus moyens	Drap fin	Fil de coton	60-90	75/11-90/14
	Taffetas	Fil synthétique		
	Flanelle, gabardine	Fil de soie	50	
Tissus fins	Linon	Fil de coton	60-90	65/9-75/11
	Crêpe georgette	Fil synthétique		
	Challis, satin	Fil de soie	50	
Tissus épais	Toile de jean	Fil de coton	30 50	100/16
	Velours côtelé	Fil synthétique	50-60	90/14-100/16
	Tweed	Fil de soie		
Tissus élastiques	Jersey	Fil pour tricot	50-60	
	Tricot			
Tissus s'effilochant facilement		Fil de coton	50-90	65/9-90/14
		Fil synthétique		
		Fil de soie	50	
Pour couture supérieure		Fil synthétique	30	100/16
		Fil de soie	50-60	75/11-90/14

⚡ Remarque

- N'utilisez jamais de fil d'une grosseur de 20 ou moins. Ceci pourrait provoquer des dysfonctionnements.

📌 Mémo

- Plus le numéro du fil est petit, plus le fil est épais, et plus le numéro de l'aiguille est grand, plus l'aiguille est grosse.

■ Aiguille à pointe boule

Lorsque vous cousez des tissus élastiques ou des tissus pour lesquels des points sautent fréquemment, utilisez l'aiguille à pointe boule.

Utilisez l'aiguille à pointe boule pour obtenir les meilleurs résultats quand vous cousez des motifs avec le pied pour monogrammes « N ».

■ Fil de nylon transparent

Utilisez une aiguille de 90/14 à 100/16, quel que soit le tissu ou le fil.

⚠ ATTENTION

- Les combinaisons tissu/fil/aiguille appropriées figurent dans le tableau de cette page. Si la combinaison tissu/fil/aiguille n'est pas correcte, l'aiguille risque de se tordre ou de casser, particulièrement lorsque vous utilisez des tissus épais (comme de la toile de jean) avec des aiguilles fines (comme les numéros 65/9 à 75/11). En outre, la couture risque d'être irrégulière ou de faire des plis et la machine peut sauter des points.



Vérification de l'aiguille

Il est extrêmement dangereux de coudre avec une aiguille tordue car elle risque de se casser en cours d'utilisation de la machine.

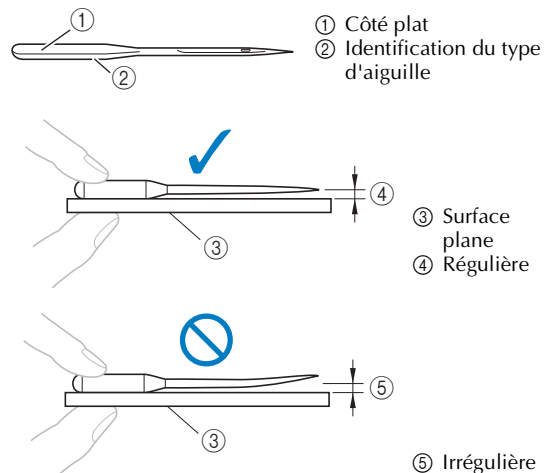
Avant d'utiliser l'aiguille, placez le côté plat de l'aiguille sur une surface plane et vérifiez que la distance entre l'aiguille et la surface plane est régulière.



Remplacement de l'aiguille

- 1** Relevez l'aiguille en tournant le volant vers vous (dans le sens inverse des aiguilles d'une montre) de sorte que le repère de la plaque de l'aiguille soit orienté vers le haut. (Sur les modèles équipés de  (touche Positionnement aiguille), levez l'aiguille en appuyant sur  une ou deux fois.)

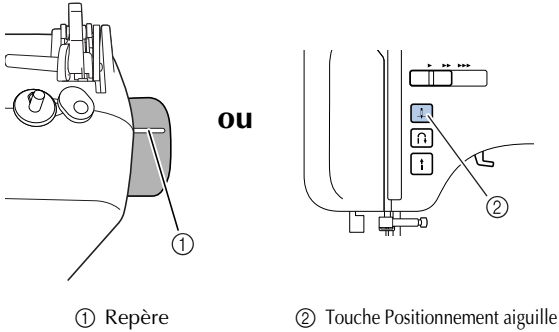

- 2** Mettez la machine à coudre hors tension.

ATTENTION

- Avant de remplacer l'aiguille, veillez à mettre la machine à coudre hors tension ; vous risqueriez en effet de vous blesser si vous appuyiez malencontreusement sur la pédale ou sur la touche Marche/arrêt et la machine commençait à coudre.

- 3** Abaissez le levier du pied-de-biche.

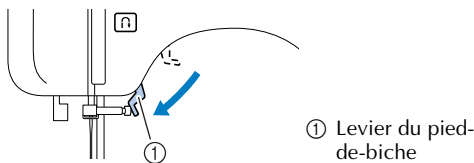

ATTENTION

- Avant de remplacer l'aiguille, placez du tissu ou du papier sous le pied-de-biche pour empêcher l'aiguille de tomber dans le trou de la plaque d'aiguille.

- 4** Enlevez l'aiguille en faisant tourner la vis du support de l'aiguille dans le sens inverse des aiguilles d'une montre.

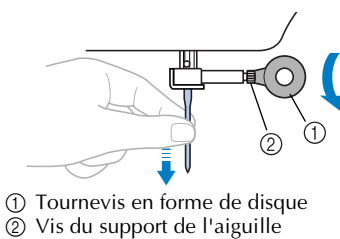

Remarque

- Si la vis du support de l'aiguille est trop desserrée, le support de l'aiguille (qui tient l'aiguille) peut tomber. Par conséquent, ne desserrez pas trop la vis du support de l'aiguille.
- Ne forcez pas lorsque vous serrez ou desserrez la vis du support d'aiguille, sinon vous risquez d'endommager certaines pièces de la machine à coudre.

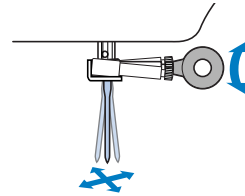

- 5** Le côté plat de l'aiguille orienté vers l'arrière de la machine, insérez l'aiguille jusqu'à ce qu'elle touche la butée.

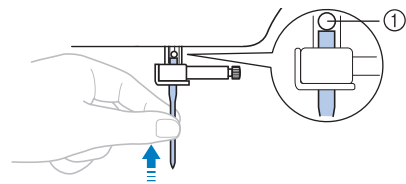

- 6** Serrez la vis du support de l'aiguille en la faisant tourner dans le sens des aiguilles d'une montre.

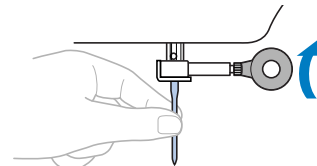

Installez l'aiguille jumelée de la même façon.

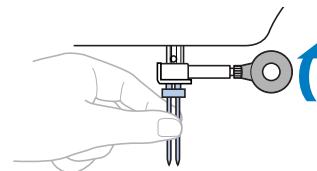

ATTENTION

- Veillez à insérer l'aiguille jusqu'à ce qu'elle touche la butée et serrez soigneusement la vis du support de l'aiguille à l'aide du tournevis en forme de disque, sous peine de casser l'aiguille ou de provoquer des dommages.

Comment coudre avec l'aiguille jumelée

Vous pouvez coudre avec cette aiguille et deux fils supérieurs. Vous pouvez utiliser la même couleur ou deux couleurs de fils différentes pour faire des points décoratifs.

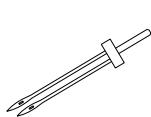

① Aiguille jumelée



② Porte-bobine supplémentaire

⚠ ATTENTION

- N'utilisez que des aiguilles jumelées qui ont été faites pour cette machine (réf. : 131096-121). Toute autre aiguille pourrait se casser et endommager la machine.
- Ne cousez pas avec des aiguilles tordues. Les aiguilles pourraient se casser et vous blesser.
- Ne pouvez pas utiliser l'enfileur d'aiguille pour enfiler l'aiguille jumelée. Au lieu de cela, vous devez enfiler l'aiguille jumelée à la main, de l'avant vers l'arrière. Vous pourriez endommager la machine en utilisant l'enfileur d'aiguille.
- Lorsque vous utilisez l'aiguille jumelée, veillez à sélectionner un point approprié, sinon l'aiguille risque de se casser ou la machine de s'endommager.
- Sélectionnez une largeur de point de 5,0 mm (3/16" / pouce) maximum, sous peine de casser l'aiguille ou d'endommager la machine.

- 1** Installez l'aiguille jumelée.
 - Pour plus de détails sur l'installation d'une aiguille, reportez-vous à la section « Remplacement de l'aiguille » (page 20).
- 2** Enfilez le fil supérieur pour l'aiguille de gauche.
 - Pour plus de détails, reportez-vous aux étapes ① à ⑨ de la section « Enfilage supérieur » (page 15).
- 3** Enfilez manuellement le fil supérieur dans l'aiguille de gauche.

Introduisez le fil dans le chas de l'aiguille de l'avant vers l'arrière.

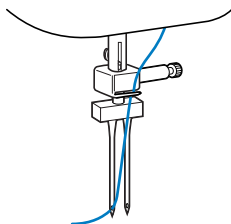

- 4** Insérez le porte-bobine supplémentaire sur l'extrémité de l'axe du bobineur de canette.

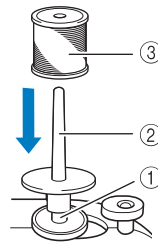

- ① Axe du bobineur de canette
- ② Porte-bobine supplémentaire
- ③ Bobine de fil

- 5** Installez la bobine de fil et enfilez le fil supérieur.

📌 Mémo

- Quand vous installez la bobine de fil, placez-la de telle manière que le fil se déroule par l'avant de la bobine.

- 6** Enfilez le fil supérieur de l'aiguille de droite de la même manière que pour l'aiguille de gauche.

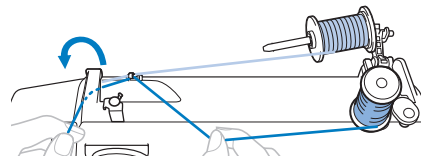

- 7** Sans passer le fil dans le guide-fil de la barre de l'aiguille, enfilez manuellement l'aiguille de droite. Introduisez le fil dans le chas de l'aiguille de l'avant vers l'arrière.

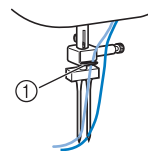

- ① Guide-fil de la barre de l'aiguille

- 8** Fixez le pied zigzag « J ». (Reportez-vous à la page 22.)

⚡ Remarque

Modèles équipés d'un enfileur d'aiguille

- Vous ne pouvez pas utiliser l'enfileur d'aiguille pour enfiler l'aiguille jumelée. Au lieu de cela, vous devez enfiler l'aiguille jumelée à la main, de l'avant vers l'arrière. Vous pourriez endommager la machine en utilisant l'enfileur d'aiguille.

⚠ ATTENTION

- Lorsque vous utilisez l'aiguille jumelée, veillez à installer le pied zigzag « J », sous peine de casser l'aiguille ou d'endommager la machine.

- 9** Mettez la machine à coudre sous tension.

- 10** Sélectionnez un point.
- Pour plus de détails sur la sélection d'un point, reportez-vous à la section « Sélection d'un point » (page 24).
 - Pour plus de détails sur les points pouvant être cousus avec l'aiguille jumelée, reportez-vous à la section « RÉGLAGES DE POINTS » (page 50).

⚠ ATTENTION

- Une fois la largeur du point réglée, tournez lentement le volant vers vous (dans le sens inverse des aiguilles d'une montre) et vérifiez que l'aiguille ne touche pas le pied-de-biche. Si l'aiguille touche le pied-de-biche, elle risque de se tordre ou de se casser.

- 11** Commencez à coudre.
- Pour plus de détails sur le démarrage du travail de couture, reportez-vous à la section « Démarrage du travail de couture » (page 25).
- ▶ Deux lignes de points sont cousues parallèlement l'une à l'autre.

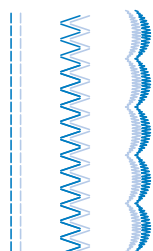

Remarque

- Quand vous utilisez l'aiguille jumelée, les points peuvent se tasser selon les types de fil et de tissu utilisés. Si cela se produit, augmentez la longueur du point. Pour plus de détails sur la façon de régler la longueur du point, reportez-vous à la section « Réglage de la longueur et de la largeur du point » (page 24).

⚠ ATTENTION

- Pour changer de sens de couture, veillez à soulever l'aiguille du tissu, puis soulevez le levier du pied-de-biche et tournez votre tissu. Sinon, l'aiguille pourrait se casser ou la machine s'endommager.
- N'essayez pas de tourner le tissu en ayant laissé l'aiguille jumelée abaissée dedans, sinon l'aiguille pourrait se casser ou la machine s'endommager.



REMPACEMENT DU PIED-DE-BICHE

⚠ ATTENTION

- Mettez toujours la machine hors tension avant de changer le pied-de-biche. Si vous laissez la machine sous tension et que vous appuyez accidentellement sur la pédale, la machine démarrera et vous pourriez vous blesser.
- Utilisez toujours le pied-de-biche correct pour le modèle de point que vous avez choisi. Si vous utilisez le pied-de-biche incorrect, l'aiguille pourrait alors heurter le pied-de-biche et se tordre ou se casser, et elle pourrait vous blesser.
- N'utilisez que des pieds-de-biche qui ont été conçus pour être utilisés avec cette machine. Si vous utilisez d'autres pieds-de-biche, cela pourrait causer un accident ou vous blesser.

Remplacement du pied-de-biche

Remplacez le pied-de-biche comme décrit ci-dessous.

- 1** Relevez l'aiguille en tournant le volant vers vous (dans le sens inverse des aiguilles d'une montre) de sorte que le repère de le volant soit orienté vers le haut. (Sur les modèles équipés de ) (touche Positionnement aiguille), levez l'aiguille en appuyant sur  une ou deux fois.)

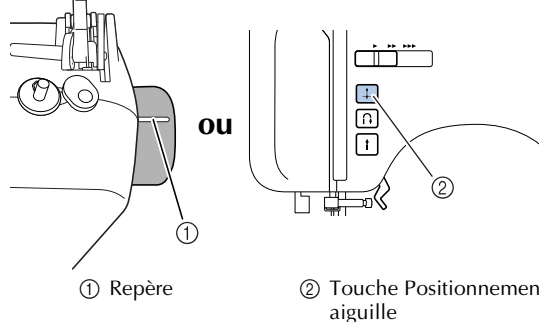

- 2** Si vous avez mis la machine à coudre sous tension, mettez-la hors tension.

⚠ ATTENTION

- Avant de remplacer la pédale, veillez à mettre la machine à coudre hors tension ; vous risquez en effet de vous blesser si vous appuyez malencontreusement sur la pédale ou sur la touche Marche/arrêt et que la machine commence à coudre.

- 3** Relevez le levier du pied-de-biche.

4 Appuyez sur le bouton noir pour relâcher le pied-de-biche.

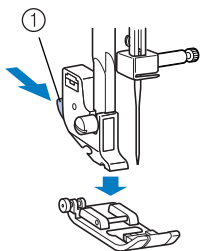

① Bouton noir

5 Placez un autre pied-de-biche sous le support du pied-de-biche de sorte à aligner l'épingle du pied-de-biche sur le talon du support.

Placez le pied-de-biche de sorte que la lettre indiquant le type de pied-de-biche (J, A, etc.) puisse être lue.

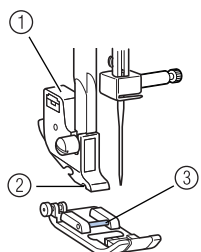

① Support du pied-de-biche
② Talon
③ Épingle

Remarque

- Le pied-de-biche à utiliser avec chaque point s'affiche sur l'écran à cristaux liquides. Pour la sélection d'un point, reportez-vous à la section « Sélection d'un point » (page 24).

6 Abaissez doucement le levier du pied-de-biche de sorte que l'épingle du pied-de-biche s'enclenche dans le talon.

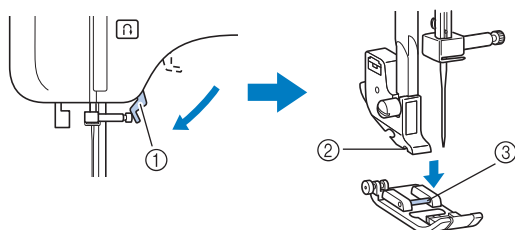

① Levier du pied-de-biche
② Talon
③ Épingle

► Le pied-de-biche est fixé.

7 Relevez le levier du pied-de-biche pour vérifier que le pied-de-biche est bien fixé.

Retrait du support de pied-de-biche

Retirez le support de pied-de-biche lorsque vous nettoyez la machine à coudre ou installez un pied-de-biche qui n'utilise pas le support, comme le pied-de-biche pour quilting (courtepointe). À l'aide du tournevis en forme de disque, retirez le support du pied-de-biche.

1 Retirez le pied-de-biche. (Reportez-vous à la page 22.)

2 Desserrez la vis du support du pied-de-biche.

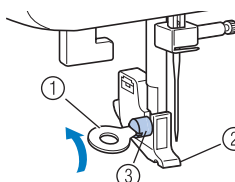

① Tournevis en forme de disque
② Support du pied-de-biche
③ Vis du support de pied-de-biche

Fixation du support de pied-de-biche

1 Alignez le support du pied-de-biche avec la partie inférieure gauche de la barre du pied-de-biche.

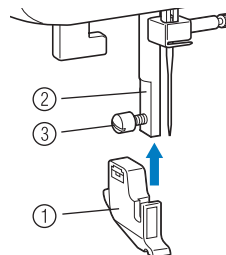

① Support du pied-de-biche
② Barre du pied-de-biche
③ Vis du support de pied-de-biche

2 Serrez la vis en maintenant le support du pied-de-biche.

Remarque

- Si le support de pied-de-biche n'est pas correctement installé, la tension du fil ne sera pas correcte.

ATTENTION

- Veillez à bien serrer la vis du support de pied-de-biche, sinon, le support du pied-de-biche pourrait tomber et l'aiguille pourrait le heurter et se tordre ou se casser.

2 NOTIONS ÉLÉMENTAIRES DE COUTURE

COUTURE

Cette section décrit les opérations de couture simple. Avant d'utiliser la machine à coudre, lisez les précautions suivantes.

⚠ ATTENTION

- Lorsque la machine est en marche, faites particulièrement attention à l'emplacement de l'aiguille. En outre, éloignez vos mains des pièces mobiles, telles que l'aiguille et le volant, sinon vous risquez de vous blesser.
- Ne tirez pas ou ne poussez pas le tissu trop fort pendant la couture, sinon vous risquez de vous blesser ou de casser l'aiguille.
- N'utilisez jamais d'aiguilles tordues. Elles peuvent facilement casser et vous blesser.
- Veillez à ce que l'aiguille ne touche pas d'épingles de faufilage, sinon elle risque de casser ou de se tordre.

Procédure de couture générale

Respectez les procédures de base ci-dessous pour coudre.

1 Mettez la machine sous tension.

Mettez la machine à coudre sous tension. Pour plus de détails sur la mise sous tension de la machine, reportez-vous à la section « Alimentation électrique » (page 8).



2 Sélectionnez le point.

Sélectionnez le point approprié pour la zone à coudre. Pour plus de détails sur la sélection d'un point, reportez-vous à la section « Sélection d'un point » (page 24).



3 Fixez le pied-de-biche.

Fixez le pied-de-biche approprié pour le point. Pour plus de détails sur le remplacement du pied-de-biche, reportez-vous à la section « Remplacement du pied-de-biche » (page 22).



4 Commencez à coudre.

Placez le tissu et commencez la couture. À la fin de la couture, coupez les fils. Pour plus de détails sur le démarrage du travail de couture, reportez-vous à la section « Démarrage du travail de couture » (page 25).

Sélection d'un point

À l'aide des touches de sélection des points, sélectionnez le point souhaité. Lorsque la machine à coudre est mise sous tension, le point droit (P) aiguille à gauche) est sélectionné.

1 Mettez la machine à coudre sous tension.

2 (Pour les modèles équipés de la touche de points de caractères)

Vérifiez que l'indicateur de points de couture courants est allumé. S'il n'est pas allumé, appuyez sur la touche de points de couture courants.

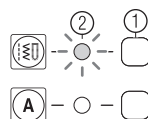

- ① Touche de points de couture courants
- ② Indicateur de points de couture courants

3 Appuyez sur (touches de sélection de point). Le numéro du point sélectionné est affiché.

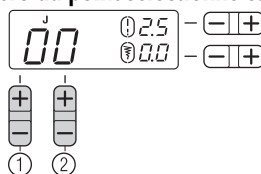

- ① Sélectionnez le chiffre des dizaines.
- ② Sélectionnez le chiffre des unités.

► Le point est sélectionné.

4 Fixez le pied-de-biche indiqué sur l'écran à cristaux liquides.

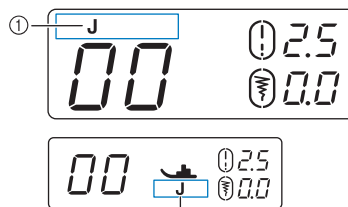



- ① Type de pied-de-biche
- Pour plus de détails, reportez-vous à la section « Remplacement du pied-de-biche » (page 22).

Réglage de la longueur et de la largeur du point

■ [Exemple] Sélection du point .

1 Appuyez sur les touches de sélection de point pour sélectionner le point 04.

Avec la touche  de droite, sélectionnez « 4 », et avec la touche  de gauche, sélectionnez « 0 ».

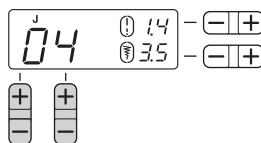

- 2** Appuyez sur le côté « + » ou « - » de la touche  (touche de réglage de la longueur du point) pour accroître ou réduire la longueur du point.

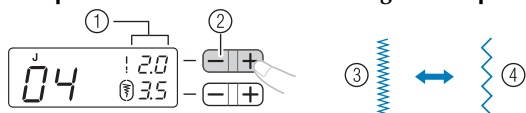

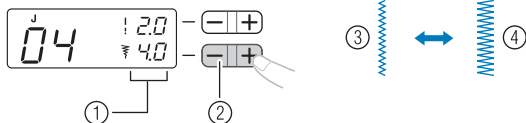

- ① Longueur du point
② Touche de réglage de la longueur du point
③ Court
④ Long

- 3** Appuyez sur le côté « + » ou « - » de la touche  (touche de réglage de la largeur du point) pour accroître ou réduire la largeur du point.



- ① Largeur du point
② Touche de réglage de la largeur du point
③ Étroit
④ Large



Remarque

- Lorsque la longueur ou la largeur du point est modifiée par rapport au réglage standard, le signe  autour de  ou de  disparaît de l'écran à cristaux liquides.

ATTENTION

- Une fois la largeur du point réglée, tournez lentement le volant vers vous (dans le sens inverse des aiguilles d'une montre) et vérifiez que l'aiguille ne touche pas le pied-de-biche. Si l'aiguille touche le pied-de-biche, elle risque de se tordre ou de se casser.
- Si les points se tassent, augmentez la longueur du point. Si vous continuez à coudre avec des points qui se tassent, vous risquez de tordre ou de casser l'aiguille.

Démarrage du travail de couture

- 1** Relevez l'aiguille en tournant le volant vers vous (dans le sens inverse des aiguilles d'une montre) de sorte que le repère de le volant soit orienté vers le haut. (sur les modèles équipés de ) (touche Positionnement aiguille), levez l'aiguille en appuyant sur  une ou deux fois.)

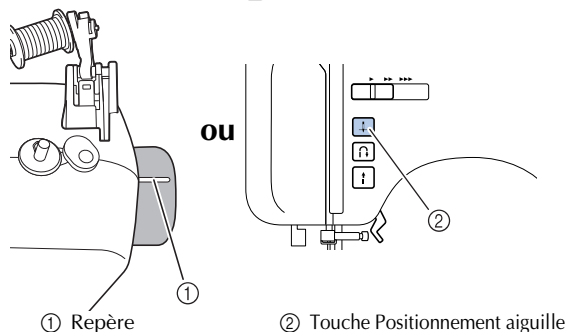

- 2** Relevez le levier du pied-de-biche.

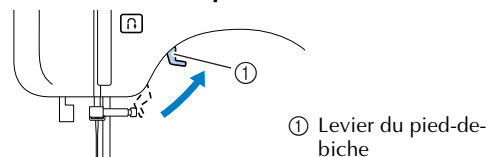

- 3** Placez le tissu sous le pied-de-biche, faites passer le fil sous le pied-de-biche, puis tirez environ 5 cm (2" / pouces) de fil vers l'arrière de la machine.

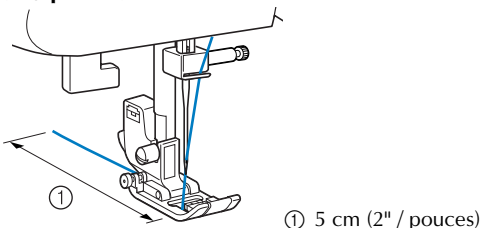

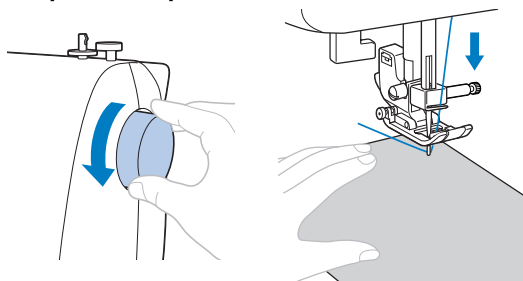

- 4** Tout en maintenant l'extrémité du fil et le tissu de la main gauche, tournez le volant vers vous (dans le sens inverse des aiguilles d'une montre) de la main droite pour abaisser l'aiguille au point de départ de la couture.

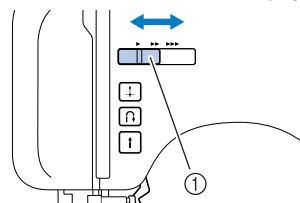

- 5** Abaissez le levier du pied-de-biche.

- 6** Sur les modèles équipés d'une commande de vitesse de couture, faites glisser la commande de vitesse de couture vers la gauche ou la droite pour régler la vitesse de couture. Reportez-vous à la section « Commande de vitesse de couture (pour les modèles équipés de la touche Marche/arrêt) » (page 9).



- 7** Appuyez doucement sur la pédale. (Sur les modèles équipés de ) (touche « Marche/arrêt »), si la pédale n'est pas connectée, appuyez une fois sur )

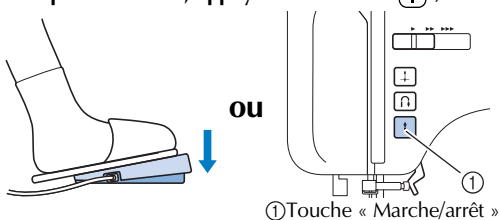

► La machine commence à coudre.

8 Retirez votre pied de la pédale ou appuyez une fois sur **(⏏)** (touche Marche/arrêt) (si vous avez appuyé sur **(⏏)** (touche Marche/arrêt) pour démarrer la machine) (pour les modèles équipés de la touche Marche/arrêt).

► La machine s'arrête de coudre.

9 Relevez l'aiguille en tournant le volant vers vous (dans le sens inverse des aiguilles d'une montre) de sorte que le repère de le volant soit orienté vers le haut. (Sur les modèles équipés de **(⏏)** (touche Positionnement aiguille), levez l'aiguille en appuyant sur **(⏏)** une ou deux fois.)

Cette procédure n'est pas nécessaire si la position d'arrêt de l'aiguille a été réglée sur la position relevée (page 9).

10 Relevez le levier du pied-de-biche.

11 Tirez le tissu vers le côté gauche de la machine, puis coupez les fils à l'aide du coupe-fil.

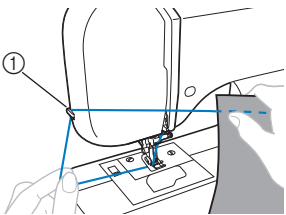

① Coupe-fil

Mémo

- Si la pédale est branchée, vous ne pouvez pas utiliser la touche Marche/arrêt pour démarrer le travail de couture (pour les modèles équipés de la touche Marche/arrêt).
- Lorsque vous cessez de coudre, l'aiguille reste abaissée (dans le tissu). Vous pouvez choisir de régler la machine pour que l'aiguille soit en position levée à l'arrêt de l'opération de couture. Pour plus de détails sur le réglage de l'aiguille en position levée à l'arrêt de la couture, reportez-vous à la section « Changement de la position d'arrêt de l'aiguille » (page 9).

■ Couture de points de renfort

Si vous cousez des points autres que des points droits ou zigzag arrêtés par des points inverses, en appuyant sur **(R)** (touche Point inverse/renfort), vous cousez des points de renfort, 3 à 5 points superposés.

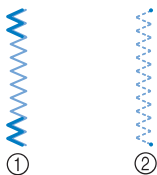

① Points inverses
② Points de renfort

Mémo

- La couture de points inverses ou de points de renfort dépend du point sélectionné. Pour plus de détails, reportez-vous à la section « RÉGLAGES DE POINTS » (page 50).

Tension des fils

La tension du fil affectera la qualité de vos points. Il est possible que vous ayez besoin de la régler lorsque vous changez de tissu ou de fil.

Mémo

- Nous vous recommandons de faire un essai sur un bout de tissu avant de commencer à coudre.

■ Tension correcte

La tension correcte est importante car une tension trop forte ou trop faible affaiblira vos coutures ou fera des plis sur votre tissu.

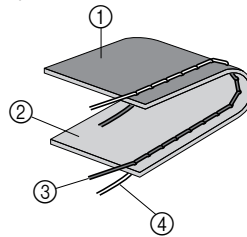

① Envers
② Surface
③ Fil supérieur
④ Fil inférieur

■ La tension supérieure est trop forte

Des boucles apparaîtront sur la surface du tissu.

Remarque

- Si le fil de la canette a été mal enfilé, il est possible que le fil supérieur soit trop tendu. Si tel est le cas, reportez-vous à la section « Enfilage du fil inférieur » (page 13) et effectuez de nouveau l'enfilage du fil de la canette.

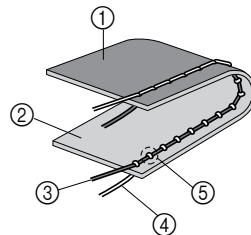

① Envers
② Surface
③ Fil supérieur
④ Fil inférieur
⑤ Des boucles apparaissent sur la surface du tissu

Solution

Réduisez la tension en tournant le sélecteur de tension supérieure sur un numéro plus bas.

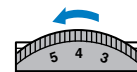

Mémo

- Une fois que vous avez terminé de coudre, enlevez le capot du compartiment à canette et vérifiez que le fil apparaît comme ci-dessous. Si le fil n'apparaît pas comme ci-dessous, le fil n'est pas inséré correctement dans le ressort de réglage de la tension du boîtier de la canette. Réinsérez le fil correctement. Pour plus de détails, reportez-vous à la page 13, 14.

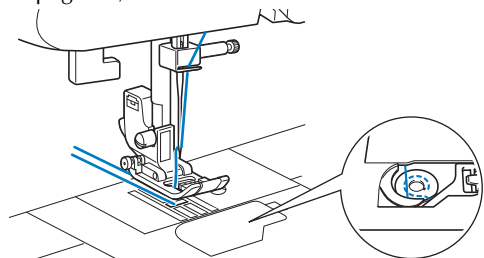

- **La tension supérieure est insuffisante**
Des boucles apparaissent sur l'envers du tissu.

Remarque

- Si le fil supérieur a été mal enfilé, le fil supérieur peut s'en trouver trop lâche. Si tel est le cas, reportez-vous à la section « Enfilage supérieur » (page 15) et effectuez de nouveau l'enfilage du fil supérieur.

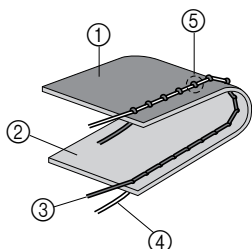

- ① Envers
- ② Surface
- ③ Fil supérieur
- ④ Fil inférieur
- ⑤ Des boucles apparaissent sur l'envers du tissu

Solution

Augmentez la tension en tournant le sélecteur de tension supérieure sur un numéro plus élevé.

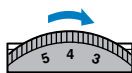

CONSEILS UTILES DE COUTURE

Cette section décrit plusieurs moyens d'obtenir des résultats optimaux pour vos projets de couture. Reportez-vous à ces conseils lors de la couture d'un projet.

Échantillon

Il est conseillé de coudre un échantillon de tissu. Utilisez une pièce de tissu et du fil identiques à ceux de votre projet, et vérifiez la tension du fil, ainsi que la longueur et la largeur du point.

Modification du sens de couture

- 1 Lorsque la couture atteint un bord, arrêtez la machine à coudre. Laissez l'aiguille abaissée (dans le tissu). Si l'aiguille a été relevée, abaissez-la soit en tournant le volant vers vous (dans le sens inverse des aiguilles d'une montre), soit en appuyant une fois sur \oplus (touche Positionnement aiguille) (pour les modèles équipés de la touche Positionnement aiguille).

ATTENTION

- Si vous utilisez l'aiguille jumelée, assurez-vous de lever l'aiguille avant de changer de sens de couture. Si vous tournez le tissu alors que l'aiguille est abaissée, l'aiguille peut se tordre ou se casser.
- 2 Relevez le levier du pied-de-biche, puis tournez le tissu. Tournez le tissu en utilisant l'aiguille comme pivot.

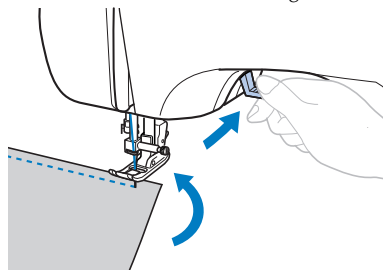

- 3 Abaissez le levier du pied-de-biche et continuez à coudre.

Couture de lignes courbes

Arrêtez de coudre, puis modifiez légèrement le sens de couture pour coudre le long de la ligne courbe.

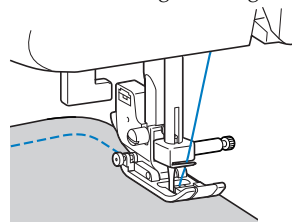

Si vous cousez le long d'une ligne courbe en utilisant un point zigzag, sélectionnez une longueur de point plus courte pour obtenir un point plus fin.

Couture de tissus épais

- **Si le tissu ne passe pas sous le pied-de-biche**
Si le tissu passe difficilement sous le pied-de-biche, relevez au maximum le levier du pied-de-biche pour que le pied-de-biche se trouve dans sa position la plus haute.
- **Si vous cousez des coutures d'assemblage épaisses et le tissu n'est pas entraîné au début de la couture**
Il est possible que le tissu ne soit pas entraîné si les assemblages à coudre sont épais et le pied-de-biche n'est pas de niveau, comme illustré ci-dessous. Si tel est le cas, utilisez la goupille de blocage du pied-de-biche.

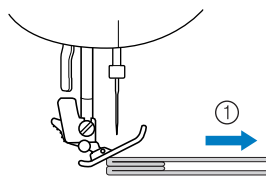

- 1 Relevez le levier du pied-de-biche.
- 2 Alignez le début de la couture, puis positionnez le tissu.
- 3 Tout en maintenant le pied zigzag « J » de niveau, maintenez la goupille de blocage du pied-de-biche (le bouton noir sur le côté gauche) enfoncée et abaissez le levier du pied-de-biche.

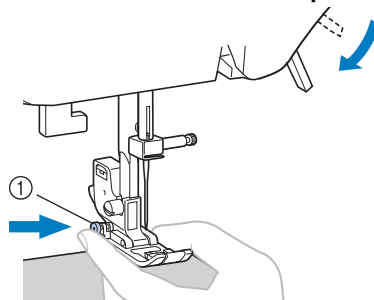

- ① Goupille de blocage du pied-de-biche (bouton noir)

4 Relâchez la goupille de blocage du pied-de-biche (bouton noir).

- ▶ Le pied-de-biche reste de niveau, ce qui permet au tissu d'être entraîné.

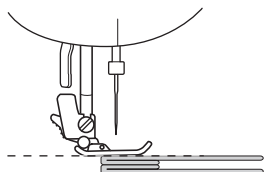

- Une fois l'assemblage cousu, le pied-de-biche revient à son angle d'origine.

⚠ ATTENTION

- Si vous cousez du tissu de plus de 6 mm (15/64" / pouce) d'épaisseur ou si vous poussez le tissu trop fort, vous risquez de tordre ou de casser l'aiguille.

Couture de fermetures velcro

⚠ ATTENTION

- Utilisez uniquement des fermetures velcro non encollées pour coudre. Si de la colle adhère à l'aiguille ou au chemin du crochet de la canette, ceci pourrait provoquer un dysfonctionnement.
- Si vous cousez la fermeture velcro avec l'aiguille fine (65/9-75/11), cette dernière pourrait se tordre ou se casser.

Remarque

- Avant de commencer à coudre, faufilez le tissu avec la fermeture velcro.

Vérifiez que l'aiguille transperce bien la fermeture velcro en faisant tourner le volant pour abaisser l'aiguille au travers de la fermeture velcro avant de coudre. Ensuite, cousez le bord de la fermeture velcro à faible vitesse.

Si l'aiguille ne parvient pas à transpercer la fermeture velcro, remplacez-la par l'aiguille destinée aux tissus épais (page 19).

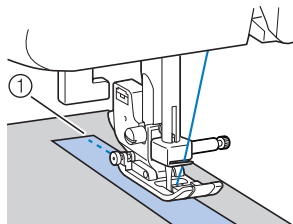

① Bord de la fermeture velcro

Couture de tissus fins

Lorsque vous cousez des tissus fins, la couture peut ne pas être droite ou le tissu peut ne pas être entraîné correctement. Si tel est le cas, placez du papier fin ou un matériau stabilisateur sous le tissu et cousez-le avec le tissu. Une fois le travail de couture terminé, déchirez l'excédent de papier.

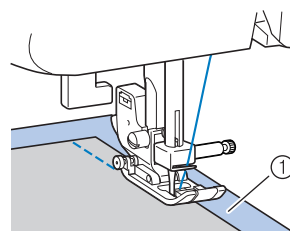

① Papier ou matériau stabilisateur

Couture de tissus élastiques

Tout d'abord, faufilez ensemble les pièces de tissu, puis cousez sans étirer le tissu.

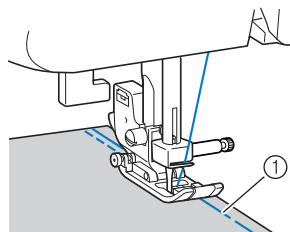

① Point faufilage

Couture de pièces cylindriques

En enlevant le plateau, il est plus facile de coudre des pièces cylindriques comme des manchettes ou des jambes de pantalon, ou des zones difficiles à atteindre.

- 1 Faites glisser le plateau vers la gauche pour le dégager.

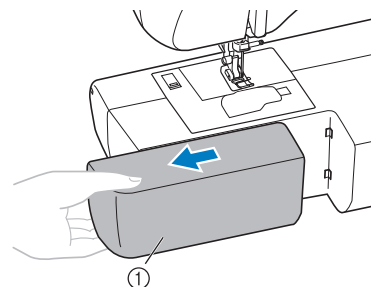

① Plateau

- ▶ Une fois le plateau enlevé, il est possible de coudre avec le bras libre.
- Pour coudre des pièces cylindriques, suivez l'étape suivante.

Remarque

- Une fois la couture avec le bras libre terminée, remettez le plateau à sa position d'origine.

- 2 Faites glisser la partie que vous souhaitez coudre sur le bras, puis cousez depuis le haut.

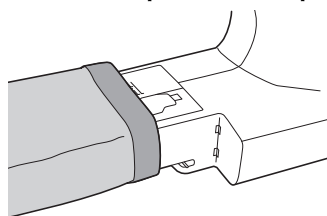

3 POINTS DE COUTURE COURANTS

POINTS SURFILAGE

Vous pouvez utiliser les points surfilage pour assembler des coutures et les terminer en une seule opération. Ils sont également utiles pour coudre des tissus élastiques.

Nom du point	Motif	Pied-de-biche	Motif n°						
			Modèle à 100 points	Modèle à 80/90 points	Modèle à 60/70 points	Modèle à 50 points	Modèle à 40 points	Modèle à 30 points	Modèle à 20 points
Point zigzag		J	04	04	04	04	04	04	04
point zigzag triple		J	05	05	05	05	05	05	05
Point surfilage		G	06	06	06	06	06	06	06
		G	07	07	07	07	07	07	07
		J	08	08	08	08	08	08	08
		J	09	09	-	-	-	-	-

⚠ ATTENTION

- Veillez à bien mettre la machine hors tension avant de remplacer le pied-de-biche. Sinon, vous pourriez vous blesser si vous appuyez accidentellement sur la pédale ou sur (touche Marche/arrêt) et la machine commence à coudre.

Utilisation du pied zigzag

- 1 Fixez le pied zigzag « J ».
- 2 Sélectionnez un point.
 - Pour plus de détails, reportez-vous à la section « Sélection d'un point » (page 24).
- 3 Cousez le bord du tissu.

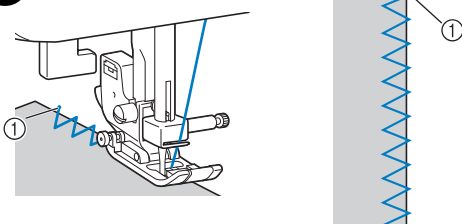

① Point de chute de l'aiguille

Utilisation du pied pour surjet

- 1 Installez le pied pour surjet « G ».
- 2 Sélectionnez le point ou .
 - Pour plus de détails, reportez-vous à la section « Sélection d'un point » (page 24).
- 3 Positionnez le tissu en plaçant son bord contre le guide du pied-de-biche, puis abaissez le levier du pied-de-biche.

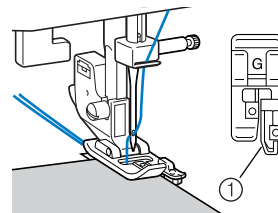

① Guide

- 4 Faites tourner lentement le volant vers vous (dans le sens inverse des aiguilles d'une montre) et vérifiez que l'aiguille ne touche pas le pied-de-biche.
- 5 Cousez en plaçant le bord du tissu contre le guide du pied-de-biche.

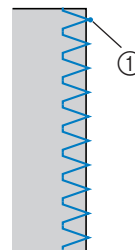

① Point de chute de l'aiguille

⚠ ATTENTION

- Une fois la largeur du point réglée, tournez lentement le volant vers vous (dans le sens inverse des aiguilles d'une montre) et vérifiez que l'aiguille ne touche pas le pied-de-biche. Si l'aiguille touche le pied-de-biche, elle risque de se tordre ou de se casser.

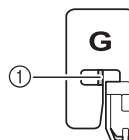

① Vérifiez que l'aiguille ne touche pas le pied-de-biche.

POINTS SIMPLES

Vous pouvez utiliser des points droits pour les coutures standard.

Nom du point		Motif	Pied-de-biche	Motif n°						
				Modèle à 100 points	Modèle à 80/90 points	Modèle à 60/70 points	Modèle à 50 points	Modèle à 40 points	Modèle à 30 points	Modèle à 20 points
Droit	Gauche		J	00	00	00	00	00	00	00
	Central		J	01	01	01	01	01	01	01
Triple point élastique			J	02	02	02	02	02	02	02

ATTENTION

- **Veillez à bien mettre la machine hors tension avant de remplacer le pied-de-biche. Sinon, vous pourriez vous blesser si vous appuyez accidentellement sur la pédale ou sur (touche Marche/arrêt) et la machine commence à coudre.**

Points simples

- 1 Faufilez ou épinglez ensemble les pièces de tissu.
- 2 Fixez le pied zigzag « J ».
- 3 Sélectionnez un point.
 - Pour plus de détails, reportez-vous à la section « Sélection d'un point » (page 24).
- 4 Abaissez l'aiguille dans le tissu au début de la couture.
- 5 Commencez à coudre.
 - Pour plus de détails, reportez-vous à la section « Démarrage du travail de couture » (page 25).
 - Pour plus de détails sur la couture de points inverses/de renfort, reportez-vous à la section « Couture de points de renfort » (page 26).
- 6 À la fin de la couture, coupez le fil.
 - Pour plus de détails, reportez-vous à la section « Démarrage du travail de couture » (page 25).



■ Modification de la position de l'aiguille

Avec le point droit (aiguille à gauche) et le point élastique triple, il est possible de régler le positionnement de l'aiguille. Appuyez sur le côté « + » de la touche de réglage de la largeur du point pour déplacer l'aiguille vers la droite ; appuyez sur le côté « - » de la touche de réglage de la largeur du point pour déplacer l'aiguille vers la gauche.

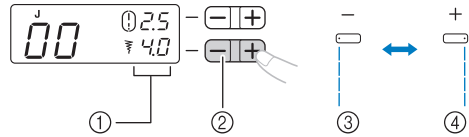

- ① Largeur du point
- ② Touche de réglage de la largeur du point
- ③ Position de l'aiguille à gauche
- ④ Position de l'aiguille à droite

POINT INVISIBLE

Vous pouvez utiliser le point invisible pour finir le bord d'un travail de couture, comme l'ourlet d'un pantalon, sans que le point soit visible.

Nom du point		Motif	Pied-de-biche	Motif n°						
				Modèle à 100 points	Modèle à 80/90 points	Modèle à 60/70 points	Modèle à 50 points	Modèle à 40 points	Modèle à 30 points	Modèle à 20 points
Point invisible			R	10	10	09	09	09	09	09
			R	11	11	10	10	10	10	10

ATTENTION

- **Veillez à bien mettre la machine hors tension avant de remplacer le pied-de-biche. Sinon, vous pourriez vous blesser si vous appuyez accidentellement sur la pédale ou sur (touche Marche/arrêt) et la machine commence à coudre.**

Mémo

- Quand vous sélectionnez le point ou , Les numéros de point « 0 », « -1 », « -2 » ou « -3 » peuvent s'afficher sur l'écran à cristaux liquides en appuyant sur le côté « - » de la touche de réglage de la largeur du point, et ensuite le point de chute de l'aiguille passera à gauche. Les numéros de point « 0 », « 1 », « 2 » ou « 3 » peuvent s'afficher sur l'écran à cristaux liquides en appuyant sur le côté « + » de la touche de réglage de la largeur du point, et ensuite le point de chute de l'aiguille passera à droite.
- Quand la taille des pièces cylindriques est trop petite pour glisser sur le bras ou si la longueur est trop courte, le tissu ne sera pas entraîné et il se peut que vous ne puissiez pas obtenir les résultats voulus.

1 Retournez la jupe ou le pantalon.

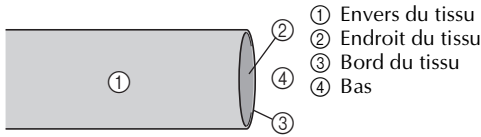

2 Pliez le tissu le long du bord d'ourlet souhaité et pressez.

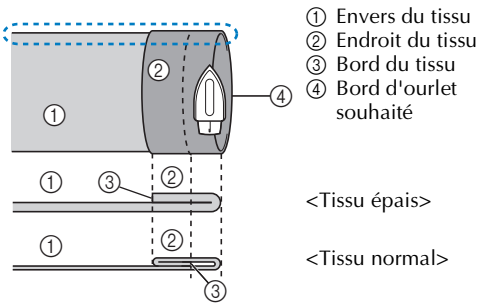

<Vu de côté>

3 Utilisez une craie pour marquer le tissu à environ 5 mm (3/16" / pouce) du bord du tissu, puis faufilez-le.

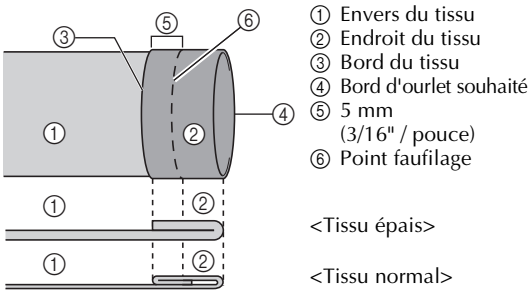

<Vu de côté>

4 Repliez le tissu à l'intérieur, le long du faufilage.

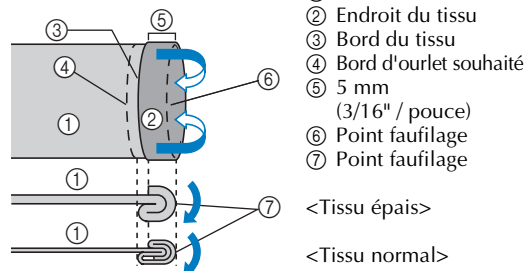

<Vu de côté>

5 Dépliez le bord du tissu et positionnez le tissu en orientant l'envers vers le haut.

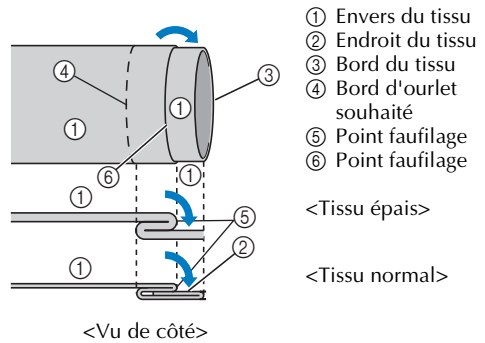

6 Fixez le pied pour point invisible « R ».

7 Sélectionnez un point.

8 Enlevez le plateau pour pouvoir coudre avec le bras libre.

- Pour plus de détails sur la couture avec le bras libre, reportez-vous à la section « Couture de pièces cylindriques » (page 28).

9 Faites glisser la partie que vous souhaitez coudre sur le bras, vérifiez que le tissu est entraîné correctement et commencez à coudre.

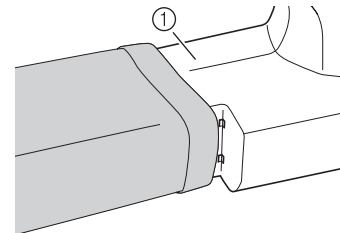

① Bras

10 Positionnez le tissu en plaçant le bord de l'ourlet plié contre le guide du pied-de-biche, puis abaissez le levier du pied-de-biche.

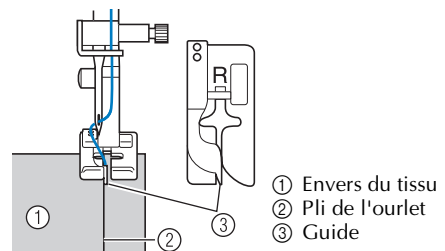

① Envers du tissu
② Pli de l'ourlet
③ Guide

11 Réglez la largeur du point jusqu'à ce que l'aiguille vienne légèrement accrocher le pli de l'ourlet.

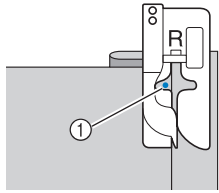

① Point de chute de l'aiguille

Quand vous changez le point de chute de l'aiguille, relevez l'aiguille, puis modifiez la largeur du point.

Largeur du point

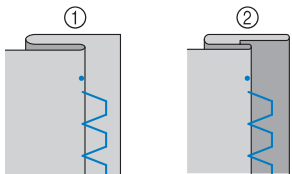
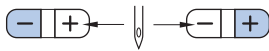

① Tissu épais
② Tissu normal

■ Si l'aiguille coud une partie trop importante du pli de l'ourlet

Si l'aiguille coud une partie trop importante du pli de l'ourlet, réglez la largeur du point de sorte que l'aiguille tombe juste au bord du pli en appuyant sur le côté « + » de la touche de réglage de largeur du point.

<Tissu épais>

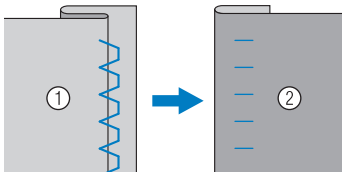

<Tissu normal>

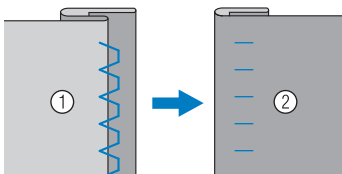

① Envers du tissu ② Endroit du tissu

■ Si l'aiguille n'accroche pas le pli de l'ourlet

Si l'aiguille n'accroche pas le pli de l'ourlet, réglez la largeur du point de sorte que l'aiguille accroche légèrement le bord du pli en appuyant sur le côté « - » de la touche de réglage de largeur du point.

<Tissu épais>

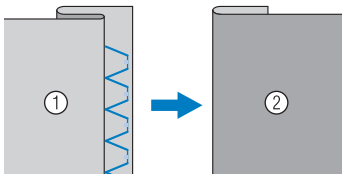

<Tissu normal>

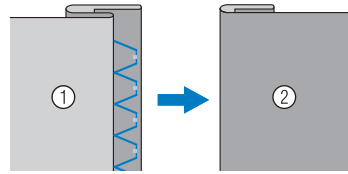

① Envers du tissu ② Endroit du tissu

- Pour plus de détails sur la modification de la largeur du point, reportez-vous à la section « Sélection d'un point » (page 24).

12 Cousez en plaçant le pli de l'ourlet contre le guide du pied-de-biche.

13 Retirez le point faulilage et retournez le tissu à l'endroit.

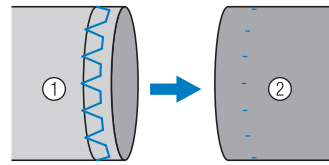

① Envers du tissu ② Endroit du tissu

COUTURE DE BOUTONNIÈRES

Vous pouvez coudre des boutonnières et des boutons.

Nom du point	Motif	Pied-de-biche	Motif n°						
			Modèle à 100 points	Modèle à 80/90 points	Modèle à 60/70 points	Modèle à 50 points	Modèle à 40 points	Modèle à 30 points	Modèle à 20 points
Point de boutonnière		A	34	34	29	29	25	21	16
		A	35	35	30	30	26	22	17
		A	36	36	31	31	27	-	-
		A	37	37	32	32	28	-	-
		A	38	38	-	-	-	-	-
		A	39	39	33	33	29	23	18
		A	40	40	34	-	-	-	-
		A	41	41	35	-	-	-	-
Point zigzag (pour le Quilting (courtepointe))		J	46	46	40	-	-	-	-

ATTENTION

- Veillez à bien mettre la machine hors tension avant de remplacer le pied-de-biche. Sinon, vous pourriez vous blesser si vous appuyez accidentellement sur la pédale ou sur  (touche Marche/arrêt) et la machine commence à coudre.

La longueur maximale de la boutonnière est d'environ 28 mm (1-1/8" / pouce) (diamètre + épaisseur du bouton).

Les boutonnières sont cousues de l'avant du pied-de-biche vers l'arrière, comme illustré ci-dessous.

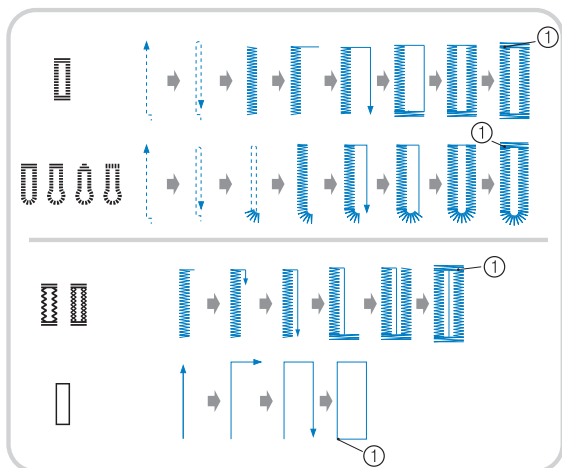

① Points de renfort

■ Nom des parties du pied pour boutonnières « A »

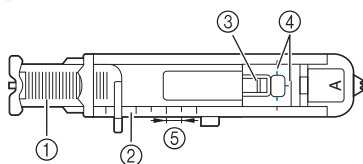

- ① Plaque du guide-bouton
- ② Réglette du pied-de-biche
- ③ Épingle
- ④ Repères sur le pied pour boutonnière
- ⑤ 5 mm (3/16" / pouce)

1 Utilisez une craie pour marquer l'emplacement et la longueur de la boutonnière sur le tissu.

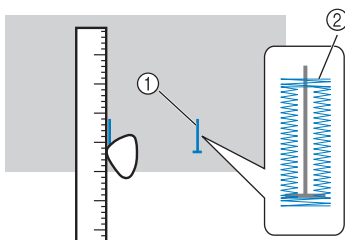

- ① Repères sur le tissu
- ② Couture de boutonnières

2 Tirez sur la plaque du guide-bouton du pied pour boutonnière « A », puis insérez le bouton qui devra passer par la boutonnière.

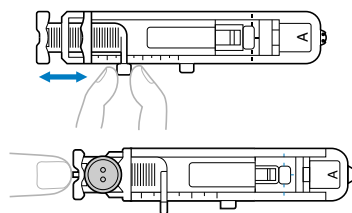

► La taille de la boutonnière est réglée.

■ Si le bouton n'entre pas dans la plaque du guide-bouton

Additionnez le diamètre et l'épaisseur du bouton, puis réglez la plaque du guide-bouton sur la longueur ainsi obtenue. (La distance entre les repères de la réglette du pied-de-biche correspond à 5 mm (3/16" / pouce).)

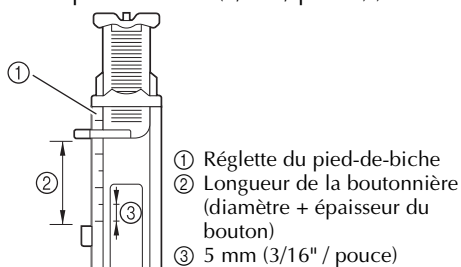

- ① Réglette du pied-de-biche
- ② Longueur de la boutonnière (diamètre + épaisseur du bouton)
- ③ 5 mm (3/16" / pouce)

Exemple : pour un bouton de 15 mm (9/16" / pouce) de diamètre et de 10 mm (3/8" / pouce) d'épaisseur, la plaque du guide-bouton doit être réglée sur 25 mm (1" / pouces) sur la réglette.

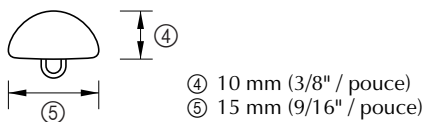

- ④ 10 mm (3/8" / pouce)
- ⑤ 15 mm (9/16" / pouce)

3 Fixez le pied pour boutonnière « A ».

4 Sélectionnez un point.

5 Faites passer le fil supérieur vers le bas dans l'orifice du pied-de-biche.

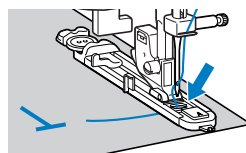

- 6** Placez le tissu en alignant la partie avant du repère de la boutonnière sur les repères rouges situés sur les côtés du pied pour boutonnière, puis abaissez le levier du pied-de-biche.

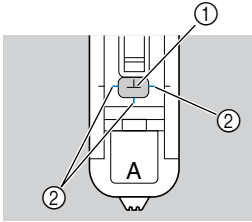

- ① Repère sur le tissu
② Repères rouges sur le pied pour boutonnière
- Lorsque vous abaissez le pied-de-biche, n'exercez pas de pression à l'avant du pied-de-biche, sinon, la taille de la boutonnière risque de ne pas être correcte.

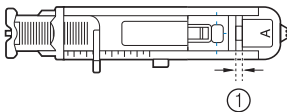
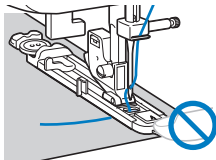

- ① Ne réduisez pas l'écart.

- 7** Abaissez au maximum le levier boutonnières.

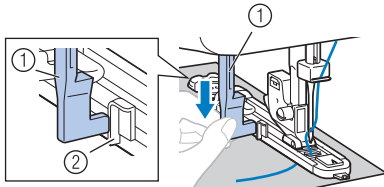

- ① Levier boutonnières
② Support

Le levier boutonnières est placé derrière le support du pied pour boutonnières.

- 8** Tenez légèrement l'extrémité du fil supérieur de votre main gauche et commencez à coudre.

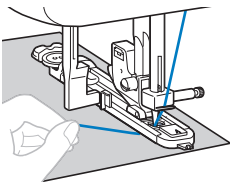

Remarque

- Si vous devez coudre des assemblages épais et si le tissu n'est pas entraîné, utilisez le plus gros point (le plus long).
- Une fois le travail de couture terminé, la machine coud automatiquement des points de renfort puis s'arrête.

- 9** Relevez l'aiguille et le levier du pied-de-biche, retirez le tissu et coupez le fil.

- 10** Remplacez le levier boutonnières dans sa position d'origine.

- 11** Insérez une épingle à l'extrémité des points de la boutonnière pour éviter de couper la couture, puis utilisez un découpeur pour couper dans la direction de l'épingle et ouvrir la boutonnière.

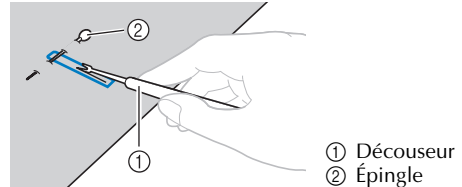

Pour les boutonnières « trou de serrure », utilisez un perce-œillet disponible dans le commerce pour faire un trou dans l'extrémité ronde de la boutonnière, puis utilisez le découpeur pour ouvrir la boutonnière.

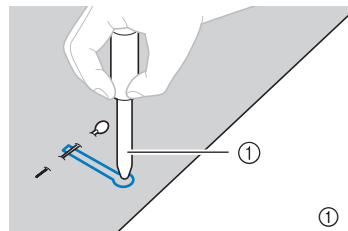

- Lorsque vous utilisez le perce-œillet, placez un papier épais ou une autre feuille de protection sous le tissu avant de percer le trou.

ATTENTION

- Lorsque vous ouvrez la boutonnière avec le découpeur, ne placez pas vos mains sur le chemin de la découpe, sinon vous risquez de vous blesser si le découpeur glisse. N'utilisez le découpeur d'aucune autre façon que celle pour laquelle il est conçu.

Mémo



- Avant de coudre des boutonnières, vérifiez la longueur et la largeur du point en cousant une boutonnière d'essai sur une chute de tissu.

■ Couture de boutonnières sur des tissus élastiques

Lorsque vous cousez des boutonnières sur des tissus élastiques, utilisez un fil de guipage.

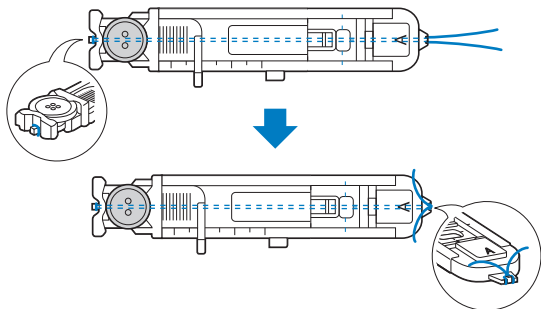
- 1 Accrochez le fil de guipage au pied pour boutonnière « A » comme indiqué sur l'illustration, pour qu'il se place dans les rainures, puis nouez-le de manière lâche.



- 2 Fixez le pied pour boutonnière « A ».
- 3 Sélectionnez le point  ou .
- 4 Réglez la largeur du point en fonction de l'épaisseur du fil de guipage.
- 5 Abaissez le levier du pied-de-biche et celui du pied pour boutonnière, puis commencez à coudre.
- 6 À la fin de la couture, tirez doucement sur le fil de guipage pour le tendre.

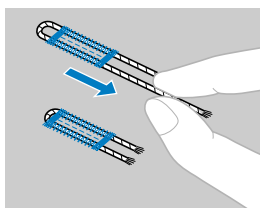



- 7 Utilisez une aiguille à coudre à la main pour tirer le fil de guipage vers l'envers du tissu, puis nouez-le.
- 8 À l'aide d'un découpeur, coupez la partie centrale du fil de guipage restant à l'extrémité supérieure de la boutonnière. Coupez l'excédent de fil de guipage.

Couture de boutons

Vous pouvez coudre des boutons avec la machine à coudre. Vous pouvez fixer des boutons à 2 ou 4 trous.

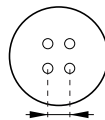
- 1 Mesurez la distance entre les trous.



- 2 Relevez le levier du pied-de-biche, puis faites glisser le levier de réglage des griffes d'entraînement vers .

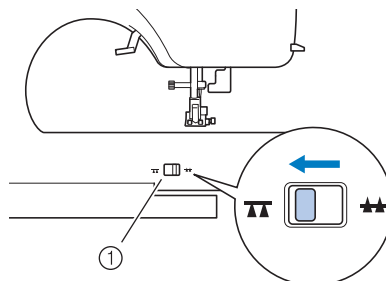

① Levier de réglage des griffes d'entraînement

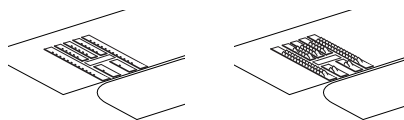

► Les griffes d'entraînement sont abaissées.

- 3 Fixez le pied-de-biche « M ».



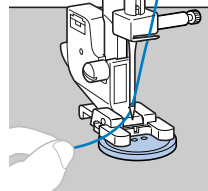

- 4 Placez un bouton entre le pied-de-biche et le tissu.

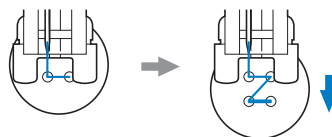

- Pour fixer des boutons à quatre trous, cousez tout d'abord les deux trous les plus proches de vous. Puis, faites glisser le bouton pour que l'aiguille passe dans les deux trous, et cousez-les de la même manière.



5 Sélectionnez un point . (Sur les modèles fournis sans le point , sélectionnez le point .)

6 Réglez la largeur du point pour qu'elle soit identique à la distance séparant les deux trous du bouton.

7 Appuyez sur la touche de réglage de la longueur du point pour que la longueur soit minimale.

8 Tournez le volant vers vous (dans le sens inverse des aiguilles d'une montre) pour vérifier que l'aiguille passe correctement dans les deux trous du bouton.

Réglez la largeur du point en fonction de la distance entre les trous du bouton.

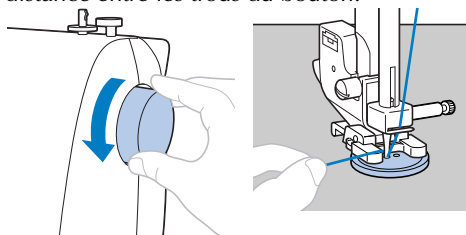

⚠ ATTENTION

- Lorsque vous cousez, vérifiez que l'aiguille ne touche pas le bouton, sinon elle risque de se tordre ou de se casser.

9 Commencez à coudre.

- Après avoir cousu pendant environ 10 secondes à faible vitesse, appuyez sur  (touche Point inverse/de renfort) pour coudre des points de renfort.

10 Tirez le fil supérieur à la fin de la couture vers l'envers du tissu, puis nouez-le avec le fil de la canette.

À l'aide d'une paire de ciseaux, coupez le fil supérieur et le fil de la canette au début de la couture.

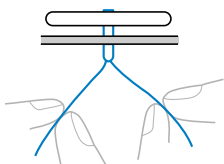

11 Une fois le bouton fixé, faites glisser le levier de réglage des griffes d'entraînement pour le placer sur  et faites tourner le volant pour relever les griffes d'entraînement.

- En principe, le levier de réglage des griffes d'entraînement se trouve sur .

FIXATION D'UNE FERMETURE À GLISSIÈRE

Vous pouvez utiliser le pied pour fermeture à glissière pour coudre différents types de fermetures à glissière et vous pouvez le positionner facilement sur la droite ou sur la gauche de l'aiguille.

Nom du point	Motif	Pied-de-biche	Motif n°						
			Modèle à 100 points	Modèle à 80/90 points	Modèle à 60/70 points	Modèle à 50 points	Modèle à 40 points	Modèle à 30 points	Modèle à 20 points
Point droit (centre)		I	01	01	01	01	01	01	01

⚠ ATTENTION

- Veillez à bien mettre la machine hors tension avant de remplacer le pied-de-biche. Sinon, vous pourriez vous blesser si vous appuyez accidentellement sur la pédale ou sur  (touche Marche/arrêt) et la machine commence à coudre.

1 Fixez le pied zigzag « J ».

2 Placez l'endroit des deux morceaux de tissu face à face.

3 Cousez des points simples jusqu'au bout de l'ouverture de la fermeture à glissière, puis cousez des points inverses à la fin de la couture.

- Utilisez des points faufilage pour coudre l'ouverture de la fermeture à glissière (où la fermeture à glissière sera insérée).

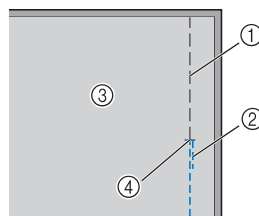

- Reportez-vous à la section « Points simples », page 30.

4 Ouvrez le rabat, pressez-le depuis l'envers du tissu à l'aide d'un fer à repasser, alignez le centre de la fermeture à glissière sur la couture, puis faufilez la fermeture à glissière.

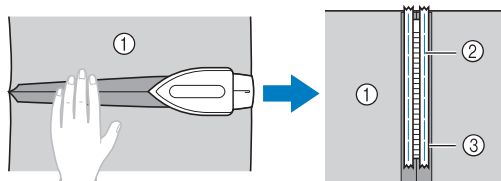

- ① Envers du tissu
- ② Point faufilage
- ③ Fermeture à glissière

- 5** Fixez le support de pied-de-biche sur la droite de la cheville du pied pour fermeture à glissière « 1 ».

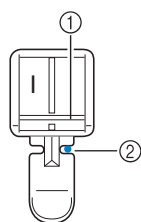

- ① Cheville à droite
② Point de chute de l'aiguille

- 6** Sélectionnez le point

ATTENTION

- Tournez le volant à la main pour faire en sorte que l'aiguille ne heurte pas le pied-de-biche avant que vous ne commenciez à coudre. Si vous choisissez un point différent, l'aiguille heurtera le pied-de-biche et elle se cassera. Vous pourriez aussi vous blesser.

- 7** Avec l'endroit du tissu orienté vers le haut, continuez à coudre avec la fermeture à glissière du côté droit du pied-de-biche.

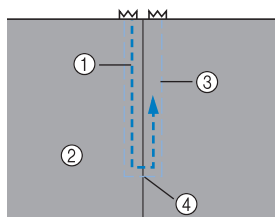

- ① Couture
② Endroit du tissu
③ Point faufilage
④ Bout de l'ouverture de la fermeture à glissière

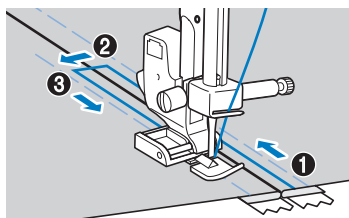

Cousez les points dans l'ordre, de ① à ③.

ATTENTION

- Veillez à ce que l'aiguille n'entre pas en contact avec la fermeture à glissière pendant que vous êtes en train de coudre. Si l'aiguille heurte la fermeture à glissière, elle pourrait se casser et vous pourriez vous blesser.

Mémo

- Si le pied-de-biche touche le curseur de la fermeture à glissière, laissez l'aiguille abaissée (dans le tissu) et relevez le pied-de-biche. Après avoir déplacé le curseur pour qu'il ne touche plus le pied-de-biche, abaissez le pied-de-biche et continuez à coudre.
- Pour coudre avec la fermeture à glissière à gauche du pied-de-biche, fixez le support de pied-de-biche à gauche de la cheville sur le pied pour fermeture à glissière « 1 » à l'étape ⑤.

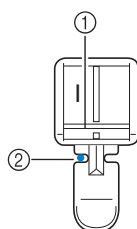

- ① Côté gauche de la cheville
② Point de chute de l'aiguille

- 8** Une fois la couture terminée, enlevez les points de faufilage.

COUTURE DE TISSUS ÉLASTIQUES ET DE RUBAN ÉLASTIQUE

Vous pouvez coudre des tissus élastiques et fixer du ruban élastique.

Nom du point	Motif	Pied-de-biche	Motif n°						
			Modèle à 100 points	Modèle à 80/90 points	Modèle à 60/70 points	Modèle à 50 points	Modèle à 40 points	Modèle à 30 points	Modèle à 20 points
Point élastique		J	03	03	03	03	03	03	03
3 points point zigzag		J	05	05	05	05	05	05	05
Point fixation d'élastiques		J	21	21	-	-	-	-	-

ATTENTION

- Veillez à bien mettre la machine hors tension avant de remplacer le pied-de-biche. Sinon, vous pourriez vous blesser si vous appuyez accidentellement sur la pédale ou sur (touche Marche/arrêt) et la machine commence à coudre.

Respectez les précautions correspondantes lorsque vous effectuez les opérations de couture suivantes.

Points élastiques

- 1 Fixez le pied zigzag « J ».
- 2 Sélectionnez le point .
- 3 Cousez le tissu sans l'étirer.

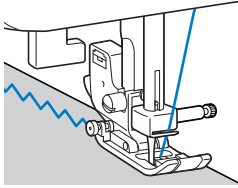

Fixation d'un élastique

Lorsque vous fixez un ruban élastique à la manchette ou à la taille d'un vêtement, les dimensions finales seront celles du ruban élastique tendu. Il est donc nécessaire d'utiliser un ruban élastique suffisamment long.

- 1 **Épinglez le ruban élastique à l'envers du tissu.**
Épinglez le ruban élastique sur le tissu en plusieurs points pour qu'il soit positionné de manière uniforme.

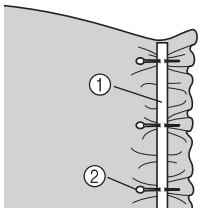

① Ruban élastique
② Épingle

- 2 Fixez le pied zigzag « J ».
- 3 Sélectionnez un point.
- 4 **Cousez le ruban élastique sur le tissu en l'étirant pour qu'il ait la même longueur que le tissu.**
Tout en tirant le tissu de la main gauche derrière le pied-de-biche, tirez dessus au niveau de l'épingle la plus proche de l'avant du pied-de-biche avec la main droite.

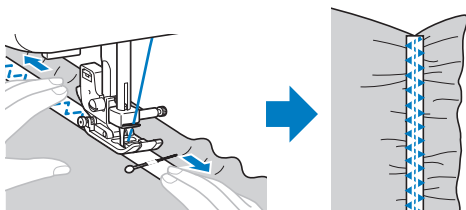













⚠ ATTENTION

- Lorsque vous cousez, vérifiez que l'aiguille ne touche aucune épingle, sinon elle pourrait se tordre ou se casser.

POINTS D'APPLIQUÉ, PATCHWORK ET DE QUILTING (COURTEPOINTE)

Cette section décrit les points pouvant être utilisés pour la couture d'appliqués, de patchworks et de quilting (courtepointe).

Nom du point	Motif	Pied-de-biche	Motif n°							
			Modèle à 100 points	Modèle à 80/90 points	Modèle à 60/70 points	Modèle à 50 points	Modèle à 40 points	Modèle à 30 points	Modèle à 20 points	
Point zigzag		J	04	04	04	04	04	04	04	
Point zigzag (pour le Quilting (courtepointe))		J	46	46	40	-	-	-	-	
Point d'appliqué		J	12	12	11	11	11	11	11	
Point d'appliqué (pour le Quilting (courtepointe))		J	47	47	41	-	-	-	-	
		J	48	48	42	-	-	-	-	
Point droit d'assemblage		J	43	43	37	-	-	-	-	
		J	44	44	38	-	-	-	-	
Point d'assemblage		J	15	15	14	14	14	14	-	
		J	16	16	15	15	15	15	14	
		J	17	17	16	16	16	16	-	
Quilting (courtepointe) style « à la main »		J	45	45	39	35	31	-	-	
Quilting (courtepointe) pointillé		J	49	49	43	-	-	-	-	

⚠ ATTENTION

- Veillez à bien mettre la machine hors tension avant de remplacer le pied-de-biche. Sinon, vous pourriez vous blesser si vous appuyez accidentellement sur la pédale ou sur  (touche Marche/arrêt) et la machine commence à coudre.

Appliqués

Vous pouvez créer un appliqué en coupant une forme dans un morceau de tissu différent et en l'utilisant comme décoration.

- 1 **Faufilez la forme coupée sur le tissu.**

⚠ ATTENTION

- Si vous utilisez de la colle pour maintenir la forme coupée sur le tissu, n'appliquez pas de colle sur les zones qui seront cousues avec la machine. Si de la colle adhère à l'aiguille ou à la coursière, ceci pourrait endommager la machine.

- 2 Fixez le pied zigzag « J ».
- 3 Sélectionnez le point .
- 4 Cousez le long du bord du tissu en plaçant le point de chute de l'aiguille à droite du bord.

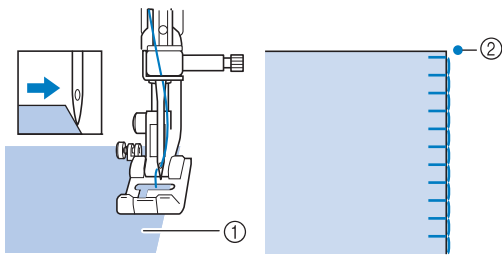

- ① Tissu appliqué
② Point de chute de l'aiguille

- 5 Enlevez le faufilage si besoin est.

🔔 Mémo

- Faites des points droits de renfort au début et à la fin des points.

⚠ ATTENTION

- Veillez à ce que l'aiguille ne touche pas d'épingle pendant que vous cousez car elle pourrait se casser. Vous pourriez aussi vous blesser.

Points patchwork (piqué fantaisie)

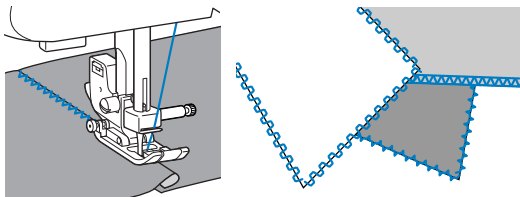

- 1 Pliez le bord de la pièce de tissu supérieure et placez-la sur la pièce inférieure.
- 2 Cousez les deux pièces de tissu ensemble de sorte que le motif du point s'étende sur les deux pièces.



Assemblage

On appelle « assemblage » le fait de coudre deux pièces de tissu ensemble. Vous devez couper les pièces de tissu en laissant un rabat de 6,5 mm (1/4" / pouce).

Cousez un point droit d'assemblage avec un rabat de 6,5 mm (1/4" / pouce) à partir du bord droit ou gauche du pied-de-biche.

- 1 **Faufilez ou placez des épingles le long du rabat des tissus à assembler.**
- 2 **Fixez le pied zigzag « J ».**
- 3 **Sélectionnez le point**  **ou** .
- 4 **Effectuez la couture, le bord du pied-de-biche étant aligné sur le bord du tissu.**

■ Pour un rabat du côté droit

Alignez le côté droit du pied-de-biche sur le bord du tissu et effectuez la couture en utilisant le point .

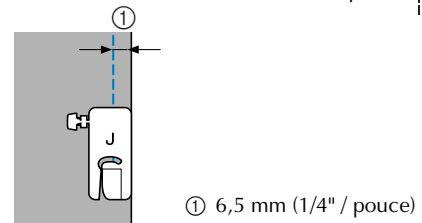

① 6,5 mm (1/4" / pouce)

■ Pour un rabat du côté gauche

Alignez le côté gauche du pied-de-biche sur le bord du tissu et effectuez la couture en utilisant le point .

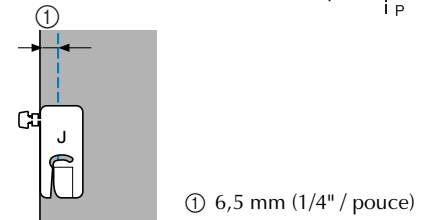

① 6,5 mm (1/4" / pouce)

🔔 Mémo

- Pour modifier la largeur du rabat (positionnement de l'aiguille), réglez la largeur du point. Pour plus de détails, reportez-vous à la section « Modification de la position de l'aiguille » (page 30).

Quilting (courtepointe)

On appelle « quilting (courtepointe) » le placement d'ouate entre les parties inférieure et supérieure du tissu. Vous pouvez facilement réaliser ces quiltings à l'aide du pied à double entraînement et du guide de quilting (courtepointe) proposés en option.

🌟 Remarque

- N'utilisez le pied à double entraînement qu'avec des points droits ou zigzag. Ne l'utilisez pas pour d'autres modèles de points. Le pied à double entraînement ne permet pas de coudre des points inverses.

- 1 **Faufilez le tissu pour lequel vous souhaitez réaliser le quilting (courtepointe).**
- 2 **Retirez le pied-de-biche et son support.**
 - Pour plus de détails, reportez-vous à la section « Retrait du support de pied-de-biche » (page 23).
- 3 **Accrochez la fourche de connexion du pied à double entraînement sur la vis du support de l'aiguille, abaissez le levier du pied-de-biche, puis utilisez la vis du support du pied-de-biche pour fixer le pied à double entraînement à la barre du pied-de-biche.**

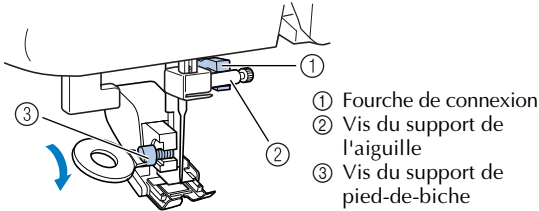

- ① Fourche de connexion
- ② Vis du support de l'aiguille
- ③ Vis du support de pied-de-biche

ATTENTION

- Utilisez le tournevis en forme de disque pour serrer la vis fermement. Si la vis n'est pas suffisamment serrée, l'aiguille risque de heurter le pied-de-biche et de vous blesser.
- Veillez à tourner le volant vers l'avant de la machine pour vérifier que l'aiguille ne heurte pas le pied-de-biche. Si l'aiguille heurtait le pied-de-biche, vous risqueriez de vous blesser.

- 4 Sélectionnez le point .
- 5 Placez une main de chaque côté du pied-de-biche, puis guidez uniformément le tissu lors de la couture.

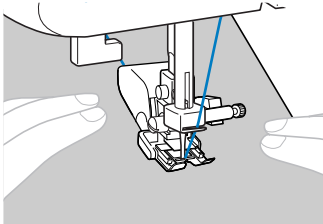

Remarque

- Lorsque vous cousez à l'aide du pied à double entraînement, utilisez une vitesse moyenne ou basse.

■ Utilisation du guide de quilting (courtepointe) en option

Utilisez le guide de quilting (courtepointe) pour coudre des points parallèles espacés de manière égale.

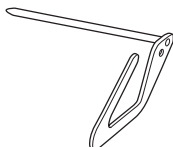

- 1 **Insérez la tige du guide de quilting (courtepointe) dans l'orifice se trouvant à l'arrière du support de pied-de-biche ou du pied à double entraînement.**

Pied à double entraînement

Support du pied-de-biche

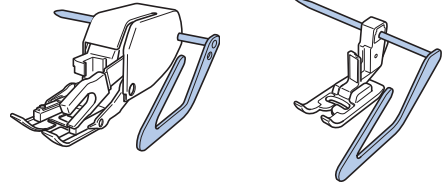

- 2 **Réglez la tige du guide quilting (courtepointe) pour que celui-ci s'aligne sur les points déjà cousus.**

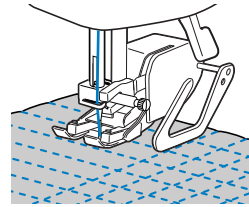

Quilting (courtepointe) en mouvement libre

Avec le quilting (courtepointe) en mouvement libre, les griffes d'entraînement peuvent être abaissées (à l'aide du levier de réglage des griffes d'entraînement) de façon à pouvoir déplacer le tissu librement dans n'importe quelle direction.

Le pied-de-biche pour quilting (courtepointe) en option est nécessaire pour effectuer le quilting (courtepointe) en mouvement libre.

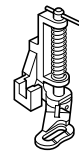

- 1 **Retirez le pied-de-biche et son support.**
 - Pour plus de détails, reportez-vous à la section « Retrait du support de pied-de-biche » (page 23).

- 2 **Alignez le pied-de-biche pour quilting (courtepointe) sur la partie inférieure gauche de la barre du pied-de-biche.**

Le crochet du pied-de-biche pour quilting (courtepointe) doit se trouver au-dessus de la vis du support d'aiguille.

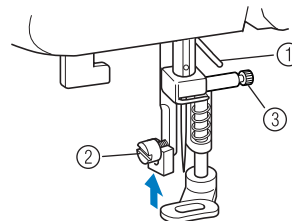

- ① Crochet du pied-de-biche pour quilting (courtepointe)
- ② Vis du support de pied-de-biche
- ③ Vis du support de l'aiguille

- 3** Maintenez le pied-de-biche pour quilting (courtepointe) de la main droite, puis serrez la vis du support de pied-de-biche à l'aide du tournevis en forme de disque de votre main gauche.

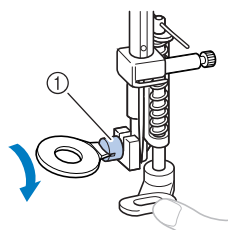

① Vis du support de pied-de-biche

⚠ ATTENTION

- Veillez à bien serrer les vis à l'aide du tournevis en forme de disque, sinon, l'aiguille risque de toucher le pied-de-biche et de se tordre ou de se casser.

- 4** Faites glisser le levier de réglage des griffes d'entraînement vers

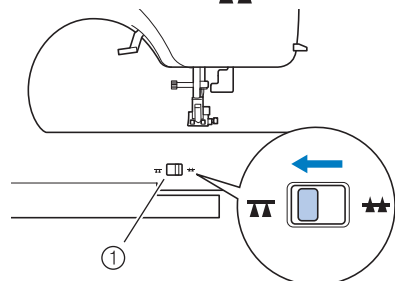

① Levier de réglage des griffes d'entraînement

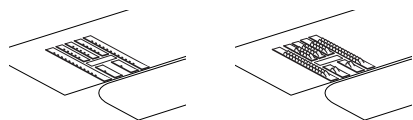

► Les griffes d'entraînement sont abaissées.

- 5** Mettez la machine à coudre sous tension, puis sélectionnez un point.
- 6** Tendez le tissu des deux mains, puis déplacez-le pour suivre le motif. Des points de renfort sont cousus au début et à la fin de la couture.

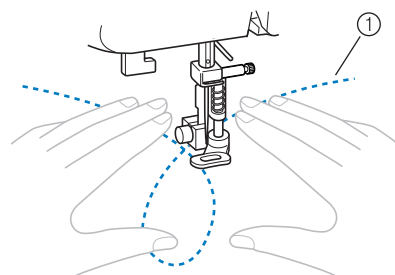

① Motif

- 7** Une fois le bouton fixé, faites glisser le levier de réglage des griffes d'entraînement pour le placer sur et faites tourner le volant pour relever les griffes d'entraînement.

- En principe, le levier de réglage des griffes d'entraînement se trouve sur

POINTS DE RENFORT

Renforcez les points soumis à d'importantes tractions, comme les ouvertures de manche, les coutures d'entrejambes et les coins des poches.

Nom du point	Motif	Pied-de-biche	Motif n°						
			Modèle à 100 points	Modèle à 80/90 points	Modèle à 60/70 points	Modèle à 50 points	Modèle à 40 points	Modèle à 30 points	Modèle à 20 points
Triple point élastique		J	02	02	02	02	02	02	02
Point d'arrêt		A	42	42	36	34	30	24	19

⚠ ATTENTION

- Veillez à bien mettre la machine hors tension avant de remplacer le pied-de-biche. Sinon, vous pourriez vous blesser si vous appuyez accidentellement sur la pédale ou sur (touche Marche/arrêt) et la machine commence à coudre.

Triple point élastique

Utilisez le point élastique triple pour renforcer les ouvertures de manche et les coutures d'entrejambes.

- 1** Fixez le pied zigzag « J ».
- 2** Sélectionnez le point
- 3** Commencez à coudre.
 - Pour plus de détails, reportez-vous à la section « Démarrage du travail de couture » (page 25).

Points d'arrêt

Les points d'arrêt permettent de renforcer les points soumis à d'importantes tractions, comme les coins des poches et les ouvertures.

Vous trouverez ci-dessous l'exemple de la procédure de couture des points d'arrêt aux coins des poches.

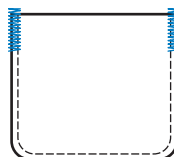

1 Déterminez la longueur de points d'arrêt souhaitée.

Réglez la plaque du guide-bouton du pied pour boutonnière « A » à la longueur voulue. (La distance entre les repères de la réglette du pied-de-biche correspond à 5 mm (3/16" / pouce).)

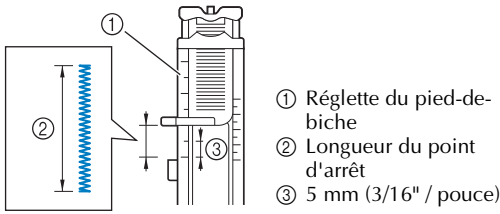

- Vous pouvez coudre un point d'arrêt d'une longueur maximale de 28 mm (1-1/8" / pouce).

2 Fixez le pied pour boutonnière « A ».

3 Sélectionnez le point

4 Placez le tissu pour que l'ouverture de la poche soit tournée vers vous, puis abaissez le levier du pied-de-biche de façon à ce que l'aiguille tombe 2 mm (1/16" / pouce) devant l'ouverture de la poche.

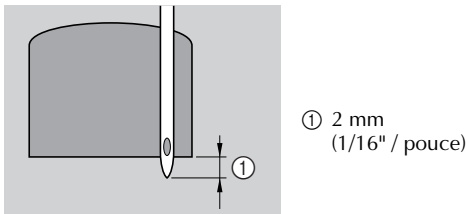

Faites passer le fil supérieur vers le bas dans l'orifice du pied-de-biche.

- Lorsque vous abaissez le pied-de-biche, n'exercez pas de pression à l'avant du pied-de-biche, sinon, la taille du point d'arrêt risque de ne pas être correcte.

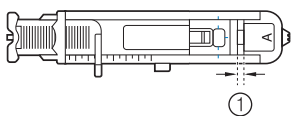
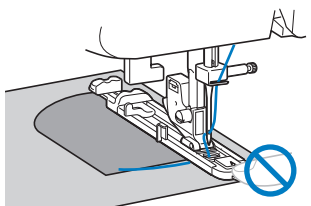

① Ne réduisez pas l'écart.

5 Abaissez au maximum le levier boutonnières.

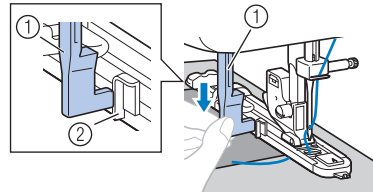

- ① Levier boutonnières
- ② Support

Le levier boutonnières est placé derrière le support du pied pour boutonnières.

6 Tenez légèrement l'extrémité du fil supérieur de votre main gauche et commencez à coudre.

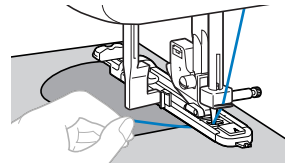

► Une fois le travail de couture terminé, la machine coud automatiquement des points de renfort puis s'arrête.

7 Relevez l'aiguille et le levier du pied-de-biche, retirez le tissu et coupez le fil.

8 Remplacez le levier boutonnières dans sa position d'origine.

Mémo

- Si le tissu n'avance pas, parce qu'il est trop épais, par exemple, augmentez la longueur du point. Pour plus de détails, reportez-vous à la section « Sélection d'un point » (page 24).

POINT DÉCORATIF

Cette machine permet de coudre plusieurs points décoratifs.

Nom du point	Motif	Motif n°							
		Pied-de-biche	Modèle à 100 points	Modèle à 80/90 points	Modèle à 60/70 points	Modèle à 50 points	Modèle à 40 points	Modèle à 30 points	Modèle à 20 points
Point fagot		J	19	19	17	17	17	17	15
		J	20	20	18	18	18	18	-

Nom du point	Motif	Pied-de-biche	Motif n°						
			Modèle à 100 points	Modèle à 80/90 points	Modèle à 60/70 points	Modèle à 50 points	Modèle à 40 points	Modèle à 30 points	Modèle à 20 points
Point d'assemblage		J	15	15	14	14	14	14	-
		J	16	16	15	15	15	15	14
		J	17	17	16	16	16	16	-
Point bordure replié		J	13	13	12	12	12	12	12
Point smock		J	18	18	-	-	-	-	-
Point feston satin		N	14	14	13	13	13	13	13
Point décoratif		J	22	22	19	19	19	-	-
		J	23	23	20	20	20	-	-
		J	24	24	21	21	-	-	-
		N	25	25	22	22	21	-	-
		N	26	26	23	23	22	19	-
		N	27	27	24	24	23	20	-
		N	28	28	25	25	-	-	-
		N	29	29	26	26	24	-	-
		N	30	30	27	27	-	-	-
	Point décoratif		N	31	31	28	28	-	-
		N	32	32	-	-	-	-	-
		N	33	33	-	-	-	-	-

! ATTENTION

- Veillez à bien mettre la machine hors tension avant de remplacer le pied-de-biche. Sinon, vous pourriez vous blesser si vous appuyez accidentellement sur la pédale ou sur ⓘ (touche Marche/arrêt) et la machine commence à coudre.

Point fagot

On utilise le « point fagot » pour l'assemblage de tissus avec une couture ouverte. Utilisez ce point pour coudre des chemisiers et des vêtements d'enfants. Ce point est plus décoratif lorsque vous utilisez du fil épais.

- 1 Pliez les deux pièces de tissu le long de leur couture à l'aide d'un fer à repasser.
- 2 Faufilez les deux pièces de tissu, séparées d'environ 4,0 mm (3/16" / pouce), sur du papier fin ou sur une feuille de matériau stabilisateur soluble à l'eau.
 - Si vous dessinez une ligne au milieu du papier fin ou de la feuille de matériau stabilisateur soluble, la couture sera plus facile.

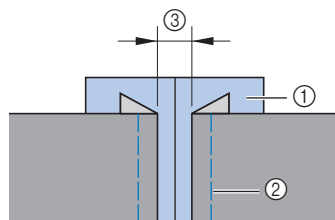

- ① Papier fin ou matériau stabilisateur soluble
- ② Point faufilage
- ③ 4 mm (3/16" / pouce)

- 3 Fixez le pied zigzag « J ».
- 4 Sélectionnez le point ou .
- 5 Définissez la largeur du point sur 7 mm (1/4" / pouce).
 - Pour plus de détails, reportez-vous à la section « Sélection d'un point » (page 24).
- 6 Effectuez la couture, le centre du pied-de-biche étant aligné sur le milieu de l'espace séparant les deux pièces de tissu.

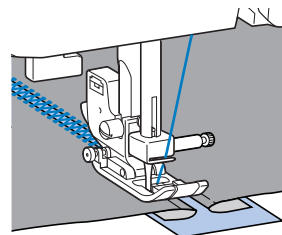
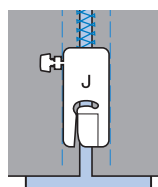

- 7 À la fin de la couture, retirez le papier.

Points feston

Le motif répétitif en forme de vagues, ressemblant à des coquillages, s'appelle « point feston ». Utilisez ce point sur les cols de chemisiers et pour décorer les bords des mouchoirs.

- 1 Fixez le pied pour monogrammes « N ».
- 2 Sélectionnez le point .
- 3 Cousez le long du bord du tissu en veillant à ne pas coudre directement sur le bord du tissu.

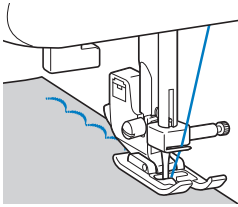

- Pour des résultats optimaux, pulvérisez de l'amidon sur le tissu et appliquez un fer chaud avant de coudre.

- 4 Coupez le long des points.

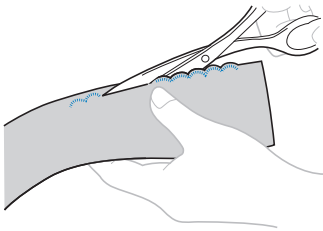

- Veillez à ne pas couper les points.

Point smock

On appelle « point smock » le point décoratif créé en cousant ou en brodant sur des fronces. Il permet de décorer le devant des chemisiers ou des manchettes.

Le point smock confère au tissu texture et élasticité.

- 1 Fixez le pied zigzag « J ».
- 2 Sélectionnez le point droit, puis réglez la longueur de point sur 4,0 mm (3/16" / pouce) et relâchez la tension du fil.

- Pour plus de détails, reportez-vous aux sections « Sélection d'un point » (page 24) et « Tension des fils » (page 26).

- 3 Cousez des points parallèles à des intervalles de 10 mm (3/8" / pouce).

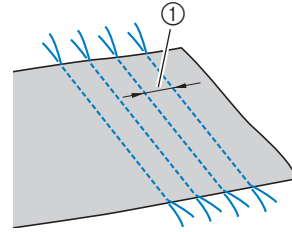

① 10 mm (3/8" / pouce)

- Ne cousez pas des points inverses/de renfort et ne coupez pas le fil.

- 4 Tirez sur les fils de canette pour créer des fronces.

Repassez les fronces pour les aplanir.

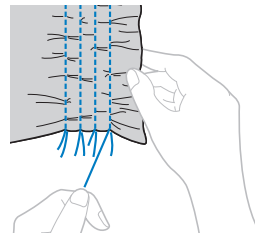

- 5 Sélectionnez le point  ou .

- 6 Cousez entre les points droits.

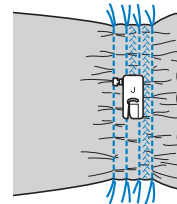

- 7 Tirez les fils des points droits.

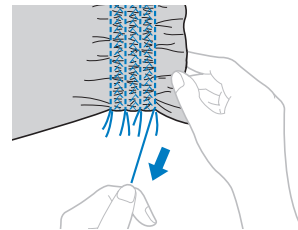

Points bordure replié

Les fronces qui ressemblent à des coquillages sont appelées « bordures repliées ». Elles servent à décorer les bords, le devant de chemisiers ou de manchettes en tissu fin.

- 1 Pliez le tissu le long du biais.

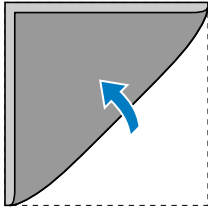

- 2 Fixez le pied zigzag « J ».

- 3 Sélectionnez le point , puis accroissez la tension de fil.

- Pour plus de détails, reportez-vous à la section « Sélection d'un point » (page 24).

- 4 Cousez en vous assurant que l'aiguille tombe légèrement au delà du bord du tissu.

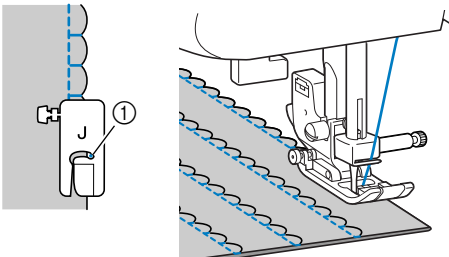

① Point de chute de l'aiguille

- 5 Dépliez le tissu, puis repassez au fer les bordures d'un côté.

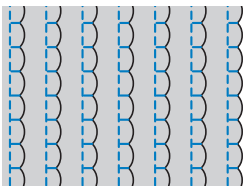

Point d'assemblage



Vous pouvez coudre des points d'assemblage décoratifs sur le rabat de tissus assemblés. Ce point est utilisé lorsque vous réalisez un piqué fantaisie.

- 1 Fixez le pied zigzag « J ».

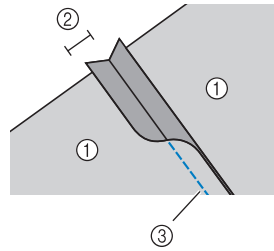
- 2 Cousez ensemble l'endroit des deux pièces de tissu, puis ouvrez les rabats.



① Envers du tissu
② Rabat de 6,5 mm (1/4" / pouce)
③ Point droit

- 3 Sélectionnez le point ,  ou .

- 4 Retournez le tissu pour que l'endroit soit tourné vers le haut, puis cousez sur la jonction, le centre du pied-de-biche aligné sur celle-ci.

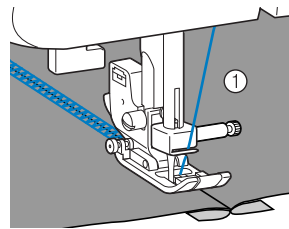

① Endroit du tissu

Points à l'ancienne

Lorsque vous cousez avec l'aiguille à oreilles, les trous laissés par l'aiguille sont élargis, créant un point décoratif de type dentelle. Ce point permet de décorer des ourlets et des nappes sur des tissus fins ou moyens, ainsi que sur des tissus à armure toile.

ATTENTION





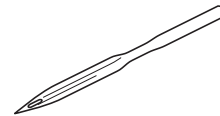



- Vous ne pouvez pas utiliser l'enfileur d'aiguille avec l'aiguille à oreilles, sinon, la machine à coudre risque d'être endommagée. Introduisez manuellement le fil dans le chas de l'aiguille de l'avant vers l'arrière. Pour plus de détails, reportez-vous à la section « Enfilage supérieur » (page 15).

- 1 Insérez l'aiguille à oreilles.



- Utilisez une aiguille à oreilles 130/705H, 100/16.
- Pour plus de détails sur la façon d'insérer une aiguille, reportez-vous à la section « Remplacement de l'aiguille » (page 20).

- 2 Fixez le pied pour monogrammes « N ».

- 3 Sélectionnez le point , , , , , ,  ou .

ATTENTION

- Sélectionnez une largeur de point de 6,0 mm (15/64" / pouce) maximum, sinon l'aiguille risque de se tordre ou de se casser.
- Une fois la largeur du point réglée, tournez lentement le volant vers vous (dans le sens inverse des aiguilles d'une montre) et vérifiez que l'aiguille ne touche pas le pied-de-biche. Si l'aiguille touche le pied-de-biche, elle risque de se tordre ou de se casser.

4 Commencez à coudre.

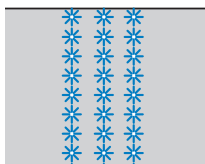

COUTURE DE CARACTÈRES (pour les modèles équipés des points de caractères)

55 caractères peuvent être cousus en suivant la procédure ci-dessous.

Sélection de caractères

■ Sélection d'un caractère

[Exemple] Sélection du point « C » (No. 03).

- 1 Mettez la machine à coudre sous tension.
- 2 Appuyez sur la touche de points de caractères et vérifiez que l'indicateur de points de caractères s'est allumé.

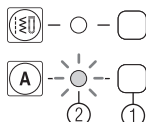

- ① Touche de points de caractères
- ② Indicateur de points de caractères

🔔 Mémo

- Quand vous sélectionnez un caractère, vérifiez qu'aucun autre caractère ne se trouve en mémoire.



- ① Cet indicateur montre qu'aucun caractère n'est enregistré.

Si des caractères sont présents dans la mémoire, supprimez-les. Pour plus de détails, reportez-vous à la section « Suppression de caractères » (page 48).

- 3 Appuyez sur (touches de sélection de point) pour sélectionner le motif No. 03.

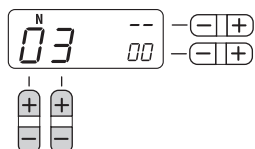

- Pour plus de détails, reportez-vous à l'étape 3 de la section « Sélection d'un point » (page 24).

- 4 Appuyez sur le côté « + » de la touche (touche de réglage de la largeur du point) pour saisir le caractère sélectionné.

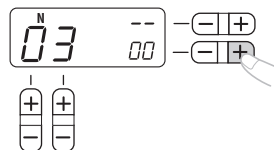

- ▶ L'affichage suivant apparaît sur l'écran à cristaux liquides.

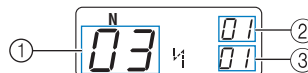

- ① N° de motif sélectionné
- ② Position du N° de motif sélectionné
- ③ Nombre total de caractères saisis

- 5 Fixez le pied-de-biche indiqué sur l'écran à cristaux liquides.



- ① Pied-de-biche à utiliser

- Pour plus de détails, reportez-vous à la section « Remplacement du pied-de-biche » (page 22).

- 6 Si vous souhaitez uniquement coudre ce caractère seul, commencez à coudre. Si vous souhaitez coudre une séquence de caractères, passez à l'étape 1 de la section « Combinaison de caractères » (page 46).

- Pour plus de détails sur la couture de caractères, reportez-vous à la section « Couture des points de caractères » (page 48).

■ Combinaison de caractères

Vous pouvez coudre des noms, des messages, etc. en toute simplicité en combinant les points de caractères. Vous pouvez combiner jusqu'à 35 caractères.

[Exemple] Sélection des points « COME » (No. 03)+(No. 15)+(No. 13)+(No. 05)

- 1 Suivez les étapes 1 à 5 de la section « Sélection d'un caractère » (page 46) pour sélectionner le premier caractère « C » (No. 03).

- 2 Appuyez sur (touches de sélection de point) pour sélectionner le caractère suivant, « O » (No. 15).

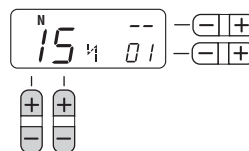

- 3** Appuyez sur le côté « + » de la touche  (touche de réglage de la largeur du point) pour saisir le caractère sélectionné.

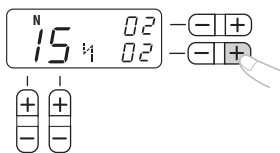

- 4** Répétez les étapes **2** et **3** pour ajouter « M » (No. 13) et « E » (No. 05).

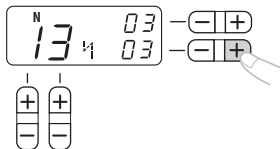

Mémo

- Pour saisir un espace, sélectionnez « _ » (No. 30).

- 5** Une fois que vous avez terminé de combiner les caractères, vérifiez les caractères saisis et leur ordre.

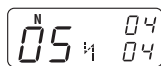

- Pour plus de détails sur la vérification des caractères, reportez-vous à la section « Vérification des caractères » (page 48).

Mémo

- Tout nouveau caractère ne peut être ajouté qu'à côté du dernier caractère. Vous ne pouvez pas insérer de nouveau caractère entre d'autres caractères ou avant le premier caractère de la séquence.

- 6** Commencez à coudre après avoir vérifié les caractères saisis.

- Pour plus de détails sur la couture de caractères, reportez-vous à la section « Couture des points de caractères » (page 48).

Mémo

- La combinaison de caractères sera enregistrée dans la mémoire même si vous éteignez la machine.

■ Ajout d'un nouveau caractère après la couture

Après avoir cousu une combinaison de caractères, vous pouvez ajouter des caractères à cette combinaison grâce à la méthode suivante.

Mémo

- Une fois la couture terminée, le No. de motif du premier caractère de la combinaison actuelle est indiqué sur l'écran à cristaux liquides.

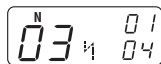

- 1** Appuyez sur la touche de points de couture courants.

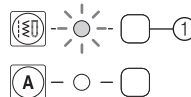

- ① Touche de points de couture courants

- 2** Appuyez sur la touche de points de caractères.

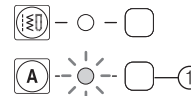

- ① Touche de points de caractères

- 3** Ajoutez de nouveaux caractères en suivant la procédure décrite dans la section « Combinaison de caractères » (page 46).

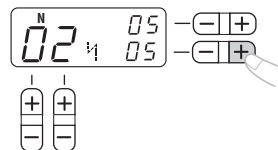

- Les nouveaux caractères sont ajoutés à côté du dernier caractère de la combinaison.

■ Création d'une nouvelle combinaison de caractères après la couture

Mémo

- Une fois la couture terminée, le No. de motif du premier caractère de la combinaison actuelle est indiqué sur l'écran à cristaux liquides.

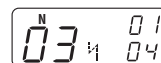

- 1** Sélectionnez le premier caractère de la nouvelle combinaison.

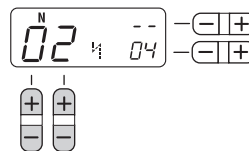

- 2** Appuyez sur le côté « + » de la touche  (touche de réglage de la largeur du point).

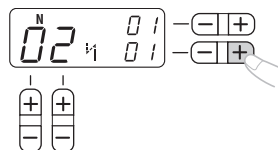

- L'ancienne combinaison de caractères est effacée de la mémoire et le No. de motif indiqué sur l'écran à cristaux liquides est saisi comme premier caractère d'une nouvelle combinaison.

- 3** Ajoutez des caractères en suivant la procédure décrite dans la section « Combinaison de caractères » (page 46).

Vérification des caractères

Vous pouvez vérifier les caractères d'une combinaison grâce à la méthode suivante.

- 1** Appuyez sur le côté « + » ou « - » de la touche  (touche de réglage de la longueur du point) à plusieurs reprises.

Cette action permet d'afficher les caractères qui ont été saisis un par un sur l'écran à cristaux liquides.

Vous pouvez vérifier le No. de motif et la position de chaque caractère.

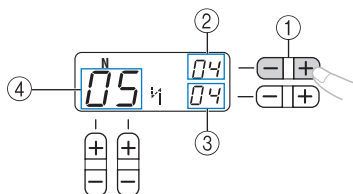

- ① Touche de réglage de la longueur du point
- ② Position du N° de motif sélectionné
- ③ Nombre total de caractères dans la combinaison
- ④ N° de motif sélectionné

Suppression de caractères

Vous pouvez supprimer des caractères de la combinaison.

- 1** Appuyez sur le côté « - » de la touche  (touche de réglage de la largeur du point) pour supprimer le dernier caractère de la combinaison.

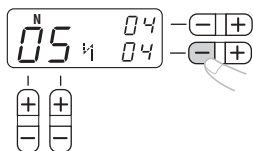

► Le dernier caractère est alors supprimé.

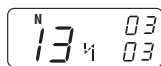

Mémo

- Répétez l'étape **1** pour supprimer d'autres caractères.
- Vous ne pouvez supprimer que le dernier caractère de la combinaison.

Couture des points de caractères

Tous les points de caractères sont cousus avec le pied pour monogrammes « N ».

- 1** Sélectionnez un point de caractère.
- Pour plus de détails, reportez-vous à la section « Sélection de caractères » (page 46)

- 2** Fixez le pied pour monogrammes « N ».

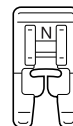

- Pour plus de détails, reportez-vous à la section « Remplacement du pied-de-biche » (page 22).

- 3** Commencez à coudre.

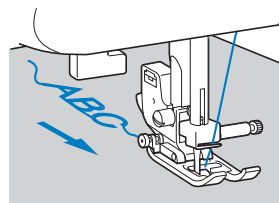

- Le point est cousu dans le sens indiqué par la flèche.

Mémo

- Pendant la couture de caractères, la machine coud automatiquement des points de renfort pour chaque caractère.
- Pendant la couture, l'écran à cristaux liquides indique le No. de motif en train d'être cousu.

- 4** Quand vous avez terminé de coudre, utilisez des ciseaux pour couper tous les fils superflus au début de la couture et entre les caractères.



RÉGLAGE DES POINTS (pour les modèles équipés des points de caractères)

Parfois, il est possible que votre motif de point ne soit pas réussi, selon l'épaisseur du tissu, le matériau stabilisateur utilisé, la vitesse de couture, etc. Si votre couture n'est pas réussie, effectuez des essais de couture dans les mêmes conditions que la couture réelle et réglez le motif de point comme indiqué ci-dessous.

Mémo

- Les points de caractères « 034 » (No. 31 + No. 34 + No. 35) s'utilisent pour faire des réglages.

1 Fixez le pied pour monogrammes « N ».

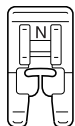

- Pour plus de détails, reportez-vous à la section « Remplacement du pied-de-biche » (page 22).

2 Combinez les points de caractères « 034 » (No. 31 + No. 34 + No. 35).

- Pour plus de détails, reportez-vous à la section « Combinaison de caractères » (page 46).
- ▶ Une fois la combinaison créée, l'écran à cristaux liquides indique ce qui suit.

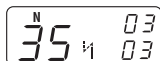

3 Cousez la combinaison de caractères et vérifiez-en le résultat.

- Pour plus de détails, reportez-vous à la section « Couture des points de caractères » (page 48).

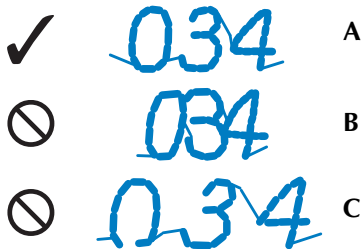

- A : Cousu correctement (avec les espaces corrects entre les caractères)
- B : Tassés ou déformés (pas d'espace entre les caractères.)
- C : Trop étirés (présence d'un espace dans le point « 0 ».)

Si le motif que vous avez cousu ne ressemble pas à A, suivez les étapes suivantes pour régler les points.

4 Sélectionnez le No. 59 (pour effectuer des réglages).

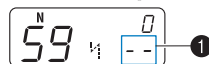

- ▶ L'écran à cristaux liquides passe en mode de réglage des points. Le nombre total de caractères combinés (1) devient « -- ».

5 Réglez les points de caractères en appuyant sur la touche [] (touche de réglage de la longueur du point).

Avec chaque pression sur le côté « + » ou « - » de la touche [] (touche de réglage de la longueur du point), les points s'élargissent ou se rétrécissent.

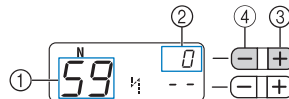

- ① No. pour effectuer des réglages
- ② Niveau de réglage du point
- ③ Élargit les points
- ④ Réduit les points

□ Si le motif est tassé (B)

Appuyez sur le côté « + » de la touche [] (touche de réglage de la longueur du point) pour élargir le point.

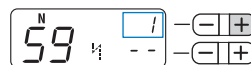

□ Si le motif est trop étiré (présence d'un espace dans le point « 0 ») (C)

Appuyez sur le côté « - » de la touche [] (touche de réglage de la longueur du point) pour rétrécir le point.

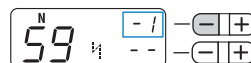

Mémo

- Le niveau de réglage du point peut être réglé entre -9 et 9.
- Le réglage est enregistré dans la mémoire même si vous éteignez la machine.

6 Cousez les caractères « 034 » de nouveau.

Mémo

- Vous pouvez coudre lorsque vous êtes en mode de réglage des points.

Si le motif de point n'est toujours pas réussi, réglez de nouveau le point. Réglez le point jusqu'à ce que le motif de point soit cousu correctement.

7 Lorsque vous avez terminé de régler le motif, appuyez une fois sur la touche de points de couture courants, puis appuyez sur la touche de points de caractères.

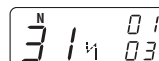

- ▶ L'affichage revient au mode normal de couture de caractères.

4 ANNEXE

RÉGLAGES DE POINTS

Le tableau suivant indique les applications, les longueurs et largeurs de points et la possibilité d'utilisation de l'aiguille jumelée pour les points courants.

⚠ ATTENTION

- Quand vous utilisez l'aiguille jumelée, sélectionnez une largeur de point de 5,0 mm (3/16" / pouce) maximum, sinon l'aiguille risque de se casser ou la machine d'être endommagée.
- Lorsque vous utilisez l'aiguille jumelée, veillez à installer le pied zigzag « J », sinon l'aiguille risque de casser ou la machine pourrait être endommagée.

Points de couture courants

Motif	Pied-de-biche	Motif n°										Nom du point/ Application	Largeur du point [mm (" / pouce)]		Longueur du point [mm (" / pouce)]		Aiguille jumelée	Pied à double entraînement	Points inverses (Inv./ de renfort (Renf.) Couture
		Modèle à 100 points	Modèle à 90 points	Modèle à 80 points	Modèle à 70 points	Modèle à 60 points	Modèle à 50 points	Modèle à 40 points	Modèle à 30 points	Modèle à 20 points	Auto Manuel		Auto Manuel						
	J	00	00	00	00	00	00	00	00	00	00	Point droit (gauche) Points simples, couture de fronces ou plis, etc.	0,0 (0) 0,0–7,0 (0–1/4)	2,5 (3/32) 0,2–5,0 (1/64–3/16)	** Oui (J)	*	Inv.		
	J	01	01	01	-	-	-	-	-	-	Point droit (centre) Fixation de fermetures à glissière, points simples, couture de fronces ou plis, etc.	3,5 (1/8) 0,0–7,0 (0–1/4)	2,5 (3/32) 0,2–5,0 (1/64–3/16)	** Oui (J)	*	Inv.			
		-	-	-	01	01	01	01	01	01	-	-	-						
	J	02	02	02	02	02	02	02	02	02	Triple point élastique Fixation de manches, coutures d'entrejambes, couture de tissus élastiques et points décoratifs	0,0 (0) 0,0–7,0 (0–1/4)	2,5 (3/32) 1,5–4,0 (1/16–3/16)	** Oui (J)	Non	Renf.			
	J	03	03	03	03	03	03	03	03	03	Point élastique Couture de tissus élastiques et points décoratifs	1,0 (1/16) 1,0–3,0 (1/16–1/8)	2,5 (3/32) 1,0–4,0 (1/16–3/16)	Oui (J)	Non	Renf.			
	J	04	04	04	04	04	04	04	04	04	Point zigzag Surfilage et attache d'appliqués	3,5 (1/8) 0,0–7,0 (0–1/4)	1,4 (1/16) 0,0–4,0 (0–3/16)	** Oui (J)	*	Inv.			
	J	05	05	05	05	05	05	05	05	05	Point zigzag triple Surfilage sur tissus moyens ou élastiques, fixation d'élastiques, reprisage, etc.	5,0 (3/16) 1,5–7,0 (1/16–1/4)	1,0 (1/16) 0,2–4,0 (1/64–3/16)	** Oui (J)	Non	Renf.			
	G	06	06	06	06	06	06	06	06	06	Point surfilage Surfilage sur tissus fins ou moyens	3,5 (1/8) 2,5–5,0 (3/32–3/16)	2,0 (1/16) 1,0–4,0 (1/16–3/16)	Non	Non	Renf.			
	G	07	07	07	07	07	07	07	07	07	Point surfilage Surfilage sur tissus épais	5,0 (3/16) 2,5–5,0 (3/32–3/16)	2,5 (3/32) 1,0–4,0 (1/16–3/16)	Non	Non	Renf.			
	J	08	08	08	08	08	08	08	08	08	Point surfilage Surfilage sur tissus élastiques	5,0 (3/16) 0,0–7,0 (0–1/4)	2,5 (3/32) 0,5–4,0 (1/32–3/16)	** Oui (J)	Non	Renf.			
	J	09	09	09	-	-	-	-	-	-	Point surfilage Surfilage sur tissus épais ou élastiques	5,0 (3/16) 0,0–7,0 (0–1/4)	2,5 (3/32) 0,5–4,0 (1/32–3/16)	** Oui (J)	Non	Renf.			

*N'utilisez pas les points inverses.

**Sélectionnez une largeur de point de 5,0 mm (3/16" / pouce) maximum.

Motif	Pied-de-biche	Motif n°									Nom du point/ Application	Largeur du point [mm (° / pouce)]	Longueur du point [mm (° / pouce)]	Aiguille jumelée	Pied à double entraînement	Points inverses (Inv.)/ de renfort (Renf.) Couture
		Modèle à 100 points	Modèle à 90 points	Modèle à 80 points	Modèle à 70 points	Modèle à 60 points	Modèle à 50 points	Modèle à 40 points	Modèle à 30 points	Modèle à 20 points		Auto Manuel	Auto Manuel			
	R	10	10	10	09	09	09	09	09	09	Point invisible Points invisibles sur tissus moyens	0 (0) -3 ← → 3	2,0 (1/16) 1,0-3,5 (1/16-1/8)	Non	Non	Renf.
	R	11	11	11	10	10	10	10	10	10	Point invisible Points invisibles sur tissus élastiques	0 (0) -3 ← → 3	2,0 (1/16) 1,0-3,5 (1/16-1/8)	Non	Non	Renf.
	J	12	12	12	11	11	11	11	11	11	Point d'appliqué Points d'appliqué	3,5 (1/8) 2,5-7,0 (3/32-1/4)	2,5 (3/32) 1,6-4,0 (1/16-3/16)	** Oui (J)	Non	Renf.
	J	13	13	13	12	12	12	12	12	12	Point bordure replié Points bordure replié	4,0 (3/16) 0,0-7,0 (0-1/4)	2,5 (3/32) 0,2-4,0 (1/64-3/16)	** Oui (J)	Non	Renf.
	N	14	14	14	13	13	13	13	13	13	Point feston satin Points feston	5,0 (3/16) 2,5-7,0 (3/32-1/4)	0,5 (1/32) 0,1-1,0 (1/64-1/16)	** Oui (J)	Non	Renf.
	J	15	15	15	14	14	14	14	14	-	Point d'assemblage Points patchwork et déco- ratifs	4,0 (3/16) 0,0-7,0 (0-1/4)	1,2 (1/16) 0,2-4,0 (1/64-3/16)	** Oui (J)	Non	Renf.
	J	16	16	16	15	15	15	15	15	14	Point d'assemblage Points patchwork, décoratifs et surfilage sur deux pièces de tissu, comme avec le tricot	5,0 (3/16) 2,5-7,0 (3/32-1/4)	2,5 (3/32) 1,0-4,0 (1/16-3/16)	** Oui (J)	Non	Renf.
	J	17	17	17	16	16	16	16	16	-	Point d'assemblage Points patchwork et déco- ratifs	5,0 (3/16) 0,0-7,0 (0-1/4)	1,2 (1/16) 0,2-4,0 (1/64-3/16)	** Oui (J)	Non	Renf.
	J	18	18	18	-	-	-	-	-	-	Point smock Points smock et points décoratifs	5,0 (3/16) 0,0-7,0 (0-1/4)	1,6 (1/16) 1,0-4,0 (1/16-3/16)	** Oui (J)	Non	Renf.
	J	19	19	19	17	17	17	17	17	15	Point fagot Points fagot, de smock et décoratif	5,0 (3/16) 0,0-7,0 (0-1/4)	2,5 (3/32) 1,0-4,0 (1/16-3/16)	** Oui (J)	Non	Renf.
	J	20	20	20	18	18	18	18	18	-	Point fagot Points fagot, de smock et décoratif	5,0 (3/16) 2,5-7,0 (3/32-1/4)	2,5 (3/32) 1,0-4,0 (1/16-3/16)	** Oui (J)	Non	Renf.
	J	21	21	21	-	-	-	-	-	-	Point fixation d'élastiques Fixation d'un élastique sur des tissus élastiques	4,0 (3/16) 0,0-7,0 (0-1/4)	1,0 (1/16) 0,2-4,0 (1/64-3/16)	** Oui (J)	Non	Renf.
	J	22	22	22	19	19	19	19	-	-	Point décoratif Point décoratif	4,0 (3/16) 0,0-7,0 (0-1/4)	3,0 (1/8) 2,0-4,0 (1/16-3/16)	Non	Non	Renf.
	J	23	23	23	20	20	20	20	-	-	Point décoratif Point décoratif	4,0 (3/16) 0,0-7,0 (0-1/4)	2,5 (3/32) 1,0-4,0 (1/16-3/16)	** Oui (J)	Non	Renf.
	J	24	24	24	21	21	21	-	-	-	Point décoratif Point décoratif	5,5 (7/32) 0,0-7,0 (0-1/4)	1,6 (1/16) 1,0-4,0 (1/16-3/16)	** Oui (J)	Non	Renf.
	N	25	25	25	22	22	22	21	-	-	Point décoratif Points décoratifs et fixa- tion d'élastiques	5,0 (3/16) 1,5-7,0 (1/64-1/4)	1,0 (1/16) 0,2-4,0 (1/64-3/16)	** Oui (J)	Non	Renf.
	N	26	26	26	23	23	23	22	19	-	Point décoratif Couture de dentelle, our- lets décoratifs, points à l'ancienne, etc.	3,5 (1/8) 1,5-7,0 (1/16-1/4)	2,5 (3/32) 1,6-4,0 (1/16-3/16)	Non	Non	Renf.
	N	27	27	27	24	24	24	23	20	-	Point décoratif Ourlets décoratifs, points à l'ancienne, etc.	6,0 (15/64) 1,5-7,0 (1/16-1/4)	3,0 (1/8) 1,5-4,0 (1/16-3/16)	Non	Non	Renf.

**Sélectionnez une largeur de point de 5,0 mm (3/16" / pouce) maximum.

Motif	Pied-de-biche	Motif n°									Nom du point/ Application	Largeur du point [mm (° / pouce)]		Longueur du point [mm (° / pouce)]		Aiguille jumelée	Pied à double entraînement	Points inverses (Inv.) / de renfort (Renf.) / Couture
		Modèle à 100 points	Modèle à 90 points	Modèle à 80 points	Modèle à 70 points	Modèle à 60 points	Modèle à 50 points	Modèle à 40 points	Modèle à 30 points	Modèle à 20 points		Auto Manuel	Auto Manuel					
	N	28	28	28	25	25	25	-	-	-	Point décoratif Ourlets décoratifs sur tissus fins, moyens et à armure toile, points à l'ancienne, etc.	5,0 (3/16) 1,5-7,0 (1/16-1/4)	3,5 (1/8) 1,5-4,0 (1/16-3/16)	Non	Non	Renf.		
	N	29	29	29	26	26	26	24	-	-	Point décoratif Ourlets décoratifs sur tissus fins, moyens et à armure toile, points à l'ancienne, etc.	5,0 (3/16) 1,5-7,0 (1/16-1/4)	4,0 (3/16) 1,5-4,0 (1/16-3/16)	Non	Non	Renf.		
	N	30	30	30	27	27	27	-	-	-	Point décoratif Ourlets décoratifs sur tissus fins, moyens et à armure toile, points à l'ancienne, etc.	5,0 (3/16) 1,5-7,0 (1/16-1/4)	2,5 (3/32) 1,5-4,0 (1/16-3/16)	Non	Non	Renf.		
	N	31	31	31	28	28	28	-	-	-	Point décoratif Ourlets décoratifs sur tissus fins, moyens et à armure toile, points à l'ancienne, etc.	5,0 (3/16) 1,5-7,0 (1/16-1/4)	2,0 (1/16) 1,5-4,0 (1/16-3/16)	Non	Non	Renf.		
	N	32	32	32	-	-	-	-	-	-	Point décoratif Points décoratifs, points smock, points à l'ancienne, etc.	6,0 (15/64) 1,5-7,0 (1/16-1/4)	1,6 (1/16) 1,0-4,0 (1/16-3/16)	Non	Non	Renf.		
	N	33	33	33	-	-	-	-	-	-	Point décoratif Points décoratifs, points smock, points à l'ancienne, etc.	5,0 (3/16) 1,5-7,0 (1/16-1/4)	1,6 (1/16) 1,0-4,0 (1/16-3/16)	Non	Non	Renf.		
	A	34	34	34	29	29	29	25	21	16	Point de boutonnière Boutonnières horizontales sur tissus fins et moyens	5,0 (3/16) 3,0-5,0 (1/8-3/16)	0,5 (1/32) 0,2-1,0 (1/64-1/16)	Non	Non	*** Auto Renf.		
	A	35	35	35	30	30	30	26	22	17	Point de boutonnière Boutonnières renforcées pour tissus avec support	5,0 (3/16) 3,0-5,0 (1/8-3/16)	0,5 (1/32) 0,2-1,0 (1/64-1/16)	Non	Non	*** Auto Renf.		
	A	36	36	36	31	31	31	27	-	-	Point de boutonnière Boutonnières pour tissus élastiques ou tricotés	6,0 (15/64) 3,0-6,0 (1/8-15/64)	1,0 (1/16) 0,5-2,0 (1/32-1/16)	Non	Non	*** Auto Renf.		
	A	37	37	37	32	32	32	28	-	-	Point de boutonnière Boutonnières pour tissus élastiques	6,0 (15/64) 3,0-6,0 (1/8-15/64)	1,5 (1/16) 1,0-3,0 (1/16-1/8)	Non	Non	*** Auto Renf.		
	A	38	38	38	-	-	-	-	-	-	Point de boutonnière Boutonnières cousues	5,0 (3/16) 0,0-6,0 (0-15/64)	2,0 (1/16) 0,2-4,0 (1/64-3/16)	Non	Non	*** Auto Renf.		
	A	39	39	39	33	33	33	29	23	18	Point de boutonnière Boutonnières « trou de serrure » pour tissus épais ou fourrure	7,0 (1/4) 3,0-7,0 (1/8-1/4)	0,5 (1/32) 0,3-1,0 (1/64-1/16)	Non	Non	*** Auto Renf.		
	A	40	40	40	34	34	-	-	-	-	Point de boutonnière Boutonnières Trou de serrure pour les tissus moyens et épais	7,0 (1/4) 3,0-7,0 (1/8-1/4)	0,5 (1/32) 0,3-1,0 (1/64-1/16)	Non	Non	*** Auto Renf.		
	A	41	41	41	35	35	-	-	-	-	Point de boutonnière Boutonnières « trou de serrure » pour tissus épais ou fourrure	7,0 (1/4) 3,0-7,0 (1/8-1/4)	0,5 (1/32) 0,3-1,0 (1/64-1/16)	Non	Non	*** Auto Renf.		
	A	42	42	42	36	36	34	30	24	19	Point d'arrêt Renforcement des ouvertures et des zones dont les coutures se défont facilement	2,0 (1/16) 1,0-3,0 (1/16-1/8)	0,4 (1/64) 0,3-1,0 (1/64-1/16)	Non	Non	*** Auto Renf.		
	J	43	43	43	37	37	-	-	-	-	Point droit d'assemblage Point droit d'assemblage (avec un rabat de 6,5 mm à partir du bord droit du pied-de-biche)	5,5 (7/32) 0,0-7,0 (0-1/4)	2,0 (1/16) 0,2-5,0 (1/64-3/16)	Non	Oui	Renf.		
	J	44	44	44	38	38	-	-	-	-	Point droit d'assemblage Point droit d'assemblage (avec un rabat de 6,5 mm à partir du bord gauche du pied-de-biche)	1,5 (1/16) 0,0-7,0 (0-1/4)	2,0 (1/16) 0,2-5,0 (1/64-3/16)	Non	Oui	Renf.		

***Renf auto. : Renfort automatique







Motif	Pied-de-biche	Motif n°										Nom du point/ Application	Largeur du point [mm (° / pouce)]		Longueur du point [mm (° / pouce)]		Aiguille jumelée	Pied à double entraînement	Points inverses (Inv.)/ de renfort (Renf.) Couture
		Modèle à 100 points	Modèle à 90 points	Modèle à 80 points	Modèle à 70 points	Modèle à 60 points	Modèle à 50 points	Modèle à 40 points	Modèle à 30 points	Modèle à 20 points	Auto Manuel		Auto Manuel						
	J	45	45	45	39	39	35	31	-	-	Quilting (courtepointe) style « à la main » Quilting (courtepointe) à point droit qui paraît cousu main	0,0 (0) 0,0-7,0 (0-1/4)	2,5 (3/32) 1,0-4,0 (1/16-3/16)	Non	Non	Renf.			
	J	46	46	46	40	40	-	-	-	-	Point zigzag (pour le Quilting (courtepointe)) Quilting (courtepointe) appliqué et en mouvement libre, points plumetis, couture de boutons	3,5 (1/8) 0,0-7,0 (0-1/4)	1,4 (1/16) 0,0-4,0 (0-3/16)	Non	Oui	Renf.			
	J	47	47	47	41	41	-	-	-	-	Point d'appliqué (pour le Quilting (courtepointe)) Attache d'appliqués et de bordures	1,5 (1/16) 0,5-3,5 (1/32-1/8)	1,8 (1/16) 1,0-4,0 (1/16-3/16)	Non	Non	Renf.			
	J	48	48	48	42	42	-	-	-	-	Point d'appliqué (pour le Quilting (courtepointe)) Attache d'appliqués et de bordures	1,5 (1/16) 0,5-3,5 (1/32-1/8)	1,8 (1/16) 1,0-4,0 (1/16-3/16)	Non	Non	Renf.			
	J	49	49	49	43	43	-	-	-	-	Quilting (courtepointe) pointillé Points d'arrière-plan de quilting (courtepointe) (pointillé)	7,0 (1/4) 1,0-7,0 (1/16-1/4)	1,6 (1/16) 1,0-4,0 (1/16-3/16)	Non	Non	Renf.			
	N	50	50	50	-	-	-	-	-	-	Point décoratif Décorations, etc.	3,0 (1/8) 0,0-7,0 (0-1/4)	1,0 (1/16) 0,2-4,0 (1/64-3/16)	Non	Non	Renf.			
	N	51	-	-	-	-	-	-	-	-	Point décoratif Décorations, etc.	5,0 (3/16) 0,0-7,0 (0-1/4)	2,0 (1/16) 0,2-4,0 (1/64-3/16)	Non	Non	Renf.			
	N	52	-	-	-	-	-	-	-	-	Point décoratif Décorations, etc.	4,0 (3/16) 0,0-7,0 (0-1/4)	1,6 (1/16) 0,2-4,0 (1/64-3/16)	Non	Non	Renf.			
	N	53	51	-	-	-	-	-	-	-	Point décoratif Décorations, etc.	5,0 (3/16) 0,0-7,0 (0-1/4)	2,5 (3/32) 0,2-4,0 (1/64-3/16)	Non	Non	Renf.			
	N	54	52	51	-	-	-	-	-	-	Point décoratif Décorations, etc.	7,0 (1/4) 0,0-7,0 (0-1/4)	2,5 (3/32) 0,2-4,0 (1/64-3/16)	Non	Non	Renf.			
	N	55	53	52	44	44	36	32	25	-	Point décoratif Décorations, etc.	7,0 (1/4) 0,0-7,0 (0-1/4)	2,5 (3/32) 0,2-4,0 (1/64-3/16)	Non	Non	Renf.			
	N	56	54	-	-	-	-	-	-	-	Point décoratif Décorations, etc.	7,0 (1/4) 0,0-7,0 (0-1/4)	1,4 (1/16) 0,2-4,0 (1/64-3/16)	Non	Non	Renf.			
	N	57	55	-	-	-	-	-	-	-	Point décoratif Décorations, etc.	7,0 (1/4) 0,0-7,0 (0-1/4)	2,5 (3/32) 0,2-4,0 (1/64-3/16)	Non	Non	Renf.			
	N	58	-	-	-	-	-	-	-	-	Point décoratif Décorations, etc.	7,0 (1/4) 0,0-7,0 (0-1/4)	1,6 (1/16) 0,2-4,0 (1/64-3/16)	Non	Non	Renf.			
	N	59	56	53	45	45	37	33	-	-	Point décoratif Décorations, etc.	7,0 (1/4) 0,0-7,0 (0-1/4)	2,0 (1/16) 0,2-4,0 (1/64-3/16)	Non	Non	Renf.			
	N	60	57	54	46	46	38	-	-	-	Point décoratif Décorations, etc.	7,0 (1/4) 0,0-7,0 (0-1/4)	2,5 (3/32) 0,2-4,0 (1/64-3/16)	Non	Non	Renf.			
	N	61	-	-	-	-	-	-	-	-	Point décoratif Décorations, etc.	7,0 (1/4) 0,0-7,0 (0-1/4)	2,5 (3/32) 0,2-4,0 (1/64-3/16)	Non	Non	Renf.			
	N	62	58	-	-	-	-	-	-	-	Point décoratif Décorations, etc.	7,0 (1/4) 0,0-7,0 (0-1/4)	2,0 (1/16) 0,2-4,0 (1/64-3/16)	Non	Non	Renf.			

Motif	Pied-de-biche	Motif n°										Nom du point/ Application	Largeur du point [mm (° / pouce)]	Longueur du point [mm (° / pouce)]	Aiguille jumelée	Pied à double entraînement	Points inverses (Inv.)/ de renfort (Renf.) Couture
		Modèle à 100 points	Modèle à 90 points	Modèle à 80 points	Modèle à 70 points	Modèle à 60 points	Modèle à 50 points	Modèle à 40 points	Modèle à 30 points	Modèle à 20 points	Auto Manuel		Auto Manuel				
	N	63	59	55	47	-	-	-	-	-	-	Point décoratif Décorations, etc.	7,0 (1/4) 0,0–7,0 (0–1/4)	2,5 (3/32) 0,2–4,0 (1/64–3/16)	Non	Non	Renf.
	N	64	60	-	-	-	-	-	-	-	-	Point décoratif Décorations, etc.	7,0 (1/4) 0,0–7,0 (0–1/4)	1,6 (1/16) 0,2–4,0 (1/64–3/16)	Non	Non	Renf.
	N	65	61	56	48	47	39	-	-	-	-	Point décoratif Décorations, etc.	7,0 (1/4) 0,0–7,0 (0–1/4)	2,0 (1/16) 0,2–4,0 (1/64–3/16)	Non	Non	Renf.
	N	66	62	57	49	48	40	-	-	-	-	Point décoratif Décorations, etc.	7,0 (1/4) 0,0–7,0 (0–1/4)	2,0 (1/16) 0,2–4,0 (1/64–3/16)	Non	Non	Renf.
	N	67	63	58	50	-	-	-	-	-	-	Point décoratif Décorations, etc.	7,0 (1/4) 0,0–7,0 (0–1/4)	1,6 (1/16) 0,2–4,0 (1/64–3/16)	Non	Non	Renf.
	N	68	64	59	51	49	41	34	26	-	-	Point décoratif Décorations, etc.	7,0 (1/4) 0,0–7,0 (0–1/4)	2,5 (3/32) 0,2–4,0 (1/64–3/16)	Non	Non	Renf.
	N	69	65	60	52	-	-	-	-	-	-	Point décoratif Décorations, etc.	7,0 (1/4) 0,0–7,0 (0–1/4)	2,0 (1/16) 0,2–4,0 (1/64–3/16)	Non	Non	Renf.
	N	70	66	61	53	-	-	-	-	-	-	Point décoratif Décorations, etc.	5,0 (3/16) 0,0–7,0 (0–1/4)	2,0 (1/16) 0,2–4,0 (1/64–3/16)	Non	Non	Renf.
	N	71	-	-	-	-	-	-	-	-	-	Point décoratif Décorations, etc.	7,0 (1/4) 0,0–7,0 (0–1/4)	1,6 (1/16) 0,2–4,0 (1/64–3/16)	Non	Non	Renf.
	N	72	67	62	-	-	-	-	-	-	-	Point décoratif Décorations, etc.	7,0 (1/4) 0,0–7,0 (0–1/4)	2,0 (1/16) 0,2–4,0 (1/64–3/16)	Non	Non	Renf.
	N	73	68	-	-	-	-	-	-	-	-	Point décoratif Décorations, etc.	7,0 (1/4) 0,0–7,0 (0–1/4)	2,0 (1/16) 0,2–4,0 (1/64–3/16)	Non	Non	Renf.
	N	74	69	63	54	-	-	-	-	-	-	Point décoratif Décorations, etc.	7,0 (1/4) 0,0–7,0 (0–1/4)	2,5 (3/32) 0,2–4,0 (1/64–3/16)	Non	Non	Renf.
	N	75	70	64	55	50	-	-	-	-	-	Point décoratif Décorations, etc.	7,0 (1/4) 0,0–7,0 (0–1/4)	1,6 (1/16) 0,2–4,0 (1/64–3/16)	Non	Non	Renf.
	N	76	71	65	56	51	-	-	-	-	-	Point décoratif Décorations, etc.	7,0 (1/4) 0,0–7,0 (0–1/4)	1,4 (1/16) 0,2–4,0 (1/64–3/16)	Non	Non	Renf.
	N	77	72	66	-	-	-	-	-	-	-	Plumetis Points Décorations, etc.	7,0 (1/4) 0,0–7,0 (0–1/4)	0,4 (1/64) 0,1–1,0 (1/64–1/16)	** Oui (J)	Non	Renf.
	N	78	73	67	58	-	-	-	-	-	-	Plumetis Points Décorations, etc.	7,0 (1/4) 0,0–7,0 (0–1/4)	0,4 (1/64) 0,1–1,0 (1/64–1/16)	** Oui (J)	Non	Renf.
	N	79	74	-	-	-	-	-	-	-	-	Plumetis Points Décorations, etc.	7,0 (1/4) 0,0–7,0 (0–1/4)	0,4 (1/64) 0,1–1,0 (1/64–1/16)	** Oui (J)	Non	Renf.

**Sélectionnez une largeur de point de 5,0 mm (3/16" / pouce) maximum.

Motif	Pied-de-biche	Motif n°										Nom du point/ Application	Largeur du point [mm (° / pouce)]		Longueur du point [mm (° / pouce)]		Aiguille jumelée	Pied à double entraînement	Points inverses (Inv.)/ de renfort (Renf.) Couture
		Modèle à 100 points	Modèle à 90 points	Modèle à 80 points	Modèle à 70 points	Modèle à 60 points	Modèle à 50 points	Modèle à 40 points	Modèle à 30 points	Modèle à 20 points	Auto Manuel		Auto Manuel						
	N	80	75	68	59	53	43	35	-	-	Plumetis Points Décorations, etc.	7,0 (1/4) 0,0-7,0 (0-1/4)	0,4 (1/64) 0,1-1,0 (1/64-1/16)	** Oui (J)	Non	Renf.			
	N	81	-	-	-	-	-	-	-	-	Plumetis Points Décorations, etc.	7,0 (1/4) 0,0-7,0 (0-1/4)	0,4 (1/64) 0,1-1,0 (1/64-1/16)	** Oui (J)	Non	Renf.			
	N	82	76	69	60	54	44	36	27	-	Plumetis Points Décorations, etc.	7,0 (1/4) 0,0-7,0 (0-1/4)	0,4 (1/64) 0,1-1,0 (1/64-1/16)	** Oui (J)	Non	Renf.			
	N	83	77	70	61	55	45	-	-	-	Plumetis Points Décorations, etc.	7,0 (1/4) 0,0-7,0 (0-1/4)	0,4 (1/64) 0,1-1,0 (1/64-1/16)	** Oui (J)	Non	Renf.			
	N	84	78	71	62	56	46	37	28	-	Plumetis Points Décorations, etc.	7,0 (1/4) 0,0-7,0 (0-1/4)	0,4 (1/64) 0,1-1,0 (1/64-1/16)	** Oui (J)	Non	Renf.			
	N	85	79	72	63	-	-	-	-	-	Plumetis Points Décorations, etc.	7,0 (1/4) 0,0-7,0 (0-1/4)	0,4 (1/64) 0,1-1,0 (1/64-1/16)	** Oui (J)	Non	Renf.			
	N	86	80	73	64	-	-	-	-	-	Plumetis Points Décorations, etc.	7,0 (1/4) 0,0-7,0 (0-1/4)	0,4 (1/64) 0,1-1,0 (1/64-1/16)	** Oui (J)	Non	Renf.			
	N	87	81	74	57	52	42	-	-	-	Plumetis Points Décorations, etc.	7,0 (1/4) 0,0-7,0 (0-1/4)	0,4 (1/64) 0,1-1,0 (1/64-1/16)	** Oui (J)	Non	Renf.			
	N	88	82	-	-	-	-	-	-	-	Plumetis Points Décorations, etc.	7,0 (1/4) 0,0-7,0 (0-1/4)	0,4 (1/64) 0,1-1,0 (1/64-1/16)	** Oui (J)	Non	Renf.			
	N	89	-	-	-	-	-	-	-	-	Plumetis Points Décorations, etc.	7,0 (1/4) 0,0-7,0 (0-1/4)	0,4 (1/64) 0,1-1,0 (1/64-1/16)	** Oui (J)	Non	Renf.			
	N	90	-	-	-	-	-	-	-	-	Plumetis Points Décorations, etc.	7,0 (1/4) 0,0-7,0 (0-1/4)	0,4 (1/64) 0,1-1,0 (1/64-1/16)	** Oui (J)	Non	Renf.			
	N	91	-	-	-	-	-	-	-	-	Plumetis Points Décorations, etc.	7,0 (1/4) 0,0-7,0 (0-1/4)	0,4 (1/64) 0,1-1,0 (1/64-1/16)	** Oui (J)	Non	Renf.			
	N	92	-	-	-	-	-	-	-	-	Plumetis Points Décorations, etc.	7,0 (1/4) 0,0-7,0 (0-1/4)	0,4 (1/64) 0,1-1,0 (1/64-1/16)	** Oui (J)	Non	Renf.			

**Sélectionnez une largeur de point de 5,0 mm (3/16" / pouce) maximum.

Motif	Pied-de-biche	Motif n°										Nom du point/ Application	Largeur du point [mm (° / pouce)]	Longueur du point [mm (° / pouce)]	Aiguille jumelée	Pied à double entraînement	Points inverses (Inv.)/ de renfort (Renf.) Couture
		Modèle à 100 points	Modèle à 90 points	Modèle à 80 points	Modèle à 70 points	Modèle à 60 points	Modèle à 50 points	Modèle à 40 points	Modèle à 30 points	Modèle à 20 points	Auto Manuel		Auto Manuel				
	N	93	83	-	-	-	-	-	-	-	-	Points de croix Décorations, etc.	6,0 (15/64) 0,0-7,0 (0-1/4)	1,4 (1/16) 0,2-4,0 (1/64-3/16)	Non	Non	Renf.
	N	94	84	75	65	-	-	-	-	-	-	Points de croix Décorations, etc.	7,0 (1/4) 0,0-7,0 (0-1/4)	1,6 (1/16) 0,2-4,0 (1/64-3/16)	Non	Non	Renf.
	N	95	85	76	67	57	47	38	29	-	-	Points de croix Décorations, etc.	6,0 (15/64) 0,0-7,0 (0-1/4)	2,5 (3/32) 0,2-4,0 (1/64-3/16)	Non	Non	Renf.
	N	96	86	-	-	-	-	-	-	-	-	Points de croix Décorations, etc.	6,0 (15/64) 0,0-7,0 (0-1/4)	1,4 (1/16) 0,2-4,0 (1/64-3/16)	Non	Non	Renf.
	N	97	87	77	66	-	-	-	-	-	-	Points de croix Décorations, etc.	6,0 (15/64) 0,0-7,0 (0-1/4)	1,4 (1/16) 0,2-4,0 (1/64-3/16)	Non	Non	Renf.
	N	98	88	78	68	58	48	-	-	-	-	Points de croix Décorations, etc.	6,0 (15/64) 0,0-7,0 (0-1/4)	1,4 (1/16) 0,2-4,0 (1/64-3/16)	Non	Non	Renf.
	N	99	89	79	69	59	49	39	-	-	-	Points de croix Décorations, etc.	6,0 (15/64) 0,0-7,0 (0-1/4)	1,4 (1/16) 0,2-4,0 (1/64-3/16)	Non	Non	Renf.

Points de caractères (pour les modèles équipés des points de caractères)

Type de point	Pied-de-biche	Motif n°										Aiguille jumelée	Largeur du point/ Longueur du point
Points de caractères	N	01	02	03	04	05	06	07	08	09	10	Non	-
		A	B	C	D	E	F	G	H	I	J		
		11	12	13	14	15	16	17	18	19	20		
		K	L	M	N	O	P	Q	R	S	T		
		21	22	23	24	25	26	27	28	29	30		
		U	V	W	X	Y	Z	&	?	!	_		
31	32	33	34	35	36	37	38	39	40				
0	1	2	3	4	5	6	7	8	9				
41	42	43	44	45	46	47	48	49	50				
,	,	.	()	-	À	Á	Æ	Ñ				
51	52	53	54	55									
Ö	Ø	Ç	Ü	ß									

MAINTENANCE

Des opérations simples de maintenance de la machine à coudre sont décrites ci-dessous.

Restrictions sur l'application d'huile sur la machine

Pour éviter d'endommager la machine, l'utilisateur ne doit pas appliquer d'huile par lui-même. Cette machine a été fabriquée avec la quantité nécessaire d'huile appliquée pour garantir une utilisation correcte et ne requiert donc aucun entretien régulier en ce qui concerne l'application d'huile.

En cas de problème, comme par exemple des difficultés pour tourner le volant ou l'émission d'un bruit inhabituel, arrêtez immédiatement d'utiliser la machine et contactez votre revendeur agréé ou le centre de service agréé le plus proche.

Précautions relatives au rangement de la machine

Ne rangez pas la machine dans l'un des endroits décrits ci-dessous, sinon vous risquez d'endommager la machine (par exemple, apparition de rouille due à la condensation).

- Endroit exposé à des températures extrêmement élevées
- Endroit exposé à des températures extrêmement basses
- Endroit exposé à des changements extrêmes de température
- Endroit exposé à un taux d'humidité ou de vapeur élevé
- À proximité d'une flamme, d'un radiateur ou d'un climatiseur
- À l'extérieur ou dans un endroit exposé aux rayons directs du soleil
- Endroit exposé à une forte quantité de poussière ou de projections grasses

Remarque

- Pour allonger la durée de vie de cette machine, mettez-la sous tension et utilisez-la régulièrement. Si vous la rangez pendant une période prolongée sans l'utiliser, elle risque d'être moins efficace.

Nettoyage de la surface de la machine

Si la surface de la machine est sale, humidifiez légèrement un chiffon avec un détergent neutre, tordez-le bien et essuyez la surface de la machine. Essuyez-la ensuite avec un chiffon sec.

ATTENTION

- **Débranchez le cordon d'alimentation avant de nettoyer la machine afin d'éviter les risques de blessure ou d'électrocution.**

Nettoyage de la coursière

Les performances de couture diminueront en cas d'accumulation de poussière dans la coursière ; elle doit donc être régulièrement nettoyée.

- 1 Mettez la machine hors tension et débranchez-la.

ATTENTION

- **Veillez à débrancher la machine avant de la nettoyer. Sinon, vous pourriez recevoir un choc électrique ou vous blesser.**

- 2 Soulevez l'aiguille et le pied-de-biche.

- 3 Desserrez la vis du pied-de-biche et la vis du support de l'aiguille pour enlever le support du pied-de-biche et l'aiguille.

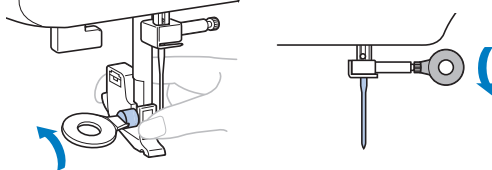

- 4 Faites glisser le système d'ouverture du couvercle de la plaque d'aiguille vers vous pour enlever le couvercle de la plaque d'aiguille.

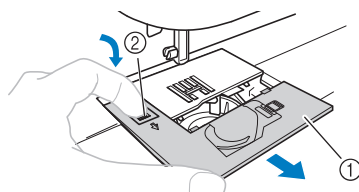

- ① Couvercle de la plaque d'aiguille
- ② Système d'ouverture du couvercle de la plaque d'aiguille

- 5 Otez le boîtier de la canette. Saisissez le boîtier de la canette et retirez-le.

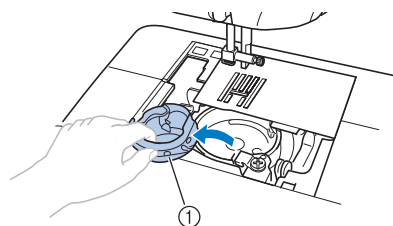

- ① Boîtier de canette

- 6 Utilisez la brosse de nettoyage ou un aspirateur pour enlever la poussière de la coursière et de ses alentours.

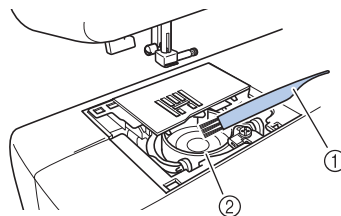

- ① Brosse de nettoyage
- ② Coursière

Remarque

- N'appliquez pas d'huile sur la coursière.

- 7** Insérez le boîtier de la canette de sorte que le repère ▲ sur le boîtier s'aligne sur le repère ● sur la machine.

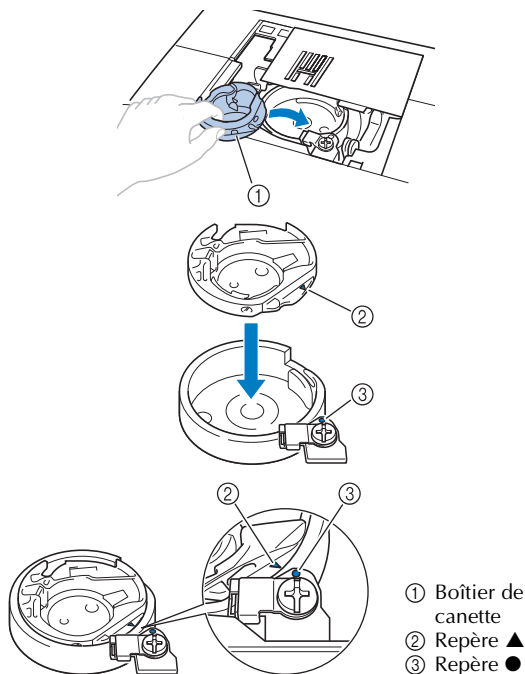

- Alignez les repères ▲ et ●.
- Veillez à ce que les points indiqués soient alignés avant d'installer le boîtier de la canette.

ATTENTION

- N'utilisez jamais de boîtier de canette rayé, sinon le fil de dessus pourrait s'emmêler, l'aiguille pourrait se casser ou la qualité des coutures pourrait être affectée. Pour acheter un nouveau boîtier de canette (réf. : XE7560-001), contactez le centre de service agréé le plus proche.
- Veillez à monter le boîtier de la canette correctement, sinon l'aiguille pourrait se casser.

- 8** Comme illustré, insérez l'ergot du couvercle de la plaque d'aiguille dans le trou de la plaque d'aiguille, puis positionnez correctement le couvercle de la plaque d'aiguille.

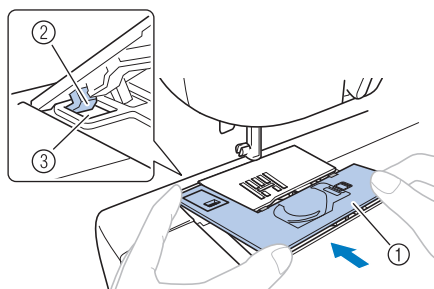

- ① Couvercle de la plaque d'aiguille
② Ergot
③ Trou

- Vérifiez que le couvercle de la plaque d'aiguille est bien à plat, au même niveau que la surface supérieure de la machine.

- 9** De l'avant, faites glisser le couvercle de la plaque d'aiguille pour le remettre en place.

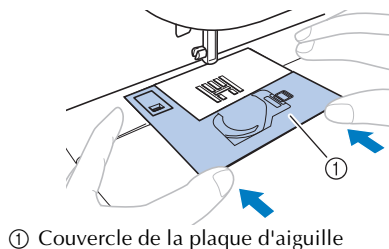

- ① Couvercle de la plaque d'aiguille

ATTENTION

- Si le couvercle de la plaque d'aiguille n'est pas bien à plat au même niveau que la surface de la machine comme illustré ci-dessous, enlevez le couvercle de la plaque d'aiguille (étape 4), puis remettez-le en place (étapes 8 et 9). Si vous cousez alors que le couvercle de la plaque d'aiguille n'est pas bien à plat au même niveau que la surface de la machine, le couvercle de la plaque d'aiguille pourrait se détacher de la machine, ce qui pourrait vous blesser si vos doigts venaient à toucher la coursière.

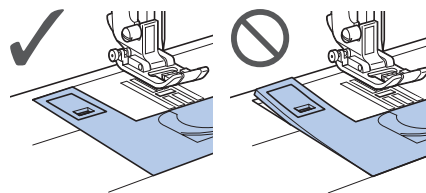

GUIDE DE DÉPANNAGE

Si la machine arrête de fonctionner correctement, vérifiez les problèmes possibles suivants avant d'appeler pour un dépannage. Vous pouvez résoudre la plupart des problèmes vous-même. Si vous avez besoin d'une assistance supplémentaire, le Brother Solutions Center vous offre les foires au questions et les conseils de dépiage des pannes les plus récents. Visitez notre site à l'adresse « <http://support.brother.com> ». Si le problème persiste, contactez votre revendeur ou le centre de service agréé le plus proche.

Sujets fréquents de dépiage des pannes

Les causes et les remèdes détaillés pour les sujets de dépiage des pannes les plus communs sont décrits ci-dessous. Veuillez vous y reporter avant de nous contacter.

■ Fil supérieur trop tendu	page 59
■ Fil emmêlé sur l'envers du tissu	page 59
■ Tension incorrecte du fil	page 59
■ Le tissu est coincé dans la machine et il est impossible de l'enlever	page 60

Fil supérieur trop tendu

■ Symptôme

- Le fil supérieur apparaît comme une seule ligne continue.
- Le fil inférieur est visible depuis le côté du tissu orienté vers le haut. (Reportez-vous à l'illustration ci-dessous.)
- Le fil supérieur s'est tendu et se défait quand on tire dessus.
- Le fil supérieur s'est tendu et des faux plis apparaissent sur le tissu.
- La tension du fil supérieur est trop tendue et les résultats ne changent pas, même après avoir réglé la tension du fil.

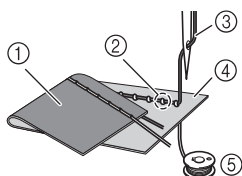

- ① Côté du tissu orienté vers le bas
- ② Fil inférieur visible du côté du tissu orienté vers le haut
- ③ Fil supérieur
- ④ Côté du tissu orienté vers le haut
- ⑤ Fil inférieur

■ Cause

Enfilage inférieur incorrect

Si le fil inférieur est mal enfilé, au lieu d'obtenir la tension correcte du fil inférieur, ce dernier est entraîné au travers du tissu quand le fil supérieur est tiré vers le haut. C'est pourquoi le fil est visible depuis le côté du tissu orienté vers le haut.

■ Remède/détails à vérifier

Installez correctement le fil inférieur.

- Reportez-vous à la section « Enfilage du fil inférieur » (page 13-15).

Fil emmêlé sur l'envers du tissu

■ Symptôme

- Le fil s'emmêle sur le côté du tissu orienté vers le bas.

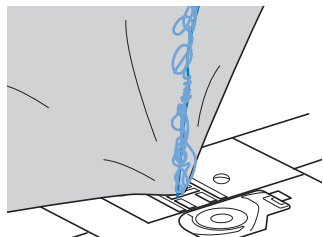

- Après avoir commencé à coudre, on entend un bruit de cliquetis et le travail de couture ne peut pas continuer.

- Quand on regarde en dessous du tissu, on voit du fil emmêlé dans le boîtier de la canette.

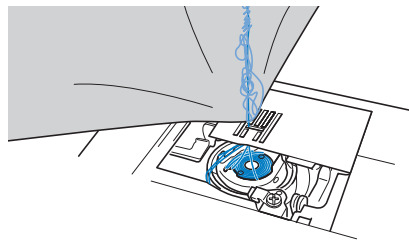

■ Cause

Enfilage supérieur incorrect

Si le fil supérieur est mal enfilé, le fil supérieur qui passe dans le tissu ne peut pas être retiré fermement vers le haut et le fil supérieur s'emmêle dans le boîtier de la canette, ce qui provoque un bruit de cliquetis.

■ Remède/détails à vérifier

Retirez le fil emmêlé, puis corrigez l'enfilage supérieur.

1 Retirez le fil emmêlé. Si vous ne parvenez pas à le retirer, coupez le fil avec des ciseaux.

- Pour plus de détails, reportez-vous à la section « Nettoyage de la coursière », page 57.

2 Enlevez le fil supérieur de la machine.

3 Corrigez l'enfilage supérieur en suivant les instructions de la section « Enfilage supérieur » (page 15-17).

- Si la canette a été enlevée de son boîtier, reportez-vous à la section « Enfilage du fil inférieur » (page 13) et à la partie « Remède/détails à vérifier » de la section « Fil supérieur trop tendu » (page 59) pour installer la canette correctement.

Tension incorrecte du fil

■ Symptômes

Symptôme 1 : Le fil inférieur est visible depuis le côté du tissu orienté vers le haut.

Symptôme 2 : Le fil supérieur apparaît comme une ligne droite sur le côté du tissu orienté vers le haut.

Symptôme 3 : Le fil supérieur est visible depuis le côté du tissu orienté vers le bas.

Symptôme 4 : Le fil inférieur apparaît comme une ligne droite sur le côté du tissu orienté vers le bas.

Symptôme 5 : La couture sur le côté du tissu orienté vers le bas est lâche ou distendue.

□ Symptôme 1

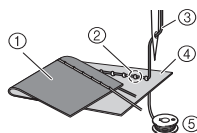

□ Symptôme 3

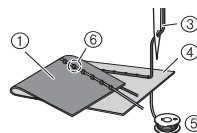

- ① Côté du tissu orienté vers le bas
- ② Fil inférieur visible du côté du tissu orienté vers le haut
- ③ Fil supérieur
- ④ Côté du tissu orienté vers le haut
- ⑤ Fil inférieur
- ⑥ Fil supérieur visible du côté du tissu orienté vers le bas

■ Cause/remède/détails à vérifier

□ Cause 1

La machine n'est pas enfilée correctement.

<Avec les symptômes 1 et 2 décrits ci-dessus>

L'enfilage inférieur est incorrect.

Remplacez le sélecteur de tension supérieure sur « 4 », puis reportez-vous à la section « Fil supérieur trop tendu » (page 59) pour corriger l'enfilage.

<Avec les symptômes 3 à 5 décrits ci-dessus>

L'enfilage supérieur est incorrect.

Remplacez le sélecteur de tension supérieure sur « 4 », puis reportez-vous à la section « Fil emmêlé sur l'envers du tissu » (page 59) pour corriger l'enfilage supérieur.

□ Cause 2

L'aiguille et le fil que vous utilisez ne sont pas adaptés au tissu.

- Reportez-vous à la section « Types d'aiguilles et utilisation » (page 19) pour vérifier que vous utilisez bien une aiguille et un fil adaptés au type de tissu.

□ Cause 3

Vous n'avez pas sélectionné le réglage adéquat du sélecteur de tension supérieure.

Faites tourner le sélecteur de tension supérieure pour sélectionner la tension de fil adéquate.

* Réglez la tension du fil en effectuant un test de couture sur une chute du même tissu utilisé pour votre projet.

☀ Remarque

- Si l'enfilage supérieur et l'enfilage inférieur sont incorrects, la tension du fil ne peut pas être réglée correctement, même en faisant tourner le sélecteur de tension supérieure. Vérifiez d'abord l'enfilage supérieur et l'enfilage inférieur, et ensuite réglez la tension du fil.

- Quand le fil inférieur est visible depuis le côté du tissu orienté vers le haut, tournez le sélecteur dans le sens inverse des aiguilles d'une montre.

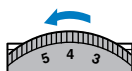

- Quand le fil supérieur est visible depuis le côté du tissu orienté vers le bas, tournez le sélecteur dans le sens des aiguilles d'une montre.

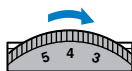

Le tissu est coincé dans la machine et il est impossible de l'enlever

Si le tissu est coincé dans la machine à coudre et il est impossible de l'enlever, il se peut que du fil se soit emmêlé sous la plaque d'aiguille. Suivez la procédure décrite ci-dessous pour enlever le tissu de la machine. Si vous ne parvenez pas à effectuer cette opération en suivant cette procédure, au lieu d'utiliser la force, contactez votre centre de service agréé le plus proche.

■ Pour enlever le tissu de la machine

- 1 Arrêtez immédiatement la machine à coudre.**
- 2 Mettez la machine à coudre hors tension.**
- 3 Enlevez l'aiguille.**
Si l'aiguille est abaissée dans le tissu, tournez le volant vers l'extérieur (dans le sens des aiguilles d'une montre) pour relever l'aiguille et la sortir du tissu, puis enlevez l'aiguille.
 - Reportez-vous à la section « Remplacement de l'aiguille » (page 20).
- 4 Retirez le pied-de-biche et son support.**
 - Reportez-vous aux sections « Remplacement du pied-de-biche » (page 22) et « Retrait du support de pied-de-biche » (page 23).
- 5 Soulevez le tissu et coupez les fils en dessous.**
S'il est possible d'enlever le tissu, enlevez-le.
- 6 Enlevez le couvercle de la plaque d'aiguille.**

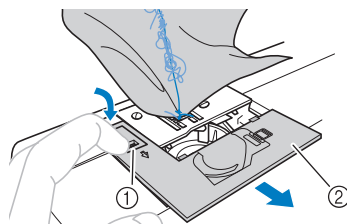

- ① Système d'ouverture du couvercle de la plaque d'aiguille
- ② Couvercle de la plaque d'aiguille (partie avant)

- 7 Coupez les fils emmêlés, puis enlevez la canette.**

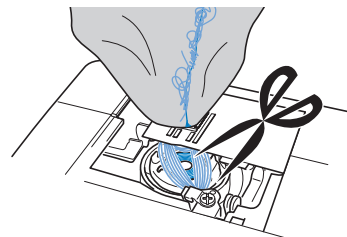

- 8** Otez le boîtier de la canette.
S'il reste des fils dans le boîtier de la canette, enlevez-les.

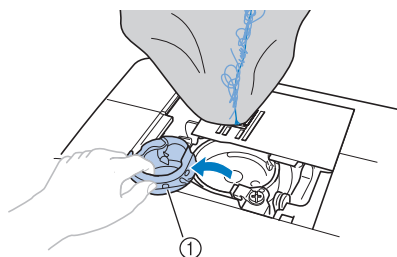

① Boîtier de canette

- 9** Utilisez la brosse de nettoyage ou un aspirateur pour enlever la poussière de la coursière et de ses alentours.

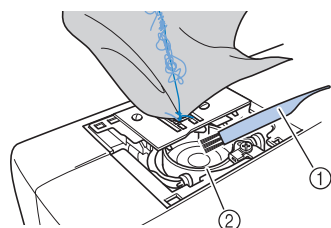

① Brosse de nettoyage
② Coursière

Si vous avez pu enlever le tissu

Continuez en passant à l'étape **19**.

Si vous n'avez pas pu enlever le tissu

Continuez en passant à l'étape **10**.

- 10** Utilisez le tournevis en forme de disque fourni pour desserrer les deux vis de la plaque d'aiguille.

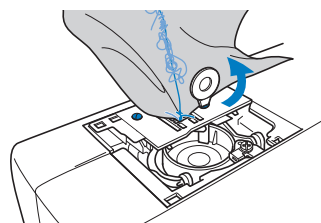

Remarque

- Attention de ne pas faire tomber les vis dans la machine.

- 11** Soulevez légèrement la plaque d'aiguille, coupez les fils emmêlés et enlevez la plaque d'aiguille.
Enlevez le tissu et les fils de la plaque d'aiguille.

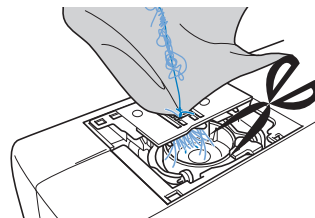

Si vous ne parvenez pas à enlever le tissu, même après avoir suivi les étapes ci-dessus, contactez votre centre de service agréé le plus proche.

- 12** Enlevez tous les fils dans la coursière et autour des griffes d'entraînement.

- 13** Tournez le volant pour soulever les griffes d'entraînement.

- 14** Alignez les deux trous à vis de la plaque d'aiguille sur les deux trous de la base de montage de la plaque d'aiguille, puis installez la plaque d'aiguille sur la machine.

- 15** Serrez légèrement la vis du côté droit de la plaque d'aiguille à la main. Ensuite, utilisez le tournevis en forme de disque pour serrer fermement la vis du côté gauche. Enfin, serrez fermement la vis du côté droit.

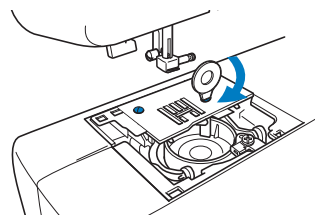

Tournez le volant pour vérifier que les griffes d'entraînement se déplacent sans accroc et n'entrent pas en contact avec les bords des fentes de la plaque d'aiguille.



- ① Position correcte des griffes d'entraînement
② Position incorrecte des griffes d'entraînement

Remarque

- Attention de ne pas faire tomber les vis dans la machine.

- 16** Insérez le boîtier de la canette en suivant l'étape 7 de la section « Nettoyage de la coursière » (page 58).
- 17** Fixez le couvercle de la plaque d'aiguille conformément aux étapes 8 et 9 de la section « Nettoyage de la coursière » (page 58).
- 18** Vérifiez l'état de l'aiguille, puis installez-la.
- Reportez-vous aux sections « Vérification de l'aiguille » (page 19) et « Remplacement de l'aiguille » (page 20).

⚠ ATTENTION

- N'utilisez jamais d'aiguilles tordues. Elles peuvent facilement casser et vous blesser.

Remarque

- Une fois cette procédure terminée, continuez en suivant la procédure suivante de la section « Vérification du bon fonctionnement de la machine » pour vérifier que la machine fonctionne correctement.

Mémo

- Comme il est possible que l'aiguille ait été endommagée quand le tissu était coincé dans la machine, nous recommandons de la remplacer par une nouvelle.

■ Vérification du bon fonctionnement de la machine

Si la plaque d'aiguille a été enlevée, vérifiez le fonctionnement de la machine pour vous assurer que l'installation a été effectuée correctement.

- 1** Mettez la machine sous tension.
- 2** Sélectionnez  (point avec l'aiguille au milieu).

Remarque

- N'installez encore ni le pied-de-biche, ni le fil.

- 3** Tournez lentement le volant vers vous (dans le sens inverse des aiguilles d'une montre), et observez de tous les côtés pour vérifier que l'aiguille tombe bien au centre du trou de la plaque d'aiguille.
- Si l'aiguille touche la plaque d'aiguille, enlevez la plaque d'aiguille et réinstallez-la, en commençant par l'étape 18 de la section « Pour enlever le tissu de la machine » (page 61).

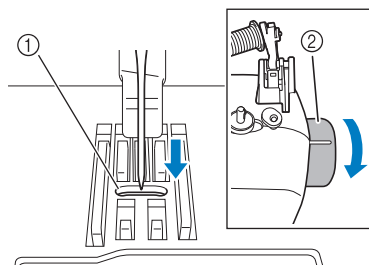

- ① Trou de la plaque d'aiguille
② Volant

- 4** Sélectionnez le point zigzag . Ensuite, augmentez la longueur et la largeur du point à leur maximum.
- Reportez-vous à la section « Réglage de la longueur et de la largeur du point » (page 24).

- 5** Faites tourner lentement le volant vers vous (dans le sens inverse des aiguilles d'une montre) et vérifiez que la barre de l'aiguille et les griffes d'entraînement fonctionnent correctement.
- Si l'aiguille ou les griffes d'entraînement touchent la plaque d'aiguille, il est possible que la machine ne fonctionne pas correctement ; contactez donc votre centre de service agréé le plus proche.

- 6** Éteignez la machine, puis installez la canette et le pied-de-biche.
- Reportez-vous aux sections « Enfilage du fil inférieur » (page 13) et « Remplacement du pied-de-biche » (page 22).

- 7** Enfilez la machine correctement.
- Reportez-vous à la section « Enfilage supérieur » (page 15).

Remarque

- Il se peut que le fil se soit emmêlé à cause d'un enfilage supérieur incorrect. Veillez à enfiler la machine correctement.



- 8** Effectuez des essais de couture avec un tissu normal.

Remarque

- Une couture incorrecte peut être due à un enfilage supérieur mal effectué ou au fait que le tissu cousu est trop fin. Si la couture d'essai donne de mauvais résultats, vérifiez l'enfilage supérieur ou le type de tissu utilisé.

Liste des symptômes

■ Avant de coudre

Symptôme	Cause possible	Comment y remédier	Référence
Vous ne pouvez pas utiliser l'enfileur d'aiguille. (Pour les modèles équipés du levier d'enfilage de l'aiguille.)	Vous n'avez pas mis le porte-aiguille dans sa position la plus haute.	Relevez l'aiguille en tournant le volant vers vous (dans le sens inverse des aiguilles d'une montre) de sorte que le repère de le volant soit orienté vers le haut ou en appuyant une ou deux fois sur  (touche Positionnement aiguille).	page 15
	L'aiguille est mal installée.	Installez l'aiguille correctement.	page 20
La lampe de couture ne s'allume pas.	La lampe de couture est endommagée.	Contactez le détaillant ou le centre de service agréé le plus proche.	–
	La machine n'est pas sous tension.	Mettez la machine sous tension.	page 8
Le fil de la canette ne s'enroule pas nettement sur la canette.	Le fil n'est pas passé correctement dans le guide-fil de bobinage de la canette.	Passez le fil correctement dans le guide-fil de bobinage de la canette.	page 11
	La canette tourne lentement. (pour les modèles équipés de la commande de vitesse de couture.)	Déplacez la commande de vitesse de couture vers la droite (pour que la vitesse soit plus rapide).	page 12
	Le fil qui a été extrait n'était pas enroulé autour de la canette correctement. (Pour les modèles équipés du système de bobinage rapide de la canette.)	Enroulez le fil qui a été extrait autour de la canette cinq ou six fois dans le sens des aiguilles d'une montre.	page 12
Le fil ne passe pas dans le chas de l'aiguille. (Pour les modèles équipés du levier d'enfilage de l'aiguille.)	Vous n'avez pas mis le porte-aiguille dans sa position la plus haute.	Relevez l'aiguille en tournant le volant vers vous (dans le sens inverse des aiguilles d'une montre) de sorte que le repère de le volant soit orienté vers le haut ou en appuyant une ou deux fois sur  (touche Positionnement aiguille).	page 15
	L'aiguille est mal installée.	Installez l'aiguille correctement.	page 20
Le levier d'enfilage de l'aiguille ne s'abaisse pas en position correcte. (Pour les modèles équipés du levier d'enfilage de l'aiguille.)	L'aiguille n'a pas été relevée en position correcte.	Appuyez sur la touche Positionnement aiguille.	page 15
En bobinant la canette, le fil de la canette a été enroulé en dessous de la base du bobineur.	Vous n'avez pas bobiné correctement le fil de la canette.	Après avoir enlevé le fil enroulé en dessous de la base du bobineur, bobinez la canette correctement.	page 10

■ Pendant la couture

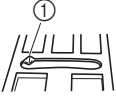
Symptôme	Cause possible	Comment y remédier	Référence
La machine à coudre ne fonctionne pas.	La machine n'est pas branchée.	Branchez la machine.	page 8
	L'interrupteur d'alimentation principal est dans la position arrêt.	Mettez l'interrupteur principal en position de marche.	page 8
	Le bobineur de canette est poussé vers la droite.	Poussez le bobineur de canette vers la gauche.	page 12, 13
	Vous n'avez pas utilisé correctement la pédale.	Utilisez correctement la pédale.	page 8
	La pédale ou la touche Marche/arrêt n'a pas été actionnée (pour les modèles équipés de la touche Marche/arrêt).	Appuyez sur la pédale ou sur la touche Marche/arrêt.	page 25
	Le levier du pied-de-biche est relevé.	Abaissez le levier du pied-de-biche.	page 25
	La touche Marche/arrêt a été actionnée alors que la pédale était raccordée. (pour les modèles équipés de la touche « Marche/arrêt »)	N'utilisez pas la touche Marche/arrêt quand la pédale est raccordée. Pour utiliser la touche Marche/arrêt, déconnectez la pédale.	page 25
Impossible d'enlever le tissu cousu avec la machine.	Du fil est emmêlé en dessous de la plaque d'aiguille.	Soulevez le tissu et coupez les fils en dessous, puis nettoyez la coursière.	page 60
L'aiguille se casse.	La bobine ou de capuchon de bobine est mal installé(e).	Installez la bobine ou le capuchon de bobine correctement.	page 15
	Le fil supérieur n'a pas été enfilé correctement.	Corrigez l'enfilage supérieur.	page 15
	L'aiguille est mal installée.	Installez l'aiguille correctement.	page 20
	La vis du support d'aiguille est desserrée.	Utilisez le tournevis en forme de disque pour serrer la vis fermement.	page 20
	L'aiguille est tordue ou émoussée.	Remplacez l'aiguille.	page 20
	Vous n'avez pas utilisé la combinaison correcte de tissu, de fil et d'aiguille.	Choisissez un fil et une aiguille qui sont appropriés au type de tissu.	page 19
	Le pied-de-biche que vous utilisez n'est pas approprié au type de point que vous voulez coudre.	Utilisez le pied-de-biche approprié au type de point que vous voulez utiliser.	page 50
	La tension du fil supérieur est trop élevée.	Réduisez la tension du fil supérieur.	page 26
	Vous tirez trop sur le tissu.	Guidez le tissu légèrement.	–
	Les alentours du trou dans la plaque à aiguille sont rayés. Une encoche (①) se trouve sur le côté gauche de l'ouverture de la plaque d'aiguille. Ceci n'est pas une égratignure.	 Remplacez la plaque d'aiguille. Contactez le détaillant ou le centre de service agréé le plus proche.	–
	Les alentours du trou dans le pied-de-biche sont rayés.	Remplacez le pied-de-biche. Contactez le détaillant ou le centre de service agréé le plus proche.	–
	Le boîtier de la canette est rayé.	Remplacez le boîtier de la canette. Contactez le détaillant ou le centre de service agréé le plus proche.	–
	Vous avez utilisé une canette qui n'a pas été conçue pour cette machine.	Les canettes incorrectes ne marcheront pas correctement. Utilisez uniquement une canette qui a été conçue pour cette machine.	page 10

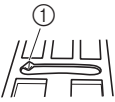
Symptôme	Cause possible	Comment y remédier	Référence
Le fil supérieur se casse.	Le fil supérieur n'a pas été enfilé correctement (par exemple, la bobine n'est pas installée correctement, le capuchon de bobine est trop grand pour la bobine utilisée, ou le fil est sorti du guide-fil de la barre de l'aiguille.)	Corrigez l'enfilage supérieur. Utilisez le capuchon de bobine qui s'adapte le mieux à la taille de bobine utilisée.	page 15
	Le fil est emmêlé ou présente des nœuds.	Démêlez le fil et défaites les nœuds.	–
	L'aiguille n'est pas appropriée au fil que vous utilisez.	Choisissez une aiguille appropriée au type de point que vous utilisez.	page 19
	La tension du fil supérieur est trop élevée.	Réduisez la tension du fil supérieur.	page 26
	Le fil est emmêlé, par exemple dans la coursière.	Retirez le fil emmêlé. Si le fil est emmêlé dans la coursière, nettoyez la coursière.	page 57, 59
	L'aiguille est tordue ou émoussée.	Remplacez l'aiguille.	page 20
	L'aiguille est mal installée.	Installez l'aiguille correctement.	page 20
	Les alentours du trou dans la plaque à aiguille sont rayés. Une encoche (①) se trouve sur le côté gauche de l'ouverture de la plaque d'aiguille. Ceci n'est pas une égratignure.	 Remplacez la plaque d'aiguille. Contactez votre revendeur ou le centre de service agréé le plus proche.	–
	Les alentours du trou dans le pied-de-biche sont rayés.	Remplacez le pied-de-biche. Contactez votre revendeur ou le centre de service agréé le plus proche.	–
	Le boîtier de la canette est rayé ou présente une bavure.	Remplacez le boîtier de la canette. Contactez votre revendeur ou le centre de service agréé le plus proche.	–
Le fil inférieur est emmêlé ou se casse.	Vous avez utilisé une canette qui n'a pas été conçue pour cette machine.	Les canettes incorrectes ne marcheront pas correctement. Utilisez uniquement une canette qui a été conçue pour cette machine.	page 10
	Vous n'avez pas bobiné correctement le fil de la canette.	Rembobinez correctement le fil de la canette.	page 10
	La canette est rayée ou elle ne tourne pas régulièrement.	Remplacez la canette.	–
	Le fil est emmêlé.	Retirez le fil emmêlé et nettoyez la coursière.	page 57, 59
	Vous avez utilisé une canette qui n'a pas été conçue pour cette machine.	Les canettes incorrectes ne marcheront pas correctement. Utilisez uniquement une canette qui a été conçue pour cette machine.	page 10
Le tissu est froissé.	La canette n'est pas mise en place correctement.	Réinstallez correctement le fil de la canette.	page 13, 14
	Vous n'avez pas enfilé le fil supérieur correctement ou vous n'avez pas monté la canette correctement.	Enfilez correctement le fil supérieur et rembobinez correctement le fil de la canette.	page 13, 14, 15
	La bobine ou de capuchon de bobine est mal installé(e).	Installez la bobine ou le capuchon de bobine correctement.	page 15
	Vous n'avez pas utilisé la combinaison correcte de tissu, de fil et d'aiguille.	Choisissez un fil et une aiguille qui sont appropriés au type de tissu.	page 19
	L'aiguille est tordue ou émoussée.	Remplacez l'aiguille.	page 20
Si vous cousez des tissus fins, le point est trop long ou le tissu n'est pas entraîné correctement.	Placez un tissu stabilisateur sous le tissu.	page 28	

Symptôme	Cause possible	Comment y remédier	Référence
Le tissu est froissé.	Si vous cousez des tissus fins, le point est trop gros.	Raccourcissez la longueur du point, ou cousez avec un tissu stabilisateur en dessous du tissu.	page 24, 28
	Le pied-de-biche que vous utilisez n'est pas approprié au type de point que vous voulez coudre.	Utilisez le pied-de-biche approprié au type de point que vous voulez utiliser.	page 50
	La tension du fil n'est pas correcte.	Réglez la tension du fil supérieur.	page 26, 59
Des points ont été sautés.	Vous n'avez pas enfilé correctement le fil supérieur.	Corrigez l'enfilage supérieur.	page 15
	Vous n'avez pas utilisé la combinaison correcte de tissu, de fil et d'aiguille.	Choisissez un fil et une aiguille qui sont appropriés au type de tissu.	page 19
	L'aiguille est tordue ou émoussée.	Remplacez l'aiguille.	page 20
	L'aiguille est mal installée.	Installez l'aiguille correctement.	
	De la poussière s'est accumulée sous la plaque d'aiguille ou dans la coursière.	Enlevez le couvercle de la plaque d'aiguille et nettoyez la plaque et la coursière.	page 57
Vous entendez un son aigu lorsque vous cousez.	De la poussière s'est accumulée dans les griffes d'entraînement ou dans la coursière.	Enlevez le couvercle de la plaque d'aiguille et nettoyez la plaque et la coursière.	page 57
	Vous n'avez pas enfilé correctement le fil supérieur.	Corrigez l'enfilage supérieur.	page 15
	Le boîtier de la canette est rayé.	Remplacez le boîtier de la canette. Contactez le détaillant ou le centre de service agréé le plus proche.	–
	Vous avez utilisé une canette qui n'a pas été conçue pour cette machine.	Les canettes incorrectes ne marcheront pas correctement. Utilisez uniquement une canette qui a été conçue pour cette machine.	page 10
Le tissu n'est pas entraîné.	Les griffes d'entraînement sont abaissées.	Faites glisser le levier de réglage des griffes d'entraînement vers ▲▲.	page 35, 41
	Le point est trop fin.	Augmentez la longueur du point.	page 25
	Vous n'avez pas utilisé la combinaison correcte de tissu, de fil et d'aiguille.	Choisissez un fil et une aiguille qui sont appropriés au type de tissu.	page 19
	Le fil est emmêlé, par exemple dans la coursière.	Retirez le fil emmêlé. Si le fil est emmêlé dans la coursière, nettoyez la coursière.	page 57, 59
	Le pied-de-biche que vous utilisez n'est pas approprié au type de point que vous voulez coudre.	Utilisez le pied-de-biche approprié au type de point que vous voulez utiliser.	page 50
	L'aiguille est tordue ou émoussée.	Remplacez l'aiguille.	page 20
	Le pied zigzag « J » est incliné sur un assemblage épais au début de la couture.	Utilisez la goupille de blocage du pied-de-biche (le bouton noir à gauche) sur le pied zigzag « J » pour maintenir le pied-de-biche de niveau pendant la couture.	page 27
Le tissu est entraîné dans le sens inverse.	Le mécanisme d'entraînement est endommagé.	Contactez le détaillant ou le centre de service agréé le plus proche.	–

■ Après la couture

Symptôme	Cause possible	Comment y remédier	Référence
Le fil supérieur est trop tendu.	Le fil de la canette est mal installé.	Installez correctement le fil de la canette.	page 13, 59
La tension du fil n'est pas correcte.	Vous n'avez pas enfilé correctement le fil supérieur.	Corrigez l'enfilage supérieur.	page 15
	Vous n'avez pas bobiné correctement le fil de la canette.	Rembobinez correctement le fil de la canette.	page 10
	Le fil de la canette est mal installé.	Installez correctement le fil de la canette.	page 13
	Vous n'avez pas utilisé la combinaison correcte de fil et d'aiguille pour le tissu que vous utilisez.	Choisissez un fil et une aiguille qui sont appropriés au type de tissu.	page 19
	Vous n'avez pas fixé correctement le support du pied-de-biche.	Fixez correctement le support du pied-de-biche.	page 23
	La tension du fil n'est pas correcte.	Réglez la tension du fil supérieur.	page 26, 59
	Vous avez utilisé une canette qui n'a pas été conçue pour cette machine.	Les canettes incorrectes ne marcheront pas correctement. Utilisez uniquement une canette qui a été conçue pour cette machine.	page 10
	La canette n'est pas mise en place correctement.	Réinstallez correctement le fil de la canette.	page 13, 14
Le fil est emmêlé sur l'envers du tissu.	Vous n'avez pas enfilé correctement le fil supérieur.	Corrigez l'enfilage supérieur.	page 15, 59
Le point n'est pas cousu correctement.	Le pied-de-biche que vous utilisez n'est pas approprié au type de point que vous voulez coudre.	Utilisez le pied-de-biche approprié au type de point que vous voulez utiliser.	page 50
	La tension du fil n'est pas correcte.	Réglez la tension du fil supérieur.	page 26, 59
	Le fil est emmêlé, par exemple dans la coursière.	Retirez le fil emmêlé. Si le fil est emmêlé dans la coursière, nettoyez la coursière.	page 57, 59
	Le niveau de réglage du point est incorrect.	Réglez le point.	page 49



MESSAGES D'ERREUR

Si une commande est mal effectuée avant la configuration de la machine à coudre, un message d'erreur s'affiche sur le panneau de commande. Suivez les instructions du tableau.

Si vous appuyez sur la touche de sélection de point ou effectuez correctement l'opération pendant l'affichage du message d'erreur, celui-ci disparaît.

Message d'erreur	Cause probable	Solution
E1	La pédale a été enfoncée (ou vous avez appuyé sur la touche « Marche/arrêt » si la pédale n'est pas connectée) et vous avez appuyé sur la touche « Point inverse/renfort » avec le pied-de-biche levé.	Abaissez le levier du pied-de-biche avant de poursuivre.
E2	Un point autre que le point de boutonnière ou d'arrêt a été sélectionné et la pédale a été enfoncée (ou vous avez appuyé sur la touche Marche/arrêt si la pédale n'est pas connectée), alors que le levier boutonnières était abaissé.	Levez le levier du pied-de-biche avant de poursuivre.
E3	Le point boutonnière ou d'arrêt a été sélectionné et la pédale a été enfoncée (ou vous avez appuyé sur la touche Marche/arrêt si la pédale n'est pas connectée), alors que le levier boutonnières était levé.	Abaissez le levier du pied-de-biche avant de poursuivre.
E4	La touche « Point inverse/renfort » ou la touche de positionnement d'aiguille a été enfoncée alors que l'axe du bobineur de canette était déplacé vers la droite.	Poussez l'axe du bobineur de canette vers la gauche avant de continuer.
E5	La touche Marche/arrêt a été enfoncée alors que la pédale était raccordée.	Déconnectez la pédale, puis appuyez sur la touche « Marche/arrêt ». Sinon, faites fonctionner la machine avec la pédale.
E6	Le moteur s'est bloqué car le fil est emmêlé.	Nettoyez la coursière pour enlever le fil emmêlé (p.59). Après avoir nettoyé la coursière, insérez le boîtier de la canette correctement. Si l'aiguille est tordue ou cassée, remplacez-la. Ensuite, enfiler le fil supérieur correctement et continuez la couture.



Remarque

- Si le message d'erreur « F1 » à « F9 » s'affiche à l'écran à cristaux liquides pendant l'utilisation de la machine, il se peut que la machine fonctionne mal. Contactez le centre de service agréé le plus proche.

Bip de fonctionnement (pour les modèles équipés)

Vous entendez un bip chaque fois que vous appuyez sur une touche. Si vous appuyez sur une touche qui ne fonctionne pas, ou si vous effectuez une commande incorrecte, vous entendez deux à quatre bips (uniquement pour les modèles équipés d'un bip de fonctionnement).

■ Si vous appuyez sur une touche (fonctionnement correct)

Un bip est émis.

■ En cas de commande incorrecte ou si vous appuyez sur une touche défectueuse

Deux ou quatre bips retentissent.

■ Si la machine se bloque, par exemple parce que le fil est emmêlé

La machine à coudre émet un bip pendant quatre secondes et elle s'arrête automatiquement. Vérifiez la cause de l'erreur et corrigez-la avant de continuer à coudre.

INDEX

- A**
accessoires en option4
aiguille à oreilles45
aiguille jumelée.....20, 21
aiguilles de la machine à coudre18
assemblage.....39
- B**
bip de fonctionnement9, 68
bobinage rapide de la canette12
bobineur de canette5, 10, 12, 63, 64, 68
boutonnères des manches41
- C**
canette à réglage rapide6, 14, 18
capot du compartiment à canette6, 13, 14
capuchon de bobine4, 7
coins de poches41
combinaison de caractères.....46
commande de vitesse de couture6, 9
coupe-fil.....26
coursière57
couture de boutons35
couture des points de caractères.....48
couvercle de la plaque d'aiguille.....6, 57
- D**
découreur34
- E**
échantillon27
enfilage supérieur.....15
enfileur d'aiguille6, 17
exécution de monogrammes44, 45
- F**
fermetures velcro.....28
- G**
griffes d'entraînement.....6, 35, 40
guide de quilting (courtepointe).....39, 40
guide-fil de la barre de l'aiguille.....6, 16
- I**
indicateur de points de caractères6, 46
indicateur de points de couture courants.....6, 24
interrupteur d'alimentation principal8
- L**
largeur du point.....25
levier boutonnères.....6, 34, 42
levier de réglage des griffes d'entraînement5, 35, 41
levier du pied-de-biche6, 15
longueur du point.....25
- M**
messages d'erreur.....68
- O**
ouvertures41
- P**
panneau de commande.....6
pédale4, 8, 25
perce-œillet.....34
pièces principales.....5
pied à double entraînement.....39
pied pour boutonnière.....42
pied pour fermeture à glissière36
pied-de-biche.....6
pied-de-biche pour quilting (courtepointe)40
piqué fantaisie.....39
plaque d'aiguille6
plateau5, 28
point d'arrêt41
point d'assemblage.....38, 43, 45
point droit30
point fagot43
point smock44
point zigzag27, 29, 38
point zigzag triple29
points à l'ancienne45
points de renfort26
points feston44
points patchwork.....39
porte-bobine7, 10, 15
porte-bobine supplémentaire.....21
position de l'aiguille.....30
- Q**
quilting (courtepointe)39
quilting (courtepointe) en mouvement libre.....40
- S**
sélecteur de tension supérieure5, 26, 59
support du pied-de-biche6, 23
suppression de caractères.....48
- T**
tension des fils.....26
tissus élastiques28
tissus épais27
tissus fins28
touche « Marche/arrêt »6, 25
touche « Point inverse/renfort »6, 26
touche de points de caractères6, 46
touche de points de couture courants.....6, 24
touche de sélection de point6, 46
touche Positionnement aiguille6
touches de fonctionnement6
triple point élastique.....30
- V**
vérification des caractères48
vis du support de l'aiguille6
volant.....5, 25

Visitez notre site au <http://support.brother.com/> pour obtenir du soutien et consulter la Foire aux questions (FAQ).