

brother[®]

1 *PRÉPARATIFS*

2 *NOTIONS ÉLÉMENTAIRES
DE COUTURE*

3 *POINTS DE
COUTURE COURANTS*

4 *ANNEXE*

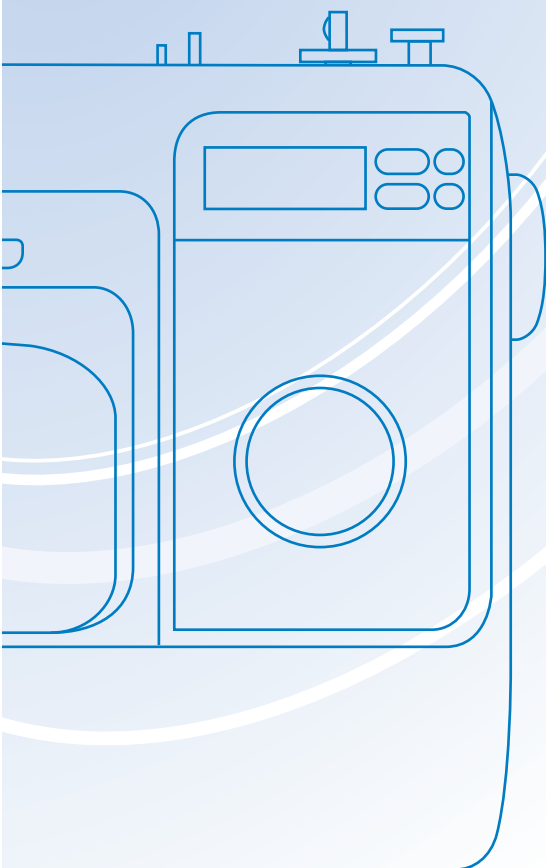

Manuel d'instructions

Machine à coudre informatisée

Instructions de sécurité importantes

Veillez lire ces instructions de sécurité avant d'utiliser la machine
Cette machine est conçue pour une utilisation domestique uniquement.

DANGER - Pour limiter le risque de choc électrique :

1 Débranchez **toujours** la machine de la source d'alimentation électrique immédiatement après utilisation, lorsque vous la nettoyez, que vous procédez à un réglage mentionné dans ce manuel ou que vous la laissez sans surveillance.

AVERTISSEMENT - Pour réduire le risque de brûlure, d'incendie, de choc électrique ou de blessure.

2 Débranchez **toujours** la machine de la source d'alimentation électrique en cas d'ouverture des couvercles, de graissage ou d'opération d'entretien mentionnée dans ce manuel :

- Pour débrancher la machine, éteignez-la en mettant l'interrupteur d'alimentation principal sur la position "O", puis débranchez la fiche de la source d'alimentation électrique. **Ne tirez pas** sur le cordon.
- Branchez la machine directement sur la source d'alimentation électrique. N'utilisez pas de rallonge.
- Débranchez **toujours** votre machine en cas de coupure de courant.

3 **Ne faites jamais** fonctionner cette machine si le cordon ou la fiche est endommagé, si la machine ne fonctionne pas correctement, si elle a subi un choc ou des dommages, ou a été mouillée. Renvoyez-la au revendeur ou centre de service agréé le plus proche à des fins d'examen, de réparation ou de réglage électrique ou mécanique.

Si vous constatez quelque chose d'inhabituel lors du stockage ou de l'utilisation de la machine, comme une odeur, un dégagement de chaleur, une décoloration ou déformation, cessez immédiatement d'utiliser la machine et débranchez le cordon d'alimentation.

Transportez toujours la machine à coudre par sa poignée. Si vous la tenez par un autre endroit, vous risquez d'endommager la machine ou de la faire tomber et de vous blesser.

Lorsque vous transportez la machine à coudre, veillez à ne pas faire de mouvements brusques pour éviter de vous faire mal au dos ou aux genoux.

4 Maintenez **toujours** votre espace de travail dégagé :

- N'utilisez jamais votre machine si l'une des ouvertures d'aération est bouchée. Empêchez les peluches, poussières et morceaux de tissu d'obstruer les ouvertures d'aération de la machine à coudre et de la pédale de commande.
- **Ne posez rien** sur la pédale de commande.
- **N'utilisez pas** de rallonge. Branchez la machine directement sur la source d'alimentation électrique.
- **Ne laissez tomber ni n'insérez aucun** objet dans **aucune** ouverture.
- **N'utilisez pas** la machine dans des zones où des produits en aérosol (sprays) sont pulvérisés ou dans des zones où de l'oxygène est émis.
- **N'utilisez pas** la machine à proximité d'une source de chaleur, comme une cuisinière ou un fer ; sinon la machine, le cordon d'alimentation ou le vêtement pourrait s'enflammer, provoquant un incendie ou un choc électrique.
- **Ne placez pas** cette machine à coudre sur une surface non stable, comme une table instable ou penchée, pour éviter de faire tomber la machine et de vous blesser.

5 Soyez tout particulièrement prudent lorsque vous cousez :

- Faites **toujours** très attention à l'aiguille. N'utilisez pas d'aiguille tordue ou endommagée.
- N'approchez vos doigts d'**aucune** pièce mobile. Faites particulièrement attention aux alentours de l'aiguille.
- Éteignez la machine à coudre en mettant l'interrupteur d'alimentation principal sur la position "O" si vous souhaitez effectuer une intervention dans la zone de l'aiguille.
- **N'utilisez pas** de plaque d'aiguille endommagée ou inadaptée : vous risqueriez de casser l'aiguille.
- **Ne poussez pas ni ne tirez** le tissu en cousant, et observez attentivement les instructions lorsque vous cousez à la main pour ne pas entraver le fonctionnement de l'aiguille et causer sa rupture.

6 Cette machine **n'est pas** un jouet :

- Faites très attention lorsque la machine est utilisée par des enfants ou est située près d'enfants.
- L'emballage plastique de cette machine à coudre ne doit pas être laissé à la portée ou à la vue des enfants. Ne laissez jamais les enfants jouer avec le sac plastique pour éviter tout risque de suffocation.
- Ne pas utiliser à l'extérieur.

7 Pour assurer un usage de longue durée :

- Ne rangez pas cette machine dans des endroits exposés directement à la lumière du soleil ou très humides. N'utilisez pas et ne rangez pas la machine près d'une source de chauffage, d'un fer à repasser, d'une lampe à halogène ou d'autres objets chauds.
- Utilisez uniquement des savons ou détergents neutres pour nettoyer le boîtier. Le benzène, les solvants et les poudres à récurer peuvent endommager le boîtier et la machine, et ne doivent donc jamais être utilisés.
- Pour une installation correcte, consultez toujours le manuel d'instructions lors du remplacement ou de l'installation de tout assemblage, pieds-de-biche, aiguille ou toute autre pièce.

8 Lors de réparations :

- Si la lampe (diode à émission de lumière) est endommagée, elle doit être remplacée par un revendeur agréé.
- Lors d'un dysfonctionnement ou d'un réglage, suivez en premier le tableau de dépannage, à l'arrière du manuel d'instructions, pour inspecter et régler la machine vous-même. Si le problème persiste, consultez votre revendeur local agréé Brother.

N'utilisez cette machine que de la manière prévue, décrite dans ce manuel.

Utilisez les accessoires recommandés par le fabricant, tel que décrit dans ce manuel.

Conservez ces instructions.

Les informations contenues dans ce manuel et les spécifications de ce produit peuvent être modifiées sans préavis.

Pour plus d'informations sur le produit, visitez notre site Web à l'adresse www.brother.com

POUR LES UTILISATEURS DU ROYAUME-UNI, DE LA RÉPUBLIQUE D'IRLANDE, DE MALTE ET DE CHYPRE UNIQUEMENT

IMPORTANT

- En cas de remplacement du fusible de la prise, utilisez un fusible certifié ASTA à BS 1362, c'est-à-dire, portant la marque  , comme indiqué sur la prise.
- Remplacez toujours le cache du fusible. N'utilisez jamais des fusibles dont le cache manque.
- Si la source d'alimentation électrique disponible ne correspond pas à la fiche fournie avec cet équipement, vous devez contacter votre revendeur agréé pour obtenir le cordon correct.

POUR LES UTILISATEURS SE TROUVANT AU MEXIQUE ET DANS DES PAYS QUI UTILISENT LES ENTRÉES C.A. DE 220-240 V

Cet appareil n'est pas conçu pour une utilisation par des personnes (adultes ou enfants) souffrant d'incapacités physiques, sensorielles ou mentales, ou ne disposant pas de l'expérience ou des connaissances nécessaires, à moins qu'elles ne soient supervisées par une personne veillant à leur sécurité. Les enfants doivent être surveillés pour s'assurer qu'ils ne jouent pas avec cet appareil.



Table des matières

Instructions de sécurité importantes	1
Table des matières	6
Introduction	8
Noms des pièces de la machine et leur fonction	8
Machine	8
Partie aiguille et pied-de-biche	9
Touches de fonctionnement	10
Panneau de commande	10
Plateau	10
Accessoires	11
Accessoires inclus	11
Accessoires en option	12
1. PRÉPARATIFS	13
Mise sous/hors tension de la machine	13
Précautions relatives à l'alimentation électrique	13
Mise sous tension de la machine	14
Mise hors tension de la machine	14
Préparation de l'enfilage supérieur et inférieur	15
Bobinage de la canette	15
Installation de la canette	18
Enfilage du fil supérieur	20
Enfilage de l'aiguille	23
Enfilage manuel de l'aiguille (sans utiliser l'enfileur)	26
Utilisation de l'aiguille jumelée	26
Remplacement de l'aiguille	29
Précautions relatives à l'aiguille	29
Types d'aiguilles et utilisation	30
Vérification de l'aiguille	31
Remplacement de l'aiguille	31
Remplacement du pied-de-biche	33
Précautions relatives au pied-de-biche	33
Remplacement du pied-de-biche	33
Retrait du support de pied-de-biche	34
Utilisation du pied à double entraînement en option	35
Fonctions utiles	37
Changement de la position d'arrêt de l'aiguille	37
Modification de la position initiale de l'aiguille	38
Couture de pièces de tissu cylindriques ou de grande taille	39
Couture de pièces cylindriques	39
Couture de pièces de tissu de grande taille	39
2. NOTIONS ÉLÉMENTAIRES DE COUTURE	41
Démarrage du travail de couture	41
Procédure de couture	41
Sélection d'un point	42
Réglage de la longueur et de la largeur du point	42
Positionnement du tissu	43
Démarrage du travail de couture	44
Arrêt des points	46
Coupure du fil	48
Couture automatique de points inverses/de renfort	48

Réglage de la tension des fils	49
Conseils utiles de couture	50
Échantillon	50
Changement du sens de couture	50
Couture de lignes courbes	50
Couture de tissus épais	50
Couture de tissus fins	51
Couture de tissus élastiques	51
Sortie du fil de la canette	52
3. POINTS DE COUTURE COURANTS	53
Surfilage	53
Couture de points surfilage à l'aide du pied zigzag "J"	54
Couture de points de surfilage à l'aide du pied pour surjet "G"	54
Points simples	55
Point invisible	56
Point de boutonnière	58
Couture de boutons	63
Fixation d'une fermeture à glissière	65
Fixation d'une fermeture à glissière centrée	65
Fixation d'une fermeture sur le côté	66
Couture de tissus élastiques et de ruban élastique	69
Points élastiques	69
Fixation d'un élastique	69
Points d'appliqué, patchwork et de quilting	71
Couture d'appliqués	72
Points patchwork (piqué fantaisie)	73
Assemblage	73
Quilting	74
Capitonnage en mouvement libre	75
Points de renfort	77
Triple point élastique	77
Couture d'arrêt	78
Point décoratif	80
Point fagot	81
Point de feston	82
Point smock	82
Couture de points de bordure replié	83
Point d'assemblage	83
Points à l'ancienne	84
Utilisation du couteau raseur (en option)	86
4. ANNEXE	89
Réglage des points	89
Points de couture courants	89
Maintenance	95
Nettoyage de la surface de la machine	95
Nettoyage du boîtier de la canette	95
Retrait de la plaque d'aiguille	96
Guide de dépannage	97
Messages d'erreur	101
Bip de fonctionnement	102
Annulation du bip de fonctionnement	102
Index	103

Introduction

Merci d'avoir choisi cette machine.

Avant de l'utiliser, lisez attentivement la section "Instructions de sécurité importantes", puis consultez ce manuel pour connaître le fonctionnement correct des diverses fonctions.

Une fois que vous aurez lu ce manuel, rangez-le dans un endroit aisément accessible pour pouvoir vous y référer ultérieurement.

Noms des pièces de la machine et leur fonction

Machine

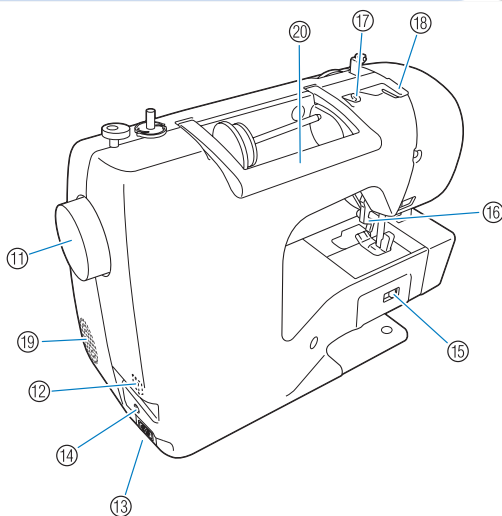
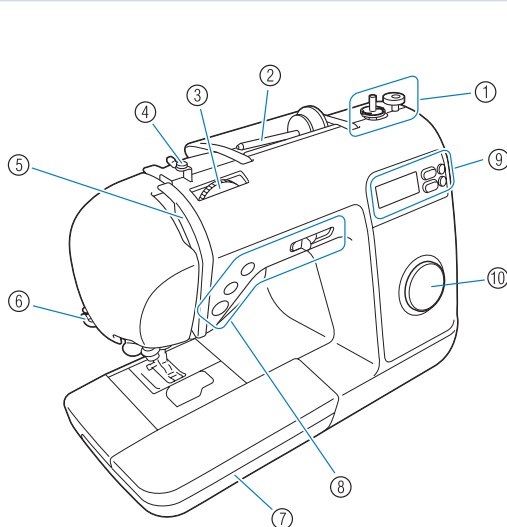

- ① **Bobineur de canette (page 15)**
Utilisez le bobineur lorsque vous bobinez la canette.
- ② **Porte-bobine (page 15, 20)**
Placez une bobine de fil sur le porte-bobine.
- ③ **Molette de réglage de la tension du fil (page 49)**
Utilisez la molette de réglage de la tension du fil pour ajuster la tension du fil supérieur.
- ④ **Disque du guide-fil pour le bobinage de la canette et de pré-tension (page 15)**
Faites passer le fil sous ce guide-fil et autour du disque de pré-tension lors du bobinage de la canette.
- ⑤ **Levier de remontée du fil (page 23)**
Introduisez le fil dans le levier de remontée du fil, de la droite vers la gauche.
- ⑥ **Coupe-fil (page 48)**
Faites passer les fils par le coupe-fil pour les couper.
- ⑦ **Plateau (page 10, 11, 39)**
Rangez les pieds-de-biche et les canettes dans le plateau. Lorsque vous cousez des pièces de tissu cylindriques, comme des revers de manche, retirez le plateau.
- ⑧ **Touches de fonctionnement et commande de vitesse de couture (page 10)**
Utilisez ces touches et les commandes à coulisse pour faire fonctionner votre machine.
- ⑨ **Panneau de commande (page 10)**
À utiliser pour la sélection des points et diverses fonctions de point.
- ⑩ **Sélecteur de motif (page 42)**
À utiliser pour la sélection du motif à coudre.

- ⑪ **Volant**
Faites tourner le volant vers vous pour coudre un point ou pour relever ou abaisser l'aiguille.
- ⑫ **Interrupteur d'alimentation principal (page 14)**
Utilisez cet interrupteur pour mettre la machine à coudre sous tension et hors tension.
- ⑬ **Prise d'alimentation électrique (page 14)**
Insérez la fiche du cordon d'alimentation électrique dans la prise correspondante.
- ⑭ **Prise de pédale (page 45)**
Insérez la fiche à l'extrémité du câble de la pédale dans la prise correspondante.
- ⑮ **Curseur de réglage des griffes d'entraînement (page 75)**
Utilisez ce curseur pour abaisser les griffes d'entraînement.
- ⑯ **Levier du pied-de-biche (page 20)**
Relevez et abaissez ce levier pour actionner le pied-de-biche.
- ⑰ **Guide-fil (page 16)**
Faites passer le fil sous ce guide-fil lors du bobinage de la canette et de l'enfilage de la machine.
- ⑱ **Couvercle du guide-fil (page 16)**
Faites passer le fil sous ce guide-fil lors du bobinage de la canette et de l'enfilage de la machine.
- ⑲ **Grille d'aération**
Cette grille permet à l'air de circuler au niveau du moteur.
- ⑳ **Poignée**
Transportez toujours la machine à coudre par sa poignée.

Partie aiguille et pied-de-biche

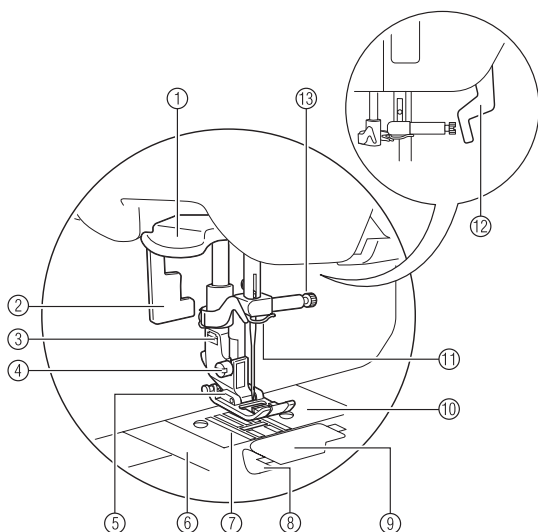
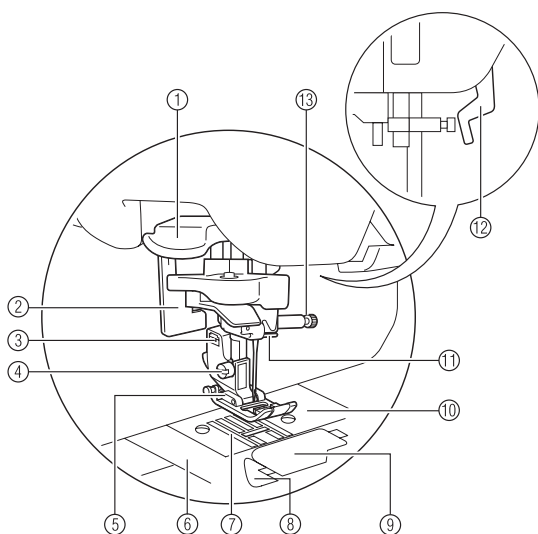

- ① **Levier d'enfilage de l'aiguille**
Enfilez l'aiguille à l'aide de l'enfileur d'aiguille.
- ② **Levier boutonnières**
Abaissez ce levier pour coudre des boutonnières et des points d'arrêt.
- ③ **Support de pied-de-biche**
Le pied-de-biche est fixé sur le support.
- ④ **Vis du support de pied-de-biche**
Utilisez cette vis pour fixer le support du pied-de-biche.
- ⑤ **Pied-de-biche**
Le pied-de-biche applique une pression sur le tissu pendant la couture. Fixez le pied-de-biche approprié au point sélectionné.
- ⑥ **Couvercle de plaque d'aiguille**
Retirez le couvercle de plaque d'aiguille pour nettoyer le compartiment à canette et le boîtier de la canette.
- ⑦ **Griffes d'entraînement**
Les griffes d'entraînement font avancer le tissu.
- ⑧ **Canette à positionnement rapide**
Vous pouvez commencer à coudre sans sortir le fil de la canette.
- ⑨ **Capot du compartiment à canette**
Retirez le capot du compartiment à canette, puis introduisez-y la canette.
- ⑩ **Plaque d'aiguille**
Des guides pour les coutures droites sont marqués sur la plaque d'aiguille.
- ⑪ **Guide d'enfilage de la barre de l'aiguille**
Faites passer le fil supérieur par le guide-fil de la barre de l'aiguille.
- ⑫ **Levier du pied-de-biche**
Relevez et abaissez ce levier pour actionner le pied-de-biche.
- ⑬ **Vis de support d'aiguille**
Utilisez cette vis pour maintenir l'aiguille en place.

Touches de fonctionnement

Les touches de fonctionnement vous permettent d'effectuer facilement plusieurs opérations de base avec la machine à coudre.

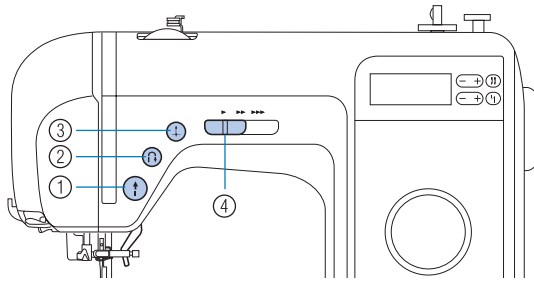

① Touche Marche/Arrêt

Appuyez sur la touche Marche/Arrêt pour commencer ou arrêter la couture. La machine coud à vitesse réduite au début de la couture lorsque cette touche est enfoncée de façon continue. Lorsque vous cessez de coudre, l'aiguille est abaissée dans le tissu. Pour plus de détails, reportez-vous à la section "Démarrage du travail de couture" (page 44).

② Touche Point inverse/renfort

Appuyez sur la touche Point inverse/renfort pour coudre des points inverses ou de renfort. Les points inverses sont réalisés en maintenant la touche enfoncée pour coudre dans le sens opposé. Les points de renfort sont

réalisés en cousant 3 à 5 points les uns sur les autres. Pour plus de détails, reportez-vous à la section "Arrêt des points" (page 46).

③ Touche Positionnement aiguille

Appuyez sur la touche Positionnement aiguille pour abaisser ou relever l'aiguille. Appuyez deux fois sur cette touche pour coudre un point.

④ Commande de vitesse de couture

Faites glisser la commande de vitesse de couture vers la gauche ou vers la droite pour ajuster la vitesse de couture. Faites glisser la commande de vitesse de couture vers la gauche pour coudre à vitesse réduite ou vers la droite pour coudre à vitesse élevée.

Panneau de commande

Le panneau de commande, situé sur la face avant de la machine à coudre, vous permet de sélectionner un point et d'en spécifier les conditions de couture.

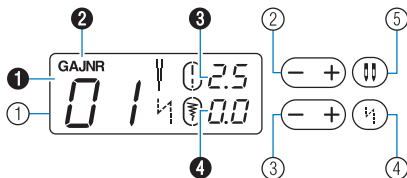

① Écran LCD (affichage à cristaux liquides)

Le nombre de points sélectionnés (1), le pied-de-biche à utiliser (2), la longueur de point (mm) (3), et la largeur de point (mm) (4) sont affichés à cet endroit.

② Touche de longueur de point (page 42)

Utilisez cette touche pour régler la longueur du point. (Appuyez sur le "-" de la touche pour réduire la longueur du point ou sur le "+" pour l'augmenter.)

③ Touche de largeur de point (page 43)

Utilisez cette touche pour régler la largeur du point. (Appuyez sur le "-" de la touche pour réduire la largeur du point ou sur le "+" pour l'augmenter.)

④ Touche de couture automatique de points inverses/renfort (page 48)

Vous pouvez régler la machine pour pouvoir coudre automatiquement des points inverses ou de renfort au début et à la fin de la couture

⑤ Touche de sélection de mode d'aiguille (simple/jumelée) (page 26)

Appuyez sur cette touche pour sélectionner le réglage de couture avec aiguille jumelée. Chaque fois que vous appuyez sur cette touche, le réglage bascule entre la couture avec aiguille simple et la couture avec aiguille jumelée.

Plateau

Les accessoires sont stockés dans la zone de rangement prévue dans le plateau.

1 Faites glisser le couvercle du plateau vers vous pour ouvrir cette zone de rangement.

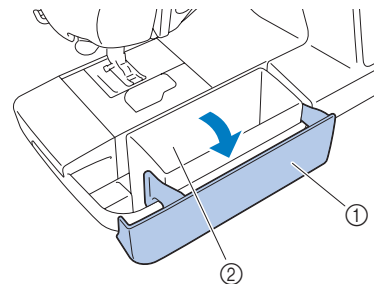

① Plateau

② Compartiment des accessoires

► Le sac d'accessoire se trouve dans la zone de rangement.

Remarque

- Placez les accessoires dans le sac avant de les ranger dans le plateau. Sinon, ils risquent de tomber et d'être perdus ou endommagés.

Accessoires

Lorsque vous ouvrez l'emballage, assurez-vous que les accessoires suivants s'y trouvent. Si un élément manque ou est endommagé, contactez votre revendeur.

Accessoires inclus

Les éléments suivants doivent également se trouver dans l'emballage.

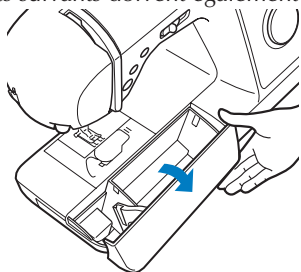

Remarque

- La vis du support du pied-de-biche est disponible auprès de votre revendeur. (Réf : XA4813-051)

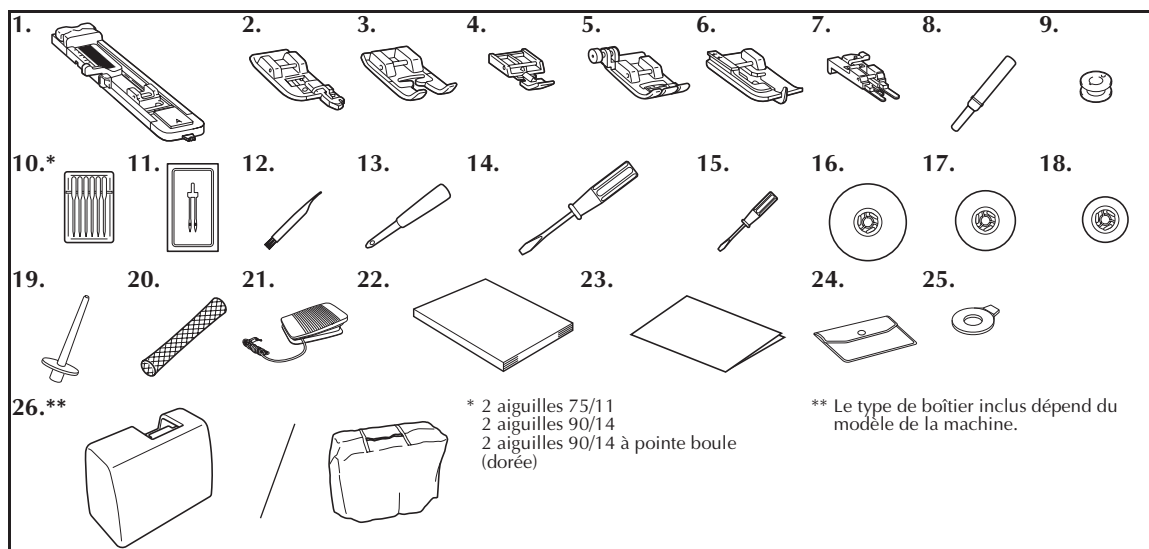

N°	Nom de la pièce	Référence de la pièce		N°	Nom de la pièce	Référence de la pièce	
		États-Unis/Canada	Autres			États-Unis/Canada	Autres
1	Pied pour boutonnières "A"		XC2691-033	15	Tournevis (petit)		X55468-021
2	Pied pour surjet "G"		XC3098-031	16	Couvercle de bobine (grand)		130012-054
3	Pied pour monogrammes "N"		XD0810-031	17	Couvercle de bobine (moyen)		XE1372-001
4	Pied pour fermetures à glissière "I"		X59370-021	18	Couvercle de bobine (petit)		130013-154
5	Pied zigzag "J" (sur la machine)		XC3021-051	19	Porte-bobine supplémentaire		XE2241-001
6	Pied pour ourlets invisibles "R"		X56409-051	20	Filet à bobine		XA5523-020
7	Pied pour boutons "M"		130489-001	21	Pédale		XD0501-021 (zone UE)
8	Découd-vite		X54243-051				XC8816-021 (autres zones)
9	Canette (4)	SA156	SFB (XA5539-151)	22	Manuel d'instructions		XE2419-101
10	Jeu d'aiguilles		X58358-021	23	Guide de référence rapide		XE2425-001
11	Aiguille jumelée		X59296-121	24	Sac pour accessoires		XC4487-021
12	Brosse de nettoyage		X59476-021	25	Tournevis en forme de disque		XC1074-051
13	Perce œillet		135793-001	26	Boîtier solide Couvercle de protection		XE2446-001
14	Tournevis (large)		XC8349-051				XC1103-022

■ Fixation de la plaque de points décoratifs (pour les modèles qui en sont équipés)

La plaque de points décoratifs indique les points et les numéros de point. Une lettre (A, G, J, N ou R) indiquant le pied-de-biche à utiliser s'affiche en-dessous du numéro de point. Fixez la plaque de points décoratifs à son support, puis attachez ce dernier au support de la poignée de la machine à coudre comme illustré ci-dessous.

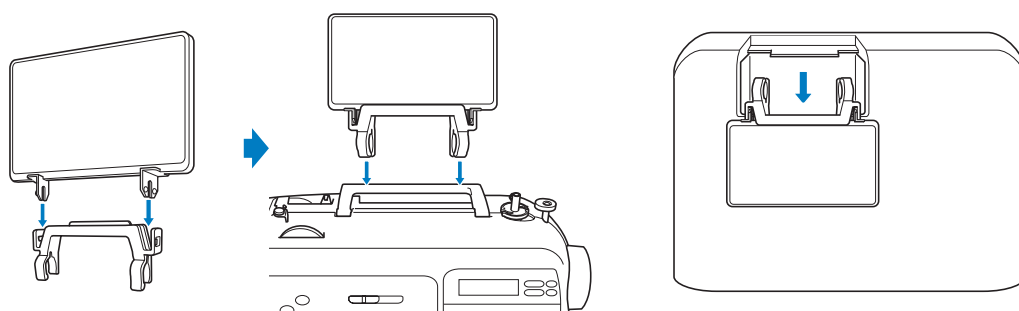

Accessoires en option

Les accessoires suivants sont disponibles en option.

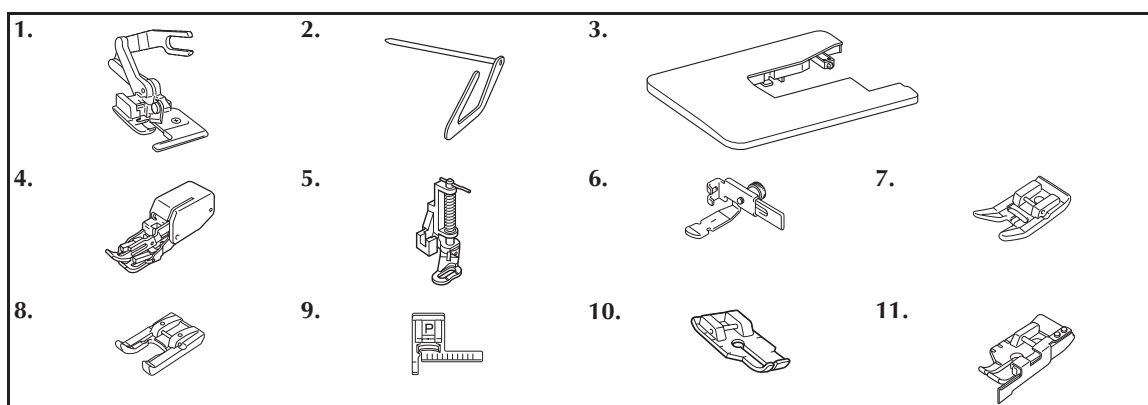

N°	Nom de la pièce	Référence de la pièce		N°	Nom de la pièce	Référence de la pièce	
		États-Unis/Canada	Autres			États-Unis/Canada	Autres
1	Couteau raseur	SA177	F054 (XC3879-002)	7	Pied-de-biche non adhérent	SA114	F007N (XC1949-002)
2	Guide de quilting	SA132	F016N (XC2215-002)	8	Pied-de-biche ouvert	SA147	F027N (XC1964-002)
3	Table large	SA552	WT8 (XE2472-001)	9	Pied-de-biche de guidage de points "P"	SA160	F035N (XC1969-002)
4	Pied à double entraînement	SA140	F033N (XC2214-002)	10	Pied quilting 1/4	SA125	F001N (XC1944-052)
5	Pied-de-biche pour quilting	SA129	F005N (XC1948-002)	11	Pied quilting 1/4 avec guide	SA185	F057 (XC7416-252)
6	Pied réglable pour fermetures à glissière/passepoils	SA161	F036N (XC1970-002)				



Mémo

- Pour obtenir des pièces ou accessoires en option, contactez le revendeur agréé le plus proche.
- Toutes les spécifications sont correctes à la date d'impression. Les références peuvent être modifiées sans avis préalable.
- Contactez votre revendeur Brother pour obtenir la liste complète des accessoires en option disponibles pour votre machine.

1 PRÉPARATIFS

Mise sous/hors tension de la machine

Cette section explique comment mettre la machine à coudre sous tension puis hors tension.

Précautions relatives à l'alimentation électrique

Veillez à respecter les précautions suivantes relatives à l'alimentation électrique.



AVERTISSEMENT

- Utilisez uniquement l'alimentation domestique normale pour alimenter votre machine. L'utilisation d'autres sources d'alimentation pourrait causer des incendies et des électrocutions ou endommager la machine.
- Veillez à ce que les fiches du cordon d'alimentation soient correctement insérées dans la prise murale et la prise d'alimentation de la machine.
- N'insérez pas la fiche du cordon d'alimentation dans une prise murale défectueuse.
- Mettez la machine hors tension et débranchez-la de la prise murale dans les cas suivants :
 - lorsque vous n'êtes pas à proximité de la machine ;
 - lorsque vous cessez d'utiliser la machine ;
 - en cas de coupure de courant pendant l'utilisation de la machine ;
 - lorsque la machine ne fonctionne pas correctement à cause d'une mauvaise connexion ou d'un débranchement ;
 - pendant un orage.



ATTENTION

- N'utilisez que le cordon d'alimentation fourni avec cette machine.
- N'utilisez pas de rallonge ni d'adaptateurs multiples pour brancher cette machine avec d'autres appareils. Vous risqueriez de vous électrocuter ou de provoquer un incendie.
- Ne touchez pas la fiche si vous avez les mains mouillées. Vous risqueriez de vous électrocuter.
- Lorsque vous débranchez la machine, veillez à la mettre d'abord hors tension. Pour la déconnecter de la prise murale, saisissez toujours la fiche. Si vous tirez sur le cordon, celui-ci pourrait être endommagé et vous risqueriez de vous électrocuter ou de provoquer un incendie.
- Veillez à ne pas couper, endommager, modifier, plier avec force, tordre ou lier le cordon d'alimentation, ni tirer dessus. Ne placez jamais d'objets lourds sur le cordon. Ne placez jamais le cordon près d'une source de chaleur. Toutes ces actions pourraient endommager le cordon et vous risqueriez de vous électrocuter ou de provoquer un incendie. Si le cordon (ou la fiche) est endommagé, apportez la machine à votre revendeur agréé pour la faire réparer avant de continuer à l'utiliser.
- Débranchez le cordon d'alimentation si la machine n'est pas utilisée pendant une longue période. Un incendie risque de se produire.

Mise sous tension de la machine

Préparez le cordon d'alimentation fourni.

- 1 Assurez-vous que la machine à coudre est hors tension (interrupteur d'alimentation principal en position "O"), puis branchez le cordon à la prise d'alimentation située à droite de la machine.
- 2 Insérez la fiche du cordon d'alimentation dans une prise murale.

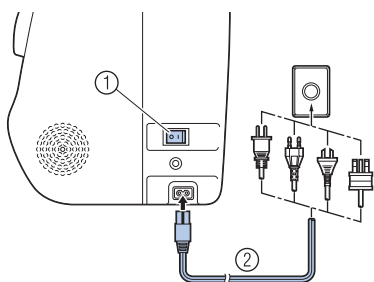

- ① Interrupteur d'alimentation principal
② Cordon d'alimentation

- 3 Appuyez sur le côté droit de l'interrupteur d'alimentation principal à droite de la machine (position "I").

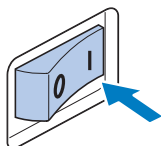

- La lampe de couture et l'écran à cristaux liquides s'allument lorsque la machine est mise sous tension.

Mise hors tension de la machine

Une fois que vous n'utilisez plus la machine à coudre, éteignez-la. Avant de déplacer la machine, veillez à la mettre hors tension.

- 1 Assurez-vous que la machine n'est pas en train de coudre.
- 2 Appuyez sur le côté gauche de l'interrupteur d'alimentation principal à droite de la machine (position "O").

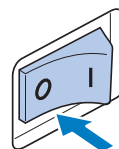

- La lampe de couture et l'écran à cristaux liquides s'éteignent lorsque la machine est mise hors tension.

- 3 Débranchez le cordon d'alimentation de la prise murale.
Pour débrancher le cordon d'alimentation, saisissez-le au niveau de la fiche.
- 4 Débranchez le cordon d'alimentation électrique de la prise d'alimentation.

Remarque

- Si une panne d'électricité se produit en cours d'utilisation de la machine à coudre, mettez-la hors tension et débranchez le cordon d'alimentation. Pour une utilisation correcte, respectez la procédure nécessaire lorsque vous redémarrez la machine à coudre.

Préparation de l'enfilage supérieur et inférieur

Bobinage de la canette

Bobinez le fil sur la canette.

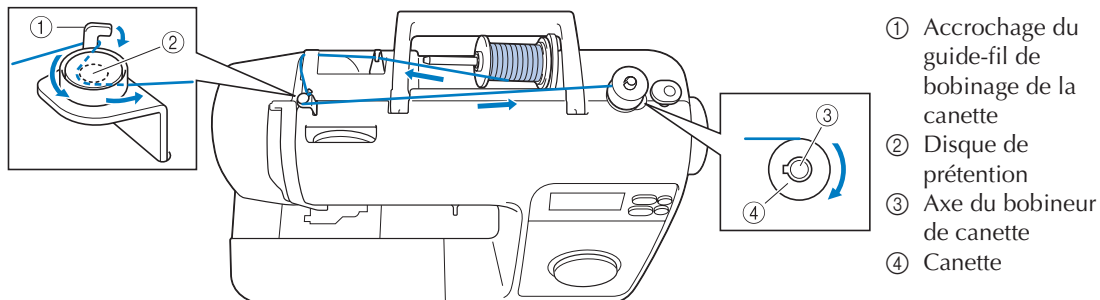

1

ATTENTION

- N'utilisez que la canette (réf. SA156, SFB (XA5539-151)) spécialement conçue pour cette machine à coudre. Si vous utilisez un autre type de canette, vous risquez de vous blesser ou d'endommager la machine.
- La canette fournie a été spécialement conçue pour cette machine à coudre. Si vous utilisez des canettes conçues pour d'autres modèles, la machine ne fonctionnera pas correctement. N'utilisez que la canette fournie ou une canette du même type (réf. : SA156, SFB (XA5539-151)).

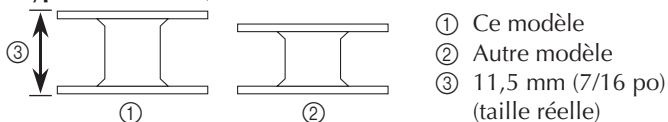

1 Mettez la machine à coudre sous tension.

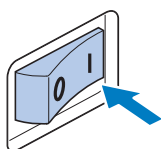

2 Placez la canette sur l'axe du bobineur de canette en faisant en sorte que l'axe se place dans l'encoche de la canette.

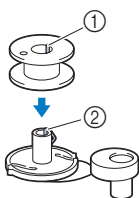

- ① Encoche
② Ressort de l'axe du bobineur de canette

3 Faites glisser l'axe du bobineur vers la droite jusqu'à ce qu'il s'enclenche.

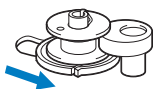

4 Relevez le porte-bobine, puis retirez le couvercle de la bobine.

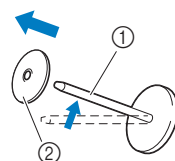

- ① Porte-bobine
② Couvercle de bobine

5 Introduisez complètement la bobine du fil pour la canette sur le porte-bobine. Placez la bobine sur le porte-bobine de sorte que la bobine se trouve à l'horizontale et que le fil se déroule vers l'avant depuis la partie inférieure.

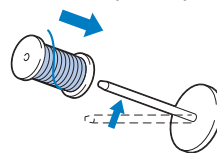

ATTENTION

- Si la bobine est mal positionnée et que le fil ne se déroule pas correctement, ce dernier risque de s'emmêler autour du porte-bobine.

- 6** Placez le couvercle de bobine sur le porte-bobine. Placez le couvercle de bobine le plus à droite possible sur le porte-bobine, avec le côté légèrement arrondi du couvercle de bobine tourné vers la gauche, de sorte que la bobine se trouve à l'extrême droite du porte-bobine.

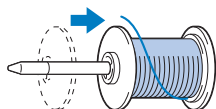

Mémo

- Si vous utilisez du fil fin, bobiné de façon croisée, utilisez le petit couvercle en laissant un léger écart entre ce dernier et la bobine.

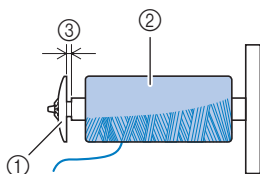

- ① Couvercle de bobine (petit)
- ② Bobine (fil bobiné de façon croisée)
- ③ Écart

- Lorsque vous utilisez du fil qui se déroule rapidement, tel que du fil nylon transparent ou métallique, placez le filet à bobine sur la bobine avant de mettre cette dernière sur le porte-bobine.

Si le filet est trop long, pliez-le pour l'ajuster à la taille de la bobine.

Si vous utilisez le filet à bobine, la tension du fil supérieur augmente légèrement. Veillez à vérifier la tension du fil. Pour plus de détails, reportez-vous à la section "Réglage de la tension des fils" (page 49).

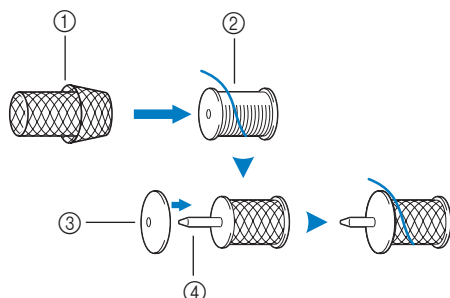

- ① Filet à bobine
- ② Bobine
- ③ Couvercle de bobine
- ④ Porte-bobine

- 7** Tout en maintenant la bobine de la main droite, tirez sur le fil de la main gauche, puis faites-le passer sous le guide-fil.

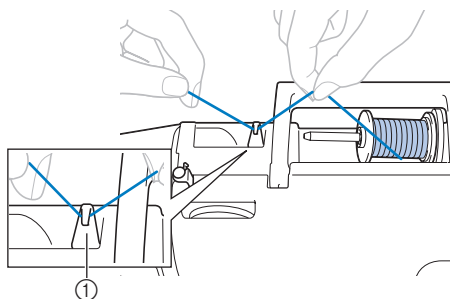

- ① Guide-fil

- 8** Faites passer le fil sous le couvercle du guide-fil, de l'arrière vers l'avant.

Tendez le fil de la main droite, et faites-le passer derrière le couvercle du guide-fil, avec votre main gauche.

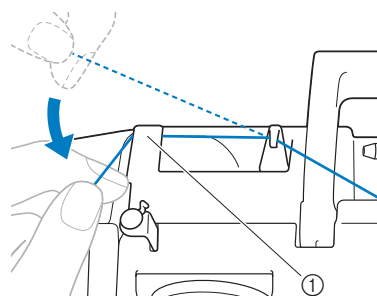

- ① Couvercle du guide-fil

- 9** Tirez le fil vers la droite, passez-le sous le crochet du guide-fil de bobinage de la canette, puis bobinez-le dans le sens inverse des aiguilles d'une montre entre les disques en le tirant aussi loin que possible.

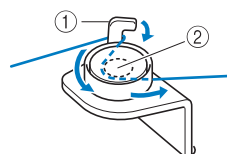

- ① Accrochage du guide-fil de bobinage de la canette
- ② Disque de prétenion

- 10** Tout en tenant de la main gauche le fil que vous venez de passer dans le guide-fil de bobinage de la canette, bobinez cinq ou six fois le fil, dans le sens des aiguilles d'une montre, de la main droite.

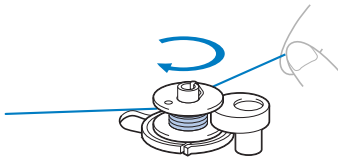

- 11** Introduisez le fil dans la fente de la base du bobineur, puis tirez-le vers la droite pour le couper.

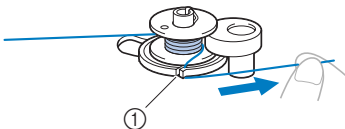

- ① Fente de guide de la base du bobineur (avec coupe-fil intégré)
▶ Le fil est coupé à la longueur adéquate.

! ATTENTION

- Veillez à couper le fil comme décrit. Si la canette est bobinée sans couper le fil à l'aide du coupe-fil intégré dans la fente de la base du bobineur, le fil risque de ne pas être correctement bobiné. Par ailleurs, le fil risque de s'emmêler dans la canette ou l'aiguille risque de se tordre ou de se casser lorsque la canette sera à court de fil.

- 12** Faites glisser la commande de vitesse de couture vers la droite ou la gauche pour augmenter ou réduire respectivement la vitesse de bobinage de la canette.

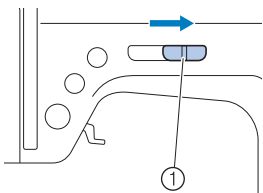

- ① Commande de vitesse de couture

- 13** Appuyez une fois sur  (touche Marche/Arrêt).

- ▶ La canette commence à tourner ; le fil est alors bobiné sur la canette.

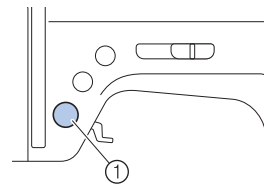

- ① Touche Marche/Arrêt

- 14** Lorsque le bobinage de la canette commence à ralentir, appuyez une fois sur  (touche Marche/Arrêt) pour arrêter la machine.

! ATTENTION

- Arrêtez la machine dès que le bobinage de la canette commence à ralentir. Dans le cas contraire, vous risqueriez d'endommager la machine à coudre.

- 15** Coupez le fil, faites glisser l'axe du bobineur vers la gauche, puis retirez la canette de l'axe.

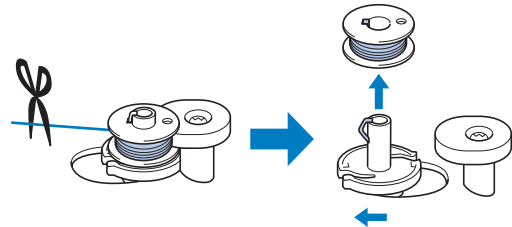

🔔 Mémo

- Lorsque vous mettez la machine à coudre en marche ou lorsque vous tournez le volant après avoir bobiné la canette, vous entendez un cliquetis ; il ne s'agit pas d'un dysfonctionnement.
- L'aiguille ne peut pas bouger (il est impossible de coudre) tant que l'axe du bobineur est déplacé vers la droite.

Installation de la canette

Installez une canette pleine.

ATTENTION

- Utilisez une canette dont le fil a été correctement bobiné, sinon l'aiguille risque de se casser ou la tension du fil risque d'être incorrecte.

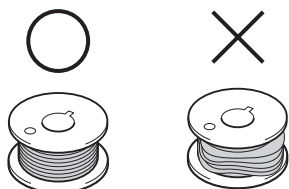

- La canette a été spécialement conçue pour cette machine à coudre. Si vous utilisez des canettes conçues pour d'autres modèles, la machine ne fonctionnera pas correctement. N'utilisez que la canette fournie ou une canette du même type (réf. : SA156, SFB (XA5539-151)).

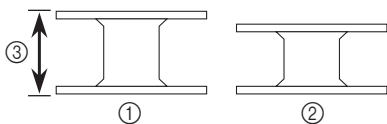

- ① Ce modèle
- ② Autre modèle
- ③ 11,5 mm (7/16 po) (taille réelle)

- Avant d'installer la canette ou de remplacer l'aiguille, veillez à mettre la machine à coudre hors tension ; vous risquez en effet de vous blesser si vous appuyez malencontreusement sur la touche Marche/Arrêt et que la machine commence à coudre.

- 1 Appuyez une ou deux fois sur  (touche Positionnement aiguille) pour remonter l'aiguille, puis relevez le levier du pied-de-biche.

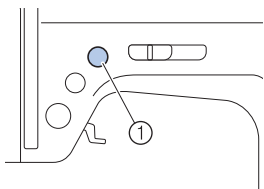

- ① Touche Positionnement aiguille

- 2 Mettez la machine à coudre hors tension (positionnez-la sur 0).



- 3 Faites glisser vers la droite le bouton d'ouverture situé sur la droite du capot du compartiment à canette, puis retirez le capot du compartiment à canette

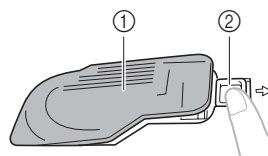

- ① Capot du compartiment à canette
- ② Bouton d'ouverture

- 4 De la main droite, introduisez la canette de sorte que le fil se déroule vers le côté gauche, puis passez le fil sous l'ergot avec votre main gauche, en le faisant tendre.

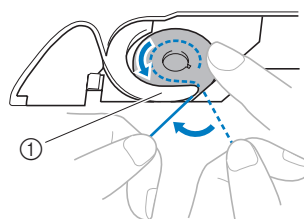

- ① Ergot

ATTENTION

- Veillez à maintenir d'un doigt la canette vers le bas et à l'installer de sorte que le fil se déroule correctement, sinon l'aiguille risque de se casser ou la tension du fil risque d'être incorrecte.

- 5** Maintenez légèrement la canette vers le bas à l'aide de votre main droite, faites passer le fil dans la fente, puis tirez-le vers vous pour le couper à l'aide du coupe-fil.

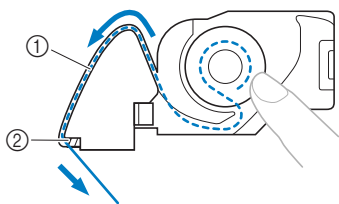

① Fente

② Coupe-fil

► Le coupe-fil coupe le fil.

- Assurez-vous que le fil est correctement inséré dans le ressort plat du compartiment à canette. Si ce n'est pas le cas, réinsérez la canette.

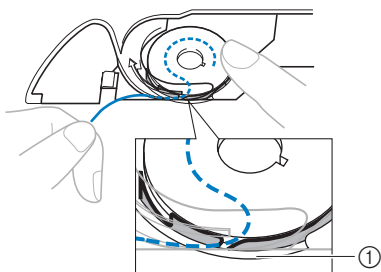

① Ressort plat



Mémo

- Le sens de passage du fil de la canette est indiqué par des repères figurant autour du couvercle de plaque d'aiguille. Veillez à enfiler la machine comme indiqué.

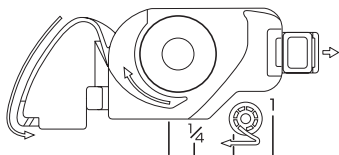

- 6** Remplacez le capot du compartiment à canette. Insérez l'onglet dans l'angle inférieur gauche du capot du compartiment à canette (A), puis appuyez sur le côté droit (B).

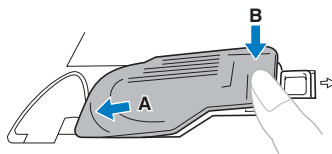

Mémo

- Vous pouvez commencer à coudre sans sortir le fil de la canette. Si vous désirez le sortir avant de commencer à coudre, finissez d'enfiler la machine, puis tirez le fil vers le haut en respectant la procédure présentée à la section "Sortie du fil de la canette" (page 52).

Enfilage du fil supérieur

Cette section décrit les procédures d'installation de la bobine du fil supérieur et d'enfilage de l'aiguille.

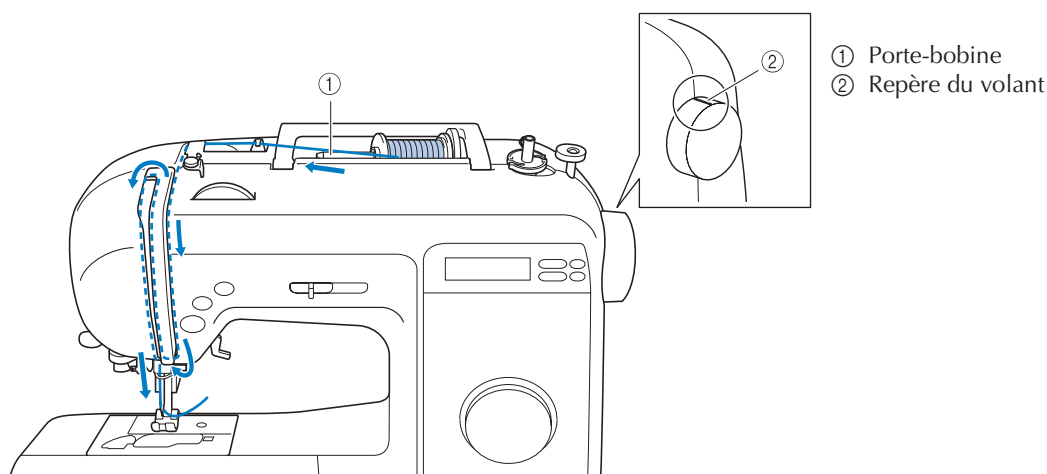

ATTENTION

- Lorsque vous enfiler la machine, suivez attentivement les instructions. Si l'enfilage supérieur n'est pas correct, le fil risque de s'emmêler ou l'aiguille risque de se tordre et de se casser.
- Vous pouvez utiliser l'enfileur avec des aiguilles de machine à coudre 75/11 à 100/16.
- Utilisez les combinaisons fil/aiguille appropriées. Pour plus de détails sur les combinaisons fil/aiguille appropriées, reportez-vous à la section "Types d'aiguilles et utilisation" (page 30).
- Vous ne pouvez pas utiliser de fil d'une épaisseur de 130/20 ou supérieure avec l'enfileur d'aiguille.
- Vous ne pouvez pas utiliser l'enfileur avec une aiguille à oreilles ou une aiguille jumelée.
- Si vous ne pouvez pas utiliser l'enfileur d'aiguille, reportez-vous à la section "Enfilage manuel de l'aiguille (sans utiliser l'enfileur)" (page 26).

1 Mettez la machine à coudre sous tension.

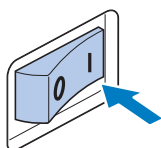

2 Relevez le levier du pied-de-biche.

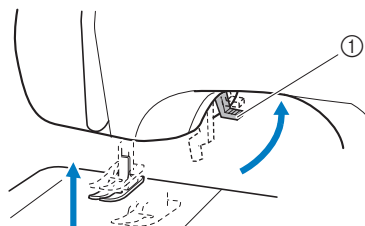

① Levier du pied-de-biche

ATTENTION

- Il n'est pas possible d'enfiler la machine correctement si le pied-de-biche n'est pas relevé.

- 3** Appuyez une ou deux fois sur \oplus (touche Positionnement aiguille) pour relever l'aiguille.

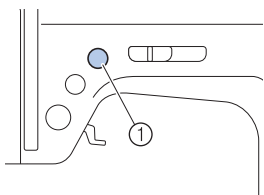

- ① Touche Positionnement aiguille
- Il n'est pas possible d'enfiler la machine correctement si l'aiguille n'est pas relevée de façon appropriée. Vérifiez que le repère du volant est bien dirigé vers le haut, comme illustré ci-dessous. Si tel n'est pas le cas, appuyez sur la touche Positionnement aiguille pour relever l'aiguille avant de poursuivre la procédure.

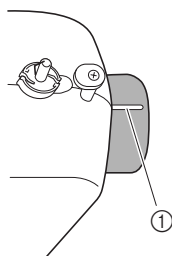

- ① Repère du volant

- 4** Relevez le porte-bobine, puis retirez le couvercle de la bobine.

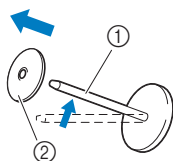

- ① Porte-bobine
② Couvercle de bobine

- 5** Introduisez complètement la bobine du fil supérieur sur le porte-bobine.

Placez la bobine sur le porte-bobine de sorte que la bobine se trouve à l'horizontale et que le fil se déroule vers l'avant depuis la partie inférieure.

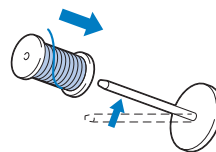

! ATTENTION

- Si la bobine est mal positionnée et que le fil ne se déroule pas correctement, ce dernier risque de s'emmêler autour du porte-bobine et le fil ou l'aiguille risque de se casser.
- Si le couvercle de bobine est trop petit pour la bobine utilisée, le fil risque de se bloquer dans l'encoche de la bobine, par exemple, et l'aiguille risque de se casser.

- 6** Placez le couvercle de bobine sur le porte-bobine.

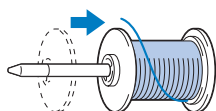

Mémo

- Si vous utilisez du fil fin, bobiné de façon croisée, utilisez le petit couvercle en laissant un léger écart entre ce dernier et la bobine.

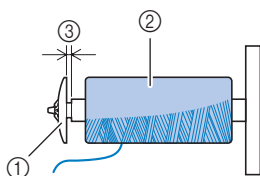

- ① Couvercle de bobine (petit)
- ② Bobine (fil bobiné de façon croisée)
- ③ Écart

- Lorsque vous utilisez du fil qui se déroule rapidement, tel que du fil nylon transparent ou métallique, placez le filet à bobine sur la bobine avant de mettre cette dernière sur le porte-bobine.

Si le filet est trop long, pliez-le pour l'ajuster à la taille de la bobine.

Si vous utilisez le filet à bobine, la tension du fil supérieure augmente légèrement.

Veillez à vérifier la tension du fil. Pour plus de détails, reportez-vous à la section "Réglage de la tension des fils" (page 49).

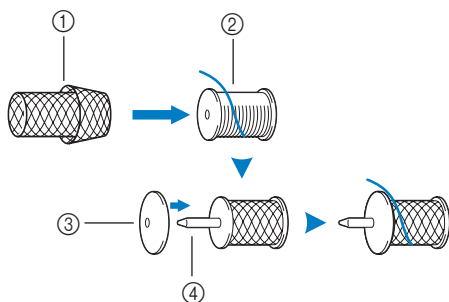

- ① Filet à bobine
- ② Bobine
- ③ Couvercle de bobine
- ④ Porte-bobine

- 7** En maintenant la bobine avec votre main droite, tirez le fil de la main gauche, et faites-le passer sous le guide-fil.

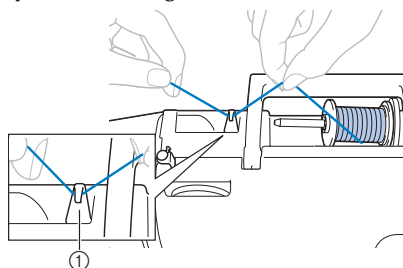

- ① Guide-fil

- 8** Faites passer le fil sous le couvercle du guide-fil, de l'arrière vers l'avant. Tendez le fil de la main droite, et faites-le passer derrière le couvercle du guide-fil, avec votre main gauche.

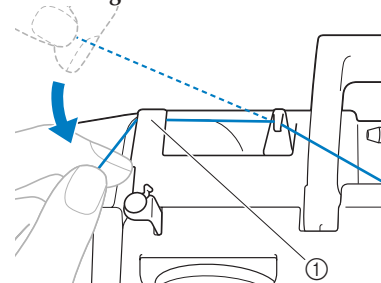

- ① Couvercle du guide-fil

- 9** Enfillez la machine en guidant le fil le long du chemin indiqué par le numéro sur la machine.

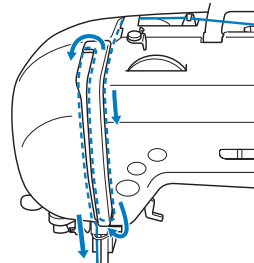

- 10** Introduisez le fil dans le levier de remontée du fil, de la droite vers la gauche.

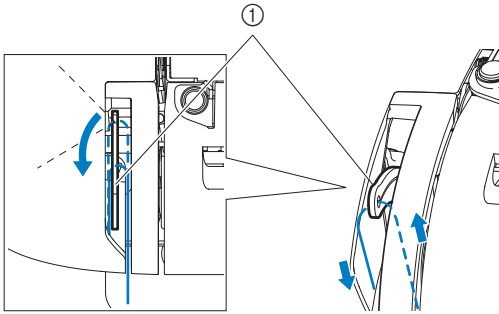

① Levier de remontée du fil



Mémo

- Si l'aiguille n'est pas relevée, le levier de remontée du fil ne peut pas être enfilé. Veillez à appuyer sur la touche Positionnement aiguille pour relever l'aiguille avant d'enfiler le levier de remontée du fil.

- 11** Faites passer le fil derrière le guide d'enfilage de la barre de l'aiguille.

Vous pouvez facilement faire passer le fil derrière le guide d'enfilage de la barre de l'aiguille en le tenant avec votre main gauche et en le faisant passer dans le guide, de droite à gauche.

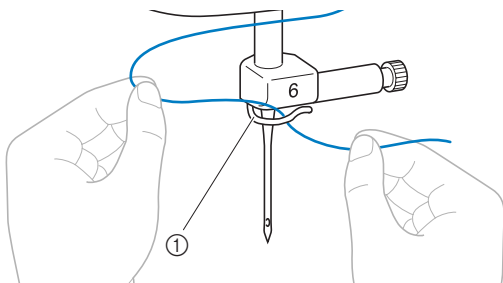

① Guide d'enfilage de la barre de l'aiguille

- 12** Abaissez le levier du pied-de-biche.

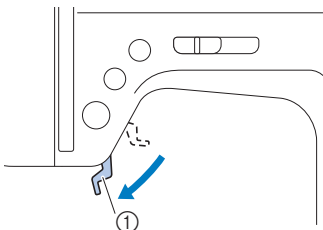

① Levier du pied-de-biche

Enfilage de l'aiguille

Cette section décrit comment enfiler l'aiguille.

- Pour les modèles équipés du disque du guide-fil

- 1** Tirez sur l'extrémité du fil que vous avez fait passer dans le guide d'enfilage de la barre de l'aiguille, vers la gauche (A), puis tirez-le fermement de l'avant (B) vers la fente du disque du guide-fil.

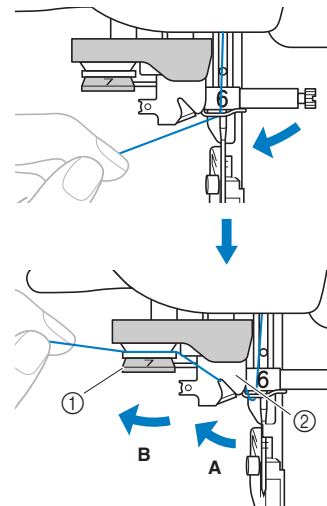

① Disque du guide-fil
② Guide-fil

- ② Coupez le fil avec le coupe-fil situé sur le côté gauche de la machine.

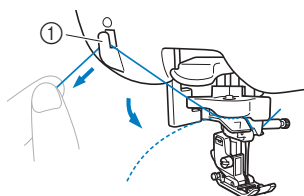

① Coupe-fil



Remarque

- Lorsque vous utilisez du fil qui se déroule rapidement, tel que du fil métallique, il peut être difficile d'enfiler l'aiguille si le fil est coupé. Par conséquent, plutôt que d'utiliser le coupe-fil, tirez environ 80 mm (env. 3 po) de fil après l'avoir passé par les disques de guide-fil (repère "7").

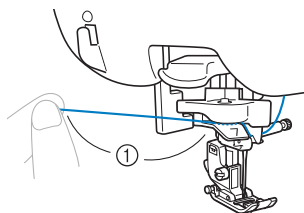

① 80 mm (3 po) minimum

- ③ Abaissez le levier d'enfilage de l'aiguille situé sur le côté gauche de la machine, puis remettez-le doucement dans sa position d'origine.

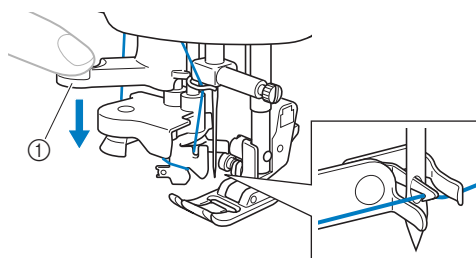

- ① Levier d'enfilage de l'aiguille
▶ Le fil passe dans le chas de l'aiguille.



Remarque

- Si l'aiguille n'est pas complètement enfilée, mais qu'une boucle se forme dans son chas, enfiler doucement la boucle dans le chas pour sortir l'extrémité du fil.

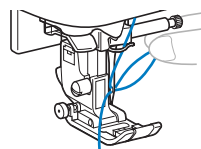

ATTENTION

- Ne tirez pas brusquement sur le fil : vous risqueriez de tordre ou de casser l'aiguille.

- ④ Relevez le levier du pied-de-biche, passez-y l'extrémité du fil, puis tirez environ 5 cm (2 po) de fil vers l'arrière de la machine.

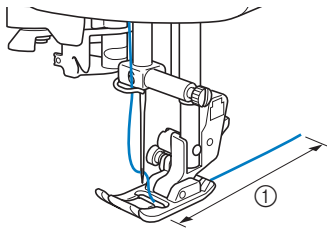

① 5 cm (2 po)

- L'enfilage supérieur est terminé. Maintenant que les enfilages supérieur et inférieur sont terminés, vous êtes prêt à commencer la couture.



Remarque

- L'enfileur d'aiguille ne peut pas enfiler l'aiguille si cette dernière n'est pas relevée. Veillez à appuyer sur  (touche Positionnement aiguille) pour relever l'aiguille avant d'utiliser l'enfileur.

■ Pour les modèles sans disque du guide-fil

- ① Lorsque vous abaissez le levier d'enfilage de l'aiguille, accrochez le fil sur le guide.

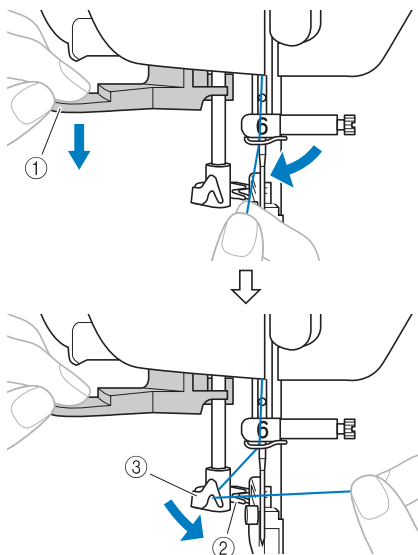

- ① Enfileur
② Fil
③ Guide

- ② Bloquez le fil sur le crochet, comme illustré ci-dessous.

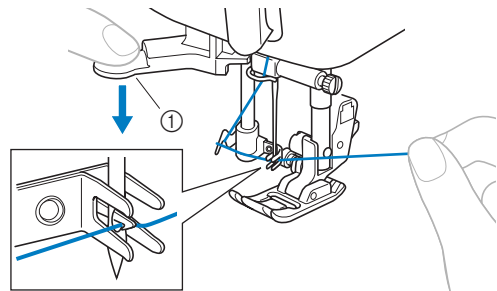

① Levier d'enfilage de l'aiguille

- ③ Relevez le levier d'enfilage de l'aiguille, puis tirez l'extrémité du fil qui a été passé dans le chas de l'aiguille.

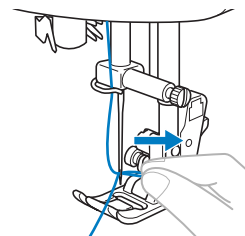

! ATTENTION

- Ne tirez pas trop fort sur le fil pour ne pas tordre l'aiguille.

- ④ Relevez le levier du pied-de-biche, passez-y l'extrémité du fil, puis tirez environ 5 cm (2 po) de fil vers l'arrière de la machine.

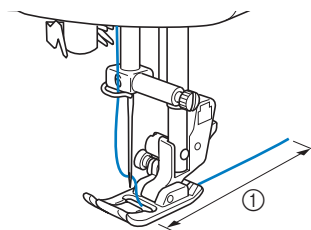

① 5 cm (2 po)

- L'enfilage supérieur est terminé.

Enfilage manuel de l'aiguille (sans utiliser l'enfileur)

Si vous utilisez du fil spécial, du fil d'une épaisseur de 130/20 ou supérieure, une aiguille à oreilles ou une aiguille jumelée dont vous ne pouvez pas vous servir avec l'enfileur, enfillez l'aiguille comme décrit ci-dessous.

1 Enfillez la machine par le guide d'enfilage de la barre de l'aiguille.

- Pour plus de détails, reportez-vous à la section "Enfilage du fil supérieur" (page 20).

2 Abaissez le levier du pied-de-biche.

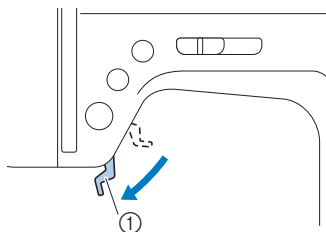

① Levier du pied-de-biche

3 Introduisez le fil dans le chas de l'aiguille par l'avant.

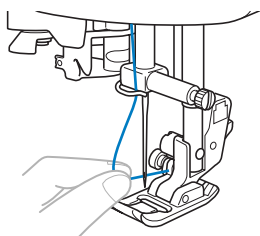

4 Relevez le levier du pied-de-biche, passez-y l'extrémité du fil, puis tirez environ 5 cm (2 po) de fil vers l'arrière de la machine.

Utilisation de l'aiguille jumelée

Avec l'aiguille jumelée, vous pouvez coudre deux lignes parallèles du même point avec deux fils différents. L'épaisseur et la qualité des deux fils supérieurs doivent être identiques. Veillez à utiliser l'aiguille jumelée et le porte-bobine supplémentaire. Pour plus de détails sur les points pouvant être cousus avec l'aiguille jumelée, reportez-vous à la section "Réglage des points" (page 89).

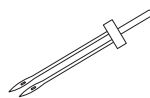

①

① Aiguille jumelée



②

② Porte-bobine supplémentaire

⚠ ATTENTION

- N'utilisez que l'aiguille jumelée (réf. : X59296-121). N'utilisez pas d'autre aiguille : elle risquerait de se tordre ou la machine pourrait être endommagée.
- N'utilisez jamais d'aiguilles tordues. Elles peuvent facilement casser et vous blesser.
- Vous ne pouvez pas utiliser l'enfileur avec l'aiguille jumelée. Si l'enfileur est utilisé avec l'aiguille jumelée, vous risquez d'endommager la machine à coudre.

1 Installez l'aiguille jumelée.

- Pour plus de détails sur l'installation d'une aiguille, reportez-vous à la section "Remplacement de l'aiguille" (page 31).

2 Enfillez le fil supérieur pour l'aiguille gauche.

- Pour plus de détails, reportez-vous aux étapes ① à ⑩ de la section "Enfilage du fil supérieur" (page 20).

3 Enfillez manuellement le fil supérieur dans l'aiguille gauche.

Introduisez le fil dans le chas de l'aiguille, par l'avant.

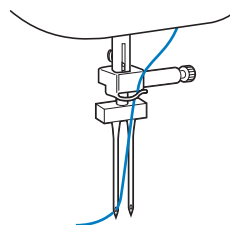

4 Insérez le porte-bobine supplémentaire sur l'extrémité de l'axe du bobineur.

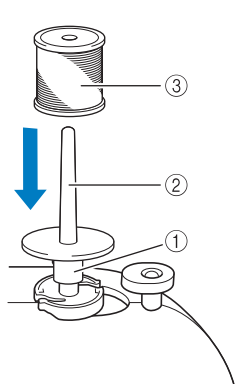

- ① Axe du bobineur de canette
- ② Porte-bobine supplémentaire
- ③ Bobine de fil

5 Installez la bobine de fil et enfiler le fil supérieur.



Mémo

- Lorsque vous positionnez la bobine de fil, veillez à ce que le fil se déroule par l'avant.

6 Enfiler le fil supérieur droit de la même manière que le fil supérieur gauche.

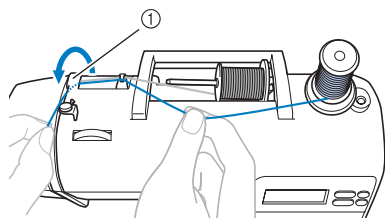

- ① Couvercle du guide-fil
- Pour plus de détails, reportez-vous aux étapes ① à ⑩ "Enfilage du fil supérieur" de la section page 20.

7 Enfiler manuellement l'aiguille droite sans faire passer le fil par le guide d'enfilage de la barre de l'aiguille.

Introduisez le fil dans le chas de l'aiguille, par l'avant.

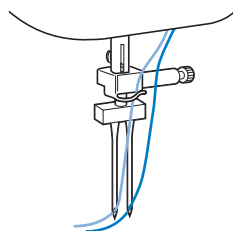

8 Fixez le pied zigzag "J".

- Pour plus de détails sur le changement du pied-de-biche, reportez-vous à la section "Remplacement du pied-de-biche" (page 33).

! ATTENTION

- Lorsque vous utilisez l'aiguille jumelée, veillez à fixer le pied zigzag "J", sinon l'aiguille risque de casser ou la machine pourrait être endommagée.

9 Mettez la machine à coudre sous tension.

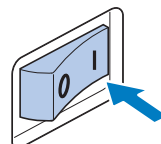

- L'écran LCD s'allume.

10 Sélectionnez un point.

- Pour plus de détails sur la sélection d'un point, reportez-vous à la section "Sélection d'un point" (page 42).
- Pour plus de détails sur les points pouvant être cousus avec l'aiguille jumelée, reportez-vous à la section "Réglage des points" (page 89).

! ATTENTION

- Une fois la largeur du point réglée, tournez lentement le volant vers vous (dans le sens inverse des aiguilles d'une montre) et assurez-vous que l'aiguille ne touche pas le pied-de-biche. Si c'est le cas, vous risquez de casser ou de tordre l'aiguille.

11 Appuyez sur (touche de sélection de mode d'aiguille).

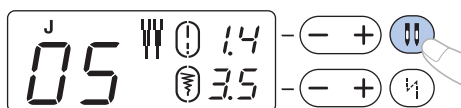

- Vous pouvez maintenant utiliser l'aiguille jumelée.
- Pour revenir à la couture avec aiguille simple, appuyez sur  (touche de sélection de mode d'aiguille).
- Même lorsque la machine à coudre est hors tension, le réglage d'aiguille jumelée n'est pas annulé.

! ATTENTION

- Lorsque vous utilisez l'aiguille jumelée, veillez à sélectionner le réglage correspondant, sinon l'aiguille risque de se casser ou la machine pourrait être endommagée.

12 Commencez à coudre.

- Pour plus de détails sur le démarrage du travail de couture, reportez-vous à la section “Démarrage du travail de couture” (page 44).
- ▶ Deux lignes de points sont cousues en parallèle.

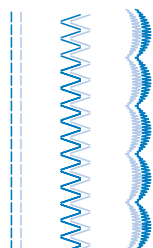
**Remarque**

- En cas d'utilisation de l'aiguille jumelée, les points risquent de se tasser selon le type de fil et de tissu utilisé. Dans ce cas, augmentez la longueur du point. Pour plus de détails sur la modification de la longueur du point, reportez-vous à la section “Réglage de la longueur et de la largeur du point” (page 42).

**ATTENTION**

- Si vous changez le sens de la couture, appuyez sur  (touche Positionnement aiguille) pour soulever l'aiguille, puis relevez le levier du pied-de-biche et tournez le tissu. Dans le cas contraire, l'aiguille risque de se casser ou la machine pourrait être endommagée.
- N'essayez pas de tourner le tissu lorsque l'aiguille jumelée est dans le tissu, l'aiguille pourrait se casser ou la machine pourrait être endommagée.

Remplacement de l'aiguille

Cette section donne des informations sur les aiguilles de la machine à coudre.

Précautions relatives à l'aiguille

Veillez à respecter les précautions suivantes relatives à la manipulation de l'aiguille. Le non-respect de ces précautions présente un grand danger ; l'aiguille risque notamment de se casser et des fragments peuvent s'éparpiller. Lisez attentivement et respectez scrupuleusement les instructions ci-dessous.



ATTENTION

- **N'utilisez que des aiguilles à coudre pour machine à usage domestique. N'utilisez pas d'autre aiguille : elle risquerait de se tordre ou la machine pourrait être endommagée.**
- **N'utilisez jamais d'aiguilles tordues. Elles peuvent facilement casser et vous blesser.**

Types d'aiguilles et utilisation

L'aiguille à utiliser dépend du tissu et de l'épaisseur du fil. Consultez le tableau suivant pour choisir le fil et l'aiguille appropriés au tissu à coudre.

Type de tissu/application		Fil		Taille d'aiguille
		Type	Poids	
Tissus élastiques	Drap fin	Fil de coton	60–80	75/11–90/14
	Taffetas	Fil synthétique		
	Flanelle, gabardine	Fil de soie	50	
Tissus fins	Linon	Fil de coton	60–80	65/9–75/11
	Crêpe Georgette	Fil synthétique		
	Challis, satin	Fil de soie	50	
Tissus épais	Toile de jean	Fil de coton	30–50	90/14–100/16
	Velours côtelé	Fil synthétique	50–60	
	Tweed	Fil de soie		
Tissus élastiques	Jersey	Fil pour tricots	50–60	Aiguille à pointe boule (dorée) 75/11–90/14
	Tricot			
Tissus s'effilochant facilement		Fil de coton	50–80	65/9–90/14
		Fil synthétique		
		Fil de soie	50	
Pour couture de renfort		Fil synthétique	50–60	90/14–100/16
		Fil de soie		



Mémo

- Plus le numéro du fil est petit, plus le fil est épais, et plus le numéro de l'aiguille est grand, plus l'aiguille est grosse.
- Lorsque vous cousez des tissus élastiques ou des tissus pour lesquels des points sautent fréquemment, utilisez l'aiguille à pointe boule.
- Utilisez une aiguille 90/14 à 100/16 avec les fils en nylon transparent, quel que soit le type de tissu.



ATTENTION

- Les combinaisons tissu/fil/aiguille appropriées figurent dans le tableau ci-dessus. Si la combinaison n'est pas correcte, l'aiguille risque de se tordre ou de se casser, en particulier lorsque vous utilisez des tissus épais (comme de la toile de jean) avec des aiguilles fines (comme les numéros 65/9 à 75/11). En outre, la couture risque d'être irrégulière ou de faire des plis, et la machine peut sauter des points.

Vérification de l'aiguille

Il est extrêmement dangereux de coudre avec une aiguille tordue, elle risque en effet de se casser en cours d'utilisation.

Avant d'utiliser l'aiguille, placez le côté plat de l'aiguille sur une surface plane et assurez-vous que la distance entre l'aiguille et la surface est constante.

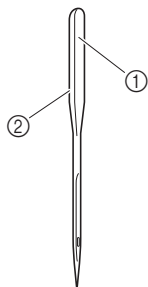

- ① Côté plat
- ② Identification du type d'aiguille

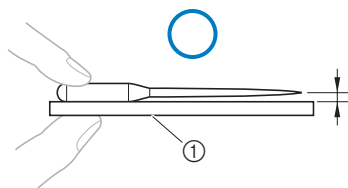

- ① Surface plane

Si la distance entre l'aiguille et la surface plane n'est pas constante, l'aiguille est tordue. N'utilisez pas d'aiguille tordue.

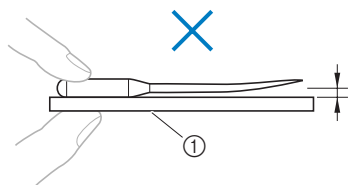

- ① Surface plane

Remplacement de l'aiguille

Remplacez l'aiguille comme décrit ci-dessous. Utilisez le tournevis et une aiguille droite conformément aux instructions de la section "Vérification de l'aiguille".

- 1 Appuyez une ou deux fois sur  (touche Positionnement aiguille) pour relever l'aiguille.

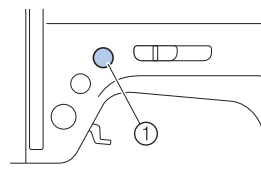

- ① Touche Positionnement aiguille

- 2 Mettez la machine à coudre hors tension.

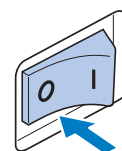

! ATTENTION

- Avant de remplacer l'aiguille, veillez à mettre la machine à coudre hors tension ; vous risquez en effet de vous blesser si vous appuyez malencontreusement sur la touche Marche/ Arrêt et que la machine commence à coudre.

- 3 Abaissez le levier du pied-de-biche.

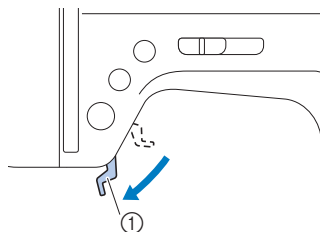

- ① Levier du pied-de-biche

! ATTENTION

- Avant de remplacer l'aiguille, recouvrez le trou de la plaque d'aiguille à l'aide de tissu ou de papier afin d'éviter que l'aiguille ne tombe dans la machine.

4 Desserrez la vis du support d'aiguille, puis retirez l'aiguille.

Tout en maintenant l'aiguille de votre main gauche, tournez le tournevis de la main droite dans le sens inverse des aiguilles d'une montre.

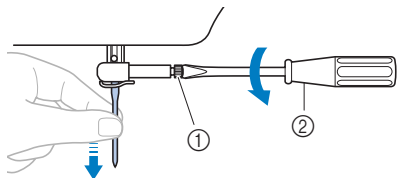

① Vis de support d'aiguille

② Tournevis

- Ne forcez pas lorsque vous serrez ou desserrez la vis du support d'aiguille, sinon vous risquez d'endommager la machine.

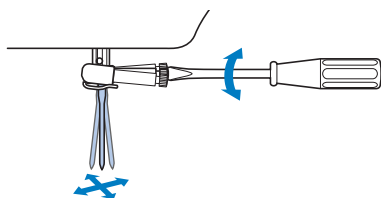

5 Le côté plat de l'aiguille orienté vers l'arrière de la machine, insérez l'aiguille jusqu'à ce qu'elle touche la butée.

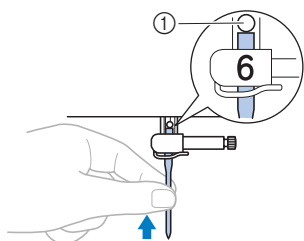

① Butée d'aiguille

6 Tout en maintenant l'aiguille de votre main gauche, resserrez la vis du support d'aiguille. Tournez le tournevis dans le sens des aiguilles d'une montre.

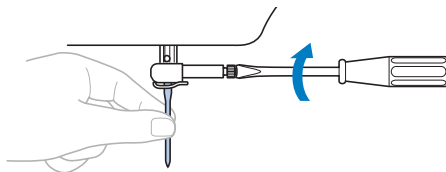

Installez l'aiguille jumelée de la même façon.

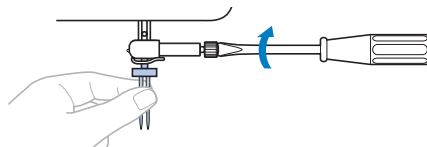

! ATTENTION

- Veillez à insérer l'aiguille jusqu'à ce qu'elle touche la butée et serrez soigneusement la vis de support de l'aiguille à l'aide du tournevis, sinon, l'aiguille risque de se casser ou d'être endommagée.

Remplacement du pied-de-biche

Précautions relatives au pied-de-biche

Veillez à respecter les précautions suivantes relatives au pied-de-biche.



ATTENTION

- Utilisez le pied-de-biche adapté au type de point que vous souhaitez coudre ; sinon, l'aiguille risque de heurter le pied-de-biche et de se tordre ou de se casser.
- N'utilisez que des pieds-de-biche conçus pour cette machine à coudre. Si vous utilisez un autre type de pied-de-biche, vous risquez de vous blesser ou d'endommager la machine.

Remplacement du pied-de-biche

Remplacez le pied-de-biche comme décrit ci-dessous.

- 1 Appuyez une ou deux fois sur  (touche Positionnement aiguille) pour relever l'aiguille.

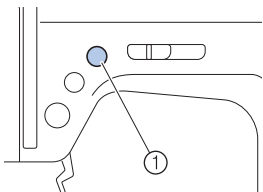

① Touche Positionnement aiguille

- 2 Mettez la machine à coudre hors tension.

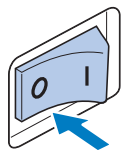

ATTENTION

- Avant de remplacer le pied-de-biche, veillez à mettre la machine à coudre hors tension ; vous risquez en effet de vous blesser si vous appuyez malencontreusement sur la touche Marche/Arrêt et que la machine commence à coudre.
- Vérifiez que le pied-de-biche est installé dans le sens approprié, sinon, l'aiguille risque de heurter le pied-de-biche et de se casser, puis de vous blesser.

- 3 Relevez le levier du pied-de-biche.

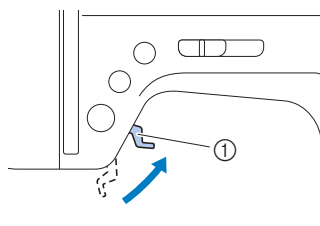

① Levier du pied-de-biche

- 4 Pour retirer le pied-de-biche, appuyez sur le bouton noir situé à l'arrière du support de pied-de-biche.

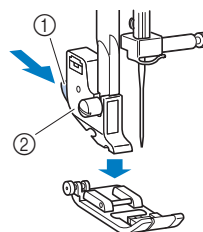

① Bouton noir
② Support de pied-de-biche

- 5** Placez le pied-de-biche à installer sous le support de sorte que le crochet soit aligné sur l'encoche du support.

En plaçant le pied-de-biche, veillez à ce que la lettre indiquant le type de pied-de-biche (J, A, etc.) puisse être lue.

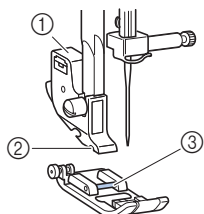

- ① Support de pied-de-biche
- ② Encoche
- ③ Crochet



Mémo

- Le code du pied-de-biche à utiliser avec chaque point apparaît sur l'écran à cristaux liquides. Pour plus de détails sur la sélection d'un point, reportez-vous à la section "Sélection d'un point" (page 42).

- 6** Abaissez doucement le levier du pied-de-biche afin que le crochet s'enclenche dans l'encoche du support.

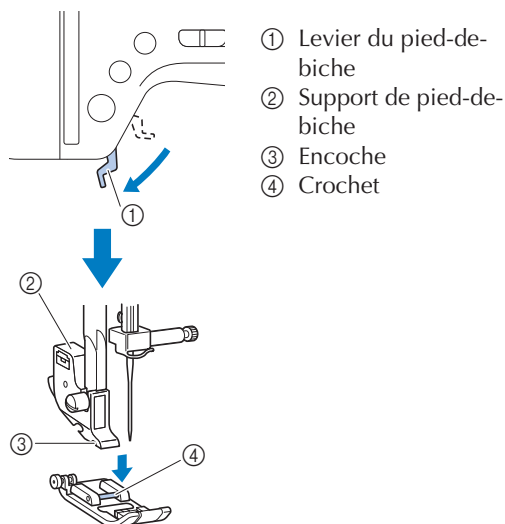

► Le pied-de-biche est fixé.

- 7** Relevez le levier du pied-de-biche pour vous assurer que le pied-de-biche est bien fixé.

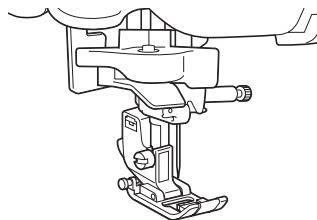

Retrait du support de pied-de-biche

Retirez le support de pied-de-biche lorsque vous nettoyez la machine à coudre ou lors de l'installation du pied à double entraînement en option.

- 1** Retirez le pied-de-biche.

- Pour plus de détails, reportez-vous à la section "Remplacement du pied-de-biche" (page 33).

- 2** Dévissez le support de pied-de-biche, puis retirez-le.

Tournez le tournevis dans le sens inverse des aiguilles d'une montre.

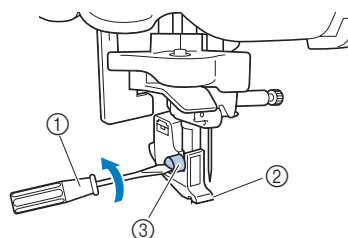

- ① Tournevis
- ② Support de pied-de-biche
- ③ Vis

■ Fixation du support de pied-de-biche

- 1 Aligned le support de pied-de-biche sur la barre du pied-de-biche.

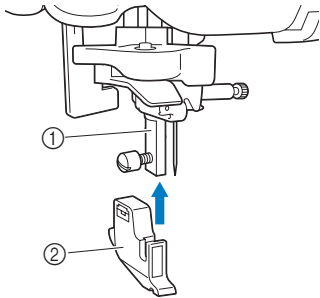

- ① Barre du pied-de-biche
- ② Support de pied-de-biche

- 2 Maintenez le support de pied-de-biche de la main droite, puis vissez-le
De la main gauche, tournez le tournevis dans le sens des aiguilles d'une montre.

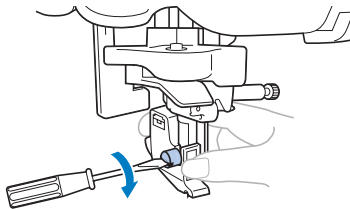

Remarque

- Si le support de pied-de-biche n'est pas correctement installé, la tension du fil ne sera pas correcte.



ATTENTION

- Veillez à bien visser le support du pied-de-biche pour qu'il ne tombe pas et que l'aiguille ne le touche pas, ce qui risquerait de la tordre ou de la casser.

Utilisation du pied à double entraînement en option

Avec le pied à double entraînement en option, les deux pièces de tissu sont entraînées de façon égale par les griffes d'entraînement et les dents du pied-de-biche. Ceci est utile lorsque vous cousez des tissus difficiles à faire avancer, tels que le vinyle et le cuir, et lorsqu'il s'agit de tissus glissant facilement, tels que le velours, ou encore lorsque vous réalisez un quilting.
A l'aide du tournevis, fixez le pied à double entraînement.

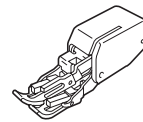

■ Fixation du pied à double entraînement

- 1 Retirez le support du pied-de-biche.
 - Pour plus de détails, reportez-vous à la section "Retrait du support de pied-de-biche" (page 34).
- 2 Accrochez la fourche de connexion du pied à double entraînement à la vis du support d'aiguille.

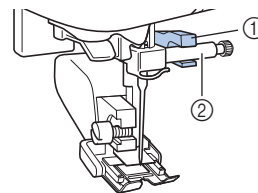

- ① Fourche de connexion
- ② Vis de support d'aiguille

- ③ Abaissez le levier du pied-de-biche, insérez la vis du support de pied-de-biche, puis serrez-la à l'aide du tournevis.

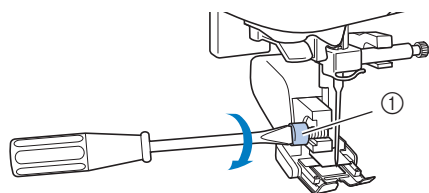

① Vis du support de pied-de-biche

! ATTENTION

- Veillez à bien serrer la vis à l'aide du tournevis, sinon, l'aiguille risque de toucher le pied-de-biche et de se tordre ou de casser.
- Avant de commencer la couture, tournez lentement le volant vers vous (dans le sens inverse des aiguilles d'une montre) et vérifiez que l'aiguille ne touche pas le pied-de-biche. Si c'est le cas, vous risquez de casser ou de tordre l'aiguille.



Remarque

- Lorsque vous cousez à l'aide du pied à double entraînement, utilisez une vitesse moyenne ou basse.

■ Retrait du pied à double entraînement

- ① Appuyez une ou deux fois sur  (touche Positionnement aiguille) pour relever l'aiguille.

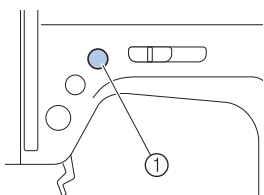

① Touche Positionnement aiguille
▶ L'aiguille est relevée.

- ② Mettez la machine à coudre hors tension.

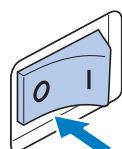

- ③ Relevez le levier du pied-de-biche.

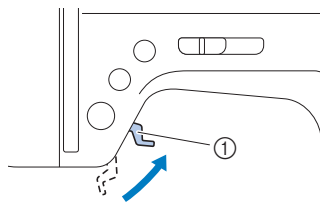

① Levier du pied-de-biche
▶ Le pied-de-biche est relevé.

- ④ A l'aide d'un tournevis, desserrez la vis du support de pied-de-biche, puis retirez le pied à double entraînement.

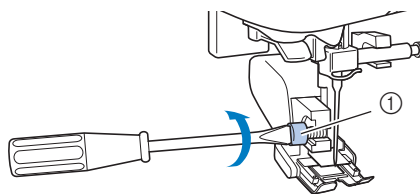

① Vis du support de pied-de-biche

- ⑤ Fixez le support de pied-de-biche.

- Pour plus de détails, reportez-vous à la section "Retrait du support de pied-de-biche" (page 34).



Mémo

- Avec le pied à double entraînement, vous ne pouvez utiliser que le point droit (avec points de renfort) et le point zigzag. Pour plus de détails sur les points, reportez-vous à la section "Réglage des points" (page 89).
- Le pied à double entraînement en option est disponible auprès de votre revendeur Brother.

Fonctions utiles

Cette section décrit les fonctions visant à améliorer l'efficacité de la couture.

Changement de la position d'arrêt de l'aiguille

Normalement, la machine à coudre est réglée pour que l'aiguille reste abaissée, dans le tissu, à l'arrêt de la couture. Toutefois, vous pouvez la régler pour que l'aiguille reste relevée.

- 1 Mettez la machine à coudre hors tension.

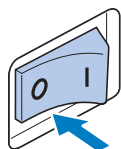

- 2 Lorsque vous appuyez sur  (touche de couture automatique de points inverses/renfort), mettez la machine à coudre sous tension.

Lorsque la machine émet deux bips, relâchez cette touche.

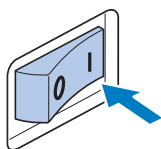
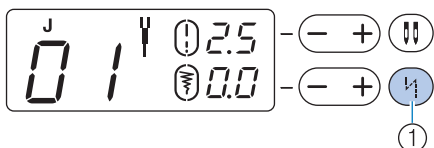

- ① Touche de couture automatique de points inverses/renfort
- La position d'arrêt de l'aiguille passe en position relevée.



Mémo

- Procédez de la même manière pour basculer la position d'arrêt de l'aiguille passe en position abaissée.

■ Lorsque l'aiguille s'arrête en position relevée

L'aiguille s'arrête en position relevée en fin de couture.



Mémo

- À la fin de la couture, vous pouvez retirer le tissu.

■ Lorsque l'aiguille s'arrête en position abaissée

L'aiguille s'arrête en position abaissée en fin de couture.



Mémo

- Utilisez cette position pour changer le sens de la couture ("Changement du sens de couture" (page 50)) ou pour interrompre la couture.

Modification de la position initiale de l'aiguille

Normalement, le point droit (aiguille à gauche) est automatiquement sélectionné lorsque la machine est mise sous tension. Vous pouvez régler la machine pour que le point droit (aiguille au centre) soit automatiquement sélectionné lorsqu'elle est mise sous tension.

- 1 Mettez la machine à coudre hors tension.**

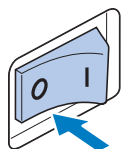

- 2 Lorsque vous appuyez sur  (touche de sélection de mode d'aiguille), mettez la machine à coudre sous tension.**

Lorsque la machine émet deux bips, relâchez la touche de sélection de mode d'aiguille.

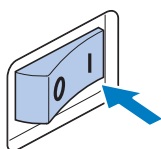
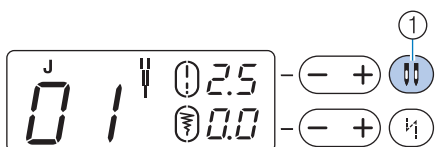

- ① Touche de sélection de mode d'aiguille (simple/jumelée)
 ► La position initiale de l'aiguille est modifiée et l'aiguille passe au centre.



Mémo

- La position initiale de l'aiguille que vous avez spécifiée est maintenue même après avoir mis la machine hors tension.
- Procédez de la même manière pour modifier la position initiale de l'aiguille et la faire passer à gauche.

Couture de pièces de tissu cylindriques ou de grande taille

Lorsque vous cousez des pièces de tissu cylindriques ou de grande taille, retirez le plateau.

Couture de pièces cylindriques

Il est plus facile de coudre des pièces cylindriques, telles que des manchettes et jambes de pantalon, lorsque vous retirez le plateau.

- 1 Retirez le plateau en le tirant vers la gauche.

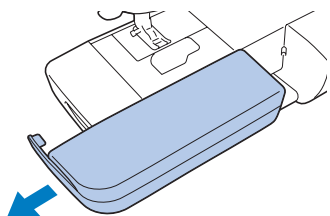

► Le plateau retiré, vous pouvez travailler en mode "bras libre".

- 2 Faites glisser la partie à coudre sur le bras, puis commencez à coudre.

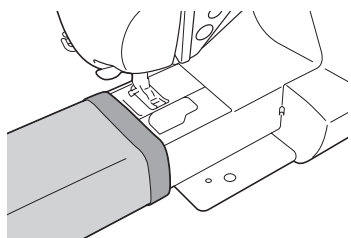

- 3 Une fois la couture en mode "bras libre" terminée, remplacez le plateau dans sa position d'origine.

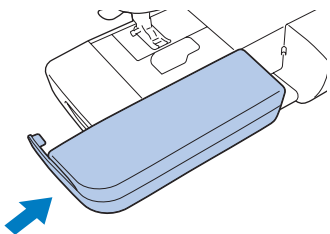

Couture de pièces de tissu de grande taille

La table large en option facilite la couture de grandes pièces de tissu.

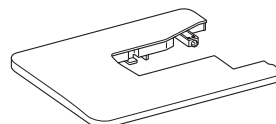

- 1 Dépliez les pieds en dessous de la table large. Dépliez les quatre pieds jusqu'à ce qu'ils se mettent en place.

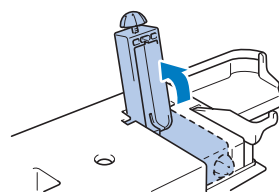

- 2 Retirez le plateau en le tirant vers la gauche.

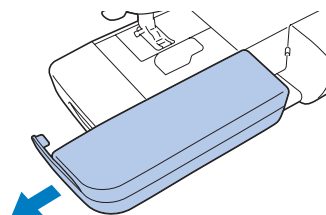

- 3** **Installez la table large.**
Faites-la glisser pour la mettre en place en la maintenant à l'horizontale. La partie de l'angle inférieur droit de la table large se place au-dessus de la partie avant du plateau de la machine à coudre.

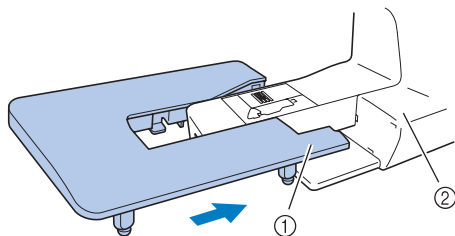

- ① Angle inférieur droit
② Plateau de la machine à coudre



Remarque

- La table large en option est disponible auprès de votre revendeur Brother.

- 4** **Tournez la vis en dessous de chaque pied pour régler leur hauteur de sorte que la table large se trouve au même niveau que le plateau de la machine à coudre.**

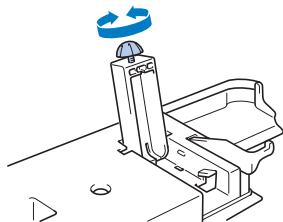

ATTENTION

- **Ne déplacez pas la machine à coudre lorsque la table large est installée, sinon vous risquez d'endommager le matériel ou de vous blesser.**
- 5** **Lorsque vous avez fini d'utiliser la table large, retirez-la.**
Tirez la table large vers la gauche en la soulevant légèrement.

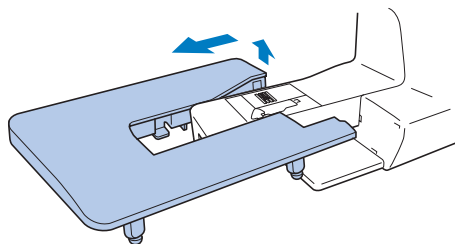

- 6** **Remplacez le plateau dans sa position d'origine.**

2 NOTIONS ÉLÉMENTAIRES DE COUTURE

Démarrage du travail de couture

Cette section décrit les fonctionnements de base de la machine à coudre.
Avant d'utiliser la machine à coudre, lisez les précautions suivantes.



ATTENTION

- Lorsque la machine est en marche, faites particulièrement attention à l'aiguille. En outre, ne laissez pas vos mains près des pièces mobiles, telles que l'aiguille, le volant et le levier de remontée du fil, sinon vous risquez de vous blesser.
- Ne tirez pas ou ne poussez pas le tissu trop fort pendant la couture, sinon vous risquez de vous blesser ou de casser l'aiguille.
- N'utilisez jamais d'aiguilles tordues. Elles peuvent facilement casser et vous blesser.
- Utilisez le pied-de-biche adapté au type de point que vous souhaitez coudre, sinon, l'aiguille risque de heurter le pied-de-biche et de se tordre ou de se casser.
- Lorsque vous cousez, veillez à ce que l'aiguille ne touche pas d'épingles de faufilage, sinon elle risque de se casser ou de se tordre.
- Avant de remplacer le pied-de-biche, veillez à mettre la machine à coudre hors tension ; vous risquez en effet de vous blesser si vous appuyez malencontreusement sur la touche Marche/Arrêt et que la machine commence à coudre.

Procédure de couture

La procédure de couture de base est indiquée ci-dessous.

1	Mettez la machine sous tension.	Mettez la machine à coudre sous tension. Pour plus de détails, reportez-vous à la section "Mise sous tension de la machine" (page 14).
↓		
2	Sélectionnez un point.	Sélectionnez le point adapté à l'application. Pour plus de détails, reportez-vous à la section "Sélection d'un point" (page 42).
↓		
3	Fixez le pied-de-biche.	Utilisez le pied-de-biche approprié au type de point choisi. Pour plus de détails, reportez-vous à la section "Remplacement du pied-de-biche" (page 33).
↓		
4	Commencez à coudre.	Positionnez le tissu et commencez à coudre. À la fin de la couture, coupez les fils. Pour plus de détails, reportez-vous aux sections "Positionnement du tissu" (page 43), "Démarrage du travail de couture" (page 44) et "Coupure du fil" (page 48).

Sélection d'un point

Sélectionnez chaque point à l'aide du sélecteur de motif.

- 1 Mettez la machine à coudre sous tension.

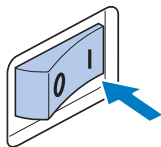

- 2 Tournez le sélecteur de motif pour sélectionner le point à coudre. Tournez-le vers la droite ou vers la gauche pour en augmenter ou réduire respectivement le nombre.

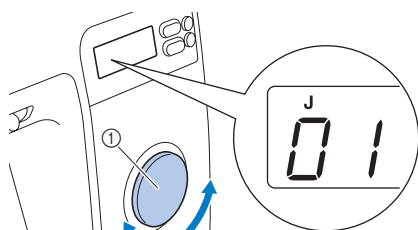

① Sélecteur de motif

► Le point apparaît sur l'écran à cristaux liquides.

- 3 Fixez le pied-de-biche indiqué sur l'écran à cristaux liquides.

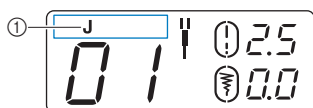

① Type de pied-de-biche

• Pour plus de détails, reportez-vous à la section "Remplacement du pied-de-biche" (page 33).



Mémo

• Le pied-de-biche à utiliser est indiqué par la lettre (J, A, etc.) qui figure au-dessus du numéro de point.

- 4 Si nécessaire, réglez la largeur et la longueur du point.

• Pour plus de détails sur les réglages, reportez-vous à la section suivante, "Réglage de la longueur et de la largeur du point".

Réglage de la longueur et de la largeur du point

- Exemple : Sélection du point 

- 1 Tournez le sélecteur de motif jusqu'à ce que le chiffre "5" apparaisse sur l'écran à cristaux liquides.
- 2 Appuyez sur le "+" ou le "-" de  (touche de longueur de point) pour régler la longueur du point.

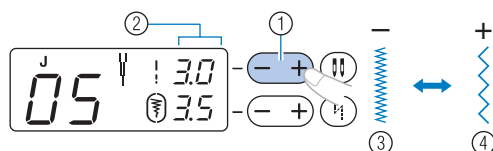

① Touche de longueur du point

② Longueur du point

③ Fin

④ Gros



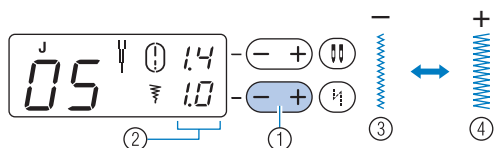



- 3** Appuyez sur le "+" ou le "-" de  (touche de largeur de point) pour régler la largeur du point.



- ① Touche de largeur de point
- ② Largeur du point
- ③ Étroit
- ④ Large



Mémo

- Lorsque la longueur ou la largeur du point n'est plus sur la position par défaut,  autour de  ou de  disparaît de l'écran. Lorsque la longueur ou la largeur du point retrouve son réglage par défaut,  réapparaît autour de  ou de  sur l'écran.
- Si vous ne pouvez pas régler la largeur du point sélectionné, "--" apparaît à droite de  sur l'écran



ATTENTION

- Une fois la largeur du point réglée, tournez lentement le volant vers vous et vérifiez que l'aiguille ne touche pas le pied-de-biche. Si c'est le cas, vous risquez de casser ou de tordre l'aiguille.
- Si les points se tassent, augmentez la longueur du point. Si vous continuez à coudre avec des points qui se tassent, vous risquez de tordre ou de casser l'aiguille.

Positionnement du tissu

Veillez à respecter l'ordre de couture des pièces de tissu et à aligner correctement l'endroit et l'envers.

- 1** Mettez la machine à coudre sous tension.

Le point droit (aiguille à gauche) est automatiquement sélectionné.

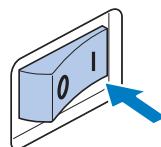

- 2** Appuyez une ou deux fois sur  (touche Positionnement aiguille) pour relever l'aiguille.

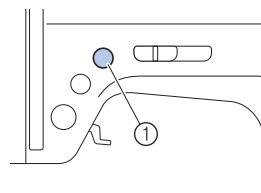

- ① Touche Positionnement aiguille

- 3** Placez le tissu sous le pied-de-biche.

- Si le rabat est positionné à droite, il est plus facile de coudre en ligne droite et le reste du tissu ne gêne pas.

- 4** Tout en maintenant l'extrémité du fil et le tissu de la main gauche, tournez le volant vers vous (dans le sens inverse des aiguilles d'une montre) avec la main droite pour abaisser l'aiguille au point de départ de la couture.

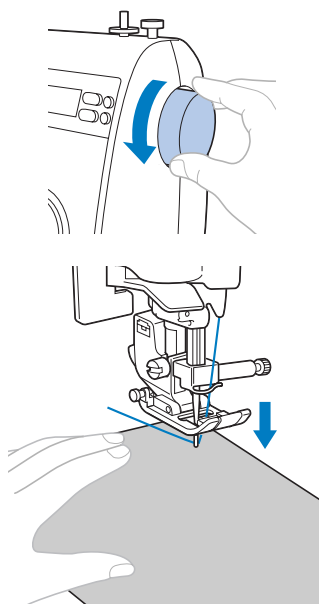

- 5** Abaissez le levier du pied-de-biche.

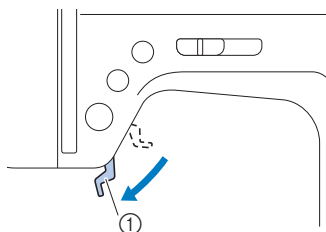

① Levier du pied-de-biche

- Le tissu est maintenant positionné pour être cousu.

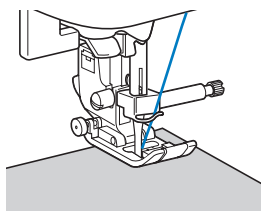

Démarrage du travail de couture

Dès que vous êtes prêt à coudre, vous pouvez démarrer la machine. Vous pouvez régler la vitesse de couture à l'aide de la commande de vitesse de couture ou de la pédale.



Remarque

Important :

- Si la pédale est branchée, vous ne pouvez pas utiliser ⓘ (touche Marche/Arrêt) pour démarrer le travail de couture.

■ Utilisation des touches de fonctionnement

Vous pouvez démarrer et arrêter le travail de couture à l'aide de la touche de fonctionnement ⓘ (touche Marche/Arrêt).

- 1** Faites glisser la commande de vitesse de couture vers la gauche ou vers la droite pour sélectionner la vitesse de couture souhaitée. Faites glisser la commande de vitesse de couture vers la gauche pour coudre à vitesse réduite ou vers la droite pour coudre à vitesse élevée.

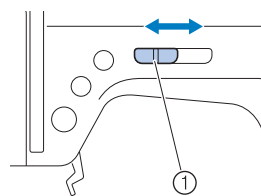

① Commande de vitesse de couture

- 2** Appuyez une fois sur **ⓘ** (touche Marche/Arrêt).

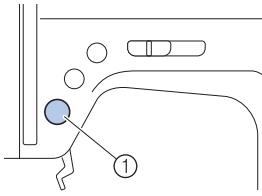

① Touche Marche/Arrêt
La machine commence à coudre.

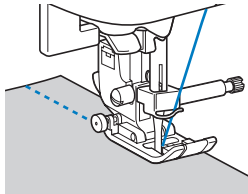

- Si vous maintenez **ⓘ** (touche Marche/Arrêt) enfoncée immédiatement après le début du travail de couture, la machine coudra à vitesse réduite.

- 3** À la fin de la couture, appuyez une fois sur **ⓘ** (touche Marche/Arrêt).

► La machine s'arrête de coudre avec l'aiguille abaissée (dans le tissu).

- 4** Une fois la couture terminée, relevez l'aiguille, puis coupez les fils.

► Pour plus de détails, reportez-vous à la section "Coupure du fil" (page 48).

■ Utilisation de la pédale

Vous pouvez démarrer et arrêter le travail de couture à l'aide de la pédale.

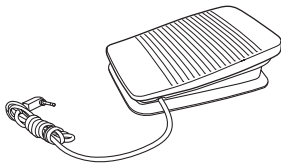

- 1** Mettez la machine à coudre hors tension.
Lorsque vous connectez la pédale, veillez à mettre la machine à coudre hors tension pour éviter qu'elle ne démarre accidentellement.

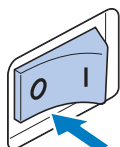

- 2** Insérez la fiche de la pédale dans la prise latérale de la machine à coudre.

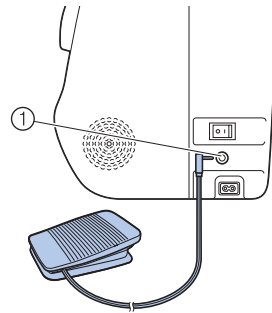

① prise de pédale

- 3** Mettez la machine à coudre sous tension.

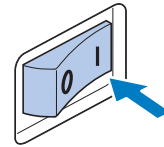

- 4** Faites glisser la commande de vitesse de couture vers la gauche ou vers la droite pour sélectionner la vitesse de couture souhaitée.

Faites glisser la commande de vitesse de couture vers la gauche pour coudre à vitesse réduite ou vers la droite pour coudre à vitesse élevée.

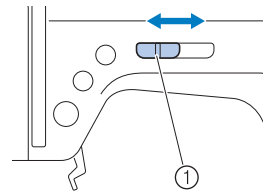

① Commande de vitesse de couture

- La vitesse réglée à l'aide du sélecteur de vitesse de couture correspond à la vitesse maximale de la pédale de commande.

⑤ Dès que vous êtes prêt à coudre, appuyez doucement sur la pédale.

Plus vous appuyez sur la pédale, plus la vitesse de couture augmente et, inversement, plus vous réduisez la pression sur la pédale, plus la vitesse de couture est faible.

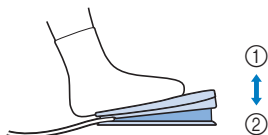

- ① Vitesse réduite
- ② Vitesse élevée

- Appuyez doucement sur la pédale. Si vous appuyez trop fort, la couture démarre trop rapidement.
- ▶ La machine commence à coudre.

⑥ À la fin de la couture, relâchez complètement la pédale.

- ▶ La machine s'arrête de coudre avec l'aiguille abaissée (dans le tissu).

⑦ Une fois la couture terminée, relevez l'aiguille, puis coupez les fils.

- Pour plus de détails, reportez-vous à la section "Coupure du fil" (page 48).



Mémo

- Si la pédale est branchée, vous ne pouvez pas utiliser ① (touche Marche/Arrêt) pour démarrer le travail de couture.
- Lorsque vous cessez de coudre, l'aiguille reste abaissée (dans le tissu). Vous pouvez régler la machine pour que l'aiguille remonte lorsque vous cessez de coudre. Pour plus de détails sur le réglage de la machine permettant de faire remonter l'aiguille lorsque vous cessez de coudre, reportez-vous à la section "Changement de la position d'arrêt de l'aiguille" (page 37).



ATTENTION

- Ne laissez pas des bouts de fils ou de la poussière s'accumuler dans la pédale, sinon vous risquez de provoquer un incendie ou un choc électrique.
- Ne posez pas d'objets sur la pédale, sinon vous risquez d'endommager la machine ou de vous blesser.
- Si vous n'utilisez pas la machine pendant une longue période, débranchez la pédale, sinon vous risquez de provoquer un incendie ou un choc électrique.

Arrêt des points

Lorsque vous utilisez le point droit, par exemple, à l'extrémité d'une ouverture ou à un endroit sans superposition de coutures, choisissez les points inverses ou les points de renfort pour arrêter le fil.

① Abaissez l'aiguille sur le tissu au début de la couture, puis faites de même avec le levier du pied-de-biche.

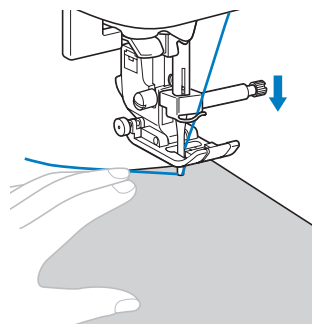

② Appuyez sur ① (touche Marche/Arrêt) ou sur la pédale.

À ce stade, si vous maintenez ① (touche Marche/Arrêt) enfoncée, la machine coud à vitesse réduite.

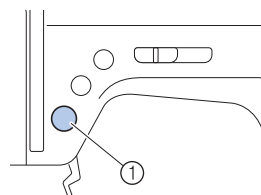

① Touche Marche/Arrêt

- Pour plus de détails, reportez-vous à la section "Démarrage du travail de couture" (page 44).
- ▶ La machine commence à coudre.

3 Après avoir cousu 3 à 5 points, appuyez sur **(↵)** (touche Point inverse/renfort).

Maintenez **(↵)** (touche Point inverse/renfort) enfoncée jusqu'à atteindre le début de la couture.

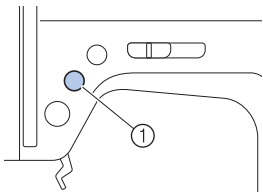

① Touche Point inverse/renfort

Lorsque vous maintenez **(↵)** (touche Point inverse/renfort) enfoncée, des points inverses sont cousus.

4 Lorsque vous atteignez le début de la couture, relâchez **(↵)** (touche Point inverse/renfort).

► La machine s'arrête de coudre.

5 Appuyez sur **(⏸)** (touche Marche/Arrêt) ou sur la pédale.

► La machine commence à coudre dans le sens de la couture normal.

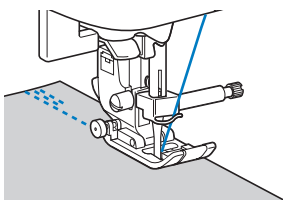

6 À la fin de la couture, appuyez sur **(↵)** (touche Point inverse/renfort).

Maintenez **(↵)** enfoncée (touche Point inverse/renfort) jusqu'à ce que 3 à 5 points inverses soient cousus.

► Lorsque vous maintenez **(↵)** (touche Point inverse/renfort) enfoncée, des points inverses sont cousus.

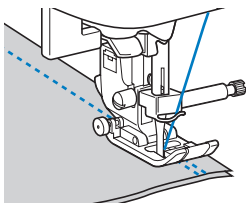

7 Après avoir cousu 3 à 5 points inverses, relâchez **(↵)** (touche Point inverse/renfort).

► La machine s'arrête de coudre.

8 Appuyez sur **(⏸)** (touche Marche/Arrêt) ou sur la pédale.

À ce stade, si vous maintenez **(⏸)** (touche Marche/Arrêt) enfoncée, la machine coud à vitesse réduite.

► La machine commence à coudre dans le sens de la couture normal.

9 À la fin de la couture, la machine s'arrête.

Appuyez sur **(⏸)** (touche Marche/Arrêt) ou relâchez la pédale.

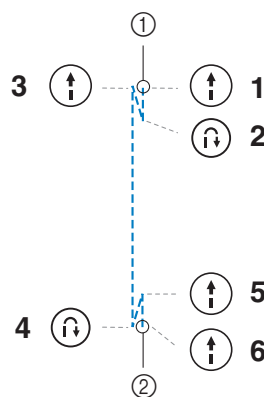

① Début de la couture

② Fin de la couture

■ Couture de points de renfort

Si vous cousez des points autres que des points droits ou zigzag arrêtés par des points inverses, en appuyant sur **(↵)** (touche Point inverse/renfort), vous cousez 3 à 5 points de renfort de manière superposée.

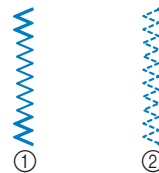

① Points inverses

② Points de renfort

🔔 Mémo

- La couture de points inverses ou de points de renfort dépend du point sélectionné. Pour plus de détails, reportez-vous à la section "Réglage des points" (page 89).

Coupure du fil

- 1 Si vous souhaitez terminer la couture et si la machine à coudre est arrêtée, appuyez une fois sur **(+)** (touche Positionnement aiguille) pour relever l'aiguille.

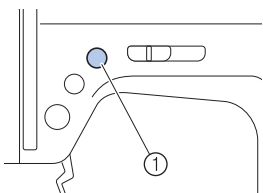

- 1 Touche Positionnement aiguille
► L'aiguille est relevée.

- 2 Relevez le levier du pied-de-biche.

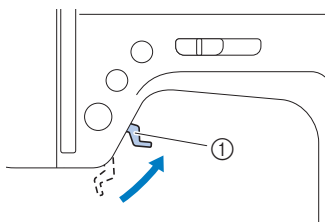

- 1 Levier du pied-de-biche

- 3 Tirez le tissu vers le côté gauche de la machine, puis faites passer les fils dans le coupe-fil pour les couper.

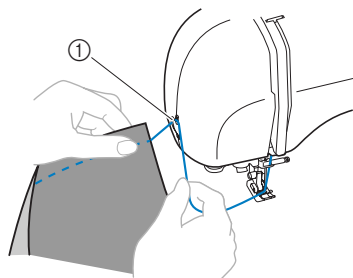

- 1 Coupe-fil

Couture automatique de points inverses/de renfort

Vous pouvez régler la machine pour pouvoir coudre automatiquement des points inverses ou de renfort au début et à la fin de la couture. Avec les points droits et zigzag, des points inverses, et non de renfort, sont automatiquement cousus.

- 1 Sélectionnez un point.
 - Pour plus de détails, reportez-vous à la section "Sélection d'un point" (page 42).

- 2 Appuyez sur **(1/4)** (touche de couture automatique de points inverses/renfort).

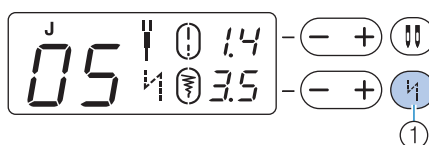

- 1 Touche de couture automatique de points inverses/renfort

► **(1/4)** s'affiche sur l'écran LCD.

- Cette étape est inutile si un point, tel que ceux utilisés pour coudre des boutonsnières et des barres d'arrêt, est sélectionné à l'endroit où les points de renfort sont automatiquement cousus.
- Appuyez sur **(1/4)** (touche de couture automatique de points inverses/renfort) pour annuler la couture automatique de points inverses/de renfort.

- 3 Placez le tissu sous le pied-de-biche et tournez le volant vers vous pour abaisser l'aiguille dans le tissu.

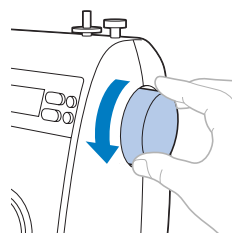

- 4 Appuyez une fois sur **(↑)** (touche Marche/Arrêt).

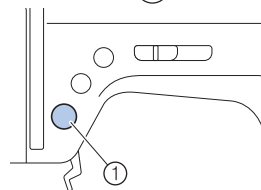

- 1 Touche Marche/Arrêt
► Une fois les points inverses/de renfort cousus, la machine commence à coudre.

5 En fin de couture, appuyez une fois sur la touche Point inverse/renfort.

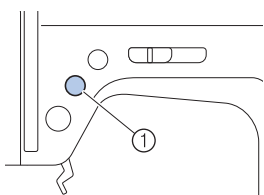

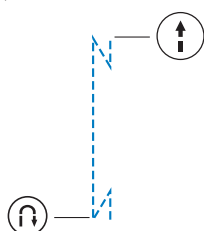

① Touche Point inverse/renfort

- Cette étape est inutile si un point, tel que ceux utilisés pour coudre des boutonsnières et des barres d'arrêt, est sélectionné à l'endroit où les points de renfort sont automatiquement cousus.
- Une fois les points inverses/de renfort cousus, la machine à coudre s'arrête.



Mémo

- Les points inverses et de renfort **NE SERONT PAS** cousus tant que vous n'avez pas appuyé sur  (touche Point inverse/renfort). Vous pouvez appuyer sur  (touche Marche/arrêt) pour arrêter la couture au besoin, ou pour pivoter dans les coins.

Réglage de la tension des fils

Vous devez régler les tensions du fil supérieur et du fil de la canette (tension des fils) pour qu'elles soient identiques.

Si la combinaison fil/aiguille est adaptée au type de tissu cousu (conformément aux indications de la section "Types d'aiguilles et utilisation" (page 30)), la tension du fil est automatiquement ajustée en conséquence. Toutefois, si la tension prédéfinie ne donne pas les résultats escomptés ou si vous cousez avec un tissu ou un fil spécial, utilisez la molette de réglage de la tension du fil pour ajuster la tension du fil supérieur.

■ Tension des fils correcte

Le fil supérieur et le fil de la canette doivent se croiser près du centre du tissu. Seul le fil supérieur doit être visible sur l'endroit du tissu et seul le fil de la canette doit être visible sur l'envers du tissu.

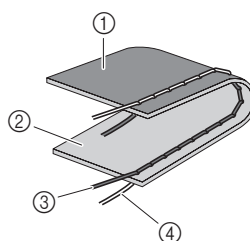

- ① Envers du tissu
- ② Endroit du tissu
- ③ Fil supérieur
- ④ Fil de la canette

■ Le fil supérieur est trop tendu

Si le fil de la canette est visible sur le tissu, le fil supérieur est trop tendu.

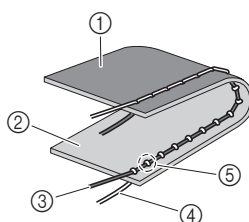

- ① Envers du tissu
- ② Endroit du tissu
- ③ Fil supérieur
- ④ Fil de la canette
- ⑤ Le fil de la canette est visible sur le tissu.

Tournez la molette de réglage de la tension du fil vers la gauche pour réduire la tension du fil supérieur.

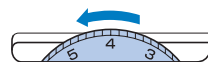

■ Le fil supérieur est trop lâche

Si le fil supérieur est visible sur l'envers du tissu, il est trop lâche.

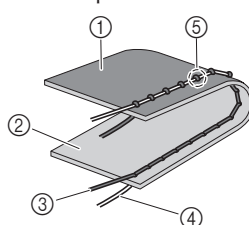

- ① Envers du tissu
- ② Endroit du tissu
- ③ Fil supérieur
- ④ Fil de la canette
- ⑤ Le fil supérieur est visible sur l'envers du tissu.

Tournez la molette de réglage de la tension du fil vers la droite pour augmenter la tension du fil supérieur.

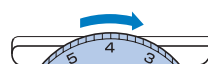

Conseils utiles de couture

Cette section décrit plusieurs moyens d'obtenir des résultats de couture optimaux. Reportez-vous à ces conseils lorsque vous cousez.

Échantillon

Lorsqu'un point est sélectionné, la longueur et la largeur appropriées sont automatiquement sélectionnées.

Il convient toutefois de coudre un échantillon puisque, en fonction du type de tissu et des points, vous risquez de ne pas obtenir les résultats souhaités. Pour ce faire, utilisez une pièce de tissu et du fil identiques à ceux de votre projet, et vérifiez la tension du fil, ainsi que la longueur et la largeur du point. Puisque les résultats diffèrent en fonction du type de point et du nombre d'épaisseurs de tissu cousues, cousez l'échantillon dans les mêmes conditions que celles de votre projet.

Changement du sens de couture

1 Lorsque la couture arrive à un coin, arrêtez la machine à coudre.

Laissez l'aiguille abaissée (dans le tissu). Si l'aiguille est relevée lorsque la machine s'arrête, appuyez sur  (touche Positionnement aiguille).

2 Relevez le levier du pied-de-biche, puis tournez le tissu.

Tournez le tissu en utilisant l'aiguille comme pivot.

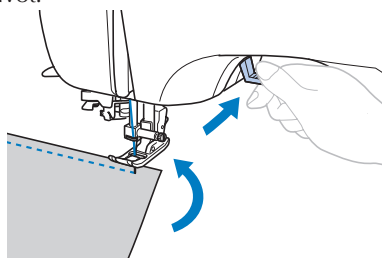

3 Abaissez le levier du pied-de-biche et continuez à coudre.

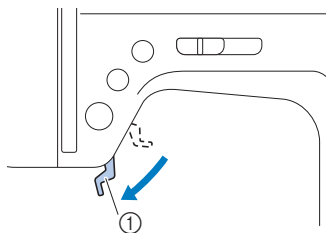

① Levier du pied-de-biche

Couture de lignes courbes

Arrêtez de coudre, puis modifiez légèrement le sens de la couture pour coudre le long de la ligne courbe.

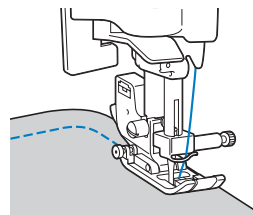

Si vous cousez le long d'une ligne courbe en utilisant un point zigzag, sélectionnez une longueur de point moindre pour obtenir un point plus fin.

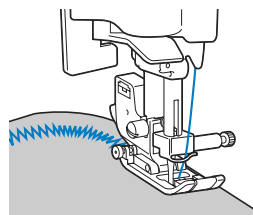

Couture de tissus épais

- Si le tissu ne passe pas sous le pied-de-biche. Relevez au maximum le pied-de-biche. (Dans ce cas, le levier du pied-de-biche n'est pas sécurisé.)

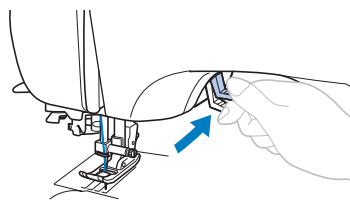

! ATTENTION

- L'épaisseur du tissu dépend de son type. Si vous poussez le tissu trop fort, l'aiguille risque de casser ou de se tordre.

■ Si vous devez coudre des rabats épais et si le tissu n'est pas entraîné au début de la couture

Le pied zigzag "J" est équipé d'une fonction permettant de maintenir le niveau du pied-de-biche.

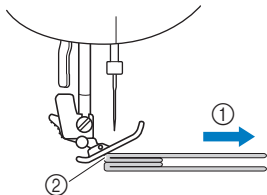

- ① Sens de la couture
- ② Erreur d'alignement

① Si vous commencez à coudre alors que le rabat est trop épais pour passer sous le pied-de-biche, relevez le levier du pied-de-biche.

② Avec votre index, appuyez sur le bouton noir (crochet de support du pied-de-biche) situé sur le côté gauche du pied zigzag "J" et positionnez le pied-de-biche en appuyant légèrement sur sa partie avant avec votre pouce gauche. Lorsque vous entendez un cliquetis, continuez à appuyer sur le crochet de support du pied-de-biche tout en abaissant ce dernier.

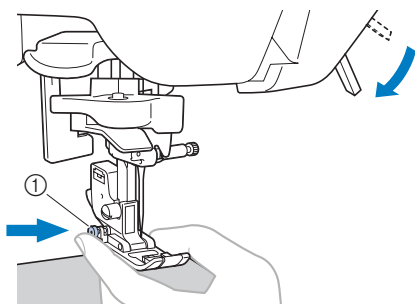

- ① Bouton noir

③ Le pied-de-biche reste de niveau, permettant au tissu de passer dessous.

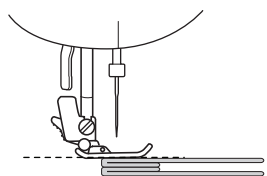

- Une fois le rabat cousu, le pied-de-biche reprend son fonctionnement normal.



ATTENTION

- L'épaisseur du tissu dépend de son type. Si vous poussez le tissu trop fort, l'aiguille risque de casser ou de se tordre.

Couture de tissus fins

Lorsque vous cousez des tissus fins, la couture peut ne pas être droite ou le tissu peut ne pas être entraîné correctement.

Si c'est le cas, placez du papier fin ou un renfort de broderie sous le tissu et cousez l'ensemble. Une fois le travail de couture terminé, déchirez l'excédent de papier.

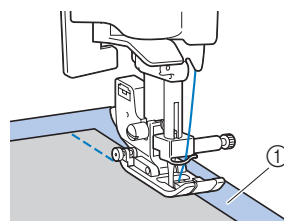

- ① Papier ou renfort de broderie

Couture de tissus élastiques

Faufillez ensemble les pièces de tissu, puis cousez sans étirer le tissu.

De plus, pour un meilleur résultat, utilisez du fil pour tricot ou un point élastique.

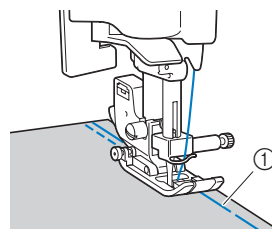

- ① Point faufilage

Sortie du fil de la canette

Lorsque vous cousez des fronces ou avant le quilting en mouvement libre, faites d'abord sortir le fil de la canette comme décrit ci-dessous.

1 Insérez la canette dans le compartiment à canette.

- Reportez-vous aux étapes 1 à 4 de "Installation de la canette" (page 18).

2 Faites passer le fil de la canette par la fente. Ne coupez pas le fil avec le coupe-fil.

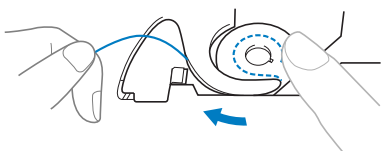

3 Tout en tenant légèrement le fil supérieur de la main gauche, l'aiguille étant en position haute, appuyez deux fois sur ⊕ (touche Positionnement aiguille) pour abaisser ou relever l'aiguille.

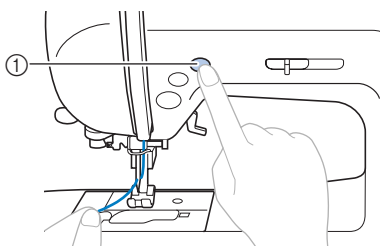

- ① Touche Positionnement aiguille
- Le fil de la canette fait une boucle autour du fil supérieur et vous pouvez tirer dessus.

4 Pour extraire le fil de la canette, tirez doucement le fil supérieur vers le haut.

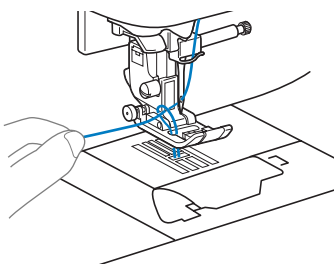

5 Sortez environ 10 à 15 cm (4-5 po) de fil de la canette en le faisant passer sous le pied-de-biche vers l'arrière de la machine.

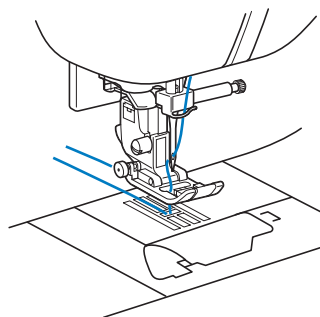

6 Remplacez le capot du compartiment à canette. Insérez l'onglet dans l'angle inférieur gauche du capot du compartiment à canette (A), puis appuyez légèrement sur le côté droit (B).

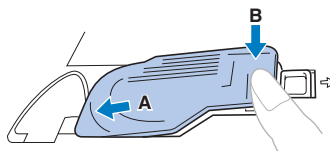







3 POINTS DE COUTURE COURANTS

Surfilage

Surfilez le long des bords du tissu coupé pour éviter que le tissu ne s'effiloche. Vous pouvez utiliser six points pour le surfilage.

Les numéros de motifs varient en fonction du modèle de la machine. Vérifiez les numéros de motifs disponibles sur votre machine et sélectionnez le point désiré.

Nom du point	Motif	Pied-de-biche	N° de motif				Application	Largeur du point [mm (po)]		Longueur du point [mm (po)]		Aiguille jumelée	Pied à double entraînement	Point inverse/ Points de renfort
			Modèle à 70 points	Modèle à 60 points	Modèle à 50 points	Modèle à 40 points		Auto.	Manuel	Auto.	Manuel			
Point zigzag		J	05	05	05	05	Surfilage et fixation d'appliqués	3,5 (1/8)	0,0-7,0 (0-1/4)	1,4 (1/16)	0,0-4,0 (0-3/16)	Oui (J)	*1 Oui	Point inverse
Triple point zigzag		J	06	06	06	06	Surfilage sur tissus moyens ou élastiques, fixation d'élastiques, reprisage, etc.	5,0 (3/16)	1,5-7,0 (1/16-1/4)	1,0 (1/16)	0,2-4,0 (1/64-3/16)	Oui (J)	Non	Point de renfort
Point surfilage		G	07	07	07	07	Surfilage sur tissus fins ou moyens	3,5 (1/8)	2,5-5,0 (3/32-3/16)	2,0 (1/16)	1,0-4,0 (1/16-3/16)	Non	Non	Point de renfort
		G	08	08	08	08	Surfilage sur tissus épais	5,0 (3/16)	2,5-5,0 (3/32-3/16)	2,5 (3/32)	1,0-4,0 (1/16-3/16)	Non	Non	Point de renfort
		G	09	09	09	09	Évite l'effilochage des tissus épais et des tissus qui s'effilochent facilement	5,0 (3/16)	3,5-5,0 (1/8-3/16)	2,5 (3/32)	1,0-4,0 (1/16-3/16)	Non	Non	Point de renfort
		J	10	10	10	10	Surfilage sur tissus élastiques	5,0 (3/16)	0,0-7,0 (0-1/4)	2,5 (3/32)	0,5-4,0 (1/32-3/16)	Oui (J)	Non	Point de renfort

*1 N'utilisez pas les points inverses.

Les valeurs figurant sous "Auto." sont définies lors de la sélection du motif. Vous pouvez régler ces différentes valeurs dans la plage indiquée sous "Manuel".



Respectez les précautions suivantes lorsque vous cousez.



ATTENTION

- Avant de remplacer le pied-de-biche, veillez à mettre la machine à coudre hors tension ; vous risquez en effet de vous blesser si vous appuyez malencontreusement sur une touche et que la machine commence à coudre.

Couture de points surfilage à l'aide du pied zigzag "J"

- 1 Mettez la machine sous tension.
- 2 À l'aide du sélecteur de motif, sélectionnez ,  ou .
- 3 Fixez le pied zigzag "J".
 - Pour plus de détails, reportez-vous à la section "Remplacement du pied-de-biche" (page 33).
- 4 Cousez le long du bord du tissu avec l'aiguille dépassant du bord à droite.

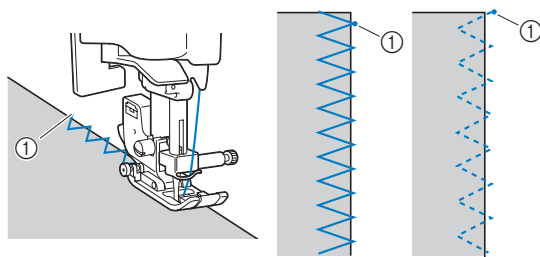



① Point de chute de l'aiguille



ATTENTION

- Une fois la largeur du point réglée, tournez lentement le volant vers vous et vérifiez que l'aiguille ne touche pas le pied-de-biche. Si c'est le cas, vous risquez de casser ou de tordre l'aiguille.

Couture de points de surfilage à l'aide du pied pour surjet "G"

- 1 Mettez la machine sous tension.
- 2 À l'aide du sélecteur de motif, sélectionnez ,  ou .
- 3 Fixez le pied pour surjet "G".
 - Pour plus de détails, reportez-vous à la section "Remplacement du pied-de-biche" (page 33).
- 4 Positionnez le tissu en plaçant son bord contre le guide du pied-de-biche, puis abaissez le levier du pied-de-biche.

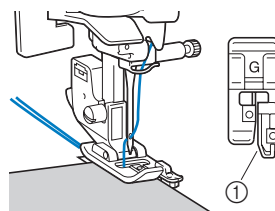

① Guide du pied-de-biche

- 5 Tournez lentement le volant vers vous et vérifiez que l'aiguille ne touche pas le pied-de-biche.

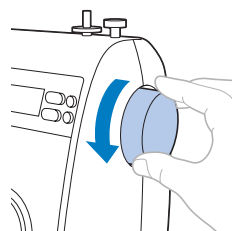

- 6 Cousez en plaçant le bord du tissu contre le guide du pied-de-biche.

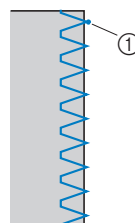

① Point de chute de l'aiguille

Points simples

Vous pouvez utiliser des points droits pour les coutures standard. Trois points sont disponibles pour coudre des points simples. Les numéros de motifs varient en fonction du modèle de la machine. Vérifiez les numéros de motifs disponibles sur votre machine et sélectionnez le point désiré.

Nom du point	Motif	Pied-de-biche	N° de motif				Application	Largeur du point [mm (po)]		Longueur du point [mm (po)]		Aiguille jumelée	Pied à double entraînement	Point inverse/ Points de renfort	
			Modèle à 70 points	Modèle à 60 points	Modèle à 50 points	Modèle à 40 points		Auto.	Manuel	Auto.	Manuel				
Point droit	Gauche		J	01	01	01	01	Coutures simples, coutures de fronces ou de plis, etc.	0,0 (0)	0,0-7,0 (0-1/4)	2,5 (3/32)	0,2-5,0 (1/64-3/16)	Oui (J)	*1 Oui	Point inverse
			J	02	02	02	02	Fixation de fermetures à glissière, coutures simples, coutures de fronces ou de plis, etc.	3,5 (1/8)	0,0-7,0 (0-1/4)	2,5 (3/32)	0,2-5,0 (1/64-3/16)	Oui (J)	*1 Oui	Point inverse
Triple point élastique		J	03	03	03	03	Fixation de manches, couture d'entrejambes, couture de tissus élastiques et points décoratifs	0,0 (0)	0,0-7,0 (0-1/4)	2,5 (3/32)	1,5-4,0 (1/16-3/16)	Oui (J)	Non	Point de renfort	

*1 N'utilisez pas les points inverses.

Les valeurs figurant sous "Auto." sont définies lors de la sélection du motif. Vous pouvez régler ces différentes valeurs dans la plage indiquée sous "Manuel".



ATTENTION

- Avant de remplacer le pied-de-biche, veillez à mettre la machine à coudre hors tension ; vous risquez en effet de vous blesser si vous appuyez malencontreusement sur une touche et que la machine commence à coudre.

1 Faufilez ou épinglez ensemble les pièces de tissu.

2 Mettez la machine sous tension.

3 À l'aide du sélecteur de motif, sélectionnez , ou .

4 Fixez le pied zigzag "J".

- Pour plus de détails, reportez-vous à la section "Remplacement du pied-de-biche" (page 33).

5 Pour coudre des points inverses, abaissez l'aiguille dans le tissu de 3 à 5 longueurs de point devant le point de départ de la couture, puis cousez les points inverses.

- Pour plus de détails, reportez-vous à la section "Arrêt des points" (page 46).

6 Commencez à coudre.

- Pour plus de détails, reportez-vous à la section "Démarrage du travail de couture" (page 44).

7 Si vous devez coudre des points inverses en fin de couture, cousez-en de 3 à 5.

- Pour plus de détails, reportez-vous à la section "Arrêt des points" (page 46).

8 À la fin de la couture, coupez le fil.

■ Modification de la position de l'aiguille

Si le point droit (aiguille à gauche) ou le triple point élastique est sélectionné, vous pouvez régler la position de l'aiguille en ajustant la largeur du point. Appuyez sur le "-" de la touche de largeur de point pour positionner l'aiguille à gauche ou sur le "+" pour la placer à droite.

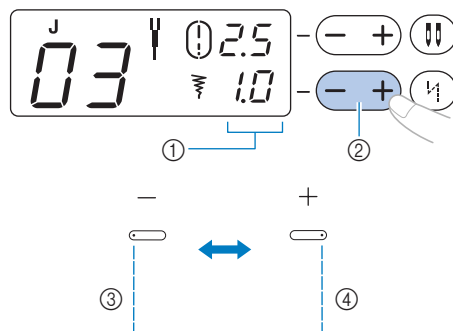

- ① Largeur du point
- ② Touche de largeur de point
- ③ Déplace l'aiguille vers la gauche.
- ④ Déplace l'aiguille vers la droite.

Point invisible

Les ourlets des jupes et des pantalons sont cousus avec un point invisible. Deux points sont disponibles pour coudre des points invisibles.

Les numéros de motifs varient en fonction du modèle de la machine. Vérifiez les numéros de motifs disponibles sur votre machine et sélectionnez le point désiré.

Nom du point	Motif	Pied-de-biche	N° de motif				Application	Largeur du point [mm (po)]		Longueur du point [mm (po)]		Aiguille jumelée	Pied à double entraînement	Point inverse/ Points de renfort
			Modèle à 70 points	Modèle à 60 points	Modèle à 50 points	Modèle à 40 points		Auto.	Manuel	Auto.	Manuel			
Point invisible		R	11	11	11	11	Points invisibles sur tissus moyens	0 (0)	-3 -3	2,0 (1/16)	1,0-3,5 (1/16-1/8)	Non	Non	Point de renfort
		R	12	12	12	12	Points invisibles sur tissus élastiques	0 (0)	-3 -3	2,0 (1/16)	1,0-3,5 (1/16-1/8)	Non	Non	Point de renfort

Les valeurs figurant sous "Auto." sont définies lors de la sélection du motif. Vous pouvez régler ces différentes valeurs dans la plage indiquée sous "Manuel".



Mémo

- Lorsque le point ou est sélectionné

Appuyez sur le "-" de la touche de largeur de point de façon à afficher les valeurs 0, -1, -2 ou -3 sur l'écran et déplacez le point de chute de l'aiguille sur la gauche.

Appuyez sur le "+" de la touche de largeur de point de façon à afficher les valeurs 0, 1, 2 ou 3 sur l'écran et déplacez le point de chute de l'aiguille sur la droite.

Cousez un point invisible en respectant la procédure suivante.



ATTENTION

- Avant de remplacer le pied-de-biche, veillez à mettre la machine à coudre hors tension ; vous risquez en effet de vous blesser si vous appuyez malencontreusement sur une touche et que la machine commence à coudre.

- Pliez le tissu le long du bord de l'ourlet souhaité, puis faufilez-le à environ 5 mm (3/16 po) du bord du tissu. Une fois le faufilage terminé, repliez le tissu le long du faufilage, puis positionnez le tissu, l'envers vers le haut.

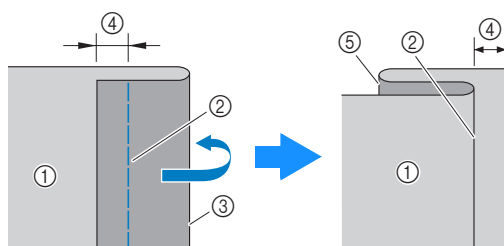

- Envers du tissu
- Point faufilage
- Bord de l'ourlet souhaité
- 5 mm (3/16 po)
- Bord de l'ourlet

- Mettez la machine sous tension.

- À l'aide du sélecteur de motif, sélectionnez ou .

- Fixez le pied pour ourlets invisibles "R".
 - Pour plus de détails, reportez-vous à la section "Remplacement du pied-de-biche" (page 33).

- 5** Positionnez le tissu en plaçant le bord de l'ourlet plié contre le guide du pied-de-biche, puis abaissez le levier du pied-de-biche.

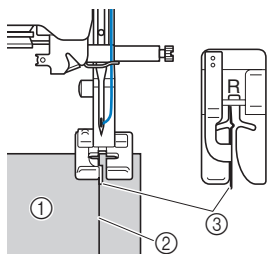

- ① Envers du tissu
- ② Pli de l'ourlet
- ③ Guide du pied-de-biche

- 6** Appuyez sur le “-” de la touche de largeur de point pour régler la largeur et ainsi permettre à la couture de se trouver juste au bord du pli, puis cousez en maintenant le bord du tissu contre le guide du pied-de-biche.

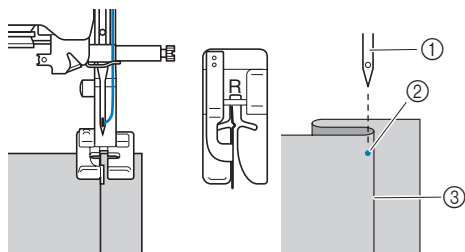

- ① Aiguille
- ② Point de chute de l'aiguille
- ③ Pli de l'ourlet



ATTENTION

- Tournez lentement le volant vers vous et vérifiez que l'aiguille ne touche pas le pied-de-biche. Si c'est le cas, vous risquez de casser ou de tordre l'aiguille.



Mémo

Si l'aiguille est mal positionnée, la couture aura l'aspect illustré ci-dessous. Corrigez le résultat comme décrit ci-dessous.

- Si l'aiguille coud une partie trop importante du pli de l'ourlet
L'aiguille est trop à gauche.
Appuyez sur le “+” de la touche de largeur de point pour régler la position de l'aiguille et ainsi permettre à la couture de se trouver juste au bord du pli.

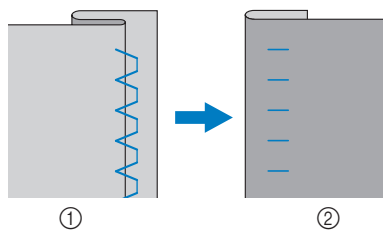

- ① Envers du tissu
- ② Endroit du tissu

- Si l'aiguille ne coud pas le pli de l'ourlet
L'aiguille est trop à droite.
Appuyez sur le “-” de la touche de largeur de point pour régler la position de l'aiguille et ainsi permettre à la couture de se trouver juste au bord du pli.

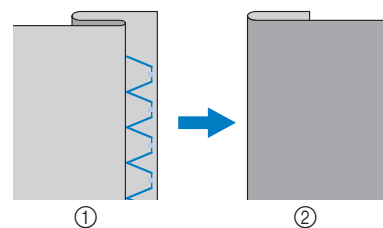

- ① Envers du tissu
- ② Endroit du tissu

- Pour plus de détails, reportez-vous à la section “Réglage de la longueur et de la largeur du point” (page 42).



- 7** Retirez le point de faufilage.

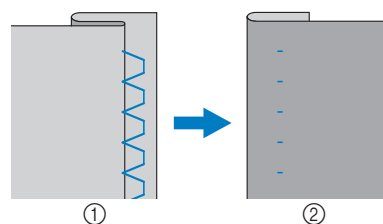







- ① Envers du tissu
- ② Endroit du tissu

Point de boutonnière

Vous pouvez coudre des boutonnières.

Les numéros de motifs varient en fonction du modèle de la machine. Vérifiez les numéros de motifs disponibles sur votre machine et sélectionnez le point désiré.

Nom du point	Motif	Pied-de-biche	N° de motif				Application	Largeur du point [mm (po)]		Longueur du point [mm (po)]		Aiguille jumelée	Pied à double entraînement	Point inverse/ Points de renfort
			Modèle à 70 points	Modèle à 60 points	Modèle à 50 points	Modèle à 40 points		Auto.	Manuel	Auto.	Manuel			
Point de boutonnière		A	37	37	33	30	Boutonnières horizontales sur tissus fins ou moyens	5,0 (3/16)	3,0-5,0 (1/8-3/16)	0,5 (1/32)	0,2-1,0 (1/64-1/16)	Non	Non	Point de renfort
		A	38	38	34	31	Boutonnières renforcées pour tissus avec support	5,0 (3/16)	3,0-5,0 (1/8-3/16)	0,5 (1/32)	0,2-1,0 (1/64-1/16)	Non	Non	Point de renfort
		A	39	39	35	32	Boutonnières pour tissus élastiques ou tricots	6,0 (15/64)	3,0-6,0 (1/8-15/64)	1,0 (1/16)	0,5-2,0 (1/32-1/16)	Non	Non	Point de renfort
		A	40	40	36	33	Boutonnières pour tissus élastiques	6,0 (15/64)	3,0-6,0 (1/8-15/64)	1,5 (1/16)	1,0-3,0 (1/16-1/8)	Non	Non	Point de renfort
		A	41	41	37	34	Boutonnières trou de serrure pour tissus épais ou peluchés	7,0 (1/4)	3,0-7,0 (1/8-1/4)	0,5 (1/32)	0,3-1,0 (1/64-1/16)	Non	Non	Point de renfort
		A	42	42	-	-	Boutonnières "trou de serrure" pour tissus moyens et épais	7,0 (1/4)	3,0-7,0 (1/8-1/4)	0,5 (1/32)	0,3-1,0 (1/64-1/16)	Non	Non	Point de renfort
		A	43	43	-	-	Boutonnières horizontales pour tissus épais ou peluchés	7,0 (1/4)	3,0-7,0 (1/8-1/4)	0,5 (1/32)	0,3-1,0 (1/64-1/16)	Non	Non	Point de renfort

Les valeurs figurant sous "Auto." sont définies lors de la sélection du motif. Vous pouvez régler ces différentes valeurs dans la plage indiquée sous "Manuel".

La longueur maximale des boutonnères est d'environ 30 mm (1-3/16 po) (diamètre + épaisseur du bouton).
La couture des boutonnères est illustrée ci-dessous.

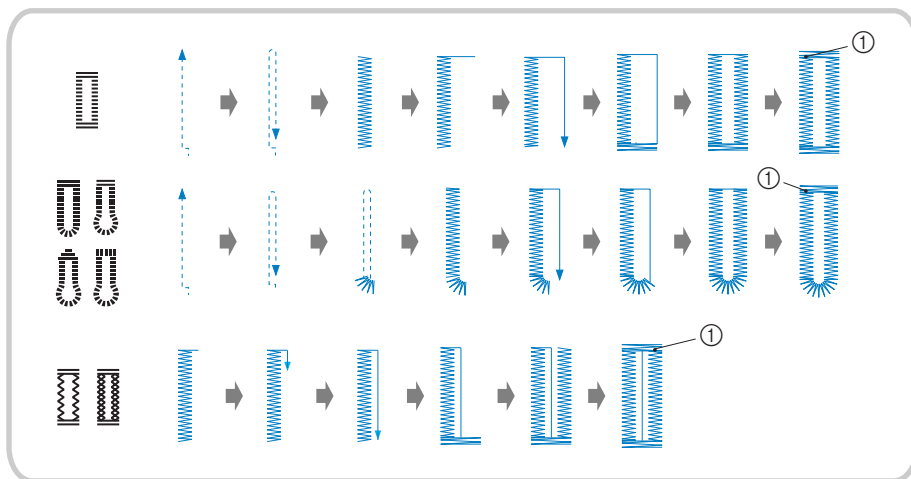

① Points de renfort



ATTENTION

- Avant de remplacer le pied-de-biche, veillez à mettre la machine à coudre hors tension ; vous risquez en effet de vous blesser si vous appuyez malencontreusement sur une touche et que la machine commence à coudre.

Les noms des parties du pied pour boutonnères "A", utilisé pour coudre des boutonnères, sont indiqués ci-dessous.

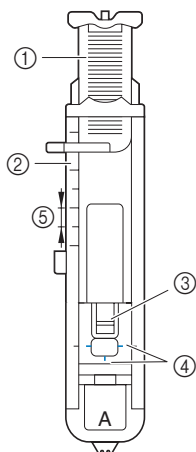

- ① Plaque du guide-bouton
- ② Réglette du pied-de-biche
- ③ Crochet
- ④ Repères sur le pied pour boutonnères
- ⑤ 5 mm (3/16 po)

- 1** Utilisez une craie pour marquer l'emplacement et la longueur de la boutonnière sur le tissu.

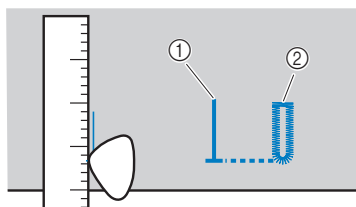

- ① Repères sur le tissu
② Finition

- 2** Tirez sur la plaque du guide-bouton du pied pour boutonnières "A", puis insérez le bouton qui devra passer par la boutonnière.

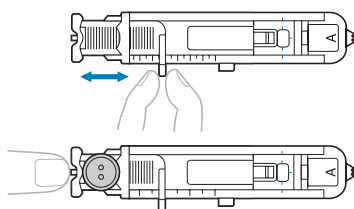

■ Si le bouton n'entre pas dans la plaque du guide-bouton

Additionnez le diamètre et l'épaisseur du bouton, puis réglez la plaque du guide-bouton sur la longueur ainsi obtenue (La distance entre les repères de la règle du pied-de-biche correspond à 5 mm (3/16 po).)

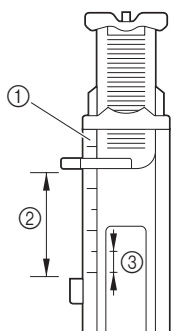

- ① Réglette du pied-de-biche
② Longueur de la boutonnière (diamètre + épaisseur du bouton)
③ 5 mm (3/16 po)

Exemple : bouton de 15 mm (9/16 po) de diamètre et de 10 mm (3/8 po) d'épaisseur, la plaque du guide-bouton doit être réglée sur 25 mm (1 po) sur la règle.

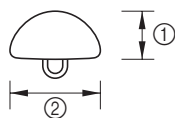

- ① 10 mm (3/8 po)
② 15 mm (9/16 po)

► La taille de la boutonnière est réglée.

- 3** Mettez la machine sous tension.

- 4** Sélectionnez un point à l'aide du sélecteur de motif.

- 5** Fixez le pied pour boutonnières "A".
- Pour plus de détails, reportez-vous à la section "Remplacement du pied-de-biche" (page 33).

- 6** Abaissez le fil supérieur pour le faire passer dans l'orifice du pied-de-biche, puis faites-le passer sous le pied-de-biche, comme illustré.

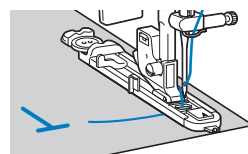

- 7** Placez le tissu en alignant la partie avant du repère de la boutonnière sur les repères rouges situés sur les côtés du pied pour boutonnières, puis abaissez le levier du pied-de-biche.

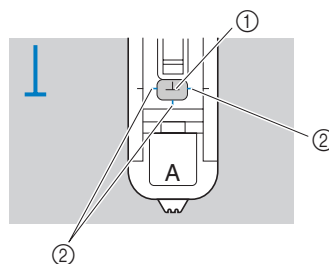

- ① Repère sur le tissu (avant)
② Repères rouges sur le pied pour boutonnières

Remarque

- Lorsque vous abaissez le pied-de-biche, n'exercez pas de pression à l'avant du pied-de-biche, sinon, la taille de la boutonnière risque de ne pas être correcte.

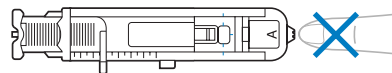

8 Abaissez au maximum le levier boutonnières.

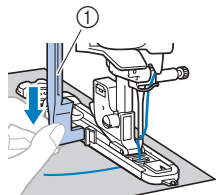

① Levier boutonnières
Le levier boutonnières doit être placé derrière le support métallique du pied pour boutonnières.

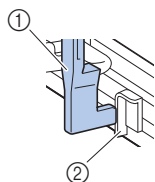

① Levier boutonnières
② Support

9 Tenez légèrement l'extrémité du fil supérieur de votre main gauche et commencez à coudre.

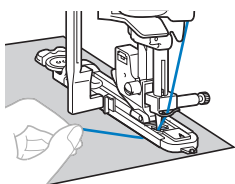

► Une fois le travail de couture terminé, la machine coud automatiquement les points de renfort puis s'arrête.

10 Coupez les fils, relevez le levier du pied-de-biche, puis retirez le tissu.

11 Remplacez le levier boutonnières dans sa position d'origine.

12 Placez une épingle avant le point d'arrêt à l'une des extrémités de la boutonnière pour éviter de couper le point.

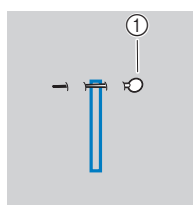

① Crochet

13 Utilisez le découd-vite fourni pour couper en direction de l'épingle et ouvrir la boutonnière.

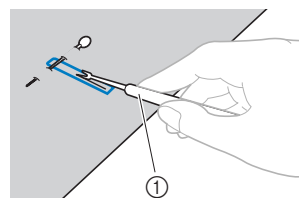

① Découd-vite

Pour les boutonnières "trou de serrure" (), utilisez le perce-œillet fourni pour faire un trou dans la partie ronde de la boutonnière, puis utilisez le découd-vite pour ouvrir la boutonnière.

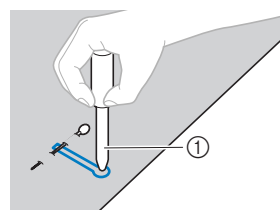

① Perce-œillet

• Lorsque vous utilisez le perce-œillet, placez un papier épais ou une autre feuille de protection sous le tissu avant de percer le trou.

! ATTENTION

● Lorsque vous ouvrez la boutonnière avec le découd-vite, ne placez pas vos mains dans le sens de la découpe, sinon vous risquez de vous blesser si le découd-vite glisse. Le découd-vite doit être strictement réservé à l'utilisation pour laquelle il a été prévu.

■ Modification de la longueur du point

Appuyez sur le "+" ou le "-" de la touche de longueur de point pour régler la longueur du point.

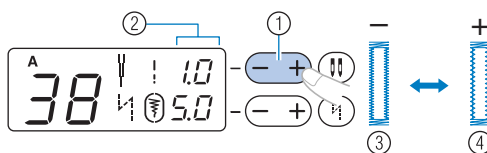

• Les numéros de motifs varient en fonction du modèle de la machine. Reportez-vous à la section "Réglage des points" (page 89) pour les numéros de motifs.

① Touche de longueur du point

② Longueur du point

③ Fin

④ Gros

• Si le tissu n'avance pas (par exemple, s'il est trop épais), augmentez la grosseur de la couture.

■ Modification de la largeur du point

Appuyez sur le "+" ou le "-" de la touche de largeur de point pour régler la largeur du point.

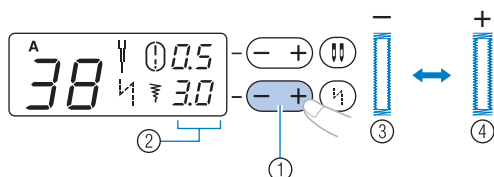

- Les numéros de motifs varient en fonction du modèle de la machine. Reportez-vous à la section "Réglage des points" (page 89) pour les numéros de motifs.

- ① Touche de largeur de point
- ② Largeur du point
- ③ Étroit
- ④ Large



Mémo



- Avant de coudre des boutons, vérifiez la longueur et la largeur du point en cousant une boutonnière d'essai sur une chute de tissu.

■ Couture de boutons sur des tissus élastiques

Lorsque vous cousez des boutons sur des tissus élastiques, utilisez un fil de guipage.

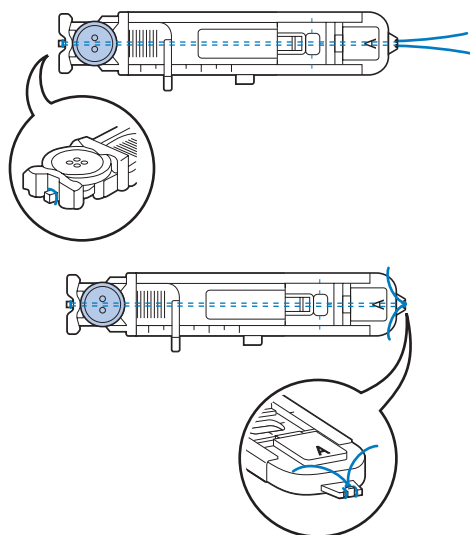
- ① Accrochez le fil de guipage à la partie du pied pour boutons "A", comme indiqué sur l'illustration, pour qu'il se place dans les rainures, puis nouez-le de manière lâche.



- ② Mettez la machine à coudre sous tension.
- ③ Sélectionnez le point  ou .

- ④ Fixez le pied pour boutons "A".

- Pour plus de détails, reportez-vous à la section "Remplacement du pied-de-biche" (page 33).

- ⑤ Réglez la largeur du point en fonction de l'épaisseur du fil de guipage.

- ⑥ Abaissez le levier du pied-de-biche et celui du pied pour boutons, puis commencez à coudre.

- ⑦ A la fin de la couture, tirez doucement sur le fil de guipage pour le tendre.

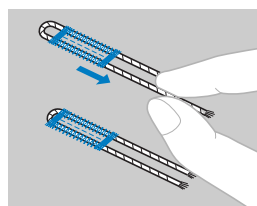

- ⑧ Utilisez une aiguille à coudre à la main pour tirer le fil de guipage vers l'envers du tissu, puis nouez-le.

- ⑨ A l'aide d'un découd-vite, coupez la partie centrale du fil de guipage restant à l'extrémité supérieure de la boutonnière. Coupez l'excédent de fil de guipage.

Couture de boutons

Vous pouvez coudre des boutons avec la machine à coudre. Vous pouvez fixer des boutons à 2 ou 4 trous.

- 1 Mesurez la distance entre les trous du bouton à coudre.

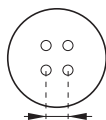

- 2 Relevez le levier du pied-de-biche, puis faites glisser le levier d'entraînement par griffe, situé en bas à l'arrière de la machine, pour le placer sur  (vers la gauche, vu depuis l'arrière de la machine).

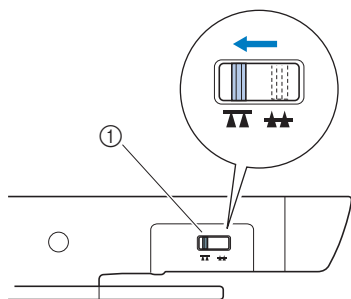

- 1 Levier d'entraînement par griffe (vu depuis l'arrière de la machine)
 - Les griffes d'entraînement sont abaissées.

- 3 Mettez la machine à coudre sous tension.

- 4 Sélectionnez un point .

- 5 Fixez le pied pour boutons "M".

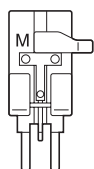

- Pour plus de détails, reportez-vous à la section "Remplacement du pied-de-biche" (page 33).

- 6 Réglez la largeur du point pour qu'elle soit identique à la distance séparant les deux trous du bouton.

- 7 Placez le bouton sur le pied pour boutons "M".

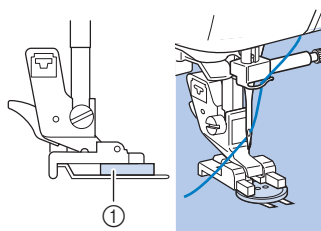

- 1 Bouton

► Le bouton est maintenu en place.

- Pour fixer des boutons à 4 trous, cousez tout d'abord les deux trous les plus près de vous. Puis, faites glisser le bouton pour que l'aiguille passe dans les deux trous vers l'arrière de la machine à coudre, puis cousez-les de manière identique.

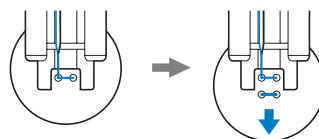

- 8 Tournez le volant vers vous (dans le sens inverse des aiguilles d'une montre) pour vous assurer que l'aiguille passe correctement dans les deux trous du bouton.

Si l'aiguille risque de heurter le bouton, remesurez la distance séparant les deux trous du bouton. Réglez la largeur du point en fonction de la distance entre les trous du bouton.

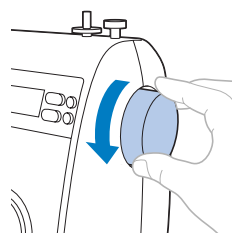

ATTENTION

- Lorsque vous cousez, vérifiez que l'aiguille ne touche pas le bouton, sinon elle risque de se tordre ou de casser.

- 9 Commencez à coudre.**
Déplacez la commande de vitesse de couture vers la gauche (pour réduire la vitesse).

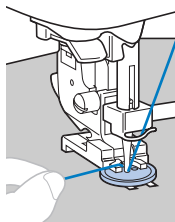

- ▶ La machine à coudre s'arrête automatiquement après la couture des points de renfort.
- Pour renforcer la couture du bouton, exécutez deux fois l'opération correspondante.

- 10 À l'aide d'une paire de ciseaux, coupez le fil supérieur et le fil de la canette au début de la couture.**

Tirez le fil supérieur à la fin de la couture vers l'envers du tissu, puis nouez-le avec le fil de la canette.

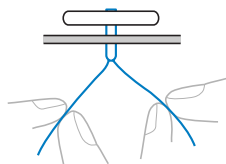

- 11 Une fois le bouton fixé, faites glisser le levier d'entraînement par griffe pour le placer sur  (vers la droite, vu depuis l'arrière de la machine) pour relever les griffes d'entraînement.**

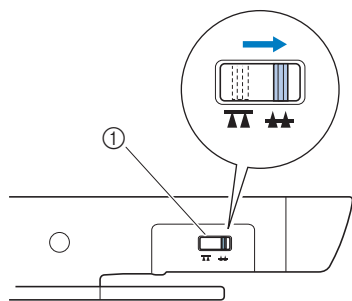

- ① Levier d'entraînement par griffe (vu depuis l'arrière de la machine)



Mémo

- Le curseur de réglage des griffes d'entraînement est normalement placé à droite (depuis l'arrière de la machine).
- Les griffes d'entraînement se soulèvent lorsque vous recommencez à coudre.

■ Fixation d'un talon sur un bouton

Pour coudre le bouton avec un talon, fixez le bouton tout en conservant un espace entre ce dernier et le tissu, puis enroulez le fil à la main. Cette procédure permet le maintien en place du bouton.

- 1 Placez le bouton dans le pied pour bouton "M", puis tirez le levier de talon vers vous.**

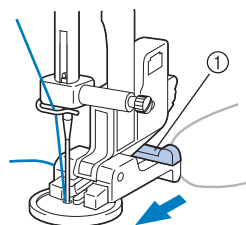

- ① Levier de talon

- 2 Une fois le travail de couture terminé, coupez le fil supérieur qui dépasse, enroulez-le autour du fil entre le bouton et le tissu, puis nouez-le au début du point.**

Nouez les extrémités du fil de la canette qui dépassent au début et à la fin du point, sur l'envers du tissu.



- 3 Coupez le fil qui dépasse.**

Fixation d'une fermeture à glissière

Vous pouvez coudre une fermeture à glissière.

Les numéros de motifs varient en fonction du modèle de la machine. Vérifiez les numéros de motifs disponibles sur votre machine et sélectionnez le point désiré.

Nom du point	Motif	Pied-de-biche	N° de motif				Application	Largeur du point [mm (po)]		Longueur du point [mm (po)]		Aiguille jumelée	Pied à double entraînement	Point inverse/ Points de renfort	
			Modèle à 70 points	Modèle à 60 points	Modèle à 50 points	Modèle à 40 points		Auto.	Manuel	Auto.	Manuel				
Point droit	Centre		J	02	02	02	02	Fixation de fermetures à glissière, coutures simples, coutures de fronces ou de plis, etc.	3,5 (1/8)	0,0-7,0 (0-1/4)	2,5 (3/32)	0,2-5,0 (1/64-3/16)	Oui (J)	*1 Oui	Point inverse

*1 N'utilisez pas les points inverses.

Les valeurs figurant sous "Auto." sont définies lors de la sélection du motif. Vous pouvez régler ces différentes valeurs dans la plage indiquée sous "Manuel".

Il existe de nombreux moyens de fixer des fermetures à glissière. Cette section ne décrit cependant que les procédures de fixation d'une fermeture à glissière centrée et d'une fermeture sur le côté.



ATTENTION

- Avant de remplacer le pied-de-biche, veillez à mettre la machine à coudre hors tension ; vous risquez en effet de vous blesser si vous appuyez malencontreusement sur une touche et que la machine commence à coudre.

Fixation d'une fermeture à glissière centrée

Les points sont cousus sur les deux pièces de tissu placées l'une contre l'autre.

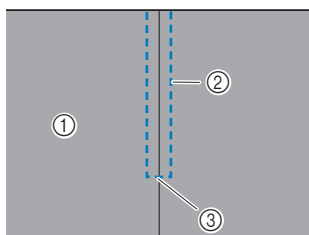

- ① Endroit du tissu
- ② Couture
- ③ Extrémité de l'ouverture de la fermeture à glissière

1 Mettez la machine sous tension.

2 Fixez le pied zigzag "J" et cousez des points droits jusqu'à l'ouverture de la fermeture à glissière.

À l'endroit où deux pièces de tissu se font face, cousez des points inverses après avoir atteint l'ouverture de la fermeture à glissière.

- Pour plus de détails sur la couture de points simples, reportez-vous à la section "Points simples" (page 55).

3 Faufilez les deux pièces de tissu jusqu'au bord du tissu.

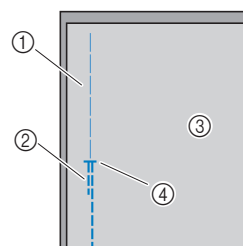

- ① Point faufilage
- ② Points inverses
- ③ Envers du tissu
- ④ Extrémité de l'ouverture de la fermeture à glissière

4 Maintenez le rabat ouvert à l'envers du tissu.

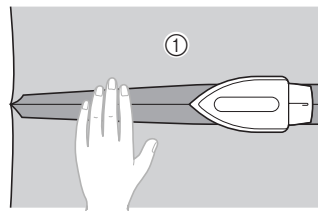

- ① Envers du tissu

- 5** Aligned la couture avec le centre de la fermeture à glissière et faufilez cette dernière en place.

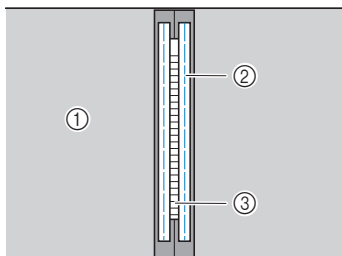

- ① Envers du tissu
- ② Point faufilage
- ③ Fermeture à glissière

- 6** À l'aide du sélecteur de motif, sélectionnez le point .

- 7** Fixez le support du pied-de-biche sur la droite du crochet du pied pour fermetures à glissière "1".

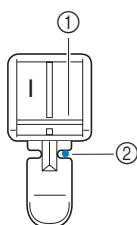

- ① Côté droit du crochet
- ② Point de chute de l'aiguille
- Pour plus de détails, reportez-vous à la section "Remplacement du pied-de-biche" (page 33).

ATTENTION

- Lorsque vous utilisez le pied pour fermeture à glissière "1", veillez à centrer l'aiguille, puis tournez lentement le volant vers vous pour vérifier que l'aiguille ne touche pas le pied-de-biche. Si vous sélectionnez un autre point ou si l'aiguille touche le pied-de-biche, vous risquez de casser ou de tordre celle-ci.

- 8** Surpiqûre autour de la fermeture à glissière.

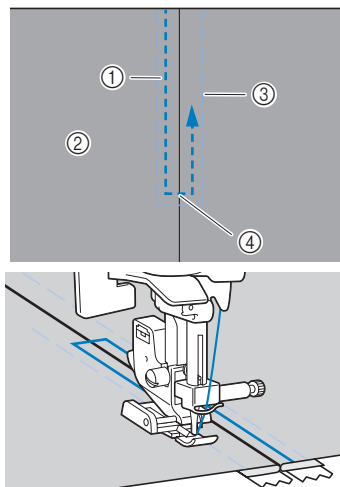

- ① Couture
- ② Endroit du tissu
- ③ Point faufilage
- ④ Extrémité de l'ouverture de la fermeture à glissière

ATTENTION

- Lorsque vous cousez, vérifiez que l'aiguille ne touche pas la fermeture à glissière, sinon elle pourrait se tordre ou casser.

- 9** Retirez le point de faufilage.

Fixation d'une fermeture sur le côté

Les points ne sont cousus que sur une seule pièce de tissu. Utilisez ce type de fermeture à glissière pour les ouvertures latérales et arrière.

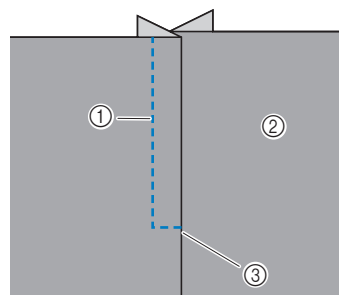

- ① Couture
- ② Endroit du tissu
- ③ Extrémité de l'ouverture de la fermeture à glissière

La procédure suivante indique comment coudre à gauche, comme illustré.

1 Mettez la machine sous tension.

2 Fixez le pied zigzag "J" et cousez des points droits jusqu'à l'ouverture de la fermeture à glissière.

- À l'endroit où deux pièces de tissu se font face, cousez des points inverses après avoir atteint l'ouverture de la fermeture à glissière.
- Pour plus de détails sur la couture de points simples, reportez-vous à la section "Points simples" (page 55).

3 Faufilez les deux pièces de tissu jusqu'au bord du tissu.

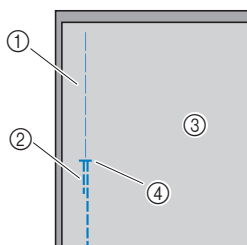

- ① Point faufilage
- ② Points inverses
- ③ Envers du tissu
- ④ Extrémité de l'ouverture de la fermeture à glissière

4 Maintenez le rabat ouvert à l'envers du tissu.

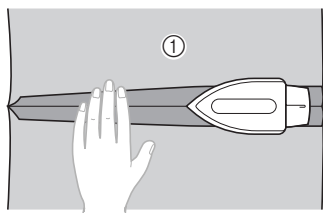

- ① Envers du tissu

5 Appuyez sur le rabat pour que le côté droit (celui qui ne sera pas cousu) dispose de 3 mm (1/8 po) supplémentaires.

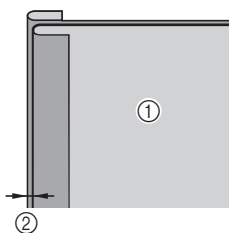

- ① Envers du tissu
- ② 3 mm (1/8 po)

6 Alignez les mailles de la fermeture à glissière avec le bord du tissu qui présente 3 mm supplémentaires (1/8 po), puis maintenez la fermeture à glissière en place à l'aide d'un faufilage ou d'une épingle.

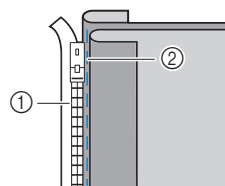

- ① Mailles de la fermeture à glissière
- ② Point faufilage

7 À l'aide du sélecteur de motif, sélectionnez le point .

8 Fixez le support du pied-de-biche au crochet droit du pied pour fermetures à glissière "I". Si les points sont cousus à droite (côté opposé de cet exemple), fixez le support du pied-de-biche au crochet gauche du pied pour fermetures à glissière.

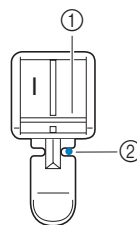

- ① Côté droit du crochet
- ② Point de chute de l'aiguille
- Pour plus de détails, reportez-vous à la section "Remplacement du pied-de-biche" (page 33).

! ATTENTION

- Lorsque vous utilisez le pied pour fermeture à glissière "I", veillez à centrer l'aiguille, puis tournez lentement le volant vers vous pour vérifier que l'aiguille ne touche pas le pied-de-biche. Si vous sélectionnez un autre point ou si l'aiguille touche le pied-de-biche, vous risquez de casser ou de tordre celle-ci.

- 9** Cousez la fermeture à glissière à la pièce de tissu présentant les 3 mm supplémentaires (1/8 po), en commençant à la base de la fermeture à glissière.

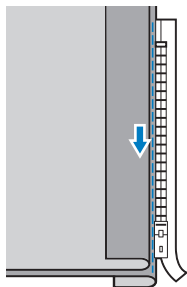

ATTENTION

- Lorsque vous cousez, vérifiez que l'aiguille ne touche pas la fermeture à glissière, sinon elle pourrait se tordre ou casser.

- 10** Lorsque vous vous trouvez à environ 5 cm (2 po) de l'extrémité de la fermeture à glissière, arrêtez la machine à coudre avec l'aiguille abaissée (dans le tissu), relevez le levier du pied-de-biche, puis ouvrez la fermeture à glissière et continuez à coudre.

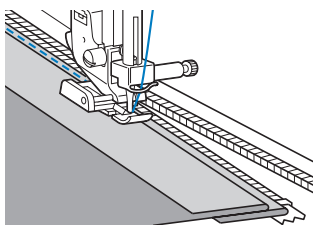

- 11** Fermez la fermeture à glissière, retournez le tissu et faufilez l'autre côté de la fermeture sur le tissu.

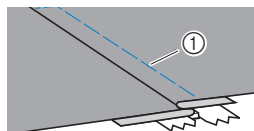
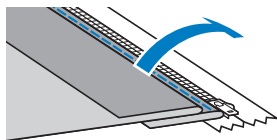

- ① Point faufilage

- 12** Fixez le support du pied-de-biche sur l'autre côté du crochet du pied pour fermetures à glissière "1".

Si le support du pied-de-biche était fixé au crochet droit à l'étape **8**, passez au crochet gauche.

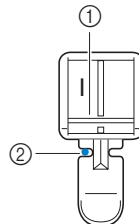

- ① Côté gauche du crochet
② Point de chute de l'aiguille
- Pour plus de détails, reportez-vous à la section "Remplacement du pied-de-biche" (page 33).

- 13** Effectuez une surpiqûre le long de la fermeture à glissière.

Cousez des points inverses à l'extrémité de l'ouverture de la fermeture à glissière et alignez les mailles de cette dernière sur le côté du pied-de-biche.

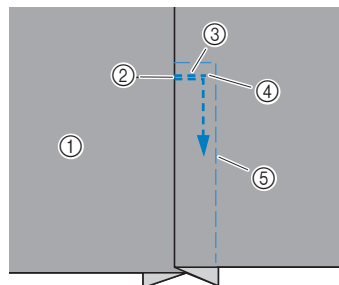

- ① Endroit du tissu
② Extrémité de l'ouverture de la fermeture à glissière
③ Points inverses
④ Début de la couture
⑤ Point faufilage

- 14** Lorsque vous vous trouvez à environ 5 cm (2 po) de l'extrémité de la fermeture à glissière, arrêtez la machine à coudre avec l'aiguille abaissée (dans le tissu), puis relevez le levier du pied-de-biche.

- 15** Retirez le point de faufilage, ouvrez la fermeture à glissière et continuez à coudre.

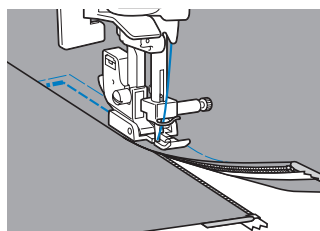

Couture de tissus élastiques et de ruban élastique

Vous pouvez coudre des tissus élastiques et fixer du ruban élastique.

Les numéros de motifs varient en fonction du modèle de la machine. Vérifiez les numéros de motifs disponibles sur votre machine et sélectionnez le point désiré.

Nom du point	Motif	Pied-de-biche	N° de motif				Application	Largeur du point [mm (po)]		Longueur du point [mm (po)]		Aiguille jumelée	Pied à double entraînement	Point inverse/ Points de renfort
			Modèle à 70 points	Modèle à 60 points	Modèle à 50 points	Modèle à 40 points		Auto.	Manuel	Auto.	Manuel			
Point élastique		J	04	04	04	04	Couture de tissus élastiques et points décoratifs	1,0 (1/16)	1,0-3,0 (1/16-1/8)	2,5 (3/32)	1,0-4,0 (1/16-3/16)	Oui (J)	Non	Point de renfort
Triple point zigzag		J	06	06	06	06	Surfilage sur tissus moyens ou élastiques, fixation d'élastiques, reprisage, etc.	5,0 (3/16)	1,5-7,0 (1/16-1/4)	1,0 (1/16)	0,2-4,0 (1/64-3/16)	Oui (J)	Non	Point de renfort

Les valeurs figurant sous "Auto." sont définies lors de la sélection du motif. Vous pouvez régler ces différentes valeurs dans la plage indiquée sous "Manuel".

Respectez les précautions suivantes lorsque vous cousez.



ATTENTION

- Avant de remplacer le pied-de-biche, veillez à mettre la machine à coudre hors tension ; vous risquez en effet de vous blesser si vous appuyez malencontreusement sur une touche et que la machine commence à coudre.

Points élastiques

- 1 Mettez la machine sous tension.
- 2 À l'aide du sélecteur de motif, sélectionnez le point .
- 3 Fixez le pied zigzag "J".
 - Pour plus de détails, reportez-vous à la section "Remplacement du pied-de-biche" (page 33).
- 4 Cousez le tissu sans l'étirer.

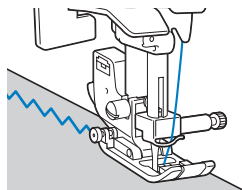

Fixation d'un élastique

Lorsque vous fixez un ruban élastique à la manchette ou à la taille d'un tissu, les dimensions finales seront celles du ruban élastique tendu. Il est donc nécessaire d'utiliser un ruban élastique suffisamment long.

- 1 Épinglez le ruban élastique à l'envers du tissu. Épinglez le ruban élastique sur le tissu en plusieurs points pour qu'il soit positionné de manière uniforme.

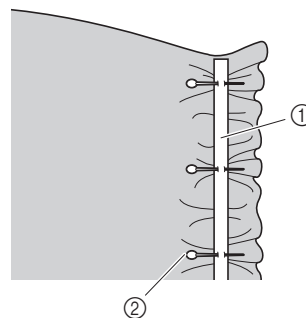

- ① Ruban élastique
- ② Crochet

- 2 Mettez la machine sous tension.

3 À l'aide du sélecteur de motif, sélectionnez le point 

4 Fixez le pied zigzag "J".
 • Pour plus de détails, reportez-vous à la section "Remplacement du pied-de-biche" (page 33).

5 Cousez le ruban élastique en l'étirant pour qu'il ait la même longueur que le tissu.
 Tout en étendant le tissu de la main gauche derrière le pied-de-biche, tirez dessus au niveau de l'épingle la plus proche de l'avant du pied-de-biche avec la main droite.

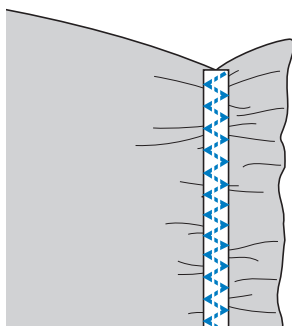
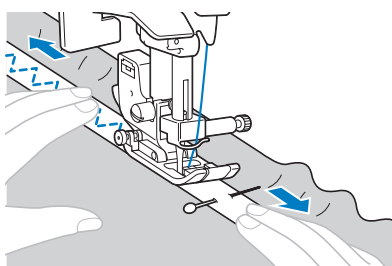











ATTENTION

- Lorsque vous cousez, vérifiez que l'aiguille ne touche aucune épingle, sinon elle pourrait se tordre ou casser.



Points d'appliqué, patchwork et de quilting

Cette section décrit les points pouvant être utilisés pour la couture d'appliqués, de patchworks et de capitonnage.

Les numéros de motifs varient en fonction du modèle de la machine. Vérifiez les numéros de motifs disponibles sur votre machine et sélectionnez le point désiré.

Nom du point	Motif	Pied-de-biche	N° de motif				Application	Largeur du point [mm (po)]		Longueur du point [mm (po)]		Aiguille jumelée	Pied à double entraînement	Point inverse/ Points de renfort
			Modèle à 70 points	Modèle à 60 points	Modèle à 50 points	Modèle à 40 points		Auto.	Manuel	Auto.	Manuel			
Point zigzag		J	05	05	05	05	Surfilage et fixation d'appliqués	3,5 (1/8)	0,0-7,0 (0-1/4)	1,4 (1/16)	0,0-4,0 (0-3/16)	Oui (J)	*1 Oui	Point inverse
		J	18	18	-	-	Capitonnage appliqué et en mouvement libre, points plumetis	3,5 (1/8)	0,0-7,0 (0-1/4)	1,4 (1/16)	0,0-4,0 (0-3/16)	Non	Oui	Point de renfort
Point d'appliqué		J	13	13	13	13	Couture d'appliqués	3,5 (1/8)	2,5-7,0 (3/32-1/4)	2,5 (3/32)	1,6-4,0 (1/16-3/16)	Oui (J)	Non	Point de renfort
		J	19	19	-	-	Attache d'appliqués et de bordures	1,5 (1/16)	0,5-3,5 (1/32-1/8)	1,8 (1/16)	1,0-4,0 (1/16-3/16)	Non	Non	Point de renfort
		J	20	20	-	-	Attache d'appliqués et de bordures	1,5 (1/16)	0,5-3,5 (1/32-1/8)	1,8 (1/16)	1,0-4,0 (1/16-3/16)	Non	Non	Point de renfort
Point droit d'assemblage		J	15	15	15	15	Points droits d'assemblage (avec un rabat de 6,5 mm (1/4 po) à partir du bord droit du pied-de-biche)	5,5 (7/32)	0,0-7,0 (0-1/4)	2,0 (1/16)	0,2-5,0 (1/64-3/16)	Non	Non	Point de renfort
		J	16	16	-	-	Points droits d'assemblage (avec un rabat de 6,5 mm (1/4 po) à partir du bord gauche du pied-de-biche)	1,5 (1/16)	0,0-7,0 (0-1/4)	2,0 (1/16)	0,2-5,0 (1/64-3/16)	Non	Oui	Point de renfort
Point d'assemblage		J	23	23	19	19	Couture de patchwork et de points décoratifs	4,0 (3/16)	0,0-7,0 (0-1/4)	1,2 (1/16)	0,2-4,0 (1/64-3/16)	Oui (J)	Non	Point de renfort
		J	24	24	20	20	Couture de patchwork, de points décoratifs et surfilage sur les deux pièces de tissu, comme dans le cas d'un tricot	5,0 (3/16)	2,5-7,0 (3/32-1/4)	2,5 (3/32)	1,0-4,0 (1/16-3/16)	Oui (J)	Non	Point de renfort
		J	25	25	21	21	Couture de patchwork et de points décoratifs	5,0 (3/16)	0,0-7,0 (0-1/4)	1,2 (1/16)	0,2-4,0 (1/64-3/16)	Oui (J)	Non	Point de renfort

*1 N'utilisez pas les points inverses.

Nom du point	Motif	Pied-de-biche	N° de motif				Application	Largeur du point [mm (po)]		Longueur du point [mm (po)]		Aiguille jumelée	Pied à double entraînement	Point inverse/ Points de renfort
			Modèle à 70 points	Modèle à 60 points	Modèle à 50 points	Modèle à 40 points		Auto.	Manuel	Auto.	Manuel			
Quilting avec apparence cousu main		J	17	17	16	16	Quilting à point droit avec apparence cousu main	0,0 (0)	0,0-7,0 (0-1/4)	2,5 (3/32)	1,0-4,0 (1/16-3/16)	Non	Non	Point de renfort
Point de quilting (pour pointillé)		J	21	21	17	17	Point de fond de quilting (pointillé)	7,0 (1/4)	1,0-7,0 (1/16-1/4)	1,6 (1/16)	1,0-4,0 (1/16-3/16)	Non	Non	Point de renfort

*1 N'utilisez pas les points inverses.

Les valeurs figurant sous "Auto." sont définies lors de la sélection du motif. Vous pouvez régler ces différentes valeurs dans la plage indiquée sous "Manuel".



ATTENTION

- Avant de remplacer le pied-de-biche, veillez à mettre la machine à coudre hors tension ; vous risquez en effet de vous blesser si vous appuyez malencontreusement sur une touche et que la machine commence à coudre.

Couture d'appliqués

- 1 Découpez l'appliqué, en laissant un rabat entre 3 et 5 mm (1/8 et 3/16 po).

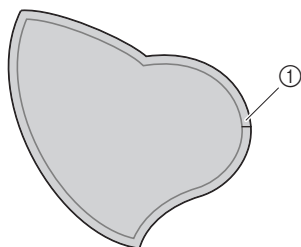

① Rabat

- 2 Placez un motif de papier épais au dos de l'appliqué, puis pliez le rabat à l'aide d'un fer à repasser.

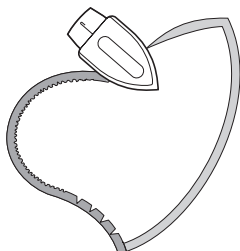

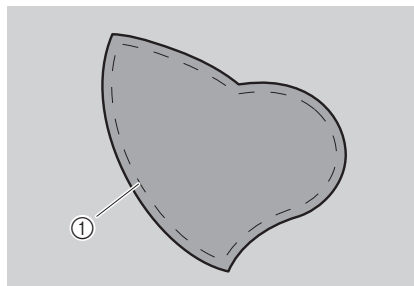

- 3 Retournez le tissu, puis faufilez-le, collez-le ou placez-y des épingles pour le fixer au tissu.



① Point faufilage

- 4 Mettez la machine sous tension.

- 5 À l'aide du sélecteur de motif, sélectionnez le point  ou .

- 6 Fixez le pied zigzag "J".
 - Pour plus de détails, reportez-vous à la section "Remplacement du pied-de-biche" (page 33).

- 7** Tournez le volant vers vous, puis commencez à coudre le bord de l'appliqué, en veillant à ce que l'aiguille se place juste en dehors de l'appliqué.

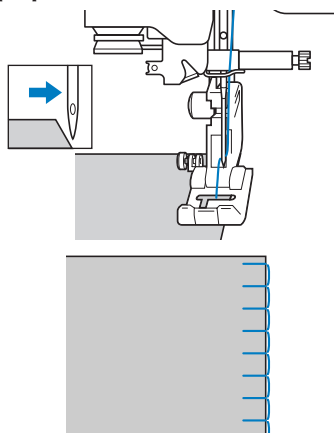

- Lorsque vous atteignez un angle, arrêtez la machine ; l'aiguille se trouvant dans le tissu principal, juste en dehors de l'appliqué, relevez le levier du pied-de-biche, puis tournez le tissu afin de modifier le sens de la couture.

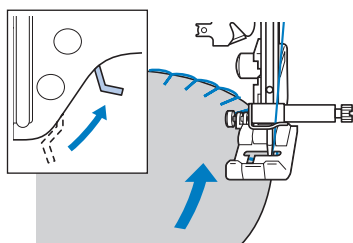

Points patchwork (piqué fantaisie)

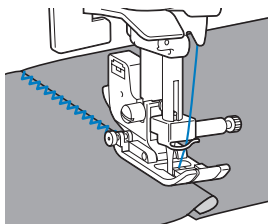

- 1** Pliez le bord de la pièce de tissu supérieure et placez-la sur la pièce inférieure.
- 2** Cousez les deux pièces de tissu ensemble de sorte que le motif du point s'étende sur les deux pièces.



Assemblage

On appelle "assemblage" le fait de coudre deux pièces de tissu ensemble. Vous devez couper les pièces de tissu en laissant un rabat de 6,5 mm (1/4 po).

Cousez un point droit d'assemblage avec un rabat de 6,5 mm (1/4 po) à partir du côté droit du pied-de-biche.

- 1** Faufilez ou placez des épingles le long du rabat des tissus à assembler.
- 2** Mettez la machine sous tension.
- 3** Sélectionnez le point  ou .

 est disponible uniquement sur les modèles avec 60 ou 70 points.

- Pour plus de détails, reportez-vous à la section "Sélection d'un point" (page 42).

- 4** Fixez le pied zigzag "J".

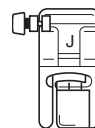

- Pour plus de détails, reportez-vous à la section "Remplacement du pied-de-biche" (page 33).

- 5** Effectuez la couture, le bord du pied-de-biche étant aligné sur le bord du tissu.

■ Pour un rabat du côté droit

Alignez le côté droit du pied-de-biche sur le bord du tissu et effectuez la couture en

utilisant le point .

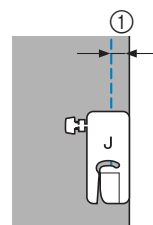

① 6,5 mm (1/4 po)

- **Pour un rabat du côté gauche (uniquement disponible sur les modèles avec 60 ou 70 points)**
Alignez le côté gauche du pied-de-biche sur le bord du tissu et effectuez la couture en utilisant le point .

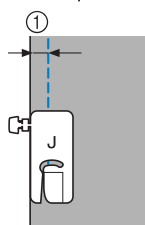

① 6,5 mm (1/4 po)



Mémo

- Pour modifier la largeur du rabat (positionnement de l'aiguille), réglez la largeur du point.

Quilting

On appelle "capitonnage" le placement d'ouate entre les parties inférieure et supérieure du tissu. Vous pouvez facilement réaliser des couvertures piquées à l'aide du pied à double entraînement et du guide de quilting en option.

- 1 **Fafilez le tissu pour lequel vous souhaitez réaliser le capitonnage.**
- 2 **Fixez le pied à double entraînement.**
 - Pour plus de détails, reportez-vous à la section "Utilisation du pied à double entraînement en option" (page 35).
- 3 **Sélectionnez un point.**
 - Pour plus de détails, reportez-vous à la section "Sélection d'un point" (page 42).
 - Pour plus de détails sur les points pouvant être cousus avec le pied à double entraînement, reportez-vous à la section "Réglage des points" (page 89).
- 4 **Placez une main de chaque côté du pied-de-biche et tendez le tissu pendant la couture.**

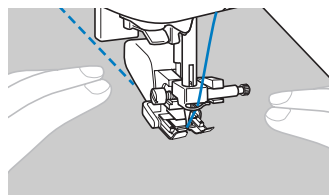

Remarque

- Lorsque vous cousez à l'aide du pied à double entraînement, utilisez une vitesse moyenne ou basse.

- **Utilisation du guide de capitonnage en option**

Utilisez le guide de capitonnage pour coudre des points parallèles espacés de manière égale.

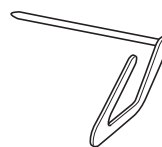

- 1 **Insérez la tige du guide de capitonnage dans l'orifice se trouvant à l'arrière du support de pied-de-biche ou du pied à double entraînement.**

- Pied à double entraînement

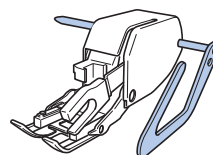

- Support de pied-de-biche

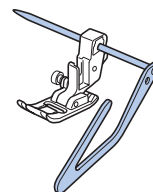

- 2 **Réglez la tige du guide de capitonnage pour que le guide s'aligne sur les points déjà cousus.**

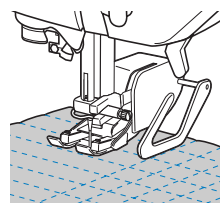

Remarque

- Le guide de quilting en option est disponible auprès de votre revendeur.

Capitonnage en mouvement libre

Avec le capitonnage en mouvement libre, abaissez les griffes d'entraînement (à l'aide du curseur de réglage des griffes d'entraînement) de façon à pouvoir déplacer le tissu librement.

Le pied-de-biche pour quilting en option est nécessaire au capitonnage en mouvement libre.

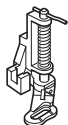

- 1 Mettez la machine à coudre hors tension.
- 2 Retirez le pied-de-biche et son support.
 - Pour plus de détails, reportez-vous à la section "Retrait du support de pied-de-biche" (page 34).
- 3 Fixez le pied-de-biche pour quilting avec la vis du support de pied-de-biche.

Le crochet du pied-de-biche pour quilting doit se trouver au-dessus de la vis du support d'aiguille.

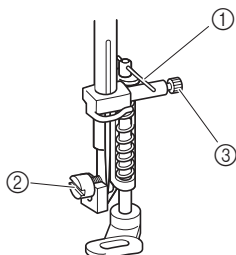

- 1 Crochet du pied-de-biche pour capitonnage
- 2 Vis du support de pied-de-biche
- 3 Vis de support d'aiguille

- 4 Maintenez le pied-de-biche pour capitonnage de la main droite, puis serrez de la main gauche la vis du support de pied-de-biche à l'aide du tournevis fourni.

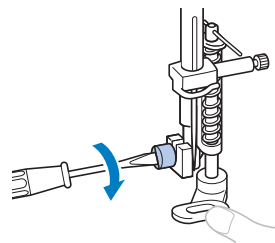



ATTENTION

- Veillez à bien serrer la vis à l'aide du tournevis, sinon, l'aiguille risque de toucher le pied-de-biche et de se tordre ou de casser.

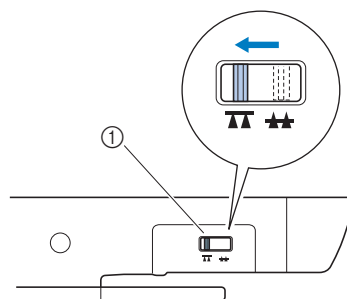
- 5 Positionnez comme illustré ci-dessous le curseur de réglage des griffes d'entraînement, situé à l'arrière de la machine, en bas, afin d'abaisser les griffes d'entraînement.



- 1 Curseur de réglage des griffes d'entraînement (vu depuis l'arrière de la machine)

- 6 Mettez la machine sous tension.
- 7 À l'aide du sélecteur de motif, sélectionnez le point  ou .

8 Tenez le tissu des deux mains, puis déplacez-le pour suivre le motif.

Des points de renfort sont cousus au début et à la fin de la couture.

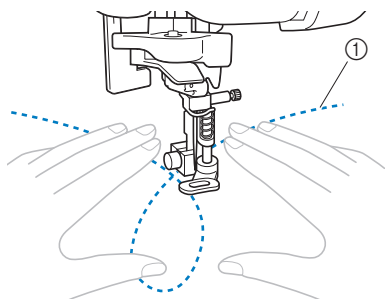

① Motif

- Il est impossible d'exécuter des points inverses lorsque les griffes d'entraînement sont abaissées.

9 Une fois la couture terminée, remplacez le curseur de réglage des griffes d'entraînement dans sa position d'origine pour relever les griffes d'entraînement.

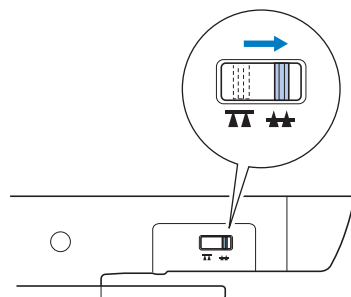

- Normalement, les griffes d'entraînement sont relevées.





Mémo

- Faites tourner le volant pour les relever.

Points de renfort

Renforcez les points soumis à d'importantes tractions, comme les boutonsnières de manches, les coutures d'entrejambes et les coins de poches.

Les numéros de motifs varient en fonction du modèle de la machine. Vérifiez les numéros de motifs disponibles sur votre machine et sélectionnez le point désiré.

Nom du point	Motif	Pied-de-biche	N° de motif				Application	Largeur du point [mm (po)]		Longueur du point [mm (po)]		Aiguille jumelée	Pied à double entraînement	Point inverse/ Points de renfort
			Modèle à 70 points	Modèle à 60 points	Modèle à 50 points	Modèle à 40 points		Auto.	Manuel	Auto.	Manuel			
Triple point élastique		J	03	03	03	03	Fixation de manches, couture d'entrejambes, couture de tissus élastiques et points décoratifs	0,0 (0)	0,0-7,0 (0-1/4)	2,5 (3/32)	1,5-4,0 (1/16-3/16)	Oui (J)	Non	Point de renfort
Point d'arrêt		A	44	44	38	35	Renforcement des ouvertures et zones dans lesquelles la couture se défait facilement	2,0 (1/16)	1,0-3,0 (1/16-1/8)	0,4 (1/64)	0,3-1,0 (1/64-1/16)	Non	Non	Point de renfort

Les valeurs figurant sous "Auto." sont définies lors de la sélection du motif. Vous pouvez régler ces différentes valeurs dans la plage indiquée sous "Manuel".

3



ATTENTION

- Avant de remplacer le pied-de-biche, veillez à mettre la machine à coudre hors tension ; vous risquez en effet de vous blesser si vous appuyez malencontreusement sur une touche et que la machine commence à coudre.

Triple point élastique

Avec chaque point, trois points sont exécutés de façon superposée.

- 1 Mettez la machine sous tension.
- 2 À l'aide du sélecteur de motif, sélectionnez le point 
- 3 Fixez le pied zigzag "J".
 - Pour plus de détails, reportez-vous à la section "Remplacement du pied-de-biche" (page 33).
- 4 Commencez à coudre.

■ Modification de la position de l'aiguille

Si le point droit (aiguille à gauche) ou le triple point élastique est sélectionné, vous pouvez régler la position de l'aiguille en ajustant la largeur du point. Appuyez sur le "-" de la touche de largeur de point pour positionner l'aiguille à gauche ou sur le "+" pour la placer à droite.

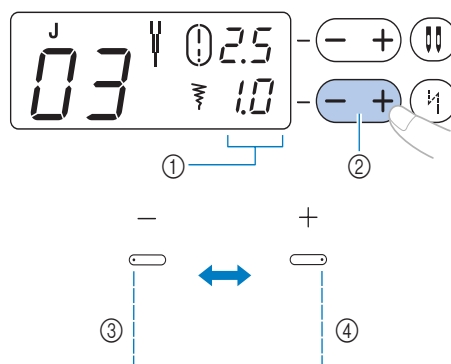

- ① Largeur du point
- ② Touche de largeur de point
- ③ Déplace l'aiguille vers la gauche.
- ④ Déplace l'aiguille vers la droite.

Couture d'arrêt

Les points d'arrêt constituent l'un des types de point de renfort. Ils permettent de renforcer les points soumis à d'importantes tractions, comme les coins de poches et les ouvertures.

Vous trouverez ci-dessous l'exemple de la procédure de couture de points d'arrêt aux coins des poches.

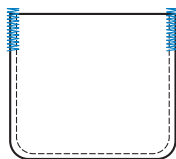

1 Déterminez la longueur souhaitée du point d'arrêt.

Réglez la plaque du guide-bouton du pied pour boutonnières "A" à la longueur voulue. (La distance entre les repères de la réglette du pied-de-biche correspond à 5 mm (3/16 po).)

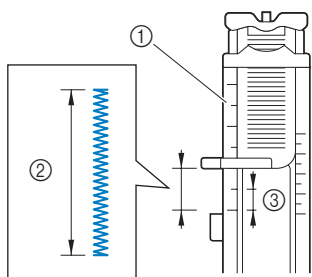

- ① Réglette du pied-de-biche
- ② Longueur du point d'arrêt
- ③ 5 mm (3/16 po)

2 Mettez la machine sous tension.

3 À l'aide du sélecteur de motif, sélectionnez le point

4 Fixez le pied pour boutonnières "A".

- Pour plus de détails, reportez-vous à la section "Remplacement du pied-de-biche" (page 33).

5 Abaissez le fil supérieur pour le faire passer dans l'orifice du pied-de-biche, puis faites-le passer sous le pied-de-biche, comme illustré.

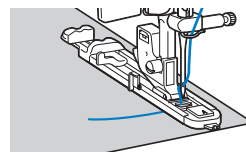

6 Ouverture de la poche tournée vers vous, placez le tissu de façon à ce que l'aiguille tombe 2 mm (1/16 po) devant l'ouverture de la poche. Abaissez ensuite le levier du pied-de-biche.

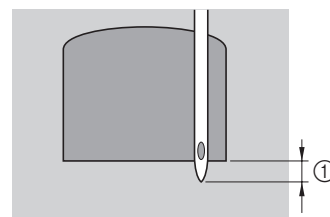

- ① 2 mm (1/16 po)

Remarque

- Lorsque vous abaissez le pied-de-biche, n'exercez pas de pression à l'avant du pied-de-biche, sinon, la taille du point d'arrêt risque de ne pas être correcte.

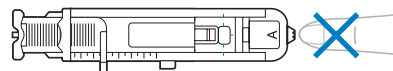

7 Abaissez au maximum le levier boutonnières.

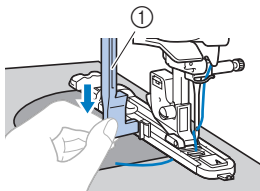

① Levier boutonnières

Le levier boutonnières doit être placé derrière le support métallique du pied pour boutonnières.

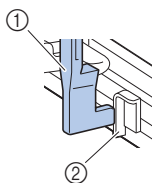

① Levier boutonnières

② Support

8 Tenez légèrement l'extrémité du fil supérieur de votre main gauche et commencez à coudre.

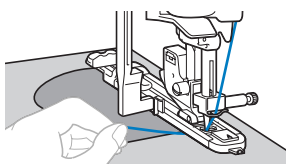

► Une fois le travail de couture terminé, la machine coud automatiquement les points de renfort puis s'arrête.

9 Relevez le levier du pied-de-biche, coupez les fils, puis retirez le tissu.

10 Remplacez le levier boutonnières dans sa position d'origine.













Mémo

- Si le tissu n'avance pas, parce qu'il est trop épais, par exemple, augmentez la longueur du point. Pour plus de détails, reportez-vous à la section "Réglage de la longueur et de la largeur du point" (page 42).

Point décoratif

Cette machine permet de coudre plusieurs points décoratifs.

Les numéros de motifs varient en fonction du modèle de la machine. Vérifiez les numéros de motifs disponibles sur votre machine et sélectionnez le point désiré.

Nom du point	Motif	Pied-de-biche	N° de motif				Application	Largeur du point [mm (po)]		Longueur du point [mm (po)]		Aiguille jumelée	Pied à double entraînement	Point inverse/ Points de renfort
			Modèle à 70 points	Modèle à 60 points	Modèle à 50 points	Modèle à 40 points		Auto.	Manuel	Auto.	Manuel			
Point fagot		J	26	26	22	22	Coutures de points fagot, smocks et points décoratifs	5,0 (3/16)	0,0-7,0 (0-1/4)	2,5 (3/32)	1,0-4,0 (1/16-3/16)	Oui (J)	Non	Point de renfort
		J	27	27	23	23	Coutures de points fagot, smocks et points décoratifs	5,0 (3/16)	2,5-7,0 (3/32-1/4)	2,5 (3/32)	1,0-4,0 (1/16-3/16)	Oui (J)	Non	Point de renfort
Point d'assemblage		J	23	23	19	19	Couture de patchwork et de points décoratifs	4,0 (3/16)	0,0-7,0 (0-1/4)	1,2 (1/16)	0,2-4,0 (1/64-3/16)	Oui (J)	Non	Point de renfort
		J	24	24	20	20	Couture de patchwork, de points décoratifs et surfilage sur les deux pièces de tissu, comme dans le cas d'un tricot	5,0 (3/16)	2,5-7,0 (3/32-1/4)	2,5 (3/32)	1,0-4,0 (1/16-3/16)	Oui (J)	Non	Point de renfort
		J	25	25	21	21	Couture de patchwork et de points décoratifs	5,0 (3/16)	0,0-7,0 (0-1/4)	1,2 (1/16)	0,2-4,0 (1/64-3/16)	Oui (J)	Non	Point de renfort
Point de bordure replié		J	14	14	14	14	Couture de points de bordure replié	4,0 (3/16)	0,0-7,0 (0-1/4)	2,5 (3/32)	0,2-4,0 (1/64-3/16)	Oui (J)	Non	Point de renfort
Point feston satin		N	22	22	18	18	Couture de feston	5,0 (3/16)	2,5-7,0 (3/32-1/4)	0,5 (1/32)	0,1-1,0 (1/64-1/16)	Oui (J)	Non	Point de renfort
Couture ourlet		N	32	32	28	27	Couture de dentelle, d'ourlets décoratifs, de points à l'ancienne, etc.	3,5 (1/8)	1,5-7,0 (1/16-1/4)	2,5 (3/32)	1,6-4,0 (1/16-3/16)	Non	Non	Point de renfort
		N	33	33	29	28	Couture d'ourlets décoratifs, de points à l'ancienne, etc.	6,0 (15/64)	1,5-7,0 (1/16-1/4)	3,0 (1/8)	1,5-4,0 (1/16-3/16)	Non	Non	Point de renfort
		N	34	34	30	29	Couture d'ourlets décoratifs sur tissus fins, moyens et à armature toile, de points à l'ancienne, etc.	5,0 (3/16)	1,5-7,0 (1/16-1/4)	4,0 (3/16)	1,5-4,0 (1/16-3/16)	Non	Non	Point de renfort
		N	35	35	31	-	Couture d'ourlets décoratifs sur tissus fins, moyens et à armature toile, de points à l'ancienne, etc.	5,0 (3/16)	1,5-7,0 (1/16-1/4)	2,5 (3/32)	1,5-4,0 (1/16-3/16)	Non	Non	Point de renfort

Nom du point	Motif	Pied-de-biche	N° de motif				Application	Largeur du point [mm (po)]		Longueur du point [mm (po)]		Aiguille jumelée	Pied à double entraînement	Point inverse/ Points de renfort
			Modèle à 70 points	Modèle à 60 points	Modèle à 50 points	Modèle à 40 points		Auto.	Manuel	Auto.	Manuel			
Couture ourlet		N	36	36	32	-	Couture d'ourlets décoratifs sur tissus fins, moyens et à armature toile, de points à l'ancienne, etc.	5,0 (3/16)	1,5-7,0 (1/16-1/4)	2,0 (1/16)	1,5-4,0 (1/64-3/16)	Non	Non	Point de renfort
Point échelle		J	28	28	24	24	Point décoratif	4,0 (3/16)	0,0-7,0 (0-1/4)	3,0 (1/8)	2,0-4,0 (1/16-3/16)	Non	Non	Point de renfort
Point Rick Rack		J	29	29	25	25	Point décoratif	4,0 (3/16)	0,0-7,0 (0-1/4)	2,5 (3/32)	1,0-4,0 (1/16-3/16)	Oui (J)	Non	Point de renfort
Point décoratif		J	30	30	26	-	Point décoratif	5,5 (7/32)	0,0-7,0 (0-1/4)	1,6 (1/16)	1,0-4,0 (1/64-3/16)	Oui (J)	Non	Point de renfort
Point serpent		N	31	31	27	26	Points décoratifs et fixation d'élastiques	5,0 (3/16)	1,5-7,0 (1/16-1/4)	1,0 (1/16)	0,2-4,0 (1/64-3/16)	Oui (J)	Non	Point de renfort

Point fagot

On appelle "point fagot" l'assemblage de tissus avec une couture ouverte. Utilisez ce point pour coudre des chemisiers et des vêtements d'enfants. Ce point est plus décoratif lorsque vous utilisez du fil épais.

- 1 Pliez les deux pièces de tissu le long de leur couture à l'aide d'un fer à repasser.
- 2 Faufilez les deux pièces de tissu, séparées d'environ 4,0 mm (3/16 po), sur du papier fin ou sur une feuille de renfort de broderie soluble.
Si vous tracez un trait le long de la ligne centrale du papier fin ou du renfort de broderie soluble, la couture sera facilitée.

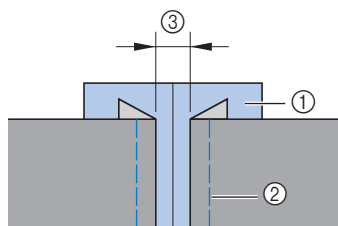

- ① Papier fin ou renfort de broderie soluble
- ② Point faufileage
- ③ 4 mm (3/16 po)

- 3 Mettez la machine sous tension.
- 4 Sélectionnez le point ou .

- 5 Fixez le pied zigzag "J".
- 6 Définissez la largeur du point sur 7 mm (1/4 po).
• Pour plus de détails, reportez-vous à la section "Sélection d'un point" (page 42).
- 7 Effectuez la couture, le centre du pied-de-biche étant aligné sur le milieu de l'espace séparant les deux pièces de tissu.

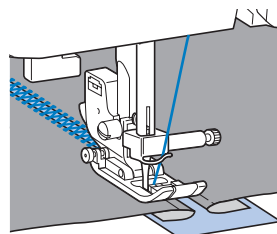
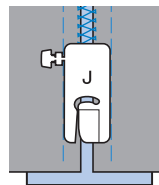

- 8 À la fin de la couture, retirez le papier.

Point de feston

Le motif répétitif en forme de vagues, ressemblant à des coquillages, s'appelle "point feston". Utilisez ce point sur les cols de chemisiers et pour décorer les bords des mouchoirs.

- 1 Mettez la machine sous tension.
- 2 Sélectionnez un point .
- 3 Fixez le pied pour monogrammes "N".



- 4 Cousez le long du bord du tissu en veillant à ne pas coudre directement dessus.

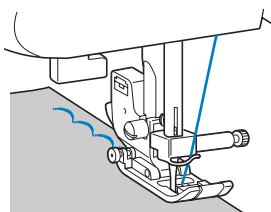

- Pour de meilleurs résultats, pulvérisez de l'amidon sur le tissu et appliquez un fer chaud sur celui-ci avant de le coudre.

- 5 Coupez le long des points.

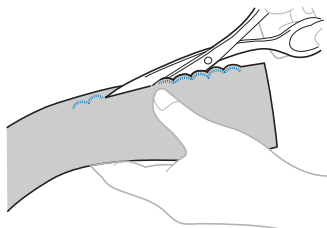

- Veillez à ne pas couper les points.

Point smock

On appelle "point smock" le point décoratif obtenu en cousant ou en brodant sur des fronces. Il permet de décorer le devant des chemisiers ou les revers de manches.

Le point smock confère au tissu texture et élasticité.

- 1 Mettez la machine sous tension.
- 2 Sélectionnez le point droit, puis réglez sa longueur sur 4 mm (3/16 po) et relâchez la tension du fil.
 - Pour plus de détails, reportez-vous aux sections "Sélection d'un point" (page 42) et "Réglage de la tension des fils" (page 49).
- 3 Fixez le pied zigzag "J".
- 4 Cousez des points parallèles à intervalles de 1 cm (3/8 po).

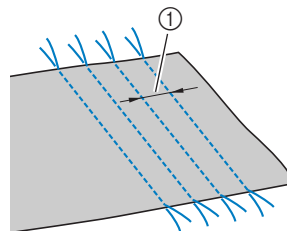

- 1 1 cm (3/8 po)
- Ne cousez pas de points inverses/de renfort et ne coupez pas le fil.

- 5 Tirez sur les fils de canette pour créer des fronces.

Repassez les fronces pour les aplanir.

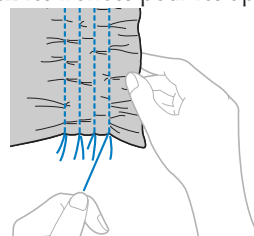

- 6 Sélectionnez le point  ou .

- 7 Cousez entre les points droits.

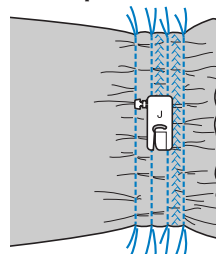

8 Retirez les fils des points droits.

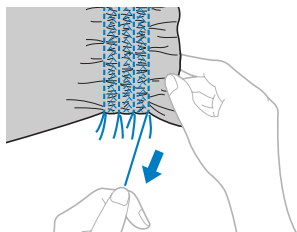

Couture de points de bordure replié

Les fronces qui ressemblent à des coquillages sont appelées "points de bordure replié". Ils permettent de décorer les découpes, le devant des chemisiers ou des revers de manches en tissu fin.

1 Pliez le tissu le long du biais.

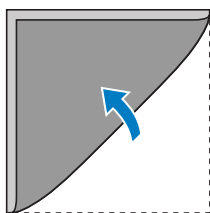

2 Mettez la machine sous tension.

3 Sélectionnez le point , puis augmentez la tension du fil.

- Pour plus de détails, reportez-vous à la section "Sélection d'un point" (page 42).

4 Fixez le pied zigzag "J".

5 Cousez tout en vous assurant que l'aiguille tombe légèrement à l'extérieur du tissu.

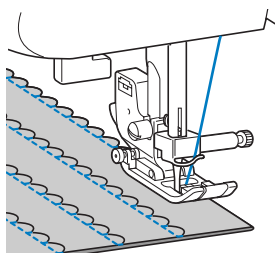
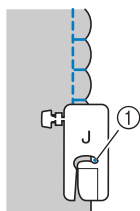

① Point de chute de l'aiguille

6 Dépliez le tissu, puis repassez les points de coquilles d'un côté.

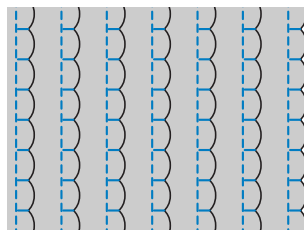

Point d'assemblage

Vous pouvez coudre des points d'assemblage décoratifs sur le rabat de tissus assemblés. Ce point est utilisé lorsque vous réalisez un piqué fantaisie.

1 Mettez la machine sous tension.

2 Cousez ensemble l'endroit des deux pièces de tissu, puis ouvrez les rabats.

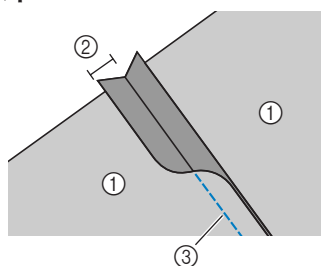

- ① Envers du tissu
- ② Rabat de 6,5 mm (1/4 po)
- ③ Point droit

3 Sélectionnez le point , ou .

4 Fixez le pied zigzag "J".

5 Retournez le tissu pour que l'endroit soit tourné vers le haut, puis cousez à la jonction, le centre du pied-de-biche aligné sur celle-ci.

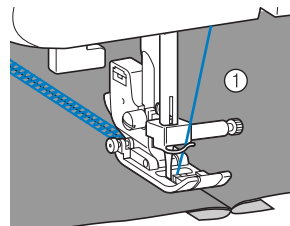

① Endroit du tissu

Points à l'ancienne

Lorsque vous cousez avec l'aiguille à oreilles, les trous laissés par l'aiguille sont élargis, créant un point décoratif de type dentelle. Ce point permet de décorer des ourlets et des nappes sur des tissus fins ou moyens, ainsi que sur des tissus à armure toile.

ATTENTION

- Vous ne pouvez pas utiliser l'enfileur d'aiguille avec l'aiguille à oreilles, sinon, la machine à coudre risque d'être endommagée. Introduisez manuellement le fil dans le chas de l'aiguille, de l'avant vers l'arrière. Pour plus de détails, reportez-vous à la section "Enfilage manuel de l'aiguille (sans utiliser l'enfileur)" (page 26).

1 Insérez l'aiguille à oreilles.

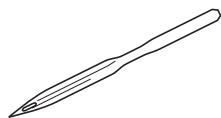

- Utilisez une aiguille à oreilles 130/705H, 100/16.
- Pour plus de détails sur l'insertion d'une aiguille, reportez-vous à la section "Remplacement de l'aiguille" (page 31).

2 Mettez la machine sous tension.

3 Sélectionnez le point , , , , ou .

4 Fixez le pied pour monogrammes "N".

ATTENTION

- Sélectionnez une largeur de point de 6 mm (15/64 po) maximum, sinon, l'aiguille risque de se tordre ou de casser.
- Une fois la largeur du point réglée, tournez lentement le volant vers vous (dans le sens inverse des aiguilles d'une montre) et assurez-vous que l'aiguille ne touche pas le pied-de-biche. Si c'est le cas, vous risquez de casser ou de tordre l'aiguille.

5 Commencez à coudre.

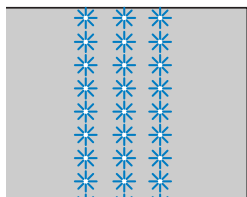

Jours à fils tirés (exemple 1)

Le tissu est tourné et cousu deux fois.

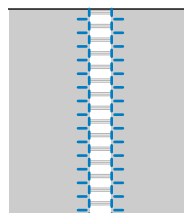

1 Tirez plusieurs fils du tissu.

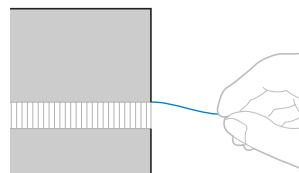

2 Fixez le pied pour monogrammes "N".

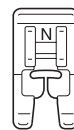

- Pour plus de détails, reportez-vous à la section "Remplacement du pied-de-biche" (page 33).

3 Sélectionnez un point .

- Pour plus de détails, reportez-vous à la section "Sélection d'un point" (page 42).

4 L'endroit du tissu vers le haut, cousez le long du bord droit de la zone effilochée.

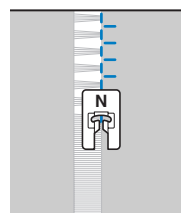

5 Retournez le tissu pour coudre l'autre côté.

- ⑥ Cousez le long de l'autre bord de la zone effilochée pour qu'il ressemble à la couture précédente.

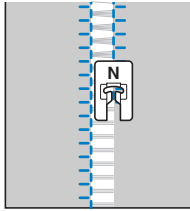

■ Jours à fils tirés (exemple 2)

- ① Tirez plusieurs fils à deux endroits du tissu, séparés par une zone non effilochée d'environ 4 mm (3/16 po).

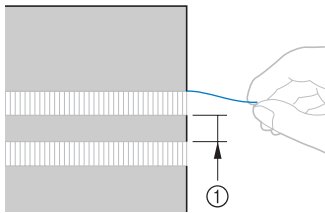

① 4 mm (3/16 po)

- ② Fixez le pied pour monogrammes "N".

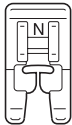

- Pour plus de détails, reportez-vous à la section "Remplacement du pied-de-biche" (page 33).

- ③ Sélectionnez un point .

- Pour plus de détails, reportez-vous à la section "Sélection d'un point" (page 42).

- ④ Cousez le long du centre de la zone non effilochée.

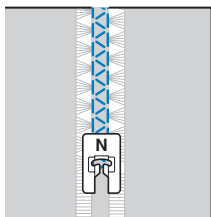

Utilisation du couteau raseur (en option)

Grâce au couteau raseur (en option), vous pouvez effectuer des points de surfilage tout en coupant le bord du tissu.

Les numéros de motifs varient en fonction du modèle de la machine. Vérifiez les numéros de motifs disponibles sur votre machine et sélectionnez le point désiré.

Nom du point	Motif	Pied-de-biche	N° de motif				Application	Largeur du point [mm (po)]		Longueur du point [mm (po)]		Point inverse/ Points de renfort
			Modèle à 70 points	Modèle à 60 points	Modèle à 50 points	Modèle à 40 points		Auto.	Manuel	Auto.	Manuel	
Point surfilage		S	01	01	01	01	Coutures simples, coutures de fronces ou de plis, etc.	0,0 (0)	0,0–2,5 (0–3/32)	2,5 (3/32)	0,2–5,0 (1/64–3/16)	Point inverse
		S	07	07	07	07	Surfilage sur tissus fins ou moyens	3,5 (1/8)	2,5–5,0 (3/32–3/16)	2,0 (1/16)	1,0–4,0 (1/16–3/16)	Point de renfort
		S	08	08	08	08	Surfilage sur tissus épais	5,0 (3/16)	2,5–5,0 (3/32–3/16)	2,5 (3/32)	1,0–4,0 (1/16–3/16)	Point de renfort
		S	09	09	09	09	Évite l'effilochage des tissus épais et des tissus qui s'effilochent facilement	5,0 (3/16)	3,5–5,0 (1/8–3/16)	2,5 (3/32)	1,0–4,0 (1/16–3/16)	Point de renfort

Les valeurs figurant sous "Auto." sont définies lors de la sélection du motif. Vous pouvez régler ces différentes valeurs dans la plage indiquée sous "Manuel". Si vous utilisez le couteau raseur, choisissez une largeur de point comprise dans la plage indiquée dans le tableau ci-dessus.



ATTENTION

- Avant de remplacer le pied-de-biche et son support, veillez à mettre la machine à coudre hors tension ; vous risquez en effet de vous blesser si vous appuyez malencontreusement sur une touche et que la machine commence à coudre.

1 Retirez le pied-de-biche.

- Pour plus de détails, reportez-vous à la section "Remplacement du pied-de-biche" (page 33).

2 Enfillez le fil supérieur.

- Pour plus de détails, reportez-vous à la section "Enfilage du fil supérieur" (page 20).



Remarque

- Vous ne pouvez pas utiliser l'enfileur d'aiguille avec le couteau raseur, sinon, l'enfileur risque d'être endommagé.

3 Sélectionnez un point.

- Pour plus de détails, reportez-vous à la section "Sélection d'un point" (page 42).

4 Relevez le levier du pied-de-biche.

- #### 5 Relevez au maximum le levier du pied-de-biche, puis accrochez la fourche de connexion du couteau raseur à la vis du support d'aiguille.

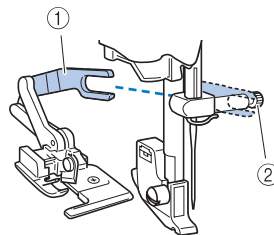

- ① Fourche de connexion
- ② Vis de support d'aiguille

- 6** Positionnez le couteau raseur de façon à aligner son crochet sur l'encoche du support du pied-de-biche, puis abaissez lentement le levier du pied-de-biche.

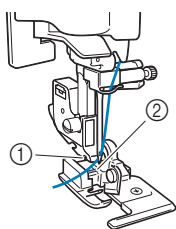

- ① Encoche du support du pied-de-biche
② Crochet
▶ Le couteau raseur est fixé.

- 7** Relevez le levier du pied-de-biche pour vous assurer que le couteau raseur est correctement fixé.

- 8** Faites passer le fil supérieur sous le couteau raseur, puis tirez-le vers l'arrière de la machine à coudre.

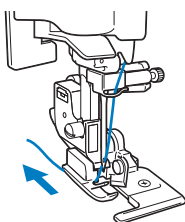

! ATTENTION

- Une fois la largeur du point réglée, tournez lentement le volant vers vous et vérifiez que l'aiguille ne touche pas le pied-de-biche. Si c'est le cas, vous risquez de casser ou de tordre l'aiguille.

- 9** Faites une entaille d'environ 2 cm (3/4 po) dans le tissu au début de la couture.

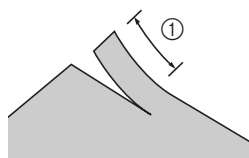

- ① 2 cm (3/4 po)

- 10** Positionnez le tissu.

Positionnez le tissu de façon à ce que le côté droit de la coupe se trouve sur la plaque du guide et que la gauche se trouve sous le levier de pied-de-biche.

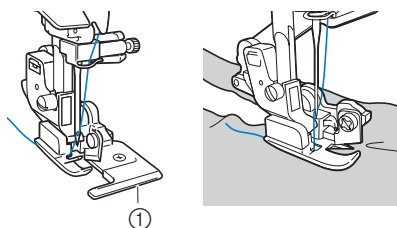

- ① Plaque du guide

Remarque

- Si le tissu n'est pas correctement positionné, il ne sera pas coupé.

- 11** Abaissez le levier du pied-de-biche, puis commencez à coudre.

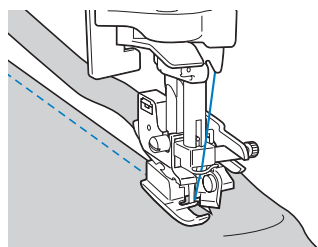

- ▶ Un rabat est coupé alors que vous cousez.

Si vous cousez le point , le rabat sera d'environ 5 mm (3/16 po).

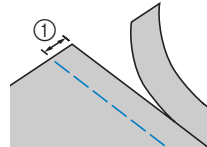

- ① 5 mm (3/16 po)

Remarque

- Le couteau raseur peut couper jusqu'à une épaisseur de jean d'environ 350 g (13 oz).
- Après avoir utilisé le couteau raseur, nettoyez-le en retirant les peluches et la poussière.
- Si le couteau raseur ne coupe plus, appliquez un peu d'huile sur le bord tranchant à l'aide d'un chiffon.

4 ANNEXE

Réglage des points







Le tableau suivant indique, pour les points de couture courants, les applications adaptées, la longueur et la largeur du point et l'utilisation ou non de l'aiguille jumelée.

ATTENTION

- Lorsque vous utilisez l'aiguille jumelée, veillez à fixer le pied zigzag "J", sinon l'aiguille risque de casser ou la machine pourrait être endommagée.











Points de couture courants

Les numéros de motifs varient en fonction du modèle de la machine. Vérifiez les numéros de motifs disponibles sur votre machine et sélectionnez le point désiré.

Nom du point	Motif	Pied-de-bêche	N° de motif				Application	Largeur du point [mm (po)]		Longueur du point [mm (po)]		Aiguille jumelée	Pied à double entraînement	Point inverse/ Points de renfort
			Modèle à 70 points	Modèle à 60 points	Modèle à 50 points	Modèle à 40 points		Auto.	Manuel	Auto.	Manuel			
Point droit	Gauche		J	01	01	01	Coutures simples, coutures de fronces ou de plis, etc.	0,0 (0)	0,0-7,0 (0-1/4)	2,5 (3/32)	0,2-5,0 (1/64-3/16)	Oui (J)	*1 Oui	Point inverse
	Centre		J	02	02	02	Fixation de fermetures à glissière, coutures simples, coutures de fronces ou de plis, etc.	3,5 (1/8)	0,0-7,0 (0-1/4)	2,5 (3/32)	0,2-5,0 (1/64-3/16)	Oui (J)	*1 Oui	Point inverse
Triple point élastique		J	03	03	03	03	Fixation de manches, couture d'entrejambes, couture de tissus élastiques et points décoratifs	0,0 (0)	0,0-7,0 (0-1/4)	2,5 (3/32)	1,5-4,0 (1/16-3/16)	Oui (J)	Non	Point de renfort
Point élastique		J	04	04	04	04	Couture de tissus élastiques et points décoratifs	1,0 (1/16)	1,0-3,0 (1/16-1/8)	2,5 (3/32)	1,0-4,0 (1/16-3/16)	Oui (J)	Non	Point de renfort
Point zigzag		J	05	05	05	05	Surfilage et fixation d'appliqués	3,5 (1/8)	0,0-7,0 (0-1/4)	1,4 (1/16)	0,0-4,0 (0-3/16)	Oui (J)	*1 Oui	Point inverse
Triple point zigzag		J	06	06	06	06	Surfilage sur tissus moyens ou élastiques, fixation d'élastiques, reprisage, etc.	5,0 (3/16)	1,5-7,0 (1/16-1/4)	1,0 (1/16)	0,2-4,0 (1/64-3/16)	Oui (J)	Non	Point de renfort

*1 N'utilisez pas les points inverses.

Nom du point	Motif	Pied-de-biche	N° de motif				Application	Largeur du point [mm (po)]		Longueur du point [mm (po)]		Aiguille jumelée	Pied à double entraînement	Point inverse/Points de renfort
			Modèle à 70 points	Modèle à 60 points	Modèle à 50 points	Modèle à 40 points		Auto.	Manuel	Auto.	Manuel			
Point surfilage		G	07	07	07	07	Surfilage sur tissus fins ou moyens	3,5 (1/8)	2,5-5,0 (3/32-3/16)	2,0 (1/16)	1,0-4,0 (1/16-3/16)	Non	Non	Point de renfort
		G	08	08	08	08	Surfilage sur tissus épais	5,0 (3/16)	2,5-5,0 (3/32-3/16)	2,5 (3/32)	1,0-4,0 (1/16-3/16)	Non	Non	Point de renfort
		G	09	09	09	09	Évite l'effilochage des tissus épais et des tissus qui s'effilochent facilement	5,0 (3/16)	3,5-5,0 (1/8-3/16)	2,5 (3/32)	1,0-4,0 (1/16-3/16)	Non	Non	Point de renfort
		J	10	10	10	10	Surfilage sur tissus élastiques	5,0 (3/16)	0,0-7,0 (0-1/4)	2,5 (3/32)	0,5-4,0 (1/32-3/16)	Oui (J)	Non	Point de renfort
Point invisible		R	11	11	11	11	Points invisibles sur tissus moyens	0 (0)	-3 - 3	2,0 (1/16)	1,0-3,5 (1/16-1/8)	Non	Non	Point de renfort
		R	12	12	12	12	Points invisibles sur tissus élastiques	0 (0)	-3 - 3	2,0 (1/16)	1,0-3,5 (1/16-1/8)	Non	Non	Point de renfort
Point d'appliqué		J	13	13	13	13	Couture d'appliqués	3,5 (1/8)	2,5-7,0 (3/32-1/4)	2,5 (3/32)	1,6-4,0 (1/16-3/16)	Oui (J)	Non	Point de renfort
Point de bordure replié		J	14	14	14	14	Couture de points de bordure replié	4,0 (3/16)	0,0-7,0 (0-1/4)	2,5 (3/32)	0,2-4,0 (1/64-3/16)	Oui (J)	Non	Point de renfort
Point droit d'assemblage		J	15	15	15	15	Points droits d'assemblage (avec un rabat de 6,5 mm (1/4 po) à partir du bord droit du pied-de-biche)	5,5 (7/32)	0,0-7,0 (0-1/4)	2,0 (1/16)	0,2-5,0 (1/64-3/16)	Non	Non	Point de renfort
		J	16	16	-	-	Points droits d'assemblage (avec un rabat de 6,5 mm (1/4 po) à partir du bord gauche du pied-de-biche)	1,5 (1/16)	0,0-7,0 (0-1/4)	2,0 (1/16)	0,2-5,0 (1/64-3/16)	Non	Oui	Point de renfort
Quilting avec apparence cousu main		J	17	17	16	16	Quilting à point droit avec apparence cousu main	0,0 (0)	0,0-7,0 (0-1/4)	2,5 (3/32)	1,0-4,0 (1/16-3/16)	Non	Non	Point de renfort
Point zigzag		J	18	18	-	-	Capitonnage appliqué et en mouvement libre, points plumetis	3,5 (1/8)	0,0-7,0 (0-1/4)	1,4 (1/16)	0,0-4,0 (0-3/16)	Non	Oui	Point de renfort
Point d'appliqué		J	19	19	-	-	Attache d'appliqués et de bordures	1,5 (1/16)	0,5-3,5 (1/32-1/8)	1,8 (1/16)	1,0-4,0 (1/16-3/16)	Non	Non	Point de renfort
		J	20	20	-	-	Attache d'appliqués et de bordures	1,5 (1/16)	0,5-3,5 (1/32-1/8)	1,8 (1/16)	1,0-4,0 (1/16-3/16)	Non	Non	Point de renfort
Point de quilting (pour pointillé)		J	21	21	17	17	Point de fond de quilting (pointillé)	7,0 (1/4)	1,0-7,0 (1/16-1/4)	1,6 (1/16)	1,0-4,0 (1/16-3/16)	Non	Non	Point de renfort

Nom du point	Motif	Pied-de-biche	N° de motif				Application	Largeur du point [mm (po)]		Longueur du point [mm (po)]		Aiguille jumelée	Pied à double entraînement	Point inverse/ Points de renfort
			Modèle à 70 points	Modèle à 60 points	Modèle à 50 points	Modèle à 40 points		Auto.	Manuel	Auto.	Manuel			
Point feston satin		N	22	22	18	18	Couture de feston	5,0 (3/16)	2,5-7,0 (3/32-1/4)	0,5 (1/32)	0,1-1,0 (1/64-1/16)	Oui (J)	Non	Point de renfort
Point d'assemblage		J	23	23	19	19	Couture de patchwork et de points décoratifs	4,0 (3/16)	0,0-7,0 (0-1/4)	1,2 (1/16)	0,2-4,0 (1/64-3/16)	Oui (J)	Non	Point de renfort
		J	24	24	20	20	Couture de patchwork, de points décoratifs et surfilage sur les deux pièces de tissu, comme dans le cas d'un tricot	5,0 (3/16)	2,5-7,0 (3/32-1/4)	2,5 (3/32)	1,0-4,0 (1/16-3/16)	Oui (J)	Non	Point de renfort
		J	25	25	21	21	Couture de patchwork et de points décoratifs	5,0 (3/16)	0,0-7,0 (0-1/4)	1,2 (1/16)	0,2-4,0 (1/64-3/16)	Oui (J)	Non	Point de renfort
Point fagot		J	26	26	22	22	Coutures de points fagot, smocks et points décoratifs	5,0 (3/16)	0,0-7,0 (0-1/4)	2,5 (3/32)	1,0-4,0 (1/16-3/16)	Oui (J)	Non	Point de renfort
		J	27	27	23	23	Coutures de points fagot, smocks et points décoratifs	5,0 (3/16)	2,5-7,0 (3/32-1/4)	2,5 (3/32)	1,0-4,0 (1/16-3/16)	Oui (J)	Non	Point de renfort
Point échelle		J	28	28	24	24	Point décoratif	4,0 (3/16)	0,0-7,0 (0-1/4)	3,0 (1/8)	2,0-4,0 (1/16-3/16)	Non	Non	Point de renfort
Point Rick Rack		J	29	29	25	25	Point décoratif	4,0 (3/16)	0,0-7,0 (0-1/4)	2,5 (3/32)	1,0-4,0 (1/16-3/16)	Oui (J)	Non	Point de renfort
Point décoratif		J	30	30	26	-	Point décoratif	5,5 (7/32)	0,0-7,0 (0-1/4)	1,6 (1/16)	1,0-4,0 (1/64-3/16)	Oui (J)	Non	Point de renfort
Point serpent		N	31	31	27	26	Points décoratifs et fixation d'élastiques	5,0 (3/16)	1,5-7,0 (1/16-1/4)	1,0 (1/16)	0,2-4,0 (1/64-3/16)	Oui (J)	Non	Point de renfort

Nom du point	Motif	Pied-de-biche	N° de motif				Application	Largeur du point [mm (po)]		Longueur du point [mm (po)]		Aiguille jumelée	Pied à double entraînement	Point inverse/Points de renfort
			Modèle à 70 points	Modèle à 60 points	Modèle à 50 points	Modèle à 40 points		Auto.	Manuel	Auto.	Manuel			
Couture ourlet		N	32	32	28	27	Couture de dentelle, d'ourlets décoratifs, de points à l'ancienne, etc.	3,5 (1/8)	1,5-7,0 (1/16-1/4)	2,5 (3/32)	1,6-4,0 (1/16-3/16)	Non	Non	Point de renfort
		N	33	33	29	28	Couture d'ourlets décoratifs, de points à l'ancienne, etc.	6,0 (15/64)	1,5-7,0 (1/16-1/4)	3,0 (1/8)	1,5-4,0 (1/16-3/16)	Non	Non	Point de renfort
		N	34	34	30	29	Couture d'ourlets décoratifs sur tissus fins, moyens et à armature toile, de points à l'ancienne, etc.	5,0 (3/16)	1,5-7,0 (1/16-1/4)	4,0 (3/16)	1,5-4,0 (1/16-3/16)	Non	Non	Point de renfort
		N	35	35	31	-	Couture d'ourlets décoratifs sur tissus fins, moyens et à armature toile, de points à l'ancienne, etc.	5,0 (3/16)	1,5-7,0 (1/16-1/4)	2,5 (3/32)	1,5-4,0 (1/16-3/16)	Non	Non	Point de renfort
		N	36	36	32	-	Couture d'ourlets décoratifs sur tissus fins, moyens et à armature toile, de points à l'ancienne, etc.	5,0 (3/16)	1,5-7,0 (1/16-1/4)	2,0 (1/16)	1,5-4,0 (1/16-3/16)	Non	Non	Point de renfort
Point de boutonnière		A	37	37	33	30	Boutonnières horizontales sur tissus fins ou moyens	5,0 (3/16)	3,0-5,0 (1/8-3/16)	0,5 (1/32)	0,2-1,0 (1/64-1/16)	Non	Non	Point de renfort
		A	38	38	34	31	Boutonnières renforcées pour tissus avec support	5,0 (3/16)	3,0-5,0 (1/8-3/16)	0,5 (1/32)	0,2-1,0 (1/64-1/16)	Non	Non	Point de renfort
		A	39	39	35	32	Boutonnières pour tissus élastiques ou tricotés	6,0 (15/64)	3,0-6,0 (1/8-15/64)	1,0 (1/16)	0,5-2,0 (1/32-1/16)	Non	Non	Point de renfort
		A	40	40	36	33	Boutonnières pour tissus élastiques	6,0 (15/64)	3,0-6,0 (1/8-15/64)	1,5 (1/16)	1,0-3,0 (1/16-1/8)	Non	Non	Point de renfort
		A	41	41	37	34	Boutonnières trou de serrure pour tissus épais ou peluchés	7,0 (1/4)	3,0-7,0 (1/8-1/4)	0,5 (1/32)	0,3-1,0 (1/64-1/16)	Non	Non	Point de renfort
		A	42	42	-	-	Boutonnières "trou de serrure" pour tissus moyens et épais	7,0 (1/4)	3,0-7,0 (1/8-1/4)	0,5 (1/32)	0,3-1,0 (1/64-1/16)	Non	Non	Point de renfort
		A	43	43	-	-	Boutonnières horizontales pour tissus épais ou peluchés	7,0 (1/4)	3,0-7,0 (1/8-1/4)	0,5 (1/32)	0,3-1,0 (1/64-1/16)	Non	Non	Point de renfort

Nom du point	Motif	Pied-de-biche	N° de motif				Application	Largeur du point [mm (po)]		Longueur du point [mm (po)]		Aiguille jumelée	Pied à double entraînement	Point inverse/Points de renfort
			Modèle à 70 points	Modèle à 60 points	Modèle à 50 points	Modèle à 40 points		Auto.	Manuel	Auto.	Manuel			
Point d'arrêt		A	44	44	38	35	Renforcement des ouvertures et zones dans lesquelles la couture se défait facilement	2,0 (1/16)	1,0-3,0 (1/16-1/8)	0,4 (1/64)	0,3-1,0 (1/64-1/16)	Non	Non	Point de renfort
Point décoratif		N	45	45	-	-	Pour la décoration, etc.	7,0 (1/4)	0,0-7,0 (0-1/4)	2,5 (3/32)	0,2-4,0 (1/64-3/16)	Non	Non	Point de renfort
		N	46	46	39	-	Pour la décoration, etc.	7,0 (1/4)	0,0-7,0 (0-1/4)	2,0 (1/16)	0,2-4,0 (1/64-3/16)	Non	Non	Point de renfort
		N	47	47	40	-	Pour la décoration, etc.	7,0 (1/4)	0,0-7,0 (0-1/4)	2,5 (3/32)	0,2-4,0 (1/64-3/16)	Non	Non	Point de renfort
		N	48	-	-	-	Pour la décoration, etc.	7,0 (1/4)	0,0-7,0 (0-1/4)	2,5 (3/32)	0,2-4,0 (1/64-3/16)	Non	Non	Point de renfort
		N	49	48	41	-	Pour la décoration, etc.	7,0 (1/4)	0,0-7,0 (0-1/4)	2,0 (1/16)	0,2-4,0 (1/64-3/16)	Non	Non	Point de renfort
		N	50	49	42	-	Pour la décoration, etc.	7,0 (1/4)	0,0-7,0 (0-1/4)	2,0 (1/16)	0,2-4,0 (1/64-3/16)	Non	Non	Point de renfort
		N	51	-	-	-	Pour la décoration, etc.	7,0 (1/4)	0,0-7,0 (0-1/4)	1,6 (1/16)	0,2-4,0 (1/64-3/16)	Non	Non	Point de renfort
		N	52	50	43	36	Pour la décoration, etc.	7,0 (1/4)	0,0-7,0 (0-1/4)	2,5 (3/32)	0,2-4,0 (1/64-3/16)	Non	Non	Point de renfort
		N	53	-	-	-	Pour la décoration, etc.	7,0 (1/4)	0,0-7,0 (0-1/4)	2,0 (1/16)	0,2-4,0 (1/64-3/16)	Non	Non	Point de renfort
		N	54	-	-	-	Pour la décoration, etc.	5,0 (3/16)	0,0-7,0 (0-1/4)	2,0 (1/16)	0,2-4,0 (1/64-3/16)	Non	Non	Point de renfort
		N	55	-	-	-	Pour la décoration, etc.	7,0 (1/4)	0,0-7,0 (0-1/4)	2,5 (3/32)	0,2-4,0 (1/64-3/16)	Non	Non	Point de renfort
		N	56	51	-	-	Pour la décoration, etc.	7,0 (1/4)	0,0-7,0 (0-1/4)	1,6 (1/16)	0,2-4,0 (1/64-3/16)	Non	Non	Point de renfort
		N	57	52	-	-	Pour la décoration, etc.	7,0 (1/4)	0,0-7,0 (0-1/4)	1,4 (1/16)	0,2-4,0 (1/64-3/16)	Non	Non	Point de renfort

Nom du point	Motif	Pied-de-biche	N° de motif				Application	Largeur du point [mm (po)]		Longueur du point [mm (po)]		Aiguille jumelée	Pied à double entraînement	Point inverse/Points de renfort
			Modèle à 70 points	Modèle à 60 points	Modèle à 50 points	Modèle à 40 points		Auto.	Manuel	Auto.	Manuel			
Points plumetés		N	58	53	44	-	Pour la décoration, etc.	7,0 (1/4)	2,5-7,0 (3/32-1/4)	0,4 (1/64)	0,1-1,0 (1/64-1/16)	Oui (J)	Non	Point de renfort
		N	59	-	-	-	Pour la décoration, etc.	7,0 (1/4)	2,5-7,0 (3/32-1/4)	0,4 (1/64)	0,1-1,0 (1/64-1/16)	Oui (J)	Non	Point de renfort
		N	60	54	45	37	Pour la décoration, etc.	7,0 (1/4)	2,5-7,0 (3/32-1/4)	0,4 (1/64)	0,1-1,0 (1/64-1/16)	Oui (J)	Non	Point de renfort
		N	61	55	46	38	Pour la décoration, etc.	7,0 (1/4)	2,5-7,0 (3/32-1/4)	0,4 (1/64)	0,1-1,0 (1/64-1/16)	Oui (J)	Non	Point de renfort
		N	62	56	47	-	Pour la décoration, etc.	7,0 (1/4)	2,5-7,0 (3/32-1/4)	0,4 (1/64)	0,1-1,0 (1/64-1/16)	Oui (J)	Non	Point de renfort
		N	63	57	48	39	Pour la décoration, etc.	7,0 (1/4)	2,5-7,0 (3/32-1/4)	0,4 (1/64)	0,1-1,0 (1/64-1/16)	Oui (J)	Non	Point de renfort
		N	64	-	-	-	Pour la décoration, etc.	7,0 (1/4)	2,5-7,0 (3/32-1/4)	0,4 (1/64)	0,1-1,0 (1/64-1/16)	Oui (J)	Non	Point de renfort
		N	65	-	-	-	Pour la décoration, etc.	7,0 (1/4)	2,5-7,0 (3/32-1/4)	0,4 (1/64)	0,1-1,0 (1/64-1/16)	Oui (J)	Non	Point de renfort
Points de croix		N	66	-	-	-	Pour la décoration, etc.	7,0 (1/4)	0,0-7,0 (0-1/4)	1,6 (1/16)	0,2-4,0 (1/64-3/16)	Non	Non	Point de renfort
		N	67	-	-	-	Pour la décoration, etc.	6,0 (15/64)	0,0-7,0 (0-1/4)	1,4 (1/16)	0,2-4,0 (1/64-3/16)	Non	Non	Point de renfort
		N	68	58	-	-	Pour la décoration, etc.	6,0 (15/64)	0,0-7,0 (0-1/4)	2,5 (3/32)	0,2-4,0 (1/64-3/16)	Non	Non	Point de renfort
		N	69	59	49	-	Pour la décoration, etc.	6,0 (15/64)	0,0-7,0 (0-1/4)	1,4 (1/16)	0,2-4,0 (1/64-3/16)	Non	Non	Point de renfort
		N	70	60	50	40	Pour la décoration, etc.	6,0 (15/64)	0,0-7,0 (0-1/4)	1,4 (1/16)	0,2-4,0 (1/64-3/16)	Non	Non	Point de renfort

Maintenance

Des opérations simples d'entretien de la machine à coudre sont décrites ci-dessous.

Nettoyage de la surface de la machine

Si la surface de la machine est sale, humidifiez légèrement un chiffon avec un détergent neutre, essorez-le bien et essuyez la surface de la machine. Essuyez-la ensuite avec un chiffon sec.

⚠ ATTENTION

- Assurez-vous que la machine à coudre est hors tension, puis débranchez le cordon d'alimentation avant de nettoyer la machine afin d'éviter tout risque de blessure ou d'électrocution.
- N'utilisez pas de benzène ni de solvants ou poudres à récurer pour ne pas décolorer ou déformer la machine.

Nettoyage du boîtier de la canette

Les performances de couture diminueront en cas d'accumulation de poussière dans le logement de la canette ; il doit donc être régulièrement nettoyé.

- 1 Mettez la machine à coudre hors tension.
- 2 Débranchez le cordon de la prise d'alimentation située à droite de la machine.

⚠ ATTENTION

- Débranchez le cordon d'alimentation avant de nettoyer la machine afin d'éviter tout risque de blessure ou d'électrocution.

- 3 Retirez le plateau.
- 4 Dévissez le support de pied-de-biche, puis retirez-le. Desserrez ensuite la vis du support d'aiguille, puis retirez l'aiguille.

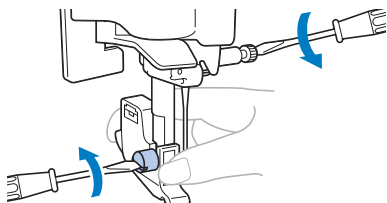

- 5 Saisissez les deux côtés du couvercle de plaque d'aiguille, puis faites-le glisser vers vous.

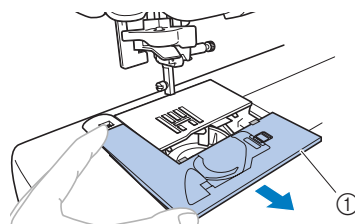

- ① Couvercle de plaque d'aiguille
► Le couvercle de plaque d'aiguille est retiré.

- 6 Retirez le compartiment à canette. Prenez le compartiment à canette et retirez-le.

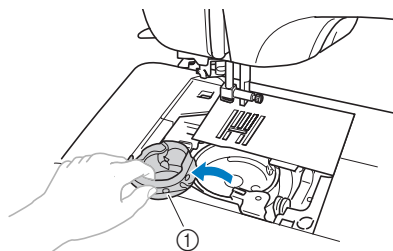

- ① Compartiment à canette

- 7 Utilisez la brosse de nettoyage ou un aspirateur pour retirer les peluches et la poussière du boîtier de la canette et des environs.

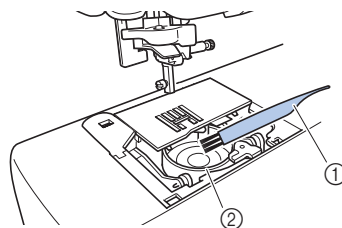

- ① Brosse de nettoyage
② Coursière
• N'utilisez pas d'huile avec le logement.

- 8** Insérez le boîtier de la canette de telle sorte que le repère ▲ sur le boîtier de la canette s'aligne sur le repère ● de la machine comme illustré ci-dessous.

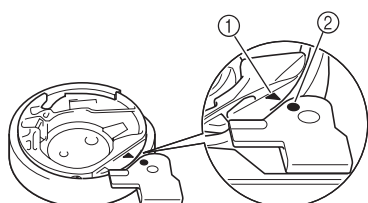
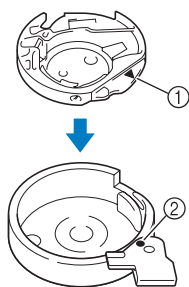

- Alignez les repères ▲ et ●.

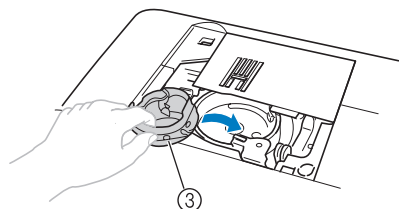

- ① Repère ▲
- ② Repère ●
- ③ Boîtier de canette

- Veillez à ce que les points indiqués soient alignés avant d'installer le boîtier de la canette.



ATTENTION

- N'utilisez jamais un logement rayé, sinon le fil supérieur pourrait s'emmêler, l'aiguille casser ou les performances de couture diminuer. Pour un nouveau boîtier à canette, contactez le centre de service agréé le plus proche.
- Assurez-vous que le compartiment à canette est correctement installé pour éviter toute cassure de l'aiguille.

- 9** Insérez les ergots du couvercle de plaque d'aiguille dans la plaque d'aiguille et replacez le couvercle.

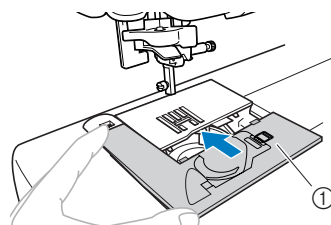

- ① Couvercle de plaque d'aiguille

Retrait de la plaque d'aiguille

Si le fil est emmêlé et ne peut pas être dégagé du logement à canette, retirez la plaque d'aiguille.

- 1** Respectez les étapes ① à ⑥ à la page 95.
- 2** Retirez la plaque d'aiguille après l'avoir dévissée à l'aide du tournevis en forme de disque.

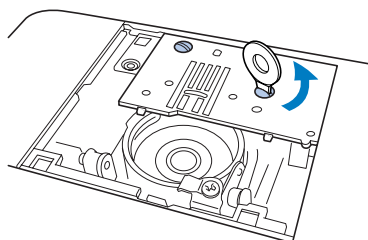

- 3** Retirez le fil emmêlé de la plaque d'aiguille.
- 4** Remplacez la plaque d'aiguille, puis revissez-la à l'aide du tournevis en forme de disque.

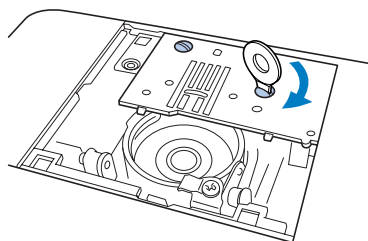

Remarque

- Alignez les deux trous de vis de la plaque d'aiguille avec les deux trous percés sur la machine.

- 5** Effectuez les étapes ⑦ à ⑨ qui commencent à la page 95.

Guide de dépannage



Si la machine ne fonctionne plus correctement, vérifiez les éléments suivants avant de faire appel au service de dépannage.

Si le problème persiste, contactez votre revendeur ou le centre de service agréé le plus proche.

Symptôme	Cause possible	Solution	Référence
La machine à coudre ne fonctionne pas.	La fiche du cordon d'alimentation n'est pas insérée dans une prise murale.	Insérez la fiche du cordon d'alimentation dans une prise murale.	page 14
	La machine n'est pas mise sous tension.	Mettez la machine sous tension.	page 14
	L'axe du bobineur est décalé sur la droite.	Faites glisser l'axe du bobineur vers la gauche.	page 17
	Le levier du pied-de-biche est relevé.	Abaissez le levier du pied-de-biche.	page 44
	Un point autre que le point de boutonnière ou d'arrêt a été sélectionné et la touche Marche/Arrêt a été enfoncée alors que le levier boutonnières était abaissé.	Relevez le levier boutonnières.	–
	Le point de boutonnière ou le point d'arrêt a été sélectionné et la touche Marche/Arrêt a été enfoncée pendant que le levier boutonnières était relevé.	Abaissez le levier boutonnières.	page 61
	La touche Marche/Arrêt a été enfoncée, bien que la pédale de commande soit raccordée.	N'utilisez pas la touche Marche/Arrêt lorsque la pédale de commande est raccordée. Pour utiliser cette touche, débranchez la pédale de commande.	page 44
L'aiguille se casse.	L'aiguille n'est pas installée correctement.	Installez l'aiguille correctement.	page 31
	La vis du support d'aiguille est desserrée.	Utilisez le tournevis pour bien serrer la vis.	page 32
	L'aiguille est tordue ou émoussée.	Remplacez l'aiguille.	page 31
	L'association de tissu, fil et aiguille est incorrecte.	Choisissez un fil et une aiguille appropriés au type de tissu à coudre.	page 30
	Le pied-de-biche utilisé n'est pas approprié au type de point choisi.	Utilisez le pied-de-biche approprié au type de point choisi.	page 89
	La tension du fil supérieur est trop élevée.	Réduisez la tension du fil supérieur.	page 49
	Le tissu est trop tendu.	Guidez le tissu légèrement.	–
	La zone entourant l'orifice de la plaque d'aiguille est rayée.	Remplacez la plaque d'aiguille. Contactez votre revendeur ou le centre de service agréé le plus proche.	–
	La zone entourant l'orifice du pied-de-biche est rayée.	Remplacez le pied-de-biche. Contactez votre revendeur ou le centre de service agréé le plus proche.	–
	Le boîtier de la canette est rayé.	Remplacez le compartiment à canette. Contactez votre revendeur ou le centre de service agréé le plus proche.	–
Vous n'utilisez pas une canette conçue spécialement pour cette machine.	Les canettes des anciens modèles, d'une épaisseur différente, ne fonctionnent pas correctement. N'utilisez qu'une canette spécialement conçue pour cette machine à coudre.	page 15	

Symptôme	Cause possible	Solution	Référence
Le fil supérieur se casse.	Le fil supérieur n'a pas été correctement enfilé (par exemple, la canette n'est pas correctement installée ou le fil est sorti du guide d'enfilage de la barre de l'aiguille).	Corrigez l'enfilage supérieur.	page 20
	Le fil est emmêlé ou présente des nœuds.	Démêlez le fil et défaites les nœuds.	–
	L'aiguille choisie ne correspond pas au fil utilisé.	Choisissez une aiguille appropriée au type de point utilisé.	page 30
	La tension du fil supérieur est trop élevée.	Réduisez la tension du fil supérieur.	page 49
	Le fil est emmêlé, par exemple dans le compartiment à canette.	Retirez le fil emmêlé. Si le fil est emmêlé dans le compartiment à canette, nettoyez le boîtier de la canette.	page 95
	L'aiguille est tordue ou émoussée.	Remplacez l'aiguille.	page 31
	L'aiguille n'est pas installée correctement.	Installez l'aiguille correctement.	page 31
	La zone entourant l'orifice de la plaque d'aiguille est rayée.	Remplacez la plaque d'aiguille. Contactez votre revendeur ou le centre de service agréé le plus proche.	–
	La zone entourant l'orifice du pied-de-biche est rayée.	Remplacez le pied-de-biche. Contactez votre revendeur ou le centre de service agréé le plus proche.	–
	Le boîtier de la canette est rayé.	Remplacez le compartiment à canette. Contactez votre revendeur ou le centre de service agréé le plus proche.	–
	Vous n'utilisez pas une canette conçue spécialement pour cette machine.	Les canettes des anciens modèles, d'une épaisseur différente, ne fonctionnent pas correctement. N'utilisez qu'une canette spécialement conçue pour cette machine à coudre.	page 15
Le fil inférieur est emmêlé ou se casse.	Le fil de la canette n'est pas installé correctement.	Corrigez le bobinage de la canette.	page 18
	Le fil de la canette n'est pas enfilé correctement.	Corrigez le bobinage de la canette.	page 15
	La canette est rayée ou elle ne tourne pas correctement.	Remplacez la canette.	–
	Le fil est emmêlé.	Retirez le fil emmêlé et nettoyez le boîtier de la canette.	page 95
	Vous n'utilisez pas une canette conçue spécialement pour cette machine.	Les canettes des anciens modèles, d'une épaisseur différente, ne fonctionnent pas correctement. N'utilisez qu'une canette spécialement conçue pour cette machine à coudre.	page 15

Symptôme	Cause possible	Solution	Référence
La tension du fil n'est pas correcte.	Le fil supérieur n'est pas installé correctement.	Corrigez l'enfilage supérieur.	page 20
	Le fil de la canette n'est pas installé correctement.	Corrigez le bobinage de la canette.	page 18
	Le fil de la canette n'est pas enfilé correctement.	Corrigez le bobinage de la canette.	page 15
	L'association de tissu, fil et aiguille est incorrecte.	Choisissez un fil et une aiguille appropriés au type de tissu à coudre.	page 30
	Le support du pied-de-biche n'est pas correctement installé.	Installez correctement le support du pied-de-biche.	page 35
	La tension du fil n'est pas correcte.	Réglez la tension du fil.	page 49
	Vous n'utilisez pas une canette conçue spécialement pour cette machine.	Les canettes des anciens modèles, d'une épaisseur différente, ne fonctionnent pas correctement. N'utilisez qu'une canette spécialement conçue pour cette machine à coudre.	page 15
Le tissu est plissé.	Le fil supérieur ou le fil de la canette n'est pas installé correctement.	Enfilez correctement le fil supérieur et installez correctement le fil de la canette.	page 18, 20
	La canette n'est pas installée correctement.	Installez la canette correctement.	page 15
	L'association de tissu, fil et aiguille est incorrecte.	Choisissez un fil et une aiguille appropriés au type de tissu à coudre.	page 30
	L'aiguille est tordue ou émoussée.	Remplacez l'aiguille.	page 31
	Si vous cousez des tissus fins, le point est trop long ou le tissu n'avance pas correctement.	Cousez avec un renfort de broderie sous le tissu.	page 51
	La tension du fil n'est pas correcte.	Réglez la tension du fil.	page 49
Des points ont été sautés.	Le fil supérieur n'est pas installé correctement.	Corrigez l'enfilage supérieur.	page 20
	L'association de tissu, fil et aiguille est incorrecte.	Choisissez un fil et une aiguille appropriés au type de tissu à coudre.	page 30
	L'aiguille est tordue ou émoussée.	Remplacez l'aiguille.	page 31
	L'aiguille n'est pas installée correctement.	Installez l'aiguille correctement.	page 31
	De la poussière s'est accumulée sous la plaque d'aiguille ou dans le compartiment à canette.	Retirez le couvercle de plaque d'aiguille et nettoyez le boîtier de la canette.	page 95
Un son aigu retentit pendant la couture. Un cliquetis est audible.	De la poussière s'est accumulée dans les griffes d'entraînement ou le compartiment à canette.	Nettoyez le boîtier de la canette.	page 95
	Le fil supérieur n'est pas installé correctement.	Corrigez l'enfilage supérieur.	page 20
	Le boîtier de la canette est rayé.	Remplacez le compartiment à canette. Contactez votre revendeur ou le centre de service agréé le plus proche.	–
	Vous n'utilisez pas une canette conçue spécialement pour cette machine.	Les canettes des anciens modèles, d'une épaisseur différente, ne fonctionnent pas correctement. N'utilisez qu'une canette spécialement conçue pour cette machine à coudre.	page 15

Symptôme	Cause possible	Solution	Référence
Le fil ne passe pas dans le chas de l'aiguille.	L'aiguille n'est pas relevée.	Appuyez une ou deux fois sur  (touche Positionnement aiguille) pour relever l'aiguille.	page 21
	L'aiguille n'est pas installée correctement.	Installez l'aiguille correctement.	page 31
Le point n'est pas cousu correctement.	Le pied-de-biche utilisé n'est pas approprié au type de point choisi.	Utilisez le pied-de-biche approprié au type de point choisi.	page 89
	La tension du fil n'est pas correcte.	Réglez la tension du fil.	page 49
	Le fil est emmêlé, par exemple dans le compartiment à canette.	Retirez le fil emmêlé. Si le fil est emmêlé dans le compartiment à canette, nettoyez le boîtier de la canette.	page 95
Le tissu n'est pas entraîné.	Les griffes d'entraînement sont abaissées.	Placez le curseur de réglage des griffes d'entraînement sur  .	page 75
	Le point est trop court.	Augmentez la longueur du point.	page 42
	L'association de tissu, fil et aiguille est incorrecte.	Choisissez un fil et une aiguille appropriés au type de tissu à coudre.	page 30
	Le fil est emmêlé, par exemple dans le compartiment à canette.	Retirez le fil emmêlé. Si le fil est emmêlé dans le compartiment à canette, nettoyez le boîtier de la canette.	page 95
La lampe de couture ne s'allume pas.	La lampe de couture est endommagée.	Contactez votre revendeur ou le centre de service agréé le plus proche.	–

Messages d'erreur

Si la machine à coudre n'est pas utilisée correctement ou si elle fonctionne mal, un message d'erreur s'affiche sur l'écran à cristaux liquides.

Pour effacer ce message, appuyez sur n'importe quelle touche du panneau de commande, tournez une molette ou le sélecteur, ou effectuez l'opération correctement.

Message d'erreur (sur l'écran LCD)	Cause possible	Solution
E1	La touche Marche/Arrêt ou Point inverse/renfort a été sélectionnée (la pédale de commande a été relâchée si elle est connectée) alors que le pied-de-biche est relevé.	Abaissez le pied-de-biche avant de poursuivre l'opération.
E2	Un point autre que le point de boutonnière ou d'arrêt a été sélectionné et la touche Marche/Arrêt a été enfoncée (la pédale de commande a été relâchée si elle est connectée) alors que le levier boutonnières était abaissé.	Relevez le levier boutonnières avant de poursuivre l'opération.
E3	Le point de boutonnière ou d'arrêt a été sélectionné et la touche Marche/Arrêt a été enfoncée (la pédale de commande a été relâchée si elle est connectée) alors que le levier boutonnières était relevé.	Abaissez le levier boutonnières avant de poursuivre l'opération.
E4	La touche Point inverse/renfort ou Positionnement aiguille a été enfoncée pendant que l'axe du bobineur était déplacé vers la droite.	Faites glisser l'axe du bobineur vers la gauche avant de poursuivre l'opération.
E5	La touche Marche/Arrêt a été enfoncée, bien que la pédale de commande soit raccordée.	Débranchez la pédale de commande puis appuyez sur la touche Marche/Arrêt. Sinon, utilisez la machine à l'aide de la pédale de commande.
E6	Le moteur s'est bloqué car le fil s'est emmêlé.	Mettez la machine hors tension, puis retirez le fil emmêlé avant de poursuivre l'opération.
E7	Vous avez appuyé sur la touche de sélection de mode d'aiguille pour choisir le réglage de couture avec aiguille jumelée alors qu'un point qui ne peut être utilisé avec ce type d'aiguille est sélectionné.	Sélectionnez un point qui peut être utilisé avec l'aiguille jumelée.
E8	Vous avez tourné le sélecteur de motif pour choisir un motif alors que le réglage correspondant à l'aiguille jumelée est sélectionné.	Annulez le réglage correspondant à l'aiguille jumelée et sélectionnez un point.



Mémo

- Si un message d'erreur F1 à F9 apparaît sur l'écran LCD en cours d'utilisation de la machine à coudre, il se peut que la machine fonctionne mal. Contactez votre revendeur ou le centre de service agréé le plus proche.

Bip de fonctionnement

Un bip retentit à chaque fois que vous appuyez sur une touche ou que vous effectuez une opération incorrecte.

■ Pour une opération correcte

Un bip est émis.

■ Si une opération incorrecte est effectuée

Deux ou quatre bips retentissent.

■ Si la machine se bloque, par exemple parce que le fil est emmêlé

La machine à coudre continue à émettre des bips pendant trois secondes, puis s'arrête automatiquement. Vérifiez la cause de l'erreur et corrigez-la avant de continuer à coudre.

Annulation du bip de fonctionnement

Par défaut, la machine à coudre est réglée pour émettre un bip à chaque fois que vous appuyez sur une touche du panneau de commande.

Vous pouvez modifier ce réglage pour qu'elle n'émette aucun son.

1 Mettez la machine à coudre hors tension.

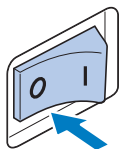

2 Tout en maintenant "-" de la touche $\ominus \oplus$ (touche de largeur de point) enfoncé, mettez la machine à coudre sous tension.

Lorsqu'un bip retentit, relâchez le "-" de la touche de largeur de point.

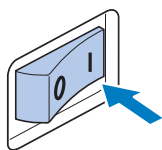
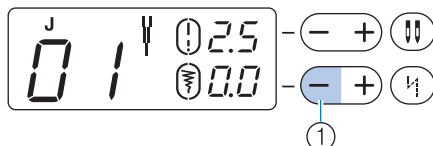

① "-" de la touche de largeur de point

► La machine est désormais réglée de façon à ne pas émettre de son.



Mémo

- Procédez de la même manière pour régler la machine de manière à ce qu'elle émette un bip de fonctionnement.

Index

A	
accessoires en option	12
accessoires inclus	11
aiguille	29
aiguille jumelée	11, 26
aiguilles de la machine à coudre	29
alimentation électrique	13
appliqués	72
B	
bip de fonctionnement	102
boutonnière	58
brosse de nettoyage	11
C	
canette	11
capitonnage en mouvement libre	75
capot du compartiment à canette	18
changement du sens de couture	50
commande de vitesse de couture	17
coursière	95
couteau raseur	12
couture d'arrêt	78
couture de lignes courbes	50
couture de tissus élastiques	51
couture de tissus épais	50
couture de tissus fins	51
couvercle de bobine	11
crochet d'installation du pied-de-biche	51
curseur de réglage des griffes d'entraînement	75
D	
découd-vite	11, 61
F	
fil de la canette	15, 18, 52
fil supérieur	20
filet à bobine	11
fixation d'une fermeture à glissière	65
fixation du ruban élastique	69
G	
griffes d'entraînement	75
guide de quilting	12
guide de référence rapide	11
guide-fil	20
I	
instructions de sécurité	1
interrupteur d'alimentation principal	14
J	
jeu d'aiguilles	11
L	
largeur du point	42
levier boutonnières	61, 78
levier du pied-de-biche	20
longueur du point	42
M	
maintenance	95
manuel d'instructions	11
messages d'erreur	101
molette de réglage de la tension du fil	49
N	
nettoyage	95
P	
panneau de commande	10, 42, 101
patchwork	73
pédale	11
perce-œillet	11, 61
pied à double entraînement	12, 35, 74
pied pour boutonnières	11, 60, 78
pied pour boutons	11
pied pour fermetures à glissière	11, 66
pied pour monogrammes	11
pied pour ourlets invisibles	11
pied pour surjet	11, 54
pied quilting 1/4	12
pied quilting 1/4 avec guide	12
pied réglable pour fermetures à glissière/passepoils	12
pied zigzag	11, 51
pied-de-biche	33
pied-de-biche de guidage de points	12
pied-de-biche non adhérent	12
pied-de-biche ouvert	12
pied-de-biche pour quilting	12, 75
piqués fantaisie	73
plateau	10
point d'assemblage	83
point de boutonnières	58
point de feston	82
point droit	55
point élastique	69
point fagot	81
point invisible	56
point smock	82
points à l'ancienne	84
points simples	54, 65, 66
porte-bobine	20
porte-bobine supplémentaire	11, 26
position d'arrêt de l'aiguille	37
positionnement aiguille	55
R	
réglage des points	89

remplacement de l'aiguille	29
S	
sac pour accessoires	11
sélecteur de motif.....	42
sélection d'un point.....	42
support de pied-de-biche	34
T	
table large	12, 39
tension des fils.....	49
touche Positionnement aiguille	18
touches de fonctionnement	10
tournevis	11
tournevis en forme de disque	11
triple point élastique.....	77

