

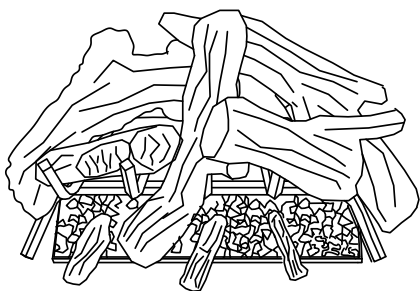

VENTED NATURAL GAS LOGS



MODELS
CRHEAV18RP
CRHWV24RP
CRHWV30RP



⚠ WARNING: If the information in this manual is not followed exactly, a fire or explosion may result causing property damage, personal injury or loss of life.

- Do not store or use gasoline or other flammable vapors and liquids in the vicinity of this or any other appliance.
- **WHAT TO DO IF YOU SMELL GAS**
 - Do not try to light any appliance.
 - Do not touch any electrical switch; do not use any phone in your building.
 - Immediately call your gas supplier from a neighbor's phone. Follow the gas supplier's instructions.
 - If you cannot reach your gas supplier, call the fire department.
- Installation and service must be performed by a qualified installer, service agency or the gas supplier.

INSTALLER: Leave this manual with the appliance.
CONSUMER: Retain this manual for future reference.



Questions, problems, missing parts? Before returning to your retailer, call our customer service department at 1-866-573-0674, 7:30 am - 4:15 pm CST, Monday through Friday or email customerservice@usaprocom.com

TABLE OF CONTENTS

Specifications	3	Operation.....	12
Safety	3	Care and Maintenance	13
Product Features	5	Accessories	13
Local Codes.....	5	Troubleshooting.....	14
Unpacking.....	5	Replacement Parts	15
Air For Combustion and Ventilation.....	6	Parts	16
Installation	6	Warranty	20

SAVE THIS BOOK

This is a gas-fired appliance. It uses air (oxygen) from the room in which it is installed. Provisions for adequate combustion and ventilation air must be provided. Refer to *Air For Combustion and Ventilation* section on page 6 of this manual.

⚠ WARNING: Improper installation, adjustment, alteration, service or maintenance can cause injury or property damage. Refer to this manual for correct installation and operational procedures. For assistance or additional information consult a qualified installer, service agency or the gas supplier.

This appliance may be installed in an aftermarket,* permanently located, manufactured (mobile) home, where not prohibited by local codes.

This appliance is only for use with type of gas indicated on the rating plate. This appliance is not convertible for use with other gases unless a certified kit is used.

* Aftermarket: Completion of sale, not for purpose of resale, from the manufacturer.

SPECIFICATIONS

Note: This vented appliance must be installed only in a solid-fuel burning fireplace with a working flue and constructed of noncombustible material.

The charts indicate technical information regarding the installation of your gas log set.

Please make sure that all of the specifications shown are applicable before installation is attempted.

The fireplace must include a working flue and venting system with the minimum openings shown as below.

Model	CRHEAV18RP	CRHWV24RP	CRHWV30RP
Gas Type	Natural	Natural	Natural
BTU Input*	45,000 BTU/Hr	55,000 BTU/Hr	65,000 BTU/Hr
Minimum Vent Opening	8" Diameter	8" Diameter	8" Diameter
Burner Orifice (Propane/LP)**	205	225	242

* Btu/Hr Rating is the same when unit is converted to Propane/LP gas.

** Number is printed on orifice.

FUEL INLET PRESSURE SPECIFICATIONS (W.C.)

Natural Gas	Minimum 5.5" W.C.	Maximum 10.5" W.C.
Propane/LP Gas*	Minimum 11" W.C.	Maximum 13" W.C.

* For use if unit is converted to Propane/LP gas.

MINIMUM FIREBOX SIZES

Model	Front Width*	Back Width *	Depth	Height
CRHEAV18RP	24"	18"	15"	18"
CRHWV24RP	28"	22"	15"	18"
CRHWV30RP	34"	32"	16"	19"

* Add 4 in. when using on/off valve safety pilot kit

SAFETY

IMPORTANT: Read this owner's manual carefully and completely before trying to assemble, operate, or service this heater. Improper use of this heater can cause serious injury or death from burns, fire, explosion, electrical shock and carbon monoxide poisoning.

Only a qualified installer, service agent, or local gas supplier may install and service this product.

⚠ WARNING: Keep flue open when operating unit.

Carbon Monoxide Poisoning: Early signs of carbon monoxide poisoning resemble the flu, with headaches, dizziness or nausea. If you have these signs, the heater may not be working properly. Get fresh air at once! Have heater serviced. Some people are more affected by carbon monoxide than others. These include pregnant women, people with heart or lung disease or anemia, those under the influence of alcohol and those at high altitudes.

Natural Gas: Natural gas is odorless. An odor-making agent is added to the gas. The odor helps you detect a gas leak. However, the odor added to the gas can fade. Gas may be present even though no odor exists.

SAFETY

⚠ WARNING: Any change to this log set or its controls can be dangerous.

⚠ WARNING: This appliance is for installation only in a solid-fuel burning masonry or factory-built fireplace, constructed of noncombustible material, and connected to a working flue.

1. This appliance, as supplied, is only for use with the type of gas indicated on the rating plate. This appliance is convertible for use with propane/LP, using the manual ON/OFF safety pilot valve kit.
2. If you smell gas:
 - Shut off gas supply
 - Do not try to light any appliance
 - Do not touch any electrical switches; do not use any phone in your building
 - Immediately call your gas supplier from a neighbor's phone. Follow the gas supplier's instructions
 - If you cannot reach your gas supplier, call the fire department
3. Never install the log set:
 - In a recreational vehicle
 - Where curtains, furniture, clothing, or other flammable objects are less than 42" from the front, top, or sides of the log set
 - In high traffic areas
 - In windy or drafty areas
4. Before installing in a solid fuel burning fireplace, the chimney flue and fire-box must be cleaned of soot, creosote, ashes and loose paint by a qualified chimney cleaner. Creosote will ignite if highly heated. Inspect chimney flue for damage.
5. You must operate this log set with a fireplace screen in place. Make sure fireplace screen is closed before running log set. If the fireplace has glass doors, they must remain OPEN while this log set is in operation.
6. This log set is designed to be smokeless. If logs ever appear to smoke, turn off appliance and call a qualified service person.
Note: During initial operation, slight smoking could occur due to log curing and the burning of manufacturing residues. You may wish to add more ventilation by opening a window.
7. Do not allow fans to blow directly into the fireplace. Avoid any drafts that alter burner flame patterns. Ceiling fans can create drafts that alter burner flame patterns. Altered burner patterns can increase sooting.
8. Do not use a blower insert, heat exchanger insert, or other accessory not approved for use with this log set.
9. This log set needs fresh, outside air ventilation to run properly. See the [*Air for Combustion and Ventilation*](#), page 6.
10. Do not run log set
 - where flammable liquids or vapors are used or stored
 - under dusty conditions
11. Do not burn solid fuel in the fireplace after installing the log set. Do not use this log set to cook food or burn paper or other objects.
12. Log set becomes very hot when in use. Keep children and adults away from hot surface to avoid burns or clothing ignition. Log set will remain hot for a short time after shut-down. Allow surface to cool before touching.
13. Carefully supervise young children when they are in the room with log set.
14. Do not use appliance if any part has been exposed to or under water. Immediately call a qualified service technician to inspect the room appliance and to replace any part of the control system (if using control system) and any gas control which has been under water.
15. To help prevent breakage, new logs must go through the curing process (see [*Curing Logs*](#), page 12).
16. Turn log set off and let cool before servicing, installing, or repairing. Only a qualified service person should install, service, or repair log set.

PRODUCT FEATURES

ON/OFF SAFETY PILOT VALVE KIT WITH PROPANE/LP CONVERSION

An optional on/off valve/safety pilot kit with a piezo ignitor is available for this appliance. This system requires no matches, batteries, or other sources to light. You must use this optional system for Propane/LP conversion.

LOCAL CODES

Install and use heater with care. Follow all local codes. In the absence of local codes, use the latest edition of *The National Fuel Gas Code, ANSI Z223.1/NFPA 54**.

*Available from:

American National Standards Institute, Inc.
1430 Broadway
New York, NY 10018
National Fire Protection Association, Inc.
1 Batterymarch Park
Quincy, MA 02269-9101

State of Massachusetts: The installation must be made by a licensed plumber or gas fitter in the Commonwealth of Massachusetts.

Sellers of unvented propane or natural gas-fired supplemental room heaters shall provide to each purchaser a copy of 527 CMR 30 upon sale of the unit.

In the State of Massachusetts the gas cock must be a T-handle type. The State of Massachusetts requires that a flexible appliance connector cannot exceed three feet in length.

UNPACKING

⚠ CAUTION: Do not remove the metal data plates from the burner pan. The data plates contain important product information.

1. Remove logs, hearth kit, pan materials, and hardware from carton.
2. Remove all protective packaging applied to logs and base for shipment.
3. Check all items for any shipping damage. If damaged, promptly inform dealer where you bought the product.

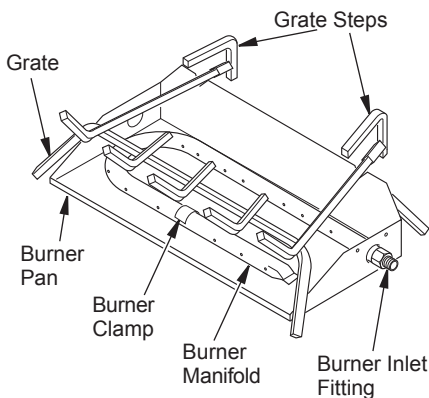

Figure 1 - Product Identification

AIR FOR COMBUSTION AND VENTILATION

⚠ WARNING: If the area in which the heater may be operated does not meet the required volume for indoor combustion air, combustion and ventilation air shall be provided by one of the methods described in the *National Fuel Gas Code, ANSI Z223.1/NFPA 54, the International Fuel Gas Code, or applicable local codes.*

Today's homes are built more energy efficient than ever. New materials, increased insulation, and new construction methods help reduce heat loss in homes. Home owners weather strip and caulk around windows and doors to keep the cold air out and the warm air in. During heating months, home owners want their homes as airtight as possible.

While it is good to make your home energy efficient, your home needs to breathe. Fresh air must enter your home. All fuel-burning appliances need fresh air for proper combustion and ventilation.

Exhaust fans, fireplaces, clothes dryers, and fuel burning appliances draw air from the house to operate. You must provide adequate fresh air for these appliances. This will ensure proper venting of vented fuel-burning appliances.

⚠ WARNING: Before installing in a solid fuel burning fireplace, the chimney flue and firebox must be cleaned of soot, creosote, ashes, and loose paint by a qualified chimney cleaner. Creosote will ignite if highly heated. A dirty chimney flue may create and distribute soot within the house. Inspect chimney flue for damage.

NOTICE: Installation, service, and repair of this appliance must be performed by a qualified installer, service agency, company or gas supplier experienced with this type of gas appliance. Only factory authorized components listed in these instructions may be used in accordance with the manufacturer's instructions and all codes and requirements of the authority having jurisdiction. Any modifications to this kit, or use of unauthorized components, or accessory items, will void the manufacturer's warranty, and may result in a hazardous condition.

⚠ CAUTION: Do not remove the metal data plates attached to the burner pan. The data plates contain important warranty information.

INSTALLATION

CHECK GAS TYPE

Use only natural gas. If your gas supply is not natural gas, you must install On/Off Safety Pilot Valve Kit (see *Accessories*, page 13).

If the fireplace does not have a gas supply shutoff valve, one must be installed.

VENTING SPECIFICATIONS FOR INSTALLATION

The fireplace chimney flue and vent must be drafting properly. To check the vent for proper drafting, light a tightly rolled newspaper on one end and place it at the inside front edge of the fireplace. Observe the smoke and be sure the vent is properly drawing it up the chimney.

If the smoke spills out into the room, extinguish the flame and remove any obstruction until proper venting is achieved. The chimney flue must remain open a minimum of 3" at all times during the operation of this log set.

INSTALLATION

INSTALLING DAMPER CLAMP

Secure the damper stop clamp provided to the leading edge of the damper as shown in Figure 2. If for any reason this clamp doesn't work on your fireplace, another suitable clamp or permanent stop must be installed, or the damper blade must be cut or removed.

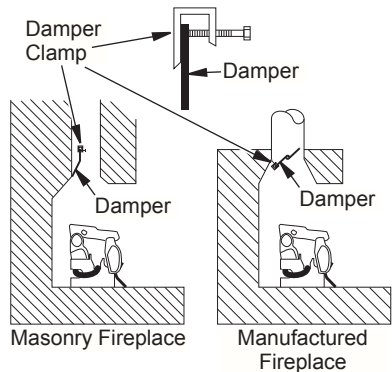

Figure 2 - Attaching Damper Clamp

HEARTH KIT ASSEMBLY

Note: The following instructions apply to dual flame "U" style burners. Be sure all pipe threaded connections are tight, and have thread compound to prevent leaks.

1. Determine which side the gas line will be coming into the fireplace.

Gas line is on the right side. This unit is manufactured with the gas inlet on the right side of the burner pan. See *Installation and Gas Connection*, page 8.

Gas line is on the left side. If your gas line will be coming into the fireplace from the left side, continue with step 2.

2. Using a screwdriver, remove cover plate on left side of burner pan (see Figure 3).
3. Unscrew burner inlet fitting from burner manifold (see Figure 3).
4. Place burner manifold in pan with threaded opening facing opening on left side.
5. Using thread sealant (resistant to the action of natural gas) on larger end of fitting, screw the burner inlet fitting through hole and into burner manifold. Tighten using a wrench.
6. Using burner clamp, screw, and nut provided, assemble clamp to pan. This will hold the burner manifold in place.
7. Using screws removed in step 2, install cover plate over opening on right side of burner pan.
8. If using optional control system kit, follow instructions included with kit for installation and operation.

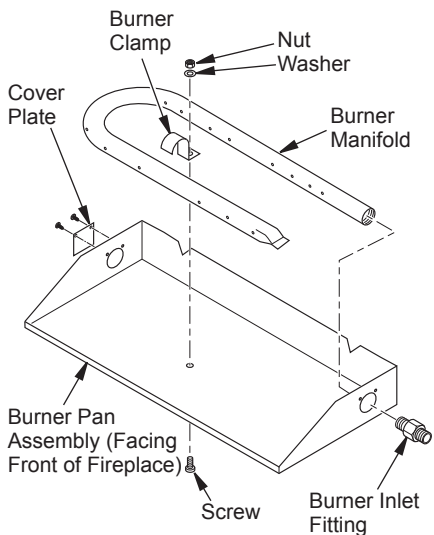

Figure 3 - Installing Burner

INSTALLATION

Installation and Gas Connection

1. Place the burner pan assembly in the center of the fireplace floor. Make sure the front of pan faces forward.
2. Thread the gas supply fitting to the fireplace gas supply pipe. Use thread sealant.
3. Install adapter fitting onto the burner inlet fitting using thread sealant on male threads of burner inlet fitting (see Figure 4).
4. Install the gas connector tube to the gas supply fitting. Carefully shape tube to attach to adapter fitting.

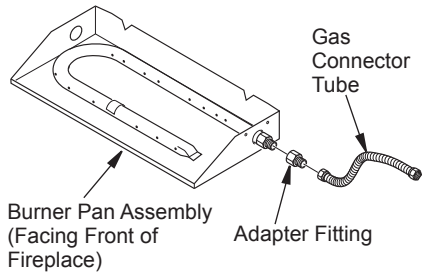

Figure 4 - Connecting Gas to Appliance

CONNECTION TO GAS SUPPLY

⚠ WARNING: A qualified service person must connect log set to gas supply. Follow all local codes.

Installation Items Needed

Before installing log set, make sure you have the items listed below.

- piping (check local codes)
- sealant (resistant to natural gas)
- equipment shutoff valve
- test gauge connection
- adjustable (crescent) wrench or pliers
- sediment trap
- tee joint
- pipe wrench

⚠ CAUTION: Only use a new, black iron or steel pipe. Internally-tinned copper tubing may be used in certain areas. Check your local codes. Use pipe of 1/2" diameter or greater to allow proper gas volume to log set. If pipe is too small, loss of pressure will occur.

Installation must include an equipment shutoff valve, union, and plugged 1/8" NPT tap. Locate NPT tap within reach for test gauge hook up. NPT tap must be upstream from log set (see Figure 5).

IMPORTANT: Install equipment shutoff valve in an accessible location. The equipment shutoff valve is for turning on or shutting off the gas to the appliance.

Apply pipe joint sealant lightly to male threads. This will prevent excess sealant from going into pipe. Excess sealant in pipe could result in a clogged burner injector.

Install sediment trap in supply line as shown in Figure 5. Locate sediment trap where it is within reach for cleaning. Locate sediment trap where trapped matter is not likely to freeze. A sediment trap traps moisture and contaminants. This keeps them from going into log set controls. If sediment trap is not installed or is installed incorrectly, log set may not run properly.

Approved Flexible Gas Hose
(if allowed by local codes)

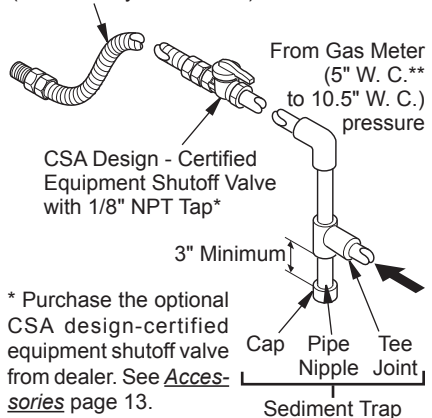

* Purchase the optional CSA design-certified equipment shutoff valve from dealer. See [Accessories](#) page 13.

** Minimum inlet pressure for purpose of input adjustment.

Figure 5 - Gas Connection

INSTALLATION

CHECKING GAS CONNECTIONS

⚠ WARNING: Test all gas piping and connections for leaks after installing or servicing. Correct all leaks immediately.

⚠ WARNING: Never use an open flame to check for a leak. Apply a noncorrosive leak detection fluid to all joints. Bubbles forming show a leak. Correct all leaks immediately.

PRESSURE TESTING GAS SUPPLY PIPING SYSTEM

Test Pressures In Excess Of 1/2 PSIG (3.5kPa)

1. Disconnect heater with its appliance main gas valve (control valve) and equipment shutoff valve from gas supply piping system. Pressures in excess of 1/2 PSIG will damage heater regulator.
2. Cap off open end of gas pipe where equipment shutoff valve was connected.
3. Pressurize supply piping system by either using compressed air or opening gas supply tank valve.
4. Check all joints of gas supply piping system. Apply a noncorrosive leak detection fluid to gas joints. Bubbles forming show a leak.
5. Correct all leaks immediately.
6. Reconnect log set and equipment shutoff valve to gas supply. Check reconnected fittings for leaks.

Test Pressures Equal To or Less Than 1/2 PSIG (3.5 kPa)

1. Close equipment shutoff valve (see Figure 6).
2. Pressure supply piping system by either using compressed air or opening gas supply tank valve.
3. Check all joints from gas meter to equipment shutoff valve (see Figure 7). Apply a noncorrosive leak detection fluid to gas joints. If bubbles form, there may be a leak.
4. Correct all leaks immediately.

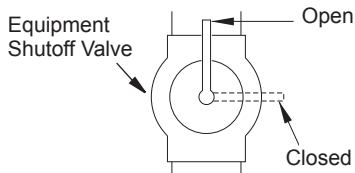

Figure 6 - Equipment Shutoff Valve

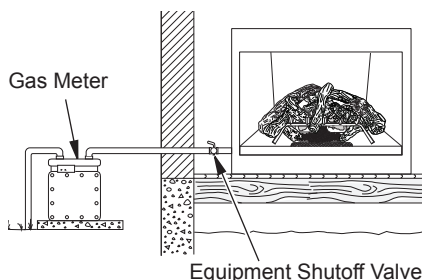

Figure 7 - Checking Gas Joints

INSTALLATION

TESTING BURNER FOR LEAKS

⚠ WARNING: Never check for gas leaks with open flame.

1. Generously apply a noncorrosive leak detection fluid to all connections.
2. Light the burner with the shutoff valve, no more than half open, and holding a match slightly in front of the pan (see *Lighting Instructions*, page 12).
3. Inspect all connections for bubbles, raw gas odor, or flame from any area other than the burner (leaks). If leaks are detected, shut off the gas valve immediately. Tighten, or reassemble the loose connection(s) using pipe joint compound until burner system is leak free.

4. When the burner is tested and leak free, observe the individual tongues of flame on the burner.

Note: Let the burner manifold cool first before removing to unclog port blockages. The burner design includes more ports on the outside of the bar. Make sure that all ports are clear and producing flame evenly across the burner. If any ports appear blocked, clear them by removing the burner manifold and reaming the ports with a modified paper clip or other suitable tool.

5. When finished testing, turn the gas shutoff valve OFF to extinguish all flames.

INSTALLING LOGS

⚠ WARNING: Failure to position the parts in accordance with these diagrams or failure to use only parts specifically approved with this heater may result in property damage or personal injury.

It is very important to install the logs exactly as instructed. Do not modify logs. Use only logs supplied with heater.

Each log is marked with a number. This number will help you to identify the logs when installing.

After installing logs, add decorative cinders around the grate base, do not place any decorative cinders on logs or burner.

MODEL CRHEAV18RP

1. Place vermiculite into burner pan. Pull glowing ember loosely, and sprinkle uniformly on the surface of vermiculite as shown on page 11. Insert log #1 into slots in rear log bracket on grate base.
2. Insert log #2 into slots in middle grate bracket.

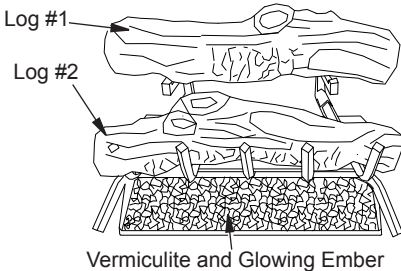

3. Place log #3 on log #1 and log #2.
4. Place log #4 on log #1 and log #2.

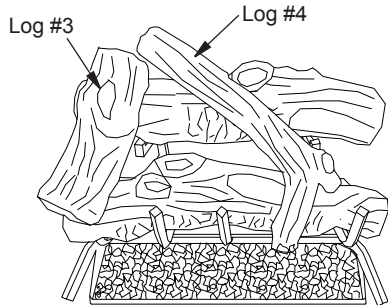

INSTALLATION

5. Place log #5 on log #4 and log #2.
6. Place log #6 on log #1 and log #2. And place log #7-1, #7-2, #7-3 in front.

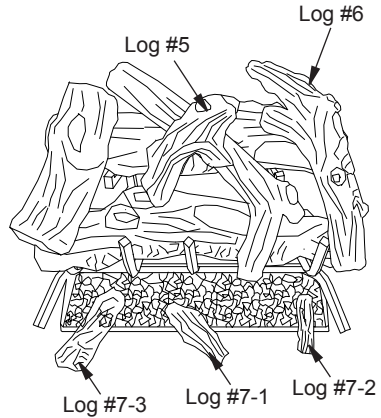

MODELS CRHWV24RP AND CRHWV30RP

1. Place vermiculite into burner pan. Pull glowing ember loosely, and sprinkle uniformly on the surface of vermiculite as shown below. Insert log #1 into slots in rear log bracket on grate base.
2. Insert log #2 into slots in right log bracket on grate base.
5. Place log #5 on log #4 and log #2.
6. Place log #6-1, #6-2, #6-3 in front.

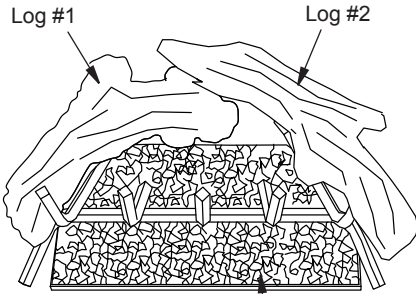

Vermiculite and Glowing Ember

3. Place log #4 on log #2 and grate.
4. Place log #3 on log #1 and log #4.

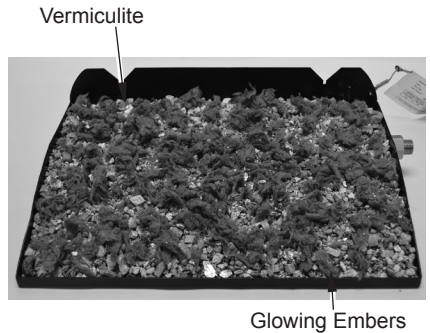
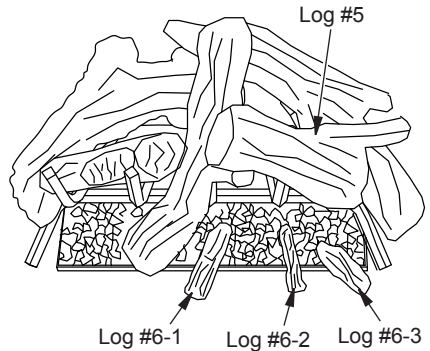
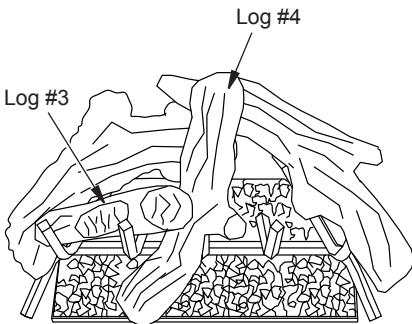

OPERATION

FOR YOUR SAFETY READ BEFORE LIGHTING

⚠ WARNING: If you do not follow these instructions exactly, a fire or explosion may result causing property damage, personal injury or loss of life.

- A. This appliance has a pilot which must be lighted by hand. When lighting the pilot, follow these instructions exactly.
- B. BEFORE LIGHTING smell all around the appliance area for gas. Be sure to smell next to the floor because some gas is heavier than air and will settle on the floor.
- WHAT TO DO IF YOU SMELL GAS**
- Do not try to light any appliance.
 - Do not touch any electric switch; do



- not use any phone in your building.
 - Immediately call your gas supplier from a neighbor's phone. Follow the gas supplier's instructions.
 - If you cannot reach your gas supplier, call the fire department.
- C. Use only your hand to push in or turn the gas control knob. Never use tools. If the knob will not push in or turn by hand, don't try to repair it, call a qualified service technician. Force or attempted repair may result in a fire or explosion.
- D. Do not use this appliance if any part has been under water. Immediately call a qualified service technician to inspect the appliance and to replace any part of the control system and any gas control which has been under water.

LIGHTING INSTRUCTIONS

1. STOP! Read the safety information above.
2. Turn the gas shutoff valve to OFF.
3. Wait five (5) minutes to clear out any gas. If you still smell gas, STOP! Follow the safety information above. If you don't smell gas, go on to the next step.
4. Light a match and lay it on top of the pan material about 2" from the end of the supply side of the pan.
5. Slowly turn the gas shutoff valve ON until the burner ignites. If the burner doesn't ignite within 10 seconds with the match burning, turn the shutoff valve OFF and repeat steps 1 through 4 again.

GAS SHUTOFF VALVE OPERATION

Flame Adjustment

Adjust the flame ON/OFF by turning the gas shutoff valve counterclockwise  to open or clockwise  to close, as necessary.

Shutting Off Appliance

Turn gas shutoff valve clockwise  to the OFF position.

CURING LOGS

During the 2-3 hour appliance curing period, you may detect an odor from the appliance as the various paints and compounds used in the manufacturing of this log set cure. This is a normal and temporary situation that is not cause for alarm. However, you may want to provide extra ventilation to the room during this time.

To ensure proper curing of the logs:

- Ignite a 2" flame and maintain it for 1 hour.
- Burn the logs in consecutive 1 hour periods raising the flame an additional 2" to full flame height for a total of three hours.

CARE AND MAINTENANCE

- Keep the area around the log set clean and clear of debris.
- Occasionally, you may use a soft bristle brush to clean logs.
- Once every year a qualified agency or certified chimney sweep should examine and clean the venting system of the fireplace.

ACCESSORIES

Purchase these fireplace accessories from your local dealer. If they can not supply these accessories, contact customer service department for information.

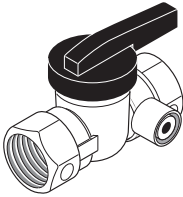

EQUIPMENT SHUTOFF VALVE

For all models. Equipment shutoff valve with 1/8" NPT tap. Fits 1/2" NPT pipe.

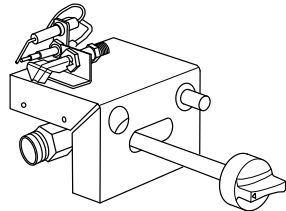

NVDWA1 - ON/OFF SAFETY PILOT VALVE KIT

For all models. Required for propane/LP installation.

TROUBLESHOOTING

⚠ WARNING: If you smell gas:

- Shut off gas supply.
- Do not try to light any appliance.
- Do not touch any electrical switch; do not use any phone in your building.
- Immediately call your gas supplier from a neighbor's phone. Follow the gas supplier's instructions.
- If you cannot reach your gas supplier, call the fire department.

⚠ WARNING: Only a qualified service technician should service and repair heater. Make sure that power is turned off before proceeding. Turn off and let cool before servicing.

⚠ CAUTION: Never use a wire, needle, or similar object to clean ODS/pilot. This can damage ODS/ pilot unit.

IMPORTANT: Operating heater where impurities in air exist may create odors. Cleaning supplies, paint, paint remover, cigarette smoke, cements and glues, new carpet or textiles, etc., create fumes. These fumes may mix with combustion air and create odors.

Note: All troubleshooting items are listed in order of operation.

Problem	Possible Cause	Corrective Action
Log set is smoking/ soot-ing excessively <i>Note: It is natural and unavoidable for vented gas log sets to produce moderate levels of carbon (soot) where flames contact the logs.</i>	<ol style="list-style-type: none"> 1. Poor fuel quality. 2. Fireplace venting system not drafting properly. 3. Excessive flame impingement or blockage. 4. Improper fuel/air mixture. 5. Excessive gas supply/ pressure. 	<ol style="list-style-type: none"> 1. Contact local natural gas company. 2. Adjust damper wide open and/or have fireplace and venting professionally cleaned and checked. 3. Separate the logs to allow more flame passage. 4. Remove any foreign items from the flame pattern. 5. Preheat flue in very cold weather.
Burner is excessively noisy. <i>Note: The movement and combustion of gas will create low, unavoidable levels of noise.</i>	<ol style="list-style-type: none"> 1. Passage of air/gas across irregular surfaces. 	<ol style="list-style-type: none"> 1. Relieve any tight bends or kinks in gas supply line.
Burner flame is too low or too high.	<ol style="list-style-type: none"> 1. Incorrect gas supply or pressure. 2. Blocked burner orifice or burner manifold ports. 3. Improper burner orifice size. 	<ol style="list-style-type: none"> 1. Check for proper gas supply pressure. 2. Free burner orifice and manifold ports of any burrs, paint, or other blockage. 3. Verify proper burner orifice sizing (see page 3).

TROUBLESHOOTING

Problem	Possible Cause	Corrective Action
Log set produces a clicking/ticking noise just after burner is lit or shut off.	1. Metal expanding while heating or contracting while cooling.	1. This is common with most log sets. If noise is excessive, contact qualified service person.
Log set produces unwanted odors.	1. Log Set burning vapors from paint, hair spray, glues, cleaners, chemicals, new carpet, etc. (See IMPORTANT statement page 14). 2. Gas leak. See Warning statement page 14.	1. Open flue to maximum. Stop using odor causing products while log set is running. 2. Locate and correct all leaks (see <u>Checking Gas Connections</u> , page 9).
Gas odor even when control knob is in OFF position.	1. Gas leak. See Warning statement page 14. 2. Control valve defective	1. Locate and correct all leaks (see <u>Checking Gas Connections</u> , page 9). 2. Replace control valve.
Gas odor during combustion.	1. Gas leak. See Warning statement at top of page 14.	1. Locate and correct all leaks (see <u>Checking Gas Connections</u> , page 9).

REPLACEMENT PARTS

Note: Use only original replacement parts. This will protect your warranty coverage for parts replaced under warranty.

PARTS UNDER WARRANTY

Contact authorized dealers of this product. If they can't supply original replacement parts, call Customer Service toll free at 1-866-573-0674 for referral information.

When calling Customer Service or your dealer, have ready:

- Your name
- Your address

- Model and serial number of your heater
- How heater was malfunctioning
- Type of gas used (Propane/LP or Natural gas/NG)
- Purchase date

Usually, we will ask you to return the defective part to the factory

PARTS NOT UNDER WARRANTY

Contact authorized dealers of this product. If they can't supply original replacement part(s) call Customer Service toll free at 1-866-573-0674 for referral information.

When calling Customer Service have ready:

- Model number of your heater
- The replacement part number

PARTS

MODELS CRHEAV18RP CRHWV24RP AND CRHWV30RP

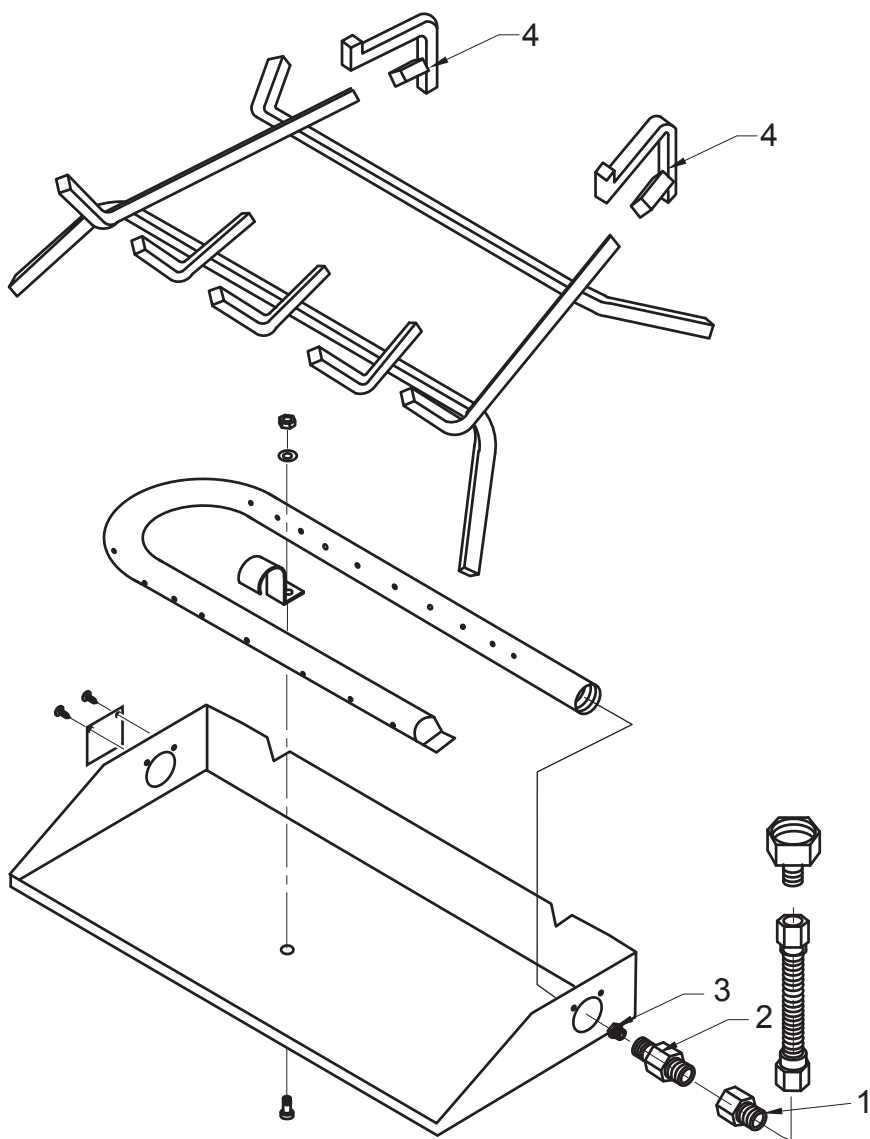

PARTS

MODELS CRHEAV18RP CRHWV24RP AND CRHWV30RP

This list contains replaceable parts used in your heater. When ordering parts, follow the instructions listed under Replacement Parts on page 15 of this manual.

ITEM	CRHEAV18RP	DESCRIPTION	QTY
1	**BL050-01	3/8" Female x 5/8" Flare Adapter	1
2	**WAL06-01	Injector Mounting	1
3	**WAL07-01N	Injector	1
4	**WAB18-01	Grate Step	2
PARTS AVAILABLE - NOT SHOWN			
	WAL11-01	Vermiculite	1
	GLEMVERM25	Glowing Embers	1
	SSEAV18B	Log Assembly	1
	SSEAV18-1	Log 1	1
	SSEAV18-2	Log 2	1
	SSEAV18-3	Log 3	1
	SSEAV18-4	Log 4	1
	SSEAV18-5	Log 5	1
	SSEAV18-6	Log 6	1
	BAVIN-1	Log 7-1	1
	BAVIN-2	Log 7-2	1
	BAVIN-3	Log 7-3	1
	WAN300B	Hardware Package	1
	WAB03	Damper Clamp	1

ITEM	CRHWV24RP	CRHWV30RP	DESCRIPTION	QTY
1	**BL050-01	**BL050-01	3/8" Female x 5/8" Flare Adapter	1
2	**WAL06-01	**WAL06-01	Injector Mounting	1
3	**WAL07-02N	**WAL07-03N	Injector	1
4	**WAB18-01	**WAB18-01	Grate Step	2
PARTS AVAILABLE - NOT SHOWN				
	WAL11-01	WAL11-01	Vermiculite	1
	GLEMVERM25	GLEMVERM25	Glowing Embers	1
	SSWV24B	SSWV30B	Log Assembly	1
	SSWV24-1	SSWV30-1	Log 1	1
	SSWV24-2	SSWV30-2	Log 2	1
	SSWV24-3	SSWV30-3	Log 3	1
	SSWV24-4	SSWV30-4	Log 4	1
	SSWV24-5	SSWV30-5	Log 5	1
	BAVIN-1	BAVIN-1	Log 6-1	1
	BAVIN-2	BAVIN-2	Log 6-2	1
	BAVIN-3	BAVIN-3	Log 6-3	1
	WAN300B	WAN300B	Hardware Package	1
	WAB03	WAB03	Damper Clamp	1

** Not a field replaceable part.

NOTES

WARRANTY

KEEP THIS WARRANTY

Model _____

Serial No. _____

Date Purchased _____

Keep receipt for warranty verification.

REGISTER YOUR PRODUCT AT WWW.USAPROCOM.COM

IMPORTANT: We urge you to register your product within 10 days of date of installation, complete with entire serial number which can be found on the rating plate. Please fill out the warranty information above for your personal records. Retain this manual for future reference.

Always specify model and serial numbers when communicating with customer service.

We reserve the right to amend these specifications at any time without notice. The only warranty applicable is our standard written warranty. We make no other warranty, expressed or implied.

LIMITED WARRANTY

ProCom Heating, Inc. warrants this product to be free from defects in materials and components for TWO (2) years from the date of first purchase, provided that the product has been properly installed by a qualified installer in accordance with all local codes and instructions furnished with the unit, operated and maintained in accordance with all applicable instructions. To make a claim under this warranty, the Bill of Sale or canceled check must be presented.

RESPONSIBILITY OF OWNER

This warranty is extended only to the original retail purchaser. This warranty covers the cost of part(s) required to restore this heater to proper operating condition. Warranty part(s) MUST be obtained through ProCom Heating, Inc. who will provide original factory replacement parts. Failure to use original factory replacement parts voids this warranty.

IMPORTANT: The heater MUST be installed by a qualified installer in accordance with all local codes and instructions furnished with the unit or the warranty is voided.

WHAT IS NOT COVERED

This warranty does not apply to parts that are not in original condition because of normal wear and tear or parts that fail or become damaged as a result of misuse, accidents, lack of proper maintenance or defects caused by improper installation. Travel, diagnostic cost, labor, transportation and any and all such other costs related to repairing a defective heater will be the responsibility of the owner.

TO THE FULL EXTENT ALLOWED BY THE LAW OF THE JURISDICTION THAT GOVERNS THE SALE OF THE PRODUCT, THIS EXPRESS WARRANTY EXCLUDES ANY AND ALL OTHER EXPRESSED WARRANTIES AND LIMITS THE DURATION OF ANY AND ALL IMPLIED WARRANTIES. INCLUDING WARRANTIES OF MERCHANTABILITY AND FITNESS FOR A PARTICULAR PURPOSE TO TWO (2) YEARS ON ALL COMPONENTS FROM THE DATE OF FIRST PURCHASE. PROCOM HEATING, INC.'S LIABILITY IS HEREBY LIMITED TO THE PURCHASE PRICE OF THE PRODUCT AND PROCOM HEATING, INC. SHALL NOT BE LIABLE FOR ANY OTHER DAMAGES WHATSOEVER INCLUDING INDIRECT, INCIDENTAL OR CONSEQUENTIAL DAMAGES.

Some states do not allow a limitation on how long an implied warranty lasts or an exclusion or limitation of accidental or consequential damages, the above limitation on implied warranties, or exclusion or limitation on damages may not apply to you.

This warranty gives you specific legal right, and you may also have other rights that vary from state to state.



ProCom Heating, Inc.
Bowling Green, KY 42101
www.usaprocom.com
1-866-573-0674

200035-01
Rev. B
06/14



VENTILADOS LEÑOS DE GAS NATURAL

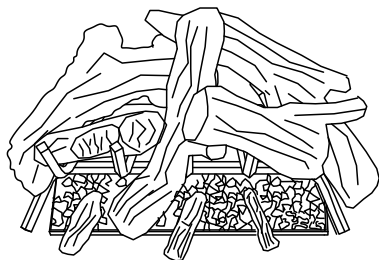

MODELOS
CRHEAV18RP
CRHWV24RP
CRHWV30RP



⚠ ADVERTENCIA: Si la información contenida en este manual no se sigue al pie de la letra, se pueden producir un incendio o una explosión que podrían ocasionar daños a la propiedad, lesiones personales o la pérdida de la vida.

- No guarde ni utilice gasolina u otros vapores y líquidos inflamables cerca de este aparato ni de cualquier otro.
- **QUÉ HACER SI PERCIBE OLOR A GAS**
 - No intente encender ningún aparato.
 - No toque ningún interruptor eléctrico; no use ningún teléfono en el edificio.
 - Llame inmediatamente a su proveedor de gas desde el teléfono de algún vecino. Siga las instrucciones del proveedor de gas.
 - Si no puede localizar al proveedor de gas, llame al departamento de bomberos.
- La instalación y el servicio deben ser realizados por personal calificado, una agencia de servicio o el proveedor de gas.

INSTALADOR: Deje este manual con el aparato.
CONSUMIDOR: Conserve este manual para referencias futuras.



¿Preguntas, problemas, piezas faltantes? Antes de volver a la tienda, llame a nuestro Departamento de Servicio al Cliente al 1-866-573-0674, de lunes a viernes de 7:30 a.m. a 4:15 p.m., Hora del Centro, o envíe un correo electrónico a customerservice@usaprocom.com.

TABLA DE CONTENIDOS

Especificaciones.....	23	Funcionamiento.....	33
Seguridad.....	23	Cuidado y Mantenimiento.....	34
Características del Producto.....	25	Accesorios.....	34
Normas Locales.....	25	Solución de problemas.....	35
Desempeque.....	26	Piezas de repuesto.....	37
Aire para combustión y ventilación.....	26	Piezas.....	38
Instalación.....	27	Garantía.....	40

GUARDE ESTE MANUAL

Éste es un artefacto de combustión a gas. Utiliza el aire (oxígeno) de la habitación donde está instalado. Se deben tomar las precauciones necesarias para una adecuada combustión y ventilación del aire. Consulte la sección Aire para la combustión y ventilación en la página 26 de este manual.

⚠ ADVERTENCIA: La instalación, ajuste, alteración, servicio o mantenimiento inadecuados pueden provocar lesiones o daños a la propiedad. Consulte este manual para conocer los procedimientos de instalación y operación correctos. Para obtener asistencia o información adicionales consulte a un instalador capacitado, agencia de servicio o al proveedor de gas.

Este aparato puede ser instalado en una casa móvil con ubicación permanente y adquirida en el mercado de posventa*, siempre que no esté prohibido por los códigos locales.

Este dispositivo es sólo para su uso con propano o gas natural. Este dispositivo está equipado con un medio simple para cambiar entre propano y gas natural. No se permite la conversión de campo por cualquier otro medio, incluido el uso de un kit.

* Mercado de posventa: venta completada por parte del fabricante, sin fines de reventa

ESPECIFICACIONES

Nota: Este artefacto con ventilación se debe instalar sólo en chimeneas que quemen combustibles sólidos, que tengan tiraje y que estén construidas con material no combustible.

Las tablas presentan información técnica relativa a la instalación del juego de leños a

gas. Antes de tratar de realizar la instalación, asegúrese de que todas las especificaciones indicadas sean aplicables.

La chimenea debe incluir tiraje y un sistema de ventilación con las aberturas mínimas que se indican a continuación.

Modelo	CRHEAV18RP	CRHWW24RP	CRHWW30RP
Tipo de gas	Natural	Natural	Natural
Entrada de BTU*	45,000 BTU/Hr	55,000 BTU/Hr	65,000 BTU/Hr
Abertura mínima de ventilación	20,3 cm (8") Diámetro	20,3 cm (8") Diámetro	20,3 cm (8") Diámetro
Orificio del quemador (Propano/LP)**	205	225	242

* Btu/Hr el rating es lo mismo cuando la unidad se convierte en gas propano/LP.

** El número está impreso sobre el orificio.

FUEL INLET PRESSURE SPECIFICATIONS (W.C.)

Natural Gas	Mínimo 5.5" de c.a.	Mínimo 10.5" de c.a.
Propano/LP Gas*	Máximo 11" de c.a.	Máximo 13" de c.a.

* Para su uso si la unidad se convierte en gas propano/LP.

Tamaños Mínimos De La Cámara De Combustión

Modelo	Ancho frontal*	Ancho trasero*	Profundidad	Altura
CRHEAV18RP	60,9 cm (24")	45,7 cm (18")	38,1 cm (15")	45,7 cm (18")
CRHWW24RP	71,1 cm (28")	55,9 cm (22")	38,1 cm (15")	45,7 cm (18")
CRHWW30RP	86,4 cm (34")	81,3 cm (32")	40,6 cm (16")	48,3 cm (19")

* Sume 10,2 cm (4") cuando utilice la válvula de encendido/apagado o equipo de seguridad piloto.

SEGURIDAD

IMPORTANTE: Lea este manual del propietario cuidadosa y completamente antes de intentar ensamblar, operar o dar servicio a este calentador. El uso inadecuado de este calentador puede causar daños a la propiedad, lesiones graves o la muerte por quemaduras, incendio, explosión, electrocución e intoxicación con monóxido de carbono. No seguir estas instrucciones anula la garantía.

La instalación y reparación de este producto deben estar a cargo sólo de personal calificado para la instalación, una empresa de servicio o el proveedor de gas local.

⚠ ADVERTENCIA: Mantenga el tiro abierto mientras la unidad esté en funcionamiento.

Intoxicación con monóxido de carbono:

Los síntomas iniciales de la intoxicación con monóxido de carbono son semejantes a los de la gripe, con dolores de cabeza, mareos y/o náusea. Si usted presenta estos síntomas, es posible que el calentador no esté funcionando correctamente. **¡Respire aire fresco inmediatamente!** Haga que le den servicio al calentador. El monóxido de carbono afecta más algunas personas que a otras. Las más afectadas son mujeres embarazadas, personas con enfermedades del corazón, de los pulmones o anemia, aquellas bajo la influencia del alcohol y aquellas a grandes altitudes.

Gas natural: El gas natural es inodoro. Un agente que produce olor se añade al gas. El olor le ayuda a detectar las fugas de gas. Sin embargo, el olor que se añade al gas puede desvanecerse. Es posible que haya gas presente aunque no haya ningún olor.

⚠ ADVERTENCIA: Cualquier modificación al juego de leños o sus controles puede ser peligrosa.

⚠ ADVERTENCIA: Este artefacto se debe instalar sólo en chimeneas de mampostería o de fabricación industrial que quemen combustibles sólidos, que estén construidas con material no combustible y que estén conectadas a un tiraje.

- Este artefacto, como se lo suministra, está diseñado para su uso sólo con los tipos de gas indicados en la etiqueta. Se lo puede convertir para su uso con propano/LP utilizando la manual ENCENDIDO/APAGADO equipo de válvula de seguridad del piloto.
- Si percibe olor a gas:
 - Cierre el suministro de gas.
 - No intente encender ningún artefacto.
 - No pulse ningún interruptor eléctrico; no utilice ningún teléfono del edificio.
 - Desde el teléfono de un vecino, llame inmediatamente a su proveedor de gas. Siga las instrucciones del proveedor de gas.
 - Si no puede comunicarse con su proveedor de gas, llame al departamento de bomberos.
- Nunca instale el juego de leños:
 - en un vehículo recreativo;
 - en lugares donde haya cortinas, muebles, telas u otros objetos inflamables a menos de 1,1 m (42") del frente, de la parte superior o de los lados del juego de leños;
 - en áreas muy transitadas;
 - en áreas con mucho viento o con corrientes de aire.
- Antes de instalar una chimenea que quema combustibles sólidos, una persona calificada para la limpieza de chimeneas debe limpiar el tiro de la chimenea y la cámara de combustión para eliminar el hollín, la creosota, las cenizas y la pintura desprendida. La creosota puede prenderse fuego si alcanza una temperatura muy alta. Revise si el tiro de la chimenea está dañado.
- Siempre debe utilizar este juego de leños con la pantalla para chimenea instalada. Antes de usar el juego de leños, asegúrese de que la pantalla para chimenea esté cerrada. Si la chimenea tiene puertas de vidrio, éstas deben permanecer ABIERTAS mientras el juego de leños esté en funcionamiento.
- Este juego de leños está diseñado para no producir humo. Si los leños parecen producir humo, apague el artefacto y llame a un técnico calificado. *Nota: durante el primer uso, es posible que haya un poco de humo debido al curado de los leños y a la combustión de los residuos de fabricación. Es conveniente que abra una ventana para ventilar más el lugar.*
- No permita que los ventiladores soplen directamente en la chimenea. Evite corrientes de aire que alteren el comportamiento de la llama. Los ventiladores de techo pueden crear corrientes de aire que modifiquen el comportamiento de la llama, y esto puede aumentar la cantidad de hollín.
- No utilice ningún tipo de accesorio de soplador, unidad para intercambio de calor ni ningún otro accesorio que no esté aprobado para su uso con este juego de leños.
- Este juego de leños requiere que la ventilación de aire fresco exterior sea adecuada. Consulte la sección *Aire para la combustión y ventilación*, página 26.

SEGURIDAD

10. No ponga en funcionamiento el juego de leños:
 - en lugares donde se almacenen o utilicen vapores o líquidos inflamables;
 - en lugares donde haya mucho polvo.
11. No queme combustibles sólidos en la chimenea después de instalar el juego de leños. No utilice este juego de leños para cocinar alimentos ni quemar papeles u otros objetos.
12. El juego de leños alcanza temperaturas muy altas cuando está en uso. Mantenga a los niños y los adultos lejos de las superficies calientes para evitar quemaduras o que la ropa tome fuego. El juego de leños permanecerá caliente durante un tiempo breve después de que se lo haya apagado. Deje que la superficie se enfríe antes de tocarla.
13. Vigile atentamente a los niños pequeños cuando se encuentren en la habitación donde está el juego de leños.
14. No utilice este artefacto si alguna de sus piezas estuvo expuesta al agua o sumergida en ella. Llame de inmediato a un técnico calificado para que inspeccione el artefacto de habitación y reemplace cualquier pieza del sistema de control (si se lo utiliza) y cualquier control de gas que haya estado bajo el agua.
15. Para evitar quebraduras, el nuevo leño debe someterse a un proceso de cura (consulte *Curado de Leños*, página 34).
16. Apague el juego de leños y déjelo enfriar antes de realizar mantenimiento, instalarlo o repararlo. Sólo un técnico calificado debe instalar, realizar el mantenimiento o reparar el juego de leños.

CARACTERÍSTICAS DEL PRODUCTO

ENCENDIDO/APAGADO EQUIPO DE VÁLVULA DE SEGURIDAD DEL PILOTO CON CONVERSIÓN DE PROPANO/LP

Para este artefacto, hay disponible una válvula de encendido/apagado o equipo de seguridad piloto con encendedor piezoeléctrico. Este sistema no requiere de fósforos, baterías ni de ninguna otra fuente de energía. Para la conversión a gas Propano/LP, debe usar este sistema opcional.

NORMAS LOCALES

Instale y use el calentador con cuidado. Siga todas las normas locales. A falta de normas locales, utilice la última edición del *Código Nacional de Gas Combustible, ANSI Z223.1/NFPA 54**.

*Disponible en:

American National Standards Institute, Inc.
1430 Broadway
New York, NY 10018, EE.UU.
National Fire Protection Association, Inc.
Batterymarch Park
Quincy, MA 02269, EE.UU.

Estado de Massachusetts: La instalación la debe realizar un plomero o un instalador de gas con licencia para ejercer en el estado de Massachusetts.

Los vendedores de calentadores complementarios de interiores a base de gas propano o de gas natural y sin ventilación deben proporcionar a cada cliente una copia del 527 CMR 30 al realizar la venta. En el estado de Massachusetts la manija del gas debe ser una manija tipo T. El estado de Massachusetts requiere que el conector flexible no exceda de 3 pies de largo.

DESEMPAQUE

⚠ PRECAUCIÓN: No retire las placas de datos metálicas de la bandeja del quemador. Las placas de datos contienen información importante sobre el producto.

1. Retire de la caja los leños, el kit del hogar, los materiales de la bandeja y los accesorios.
2. Retire todo el embalaje de protección colocado en los leños y la base para su envío.
3. Verifique que no se hayan producido daños en ninguno de los artículos durante el transporte. Si se produjo algún daño, informe de inmediato al distribuidor donde compró el producto.



Figura 1 - Identificación del producto

AIRE PARA COMBUSTIÓN Y VENTILACIÓN

⚠ ADVERTENCIA: Si no se cumple el área en la que puede ser operado el calentador de la requerida de volumen para el aire de combustión interior, será el aire de combustión y ventilación ser proporcionada por uno de los métodos descritos en el Código Nacional de Gas Combustible, ANSI Z223.1/NFPA 54, el Código Internacional de Gas Combustible o códigos locales aplicables.

En la actualidad, las casas se construyen más que nunca con características que favorecen el ahorro de energía. Los materiales nuevos, el mayor aislamiento y los nuevos métodos de construcción ayudan a reducir la pérdida de calor en las casas. Los propietarios colocan burletes y masilla de calafateo alrededor de puertas y ventanas para impedir que ingrese aire frío y conservar el aire cálido adentro. Durante los meses en los que se utiliza la calefacción, los propietarios desean que sus hogares sean lo más herméticos posible.

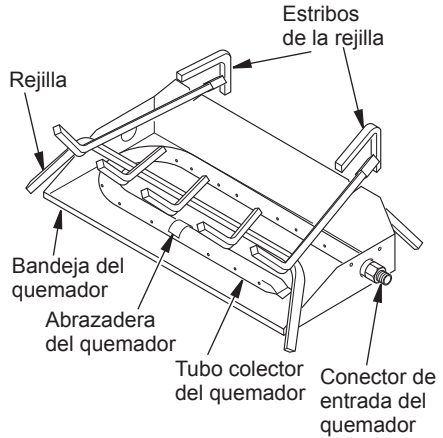
Si bien es bueno que su casa tenga características que favorecen el ahorro energía, la

casa también necesita respirar. Es necesario que el aire fresco ingrese a ella. Todos los artefactos de combustión necesitan aire fresco para una adecuada combustión y ventilación. Los ventiladores de extracción, las chimeneas, las secadoras de ropa y los artefactos de combustión toman aire de la casa para funcionar. Es necesario que proporcione el aire fresco adecuado para estos artefactos, lo que garantizará la apropiada ventilación de los artefactos de combustión ventilados.

⚠ ADVERTENCIA: Antes de instalar una chimenea que quema combustibles sólidos, una persona calificada para la limpieza de chimeneas debe limpiar el tiro de la chimenea y la cámara de combustión para eliminar el hollín, la creosota, las cenizas y la pintura desprendida. La creosota puede prenderse fuego si alcanza una temperatura muy alta. El tiro sucio de una chimenea puede producir y esparcir hollín dentro de la casa. Revise si el tiro de la chimenea está dañado.

AIRE PARA COMBUSTIÓN Y VENTILACIÓN

AVISO: La instalación, el mantenimiento y la reparación de este artefacto deben estar a cargo de personal calificado para la instalación, de una empresa de servicio o de una empresa o proveedor de gas con experiencia en este tipo de artefactos a gas. Sólo se pueden utilizar los componentes autorizados por la fábrica que se incluyen en estas instrucciones, de acuerdo con las instrucciones del fabricante y con todos los códigos y las exigencias de la autoridad que tenga jurisdicción. Toda modificación que se

realice a este equipo, o todo uso de componentes no autorizados o accesorios, anulará la garantía del fabricante, y podría provocar una situación peligrosa.

⚠ PRECAUCIÓN: No retire las placas de datos metálicas que están unidas a la bandeja del quemador. Las placas de datos contienen información importante sobre la garantía.

INSTALACIÓN

VERIFIQUE EL TIPO DE GAS

Use sólo gas natural. Si su suministro de gas no es de gas natural, debe instalar la ENCENDIDO/APAGADO equipo de válvula de seguridad del piloto (consulte *Accesorios*, página 34). Si la chimenea no cuenta con una válvula de cierre del suministro de gas, se debe instalar una.

ESPECIFICACIONES DE VENTILACIÓN PARA LA INSTALACIÓN

El tiro y los conductos de ventilación de la chimenea deben tener un flujo de aire adecuado. Para comprobar si los conductos de ventilación tienen el flujo de aire correcto, encienda uno de los extremos de un periódico firmemente enrollado y colóquelo dentro del borde frontal de la chimenea. Observe el humo y asegúrese de que el conducto de

ventilación lo extraiga de forma adecuada hacia arriba por la chimenea. Si el humo entra en la habitación, apague la llama y elimine la obstrucción hasta lograr la ventilación adecuada. El tiro de la chimenea debe permanecer abierto 7,6 cm (3") como mínimo en todo momento mientras el juego de leños esté en funcionamiento.

INSTALACIÓN DE LA ABRAZADERA DEL REGULADOR DE TIRO

Sujete la abrazadera para cerrar el regulador de tiro provista al borde frontal del regulador, como se muestra en la Figura 2. Si, por algún motivo, esta abrazadera no sirviera para su chimenea, se deberá instalar otra abrazadera adecuada o un cierre permanente, o se deberá cortar o retirar la hoja del regulador de tiro.



Figura 2 - Sujeción de la abrazadera del regulador de tiro

INSTALACIÓN

ENSAMBLADO DEL KIT DE HOGAR

Nota: Las siguientes instrucciones se aplican a quemadores de llama doble con forma de "U". Asegúrese de que todas las conexiones roscadas de tuberías estén ajustadas y aplicque compuesto para roscas para evitar fugas.

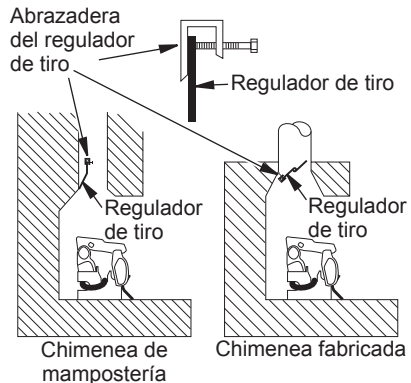
1. Determine de qué lado ingresará la línea de gas a la chimenea.

Línea de gas está en el lado derecho.

Esta unidad se fabrica con la entrada de gas en el lado derecho de la bandeja del quemador. Consulte Instalación y Conexión de Gas.

Línea de gas está en el lado izquierdo.

Si la línea de gas va a venir a la chimenea desde el lado izquierdo, continúe con el paso 2.

2. Con un destornillador, retire la placa de cubierta en el lado izquierdo de la bandeja del quemador (consulte la Figura 3).
3. Desenrosque el conector de entrada del quemador del tubo colector del quemador (consulte la Figura 3).
4. Coloque el tubo colector del quemador en la bandeja con la abertura roscada orientada hacia de apertura frente en el lado izquierdo.
5. Usando sellador para roscas (resistente a la acción del gas natural) en el extremo más grande del conector, enrosque el

conector de entrada del quemador en el orificio y dentro del tubo colector del quemador. Apriete con una llave inglesa.

6. Con la abrazadera del quemador, el tornillo y la tuerca provistos, ensamble la abrazadera a la bandeja. De este modo, el tubo colector del quemador se fijará en su lugar.
7. Con los tornillos que quitó en el paso 2, instale la placa de cubierta sobre la abertura en el lado derecho de la bandeja del quemador.
8. Si utiliza el kit del sistema de control, siga las instrucciones incluidas en él sobre la instalación y el funcionamiento.

Instalación y conexión de gas

1. Coloque el ensamblaje de la bandeja del quemador en el centro del piso de la chimenea. Asegúrese de que el frente de la bandeja esté orientado hacia delante.
2. Enrosque el conector del suministro de gas al tubo de suministro de gas de la chimenea. Use sellador para roscas.
3. Instale el conector del adaptador en el conector de entrada del quemador y use sellador para roscas en las roscas macho del conector de entrada del quemador (consulte la Figura 4).
4. Instale el tubo conector de gas en el conector del suministro de gas. Con cuidado, dé forma al tubo para conectarlo al conector del adaptador.



Figura 3 - Instalación del quemador



Figura 4 - Conexión del gas al artefacto

INSTALACIÓN

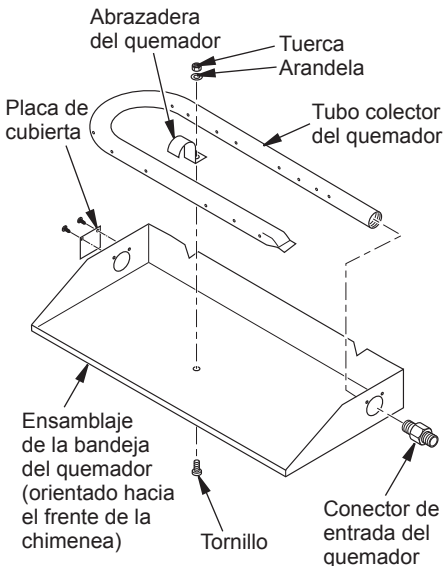
CONEXIÓN AL SUMINISTRO DE GAS

⚠ ADVERTENCIA: Un técnico calificado debe conectar el juego de leños al suministro de gas. Respete todos los códigos locales.

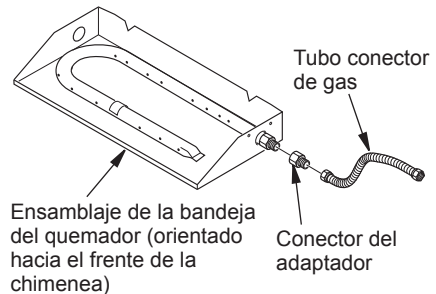
Elementos Necesarios Para la Instalación

Antes de instalar el juego de leños, asegúrese de tener los elementos que se indican a continuación.

- Tuberías (revise los códigos locales)
- Sellador (resistente al gas natural)
- Válvula de cierre del equipo
- Conexión del indicador de prueba
- Llave inglesa ajustable (sueca) o pinzas
- Trampa de sedimentos
- Unión en T
- Llave para tubos

⚠ PRECAUCIÓN: Utilice únicamente una tubería nueva, de hierro negro o acero. En algunas áreas, es posible que se utilicen tuberías de cobre con revestimiento interno de estaño. Revise los códigos locales. Utilice una tubería de 1/2" de diámetro o más para permitir la entrada de un volumen adecuado de gas al juego de leños. Si la tubería es demasiado pequeña, habrá pérdida de presión.

La instalación debe incluir una válvula de cierre del equipo, una conexión y una rosca macho NPT de 1/8" con tapón. Ubique la rosca macho NPT al alcance para probar la conexión del indicador de prueba. La rosca macho NPT debe estar colocada en dirección de la corriente en relación al juego de leños (consulte la Figura 5).

IMPORTANTE: Instale la válvula de cierre del equipo en un lugar accesible. La válvula de cierre del equipo sirve para abrir o cerrar el paso de gas al artefacto.

Aplique un poco de sellador para uniones de tuberías a las roscas macho. Esto evitará que el exceso de sellador ingrese a la tubería. Una cantidad excesiva de sellador en la tubería podría taponar el inyector del quemador.

Instale la trampa de sedimentos en la línea de suministro como se muestra en la Figura 6. Coloque la trampa de sedimentos al alcance para limpiarla y donde no haya probabilidades de que el material atrapado se congele. Las trampas de sedimentos retienen la humedad y los contaminantes. Esto evita que ingresen en los controles del juego de leños. Si no se instala la trampa de sedimentos o si se la instala de forma incorrecta, es posible que el juego de leños no funcione adecuadamente.

Manguera flexible para gas aprobada (si lo permiten los códigos locales)

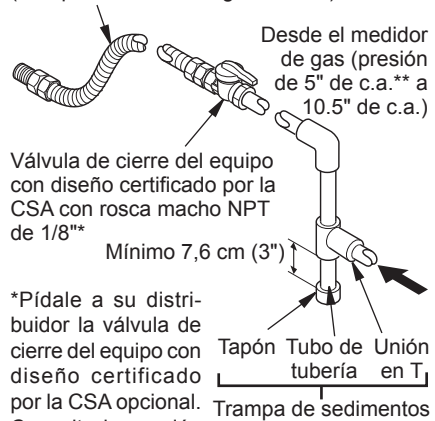

*Pídale a su distribuidor la válvula de cierre del equipo con diseño certificado por la CSA opcional. Consulte la sección Accesorios en la página 34.

** Presión de entrada de gas mínima para regular la entrada de gas.

Figura 5 - Conexión de gas

INSTALACIÓN

VERIFICACIÓN DE LAS CONEXIONES DE GAS

⚠ ADVERTENCIA: Verifique todas las tuberías y conexiones de gas para detectar fugas después de la instalación o el mantenimiento. Repare todas las fugas de inmediato.

⚠ ADVERTENCIA: No use nunca una llama directa para detectar fugas. Aplique en todas las uniones algún líquido de detección de fugas que no sea corrosivo. Si hay una fuga, se formarán burbujas. Repare todas las fugas de inmediato.

PRUEBA DE PRESIÓN PARA EL SISTEMA DE TUBERÍAS DE SUMINISTRO DE GAS

Revise si hay presiones superiores a 1/2 PSIG (3,5 kPa)

1. Desconecte el calentador con su válvula de gas principal (válvula de control) y válvula de cierre del equipo del sistema de tuberías de suministro de gas. Las presiones superiores a 1/2 PSIG dañan el regulador del calentador.
2. Destape el extremo de la tubería de gas donde la válvula de cierre del equipo estaba conectada.
3. Presurice el sistema de tuberías de suministro de gas con aire comprimido o abriendo la válvula del tanque de suministro de gas.
4. Revise todas las juntas del sistema de tuberías de suministro de gas. Aplique en todas las uniones algún líquido de detección de fugas que no sea corrosivo. Si hay una fuga, se formarán burbujas.
5. Repare todas las fugas de inmediato.
6. Vuelva a conectar el juego de leños y la válvula de cierre del equipo al suministro de gas. Revise los conectores que se volvieron a conectar para detectar fugas.

Revise si hay presiones iguales o menores que 1/2 PSIG (3,5 kPa)

1. Cierre la válvula de cierre del equipo (consulte la Figura 6).
2. Presurice el sistema de tuberías de suministro de gas con aire comprimido o abriendo la válvula del tanque de suministro de gas.
3. Verifique todas las juntas desde el medidor de gas a la válvula de cierre del equipo (consulte la Figure 7). Aplique en todas las uniones algún líquido de detección de fugas que no sea corrosivo. Si se forman burbujas, es posible que haya una fuga.
4. Repare todas las fugas de inmediato.



Figura 6 - Válvula de cierre del equipo



Figura 7 - Verificación de las juntas de gas

INSTALACIÓN

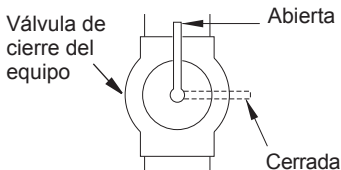
PRUEBAS DEL QUEMADOR PARA DETECTAR FUGAS

⚠ ADVERTENCIA: Nunca use una llama directa para detectar fugas de gas.

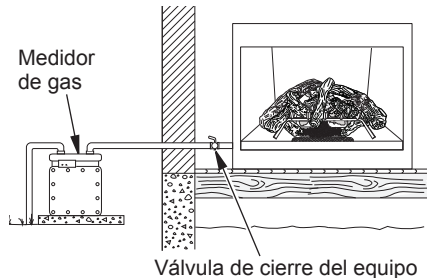
1. Aplique generosamente un fluido de detección de fugas que no sea corrosivo todas las conexiones.
2. Encienda el quemador con la válvula de cierre, abierta sólo hasta la mitad, y sostenga un fósforo apenas frente a la bandeja (consulte *Instrucciones de Encendido*, página 33).
3. Inspeccione todas las conexiones para detectar burbujas, olor a gas crudo o llamas en cualquier otra zona que no sea el quemador (fugas). Si detecta fugas, cierre la válvula de gas de inmediato. Ajuste o vuelva a ensamblar las conexiones flojas con compuesto para uniones de tuberías hasta que en el sistema del quemador no haya ninguna fuga.

4. Cuando haya probado el quemador y no detecte fugas, observe las lenguas individuales de fuego del quemador.

Nota: Deje que el tubo colector del quemador se enfríe antes de retirarlo para eliminar las obstrucciones de los orificios. El diseño del quemador incluye más orificios en la parte externa de la barra. Asegúrese de que todos los orificios estén despejados y produzcan llamas de forma pareja en todo el quemador. Si algún orificio parece estar obstruido, despejado retirando el tubo colector del quemador y agrandando el orificio con un sujetapapeles adaptado u otra herramienta adecuada.

5. Cuando concluya las pruebas, coloque la válvula de cierre en la posición de APAGADO para apagar todas las llamas.

INSTALACIÓN DE LEÑOS

⚠ ADVERTENCIA: No colocar las piezas de acuerdo con estos diagramas o no usar sólo las piezas aprobadas específicamente con este calentador puede ocasionar daños a la propiedad o lesiones personales.

Es muy importante instalar los leños siguiendo exactamente las instrucciones. No modifique los leños. Use sólo los leños que incluye el calentador.

Cada leño tiene un número marcado. Este número lo ayudará a identificar los leños al instalarlos.

Después de instalarlos, agregue ceniza decorativa alrededor de la base de la rejilla. No la coloque sobre los leños ni el quemador.

MODELO CRHEAV18RP

1. Posición vermiculita en el molde del quemador. Tire brasa suelta, y espolvoree uniformemente sobre la superficie de la vermiculita la pagina 32. Inserte leño # 1 en las ranuras del soporte de registro posterior en la rejilla base.
2. Inserte el leño # 2 en las ranuras del soporte de la rejilla del centro.

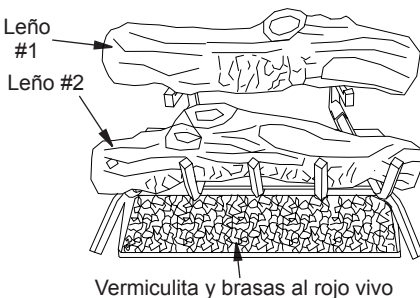

INSTALACIÓN

3. Coloque el leño # 3 sobre el leño # 1 y el leño # 2.
4. Coloque el leño # 4 sobre el leño # 1 y el leño # 2.
5. Coloque el leño # 5 sobre el leño # 4 y el leño # 2.
6. Coloque el leño # 6 sobre el leño # 1 y el leño # 2. Por último, coloque los leños #7-1, #7-2 y #7-3 en el frente.

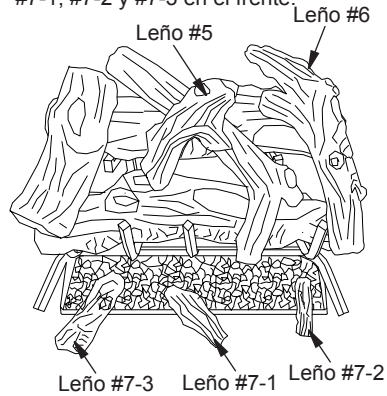
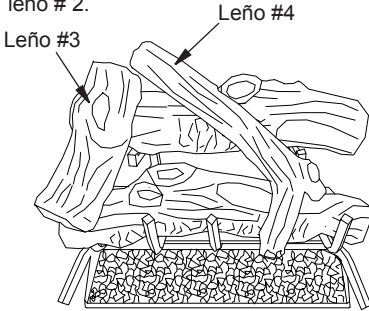

MODELOS CRHWV24RP Y CRHWV30RP

1. Posición vermiculita en el molde del quemador. Tire brasa suelta, y espolvoree uniformemente sobre la superficie de la vermiculita como se muestra abajo. Inserte leño # 1 en las ranuras del soporte de registro posterior en la rejilla base.
2. Inserte el leño # 2 en las ranuras del soporte de leños a la derecha de la base de la rejilla.
3. Coloque el leño #4 en leño #2 y de la rejilla.
4. Coloque el leño # 3 sobre el leño # 1 y el leño # 4.

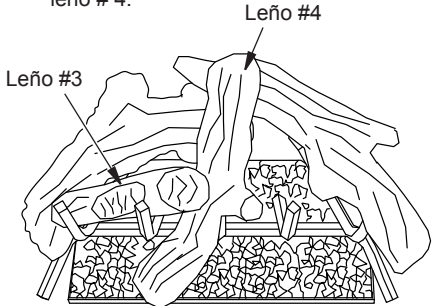
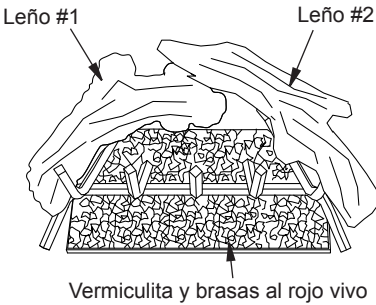

5. Coloque el leño # 5 sobre el leño # 4 y el leño # 2.
6. Coloque los leños # 6-1, #6-2 y #6-3 en el frente.

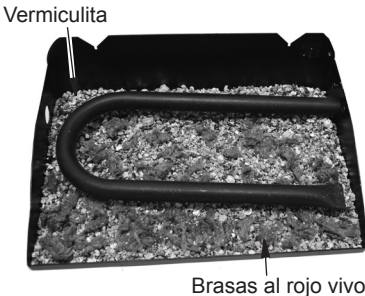
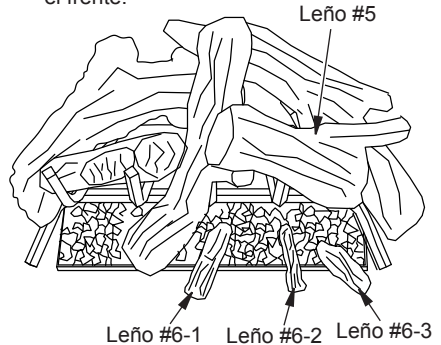

FUNCIONAMIENTO

POR SU SEGURIDAD, LEA ESTO ANTES DE ENCENDER EL CALENTADOR

⚠ ADVERTENCIA: No seguir estas instrucciones al pie de la letra puede resultar en incendio o explosión que produzcan daños a la propiedad, lesiones físicas o la muerte.

- A. Este aparato tiene un piloto que se debe encender manualmente. Cuando encienda el piloto, siga estas instrucciones al pie de la letra.
- B. **ANTES DE ENCENDERLO** compruebe que alrededor del aparato no hay olor a gas. Asegúrese de oler también cerca del suelo, ya que algunos gases son más pesados que el aire y se asientan cerca del suelo.
QUÉ HACER SI PERCIBE OLOR A GAS
 - No intente encender ningún aparato.
 - No toque ningún interruptor eléctrico; no use ningún teléfono en el edificio.



- Llame inmediatamente a su proveedor de gas desde el teléfono de algún vecino. Siga las instrucciones del proveedor de gas.
- Si no puede localizar al proveedor de gas, llame al departamento de bomberos.
- C. Utilice únicamente la mano para presionar o girar la perilla de control de gas. Nunca utilice herramientas. Si no puede presionar o girar la perilla manualmente, no intente repararla, llame a un técnico de servicio capacitado. Forzarla o tratar de repararla pueden producir un incendio o una explosión.
- D. No use este aparato si alguna de sus partes estuvo sumergida en agua. Llame inmediatamente a un técnico capacitado de servicio para que inspeccione el aparato y reemplace las piezas del sistema de control y los controles de gas que hayan estado sumergidos en agua.

INSTRUCCIONES DE ENCENDIDO

1. ALTO. Lea la información de seguridad que se encuentra arriba.
2. Coloque la válvula de cierre de gas en la posición de APAGADO.
3. Espere cinco (5) minutos para que se despeje el gas. Si todavía huele olor a gas, ¡DETÉNGASE! Siga la información de seguridad que se encuentra arriba. Si no hay olor a gas, proceda con el próximo paso.
4. Encienda un fósforo y colóquelo arriba del material de la bandeja a aproximadamente 5 cm (2") del extremo del lado del suministro de la bandeja.
5. Coloque lentamente la válvula de cierre de gas en la posición de ENCENDIDO hasta que se encienda el quemador. Si el quemador no se enciende en 10 segundos con el fósforo encendido, coloque la válvula de cierre de gas en la posición de APAGADO y repita los pasos 1 a 4.

FUNCIONAMIENTO DE LA VÁLVULA DE CIERRE DE GAS

Ajuste de la llama

Para regular el ENCENDIDO/APAGADO de la llama, gire la válvula de cierre de gas en dirección contraria a las manecillas del reloj  para abrir o en dirección de las manecillas del reloj  para cerrar, según sea necesario.

Cómo apagar el aparato

Gire la válvula de cierre de gas en dirección de las manecillas del reloj  hacia la posición de APAGADO.

FUNCIONAMIENTO

CURADO DE LEÑOS

Durante el período de cura de dos a tres horas del electrodoméstico, es posible que perciba olor proveniente de éste por el curado de las diversas pinturas y compuestos utilizados en la fabricación de este juego de leños. Esto es normal y temporal, y no es motivo de preocupación. Sin embargo, es conveniente que ventile más la habitación durante este momento.

Para garantizar el curado adecuado de los leños:

- Encienda una llama de 5 cm (2") durante 1 hora.
- Encienda los leños en períodos consecutivos de 1 hora subiendo 5 cm (2") la llama hasta llegar a la altura completa de la llama en un total de tres horas.

CUIDADO Y MANTENIMIENTO

- Mantenga el área alrededor del juego de leños limpia y sin desechos.
- De vez en cuando, puede usar un cepillo de cerdas suaves para limpiar los leños.
- Una vez por año, una agencia calificada o un deshollinador certificado deben examinar y limpiar el sistema de ventilación de la chimenea.

ACCESORIOS

Adquiera estos accesorios para chimeneas en su distribuidor local. Si su distribuidor no puede accesorios, póngase en contacto con el Departamento de Servicio al Cliente para obtener información.

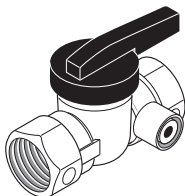

VÁLVULA DE CIERRE DEL EQUIPO

Para todos los modelos. Válvula de cierre del equipo con rosca macho NPT de 1/8". Sirve para tuberías NPT de 1/2"

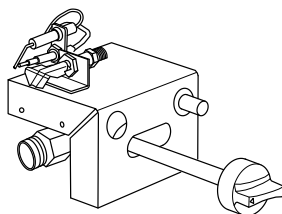

NVDWA1 - ENCENDIDO/APAGADO EQUIPO DE VÁLVULA DE SEGURIDAD DEL PILOTO

Para todos los modelos. Necesario para la instalación de propano/LP.

SOLUCIÓN DE PROBLEMAS

⚠ ADVERTENCIA: Si percibe olor a gas

- Cierre el suministro de gas.
- No intente encender ningún aparato.
- No toque ningún interruptor eléctrico; no use ningún teléfono en el edificio.
- Llame inmediatamente a su proveedor de gas desde el teléfono de algún vecino. Siga las instrucciones del proveedor de gas.
- Si no puede localizar al proveedor de gas, llame al departamento de bomberos.

⚠ ADVERTENCIA: Sólo una persona de servicio capacitada debe reparar la calentador y darle servicio. Asegúrese de que el equipo está apagado antes de proceder. Apague y deje que se enfríe antes de darle servicio.

⚠ PRECAUCIÓN: Nunca utilice un alambre, aguja u objetos parecidos para limpiar el piloto/ODS. Esto puede dañar la unidad de piloto/ODS.

IMPORTANTE: Si hace funcionar el calentador donde existen impurezas en el aire se pueden producir olores. Los productos de limpieza, pintura, solventes de pintura, humo de cigarro, cementos y pegamentos, alfombras o textiles nuevos, etc., producen gases. Estos gases se pueden mezclar con el aire que se utiliza para la combustión y producir olores.

Nota: Todos los puntos para solución de problemas se listan en orden de funcionamiento.

Problema	Causa posible	Acción correctiva
El juego de leños libera humo u hollín en exceso. <i>Nota: es normal e inevitable que los juegos de leños a gas con ventilación produzcan niveles moderados de carbón (hollín) donde las llamas entran en contacto con los leños.</i>	<ol style="list-style-type: none"> 1. Mala calidad del combustible. 2. El sistema de ventilación de la chimenea no tiene un flujo de aire adecuado. 3. Obstrucción o impacto de llama excesivo. 4. Mezcla inadecuada de combustible y aire. 5. Presión o suministro excesivos de gas. 	<ol style="list-style-type: none"> 1. Póngase en contacto con la compañía de gas natural local. 2. Abra por completo el regulador o haga que un profesional limpie y revise la chimenea y la ventilación. 3. Separe los leños para permitir el mejor paso de la llama. 4. Retire todos los elementos extraños del patrón de la llama. 5. Precaliente el tiro en climas muy fríos.
El quemador hace mucho ruido. <i>Nota: el movimiento y la combustión del gas producirán niveles bajos e inevitables de ruido.</i>	<ol style="list-style-type: none"> 1. Paso del aire o el gas por superficies irregulares. 	<ol style="list-style-type: none"> 1. Afloje las curvas o los pliegues ajustados que haya en la línea de suministro de gas.

SOLUCIÓN DE PROBLEMAS

Problema	Causa posible	Acción correctiva
La llama del quemador es demasiado baja o demasiado alta.	<ol style="list-style-type: none"> 1. Presión o suministro incorrectos de gas. 2. Orificio del quemador u orificios del tubo colector del quemador obstruidos. 3. Tamaño inadecuado del orificio del quemador. 	<ol style="list-style-type: none"> 1. Verifique que la presión del suministro de gas sea adecuada. 2. Elimine porciones sobresalientes, pintura o cualquier otra obstrucción del orificio del quemador y de los orificios del tubo colector del quemador. 3. Verifique que el tamaño del orificio del quemador sea el adecuado (consulte la página 23).
El juego de leños produce un chasquido apenas se enciende o se apaga el quemador.	<ol style="list-style-type: none"> 1. El metal se dilata con el calor o se contrae al enfriarse. 	<ol style="list-style-type: none"> 1. Esto es común en la mayoría de los juegos de leños. Si el ruido es excesivo, póngase en contacto con un técnico calificado.
El juego de leños produce olores indeseados.	<ol style="list-style-type: none"> 1. El juego de leños quema vapores de pintura, aerosoles para cabello, pegamentos, limpiadores, productos químicos, alfombras nuevas, etc. (Consulte la advertencia IMPORTANTE de la página 35). 2. Fuga de gas. Consulte la Advertencia en la parte superior de la página 35. 	<ol style="list-style-type: none"> 1. Abra el tiro al máximo. Deje de usar productos que produzcan olor mientras el juego de leños esté en funcionamiento. 2. Ubique y repare todas las fugas (consulte Verificación de las Conexiones de Gas, página 30).
Hay olor a gas aunque la perilla de control está en la posición de APAGADO.	<ol style="list-style-type: none"> 1. Fuga de gas. Consulte la Advertencia en la parte superior de la página 35. 2. La válvula de control está dañada. 	<ol style="list-style-type: none"> 1. Ubique y repare todas las fugas (consulte Verificación de las Conexiones de Gas, página 30). 2. Reemplace la válvula de control.
Hay olor a gas durante la combustión.	<ol style="list-style-type: none"> 1 Fuga de gas. Consulte la Advertencia en la parte superior de la página 35. 	<ol style="list-style-type: none"> 1. Ubique y repare todas las fugas (consulte Verificación de las Conexiones de Gas, página 30).

PIEZAS DE REPUESTO

Nota: use sólo piezas de repuesto originales. Esto protegerá la cobertura de su garantía para partes reemplazadas bajo la garantía.

PIEZAS CON GARANTÍA

Comuníquese con los distribuidores autorizados de este producto. Si no pueden proporcionarle las piezas originales de repuesto, llame gratis al Departamento de Servicio al Cliente al 1-866-573-0674 para obtener información de referencia.

Cuando llame a Servicio al Cliente, tenga preparados:

- su nombre,
- su dirección
- los números de modelo y de serie de su calentador,
- la falla del calentador,
- El tipo de gas utilizado (propano/PL o gas natural/GN)
- la fecha de compra

Por lo general, le pediremos que devuelva la pieza a la fábrica.

PIEZAS SIN GARANTÍA

Comuníquese con los distribuidores autorizados de este producto. Si no pueden suministrarle piezas de repuesto originales, llame gratis al Departamento de Servicio al Cliente al 1-866-573-0674 para obtener información de referencia.

Cuando llame a Servicio al Cliente, tenga preparados:

- los números de modelo y de serie de su calentador,
- el número de la pieza de repuesto.

PIEZAS

MODELOS CRHEAV18RP CRHWV24RP Y CRHWV30RP

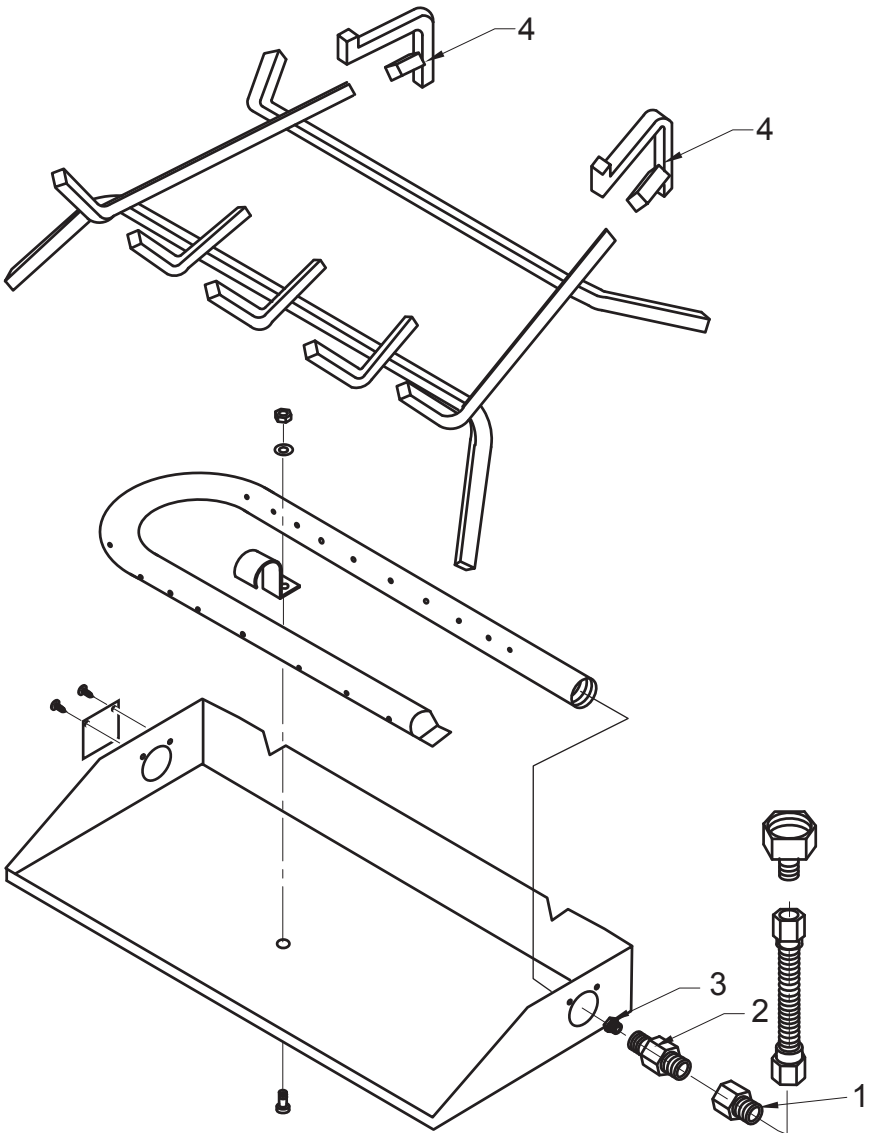

PIEZAS

MODELOS CRHEAV18RP CRHWV24RP Y CRHWV30RP

Esta lista contiene las piezas reemplazables utilizadas en el calentador. Al hacer un pedido de piezas, siga las instrucciones listadas en *Piezas de repuesto* en la página 37 de este manual.

Artículo	CRHEAV18RP	Descripción	Cant.
1	**BL050-01	Adaptador acampanado de 5/8" x hembra de 3/8"	1
2	**WAL06-01	Soporte del inyector	1
3	**WAL07-01N	Inyector	1
4	**WAB18-01	Estribo de la rejilla	2
PIEZAS DISPONIBLES - NO SE MUESTRAN			
	WAL11-01	Vermiculita	1
	GLEMVERM25	Brasas al rojo vivo	1
	SSEAV18B	Juego de leños	1
	SSEAV18-1	Leño 1	1
	SSEAV18-2	Leño 2	1
	SSEAV18-3	Leño 3	1
	SSEAV18-4	Leño 4	1
	SSEAV18-5	Leño 5	1
	SSEAV18-6	Leño 6	1
	BAVIN-1	Leño 7-1	1
	BAVIN-2	Leño 7-2	1
	BAVIN-3	Leño 7-3	1
	WAN300B	Paquete del hardware	1
	WAB03	Abrazadera del regulador de tiro	1

Art.	CRHWV24RP	CRHWV30RP	Descripción	Cant
1	**BL050-01	**BL050-01	Adaptador acampanado de 5/8" x hembra de 3/8"	1
2	**WAL06-01	**WAL06-01	Soporte del inyector	1
3	**WAL07-02N	**WAL07-03N	Inyector	1
4	**WAB18-01	**WAB18-01	Estribo de la rejilla	2
PIEZAS DISPONIBLES - NO SE MUESTRAN				
	WAL11-01	WAL11-01	Vermiculita	1
	GLEMVERM25	GLEMVERM25	Brasas al rojo vivo	1
	SSWV24B	SSWV30B	Juego de leños	1
	SSWV24-1	SSWV30-1	Leño 1	1
	SSWV24-2	SSWV30-2	Leño 2	1
	SSWV24-3	SSWV30-3	Leño 3	1
	SSWV24-4	SSWV30-4	Leño 4	1
	SSWV24-5	SSWV30-5	Leño 5	1
	BAVIN-1	BAVIN-1	Leño 6-1	1
	BAVIN-2	BAVIN-2	Leño 6-2	1
	BAVIN-3	BAVIN-3	Leño 6-3	1
	WAN300B	WAN300B	Paquete del hardware	1
	WAB03	WAB03	Abrazadera del regulador de tiro	1

** No es una pieza reemplazable.

GARANTÍA

GUARDE ESTA GARANTÍA

Modelo _____

Número de serie _____

Fecha de compra _____

Conserve su recibo para la verificación de la garantía.

REGISTRE SU PRODUCTO EN WWW.USAPROCOM.COM

IMPORTANTE: Le pedimos que registre su producto dentro de los 10 días de la fecha de instalación, lleve a cabo con el número de serie completa que se puede encontrar en la placa de características. Por favor llene la información anterior garantía para sus archivos personales. Conserve este manual para futuras consultas.

Siempre especifique números de serie y modelo cuando se comunique con servicio al cliente.

Nos reservamos el derecho a modificar estas especificaciones en cualquier momento sin previo aviso. La única garantía aplicable es nuestra garantía escrita estándar. No hacemos ninguna otra garantía, expresa o implícita.

GARANTÍA LIMITADA

ProCom Heating, Inc. garantiza que este producto está libre de defectos en materiales y componentes por un 2 dos desde la fecha de la primera compra, siempre que el producto ha sido correctamente instalado, operado y mantenido de conformidad con todas las instrucciones aplicables. Para hacer un reclamo bajo esta garantía, la factura de venta o cheque cancelado deberá presentarse.

RESPONSABILIDAD DEL PROPIETARIO

Esta garantía se extiende sólo al comprador original. Esta garantía cubre el costo de las piezas necesarias para restaurar este calentador y dejarlo en buen estado de funcionamiento. Las piezas de garantía deben obtenerse a través de ProCom Heating, Inc. que ofrece piezas originales de fábrica. No utilizar repuestos originales de fábrica anula esta garantía.

IMPORTANTE: El calentador debe ser instalado por un instalador calificado de acuerdo con todos los códigos locales y las instrucciones provistas con el equipo o la garantía quedará anulada.

LO QUE NO ESTÁ CUBIERTO

Esta garantía no se aplica a piezas que no están en condición original debido a desgaste normal o que o se dañen debido a mal uso, accidentes, falta de mantenimiento adecuado o defectos causados por la instalación incorrecta. Viajes, costo de diagnóstico, trabajo, transporte y todos los gastos relacionados con la reparación de un calentador defectuoso será responsabilidad del propietario.

EN LA MEDIDA PERMITIDA POR LA LEY DE LA JURISDICCIÓN QUE RIGE LA VENTA DEL PRODUCTO, ESTA GARANTÍA EXPRESA EXCLUYE CUALQUIERA Y TODAS LAS OTRAS GARANTÍAS EXPRESADAS Y LIMITA LA DURACIÓN DE CUALQUIER GARANTÍA IMPLÍCITA. INCLUYENDO LAS GARANTÍAS DE COMERCIALIZACIÓN Y ADECUACIÓN PARA UN PROPÓSITO PARTICULAR A 2 UN DOS EN TODOS LOS COMPONENTES DE LA FECHA DE LA PRIMERA COMPRA. LA RESPONSABILIDAD DE PROCOM HEATING, INC. QUEDARÁ LIMITADA AL PRECIO DE COMPRA DEL PRODUCTO Y PRO-COM NO SERÁ RESPONSABLE POR CUALQUIER OTRO DAÑO INCLUYENDO DAÑOS INDIRECTOS. DAÑOS INCIDENTALES O CONSECUENTES.

Algunos Estados no permiten una limitación sobre cuánto tiempo una garantía implícita dura o una exclusión o limitación de daños fortuitos o consecuentes, la limitación anterior sobre las garantías implícitas o la exclusión o limitación de daños puede no aplicarse a usted.

Esta garantía le otorga derechos legales específicos, y usted también puede tener otros derechos que varían de Estado a estado.



ProCom Heating, Inc.
Bowling Green, KY 42101
www.usaprocom.com
1-866-573-0674

200035-01
Rev. B
05/14