

klaxon**Installation Instructions**

EN

DE

FR

NL

ES

PT

IT

PL

SE

DK

Tone	Tone Type	Tone Description / Application	Dip Switch (S1/S2)	3rd Stage Tone	Peak Sound Level (dBA@1m)
1.		970Hz (BS5839-1:2002)	0-0-0-0-0-0	18	118
2.		800Hz/970Hz @ 2Hz (BS5839-1:2002)	0-0-0-0-0-1	1	120
3.		800Hz - 970Hz @ 1Hz (BS5839-1:2002)	0-0-0-0-1-0	1	120
4.		970Hz 1s OFF/1s ON (Apollo Fire Systems Alert Tone, BS5839-1:2002)	0-0-0-0-1-1	1	118
5.		970Hz, 0.5s/ 630Hz, 0.5s (Apollo Fire Systems Evacuate Tone, BS5839-1:2002)	0-0-0-1-0-0	1	118
6.		554Hz, 0.1s/ 440Hz, 0.4s (France - AFNOR NF S 32 001)	0-0-0-1-0-1	1	119
7.		500 - 1200Hz, 3.5s/ 0.5s OFF (Netherlands - NEN 2575:2000) Dutch Slow Whoop	0-0-0-1-1-0	1	120
8.		420Hz 0.625s ON/0.625s OFF (Australia AS1670 Alert tone)	0-0-0-1-1-1	1	116
9.		500 - 1200Hz, 0.5s/ 0.5s OFF x 3/1.5s OFF (Australia AS1670 Evacuation tone)	0-0-1-0-0-0	1	119
10.		550Hz/440Hz @ 0.5Hz	0-0-1-0-0-1	19	119
11.		970Hz, 0.5s ON/0.5s OFF x 3/ 1.5s OFF (ISO 8201 Low tone)	0-0-1-0-1-0	1	118
12.		2850Hz, 0.5s ON/0.5s OFF x 3/1.5s OFF (ISO 8201 High tone)	0-0-1-0-1-1	1	111
13.		1200Hz - 500Hz @ 1Hz (DIN 33 404)	0-0-1-1-0-0	1	119
14.		400Hz	0-0-1-1-0-1	18	115
15.		550Hz, 0.7s/1000Hz, 0.33s	0-0-1-1-1-0	1	120
16.		1500Hz - 2700Hz @ 3Hz (Vandal Alarm)	0-0-1-1-1-1	1	118
17.		Simulated Bell	0-1-0-0-0-0	1	114
18.		840Hz	0-1-0-0-0-1	1	119
19.		660Hz	0-1-0-0-1-0	10	114
20.		660Hz 1.8s ON/1.8s OFF	0-1-0-0-1-1	19	114
21.		660Hz 0.15s ON/0.15s OFF	0-1-0-1-0-0	19	113
22.		510Hz, 0.25s/ 610Hz, 0.25s	0-1-0-1-0-1	1	115
23.		800/1000Hz 0.5s each (1Hz)	0-1-0-1-1-0	1	119
24.		250Hz - 1200Hz @ 12Hz	0-1-0-1-1-1	1	115
25.		500Hz - 1200Hz @ 0.33Hz.	0-1-1-0-0-0	1	119
26.		2400Hz - 2900Hz @ 9Hz	0-1-1-0-0-1	1	113
27.		2400Hz - 2900Hz @ 3Hz	0-1-1-0-1-0	1	114
28.		800Hz - 970Hz @ 100Hz	0-1-1-0-1-1	1	119
29.		800Hz - 970Hz @ 9Hz	0-1-1-1-0-0	1	119
30.		800Hz - 970Hz @ 3Hz	0-1-1-1-0-1	1	120
31.		800Hz, 0.25s ON/1s OFF	0-1-1-1-1-0	1	120
32.		500Hz - 1200Hz, 3.75s/0.25s OFF (AS2220)	0-1-1-1-1-1	1	120
33.		340Hz	1-0-0-0-0-0	1	113
34.		1000Hz	1-0-0-0-0-1	18	116
35.		1400Hz - 1600Hz, 1s/1600Hz - 1400Hz, 0.5s (NF 48-265)	1-0-0-0-1-0	1	119
36.		660Hz 6.5s ON/13s OFF	1-0-0-0-1-1	19	114
37.		1000Hz/2000Hz, 1s each	1-0-0-1-0-0	1	116
38.		720Hz, 0.7s ON/0.3s OFF	1-0-0-1-0-1	1	118
39.		970Hz, 0.25s ON/OFF	1-0-0-1-1-0	1	118
40.		2800Hz, 1s ON/OFF	1-0-0-1-1-1	1	111
41.		2800Hz 0.25s ON/OFF	1-0-1-0-0-0	1	111
42.		2400/2900 @ 2Hz	1-0-1-0-0-1	1	114
43.		Chime, 554Hz/440Hz Single shot 'ding dong'	1-0-1-0-1-0	1	116
44.		Chime, 554Hz/440Hz Repeating 'ding dong'	1-0-1-0-1-1	1	116
45.		Chime, 970Hz/800Hz Single shot 'ding dong'	1-0-1-1-0-0	1	117
46.		Chime, 970Hz/800Hz Repeating 'ding dong'	1-0-1-1-0-1	1	117
47.		Hooter, Repeating	1-0-1-1-1-0	1	115
48.		Gentle alarm - Tone 2, rises slowly to full volume over 30s	1-0-1-1-1-1	1	120
49.		Time-Out Alarm - As Tone 2, cuts off after 10 mins	1-1-0-0-0-0	1	120
50.		Time-Out Alarm - As Tone 2, cuts off after 2 mins	1-1-0-0-0-1	1	120
51.		750Hz 0.33s ON/0.51s OFF	1-1-0-0-1-0	1	118
52.		750Hz 0.51s ON/0.33s OFF	1-1-0-0-1-1	1	119
53.		550Hz, 0.33s/1000Hz, 0.7s	1-1-0-1-0-0	1	116
54.		600Hz - 900Hz/ 0.9s	1-1-0-1-0-1	1	119
55.		660Hz - 680Hz/ 0.9s	1-1-0-1-1-0	1	116
56.		670Hz - 725Hz/ 0.9s	1-1-0-1-1-1	1	118
57.		920Hz - 750Hz/ 0.9s	1-1-1-0-0-0	1	119
58.		700Hz - 900Hz, 0.3s/0.6s OFF	1-1-1-0-0-1	1	120
59.		900Hz - 760Hz, 0.6s/0.3s OFF	1-1-1-0-1-0	1	119
60.		750Hz	1-1-1-0-1-1	18	118
61.		Power Only - Use with Stage 3 control for manual/intermittent chime triggering	1-1-1-1-0-0	43	
62.		Power Only - Use with Stage 3 control for manual/intermittent chime triggering	1-1-1-1-0-1	43	
63.		Power Only - Use with Stage 3 control for manual/intermittent horn triggering	1-1-1-1-1-0	47	
64.		Reserved for future use	1-1-1-1-1-1		

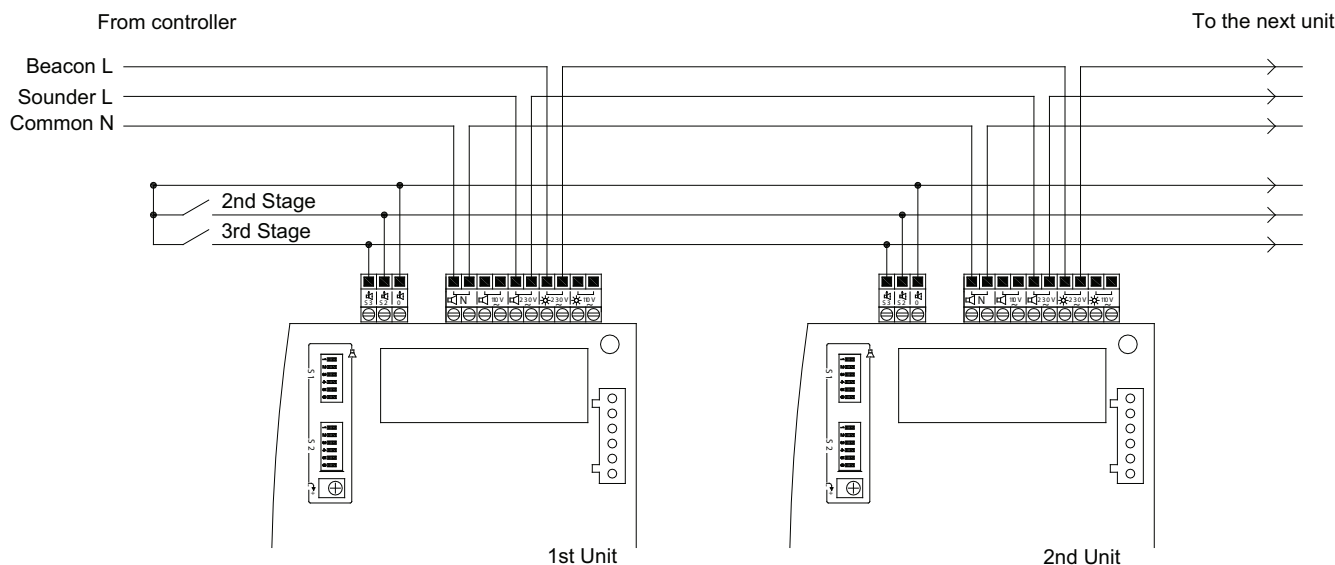

EN Installation Manual

Installation
IMPORTANT

- The unit should be fitted with a fused spur incorporating an all pole disconnection device providing 3mm contact separation in all poles. Ensure fuse, cable size and gland type are rated sufficiently for the total load on the sounder circuit.
- Isolate the unit from the electricity supply before removing the cover. Only suitably qualified personnel should gain access to the unit to perform adjustments to the tone or volume. **WARNING:** no user serviceable parts contained within the unit.
- The sounder is installed by first mounting the base unit and making the external wiring connections to the base. The head unit then automatically connects when it is attached to the base.
- The sounder head is separated from the base by unlocking the four ¼-turn fasteners in the corners of the sounder. (Recommended screwdriver: Philips No. 2, min 100mm long).
- Note that the head only fits onto the base one way around. If a beacon is fitted, care should be taken when mounting the base to ensure that the beacon will be positioned in the desired orientation after the sounder is attached.

Wiring

- Power: Note that the sounder and beacon have separate power terminals, marked as follows:

Device	Common (Neutral)	110V	230V
Sounder	N	110V	230V
Beacon (Where fitted)	N	110V	230V

- Remote Tone Switching (If required): Externally link control terminals as shown below.

Alarm Stage	Example Signal	Activation
Stage 1	'Alert'	No Connection (Default)
Stage 2	'Evacuate'	Link Terminal to terminal
Stage 3	'All Clear'	Link Terminal to terminal

Controls

- Tone Selection
The first and second stage alarm tones are independently set using 6-way dipswitches S1 and S2 respectively. The required settings are shown in the table overleaf. The third stage alarm tone is pre-set to complement the selected first stage tone as shown in the table.
- Volume Control
The sound output of the unit can be reduced by up to 20dBA by adjusting the potentiometer.

Technical Specification:

Supply Voltage Range.....	110/230V 50/60Hz
Current	Sounder - 200mA max.
	Beacon (where fitted) - 70mA
Peak Sound Level	111-120 dBA at 1m*
Number of Tones.....	64
Frequency Range	340 - 2900 Hz*
Volume Control.....	20 dBA typical
Remote Tone Switching.....	Provision for 3 volt-free contact activated alarm stages
Operating Temperature	- 25°C to +55°C
Casing.....	High Impact Polycarbonate/ABS
IP Rating.....	IP66 with suitable cable glands
Synchronisation	Automatic with Klaxon Nexus and Sonos Sounders

*depends on selected tone.

The European directive "Waste Electrical and Electronic Equipment" (WEEE) aims to minimise the impact of electrical and electronic equipment waste on the environment and human health. To conform with this directive, electrical equipment marked with this symbol must not be disposed of in European public disposal systems. European users of electrical equipment must now return end-of-life equipment for disposal. Further information can be found on the following website: <http://www.recyclethis.info/>.

Einbau

- a. Das Gerät sollte mit einer abgesicherten Spitze versehen sein, in der ein All-Pole-Trenngerät mit 3 mm Kontakttrennung für alle Pole untergebracht ist. Darauf achten, dass Sicherung, Kabelstärke und verschraubungen für die Gesamtlast des Schallgeber-Schaltkreises ausreichen.
- b. Vor Abnehmen der Abdeckung das Gerät von der Stromzufuhr trennen. Nur ausreichend qualifiziertes Personal sollte zur Regulierung des Tons oder der Lautstärke Zugang zum Gerät haben. **VORSICHT:** Das Gerät enthält keine vom Benutzer zu
- c. Zum Installieren des Alarmgebers zunächst die Basis montieren und externe Kabel an die Basis anschließen. Sobald der Kopf auf der Basis befestigt ist, wird die Verbindung automatisch hergestellt.
- d. Um den Kopf von der Basis abzunehmen, die vier Befestigungen in den Ecken des Alarmgebers durch ¼ Drehung entriegeln. (Empfohlener Schraubendreher: Philips Nr. 2, mind. 100mm lang).
- e. Hinweis: Der Kopf lässt sich nur in einer Richtung auf die Basis setzen. Bei gleichzeitiger Verwendung einer Signalleuchte sollte beim Montieren der Basis darauf geachtet werden, dass die Signalleuchte nach Aufsetzen des Signalgebers korrekt ausgerichtet ist.

Kabelanschlüsse

- a. Stromzufuhr: Beachten Sie, dass Schallgeber und Blitzleuchte separate Stromanschlüsse haben, die folgendermaßen markiert sind:

Gerät	Gemeinsam (Neutral)	110V	230V
Schallgeber	N	110V	230V
Blitzleuchte (falls angebracht)	N	110V	230V

- b. Fern-Tonumschaltung (falls nötig): Verbindet Kontrollklemmen von außen, wie nachstehend dargestellt:

Alarmstufe	Beispielsignal	Aktivierung
Stufe 1	Alarmbereitschaft	Keine Verbindung (werkseitig)
Stufe 2	Evakuierung	Verbindet Kontrollklemme mit Kontrollklemme
Stufe 3	Entwarnung	Verbindet Kontrollklemme mit Kontrollklemme

Bedienung

a. Tonwahl

Die Alarmtöne der ersten und zweiten Stufe werden mithilfe der 6-Wege-DIP-Schalter S1 bzw. S2 unabhängig eingestellt. Die erforderlichen Einstellungen sind in der Tabelle auf der nächsten Seite angegeben. Der Alarmton der dritten Stufe ist zur Ergänzung des Tons der ersten Stufe voreingestellt (siehe Tabelle).

b. Lautstärkeregelung

Durch Regulierung des Potentiometers kann die Lautstärke des Geräts um bis zu 20dBA reduziert werden.

Technische Spezifikation:

Versorgungsspannung	110 oder 230V 50/60Hz
Current	Alarmgeber – 200mA max Signalleuchte (sofern vorhanden) -70mA
Tonspitzen	111-120 dBA at 1m*
Anzahl Töne	64
Frequenzbereich	340-2900 Hz*
Lautstärkeregelung	20 dBA typisch
Ferngesteuerte Tonumschaltung	3 Alarmstufen Provision for 3 volt-free contact activated alarm stages
Betriebstemperatur	- 25°C bis +55°C
Gehäuse	Stoßfestes Polycarbonat/ABS
IP-Klasse	IP66
Synchronisierung	Automatisch mit Klaxon Nexus- und Sonos-Alarmgebern

*je nach gewähltem Ton.



Das Ziel der EG-Richtlinie über Elektro- und Elektronik-Altgeräte ist, Umwelt- und Gesundheitsschäden durch Elektro- und Elektronik-Altgeräte so gering wie möglich zu halten. Um diese Richtlinie einzuhalten, dürfen Elektrogeräte, die mit diesem Symbol gekennzeichnet sind, nicht in den öffentlichen europäischen Entsorgungssystemen entsorgt werden. Europäische Benutzer von Elektrogeräten müssen ab sofort Altgeräte zur Entsorgung zurückgeben. Nähere Informationen hierzu finden Sie auf der folgenden Website: <http://www.recyclethis.info/>.

Spécifications techniques

- a. Un circuit individuel avec protection par fusible doit être installé pour l'unité, incorporant un dispositif de découplage de pôle assurant la séparation de contact de 3 mm pour tous les pôles. Veillez à ce que le fusible, la taille du câble et le type de presse étoupe soient de qualité suffisante pour supporter la charge totale du circuit du sondeur.
- b. Isolez l'unité du circuit d'alimentation électrique avant de retirer le couvercle. L'accès à l'unité pour effectuer des ajustements de tonalité ou de volume doit être exclusivement pratiqué par des personnes qualifiées. **ATTENTION :** aucune réparation ne doit être tentée sur l'unité par l'utilisateur.
- c. Le sondeur s'installe en montant d'abord la base, puis en effectuant les câblages externes sur ladite base. La tête de l'unité se connecte ensuite automatiquement lorsqu'elle est rattachée à la base.
- d. La tête du sondeur se détache de la base en déverrouillant les quatre fixations quart de tour situés aux coins du sondeur. (tournevis recommandé : Philips No. 2, longueur minimum 100 mm)
- e. Veuillez noter que la tête ne peut se fixer sur la base que dans un seul sens. Si une balise est installée, le montage de la base doit être effectué de telle sorte que la balise soit positionnée dans l'orientation souhaitée une fois le sondeur attaché.

Câblage

- a. Alimentation électrique : le sondeur et la balise ont des pôles distincts, marqués de la manière suivante :

Appareil	Commun (Neutre)	110V	230V
Sondeur	N	110V	230V
Balise (le cas échéant)	N	110V	230V

- b. Commutateur de tonalité à distance (si nécessaire) : reliez les pôles de commande de la manière suivante :

Phase d'alarme	Exemple de Signal	Activation
Phase 1	« Alerte »	Aucune connexion (par défaut)
Phase 2	« Evacuation »	Relier le pôle au pôle
Phase 3	« Fin d'alerte »	Relier le pôle au pôle

Commandes

a. Sélection des tonalités

Les tonalités d'alarme de phases un et deux se règlent indépendamment grâce à des interrupteurs à 6 positions (S1 et S2, respectivement). Les réglages nécessaires sont présentés dans un tableau au verso. La tonalité d'alarme de phase trois est pré-réglée de façon à être complémentaire à la tonalité de phase un, ainsi que cela est indiqué dans le tableau.

b. Contrôle du volume

La sortie de son de l'unité peut être diminuée jusqu'à 20 dBA en ajustant le potentiomètre

Spécifications techniques:

Tension d'alimentation	110 ou 230 V 50/60 Hz
Courant	Sondeur – 200 mA max. Balise (le cas échéant) - 70 mA
Niveau de pression sonore de crête.....	111-120 dBA à 1m*
Nombre de tonalités	64
Gamme de fréquences	340-2900 Hz*
Réglage de volume	20 dBA (typique)
Commutation de tonalité à distance	Prévu pour 3 phases d'alarme activées par contact libre
Température de service	- 25 °C à +55 °C
Boîtier	Polycarbonate à résistance élevée aux chocs / ABS
Niveau de protection poussière/eau	IP66 avec presses étoupes appropriées
Synchronisation	Automatique avec les sondeurs Klaxon Nexus et Sonos

*variable selon la tonalité sélectionnée



La directive européenne " Déchets d'Equipements Electriques et Electroniques " (DEEE) a pour but de minimiser l'impact des déchets électriques et électroniques sur l'environnement et la santé humaine. Conformément à cette directive, tout équipement électrique disposant de ce symbole ne doit pas être jeté dans les systèmes d'évacuation des déchets publics européens. Les utilisateurs européens d'équipement électrique doivent désormais renvoyer tout équipement électrique en fin de vie pour évacuation. Vous trouverez de plus amples informations sur le site Web suivant : <http://www.recyclethis.info/>.

Installatie





- Het apparaat moet voorzien zijn van een aansluiting met aarding die voorzien is van een ontkoppelingapparaat voor alle polen en met een contactruimte van 3mm. Controleer of de aarding, kabelafmetingen en type pakkingbus voldoende bevonden werden voor de totale last op het soundercircuit.
- Isoleer het apparaat van het elektriciteitsnet alvorens de behuizing te verwijderen. Enkel gekwalificeerd personeel mag het apparaat openen om afstellingen aan de toon of het volume uit te voeren. **WAARSCHUWING:** er bevinden zich geen onderdelen in het apparaat die door de gebruiker onderhouden kunnen worden.
- De sounder wordt geïnstalleerd door eerst de basiseenheid te monteren en dan de externe bedradingaansluitingen aan de basis te maken. De hoofdeenheid sluit dan automatisch aan wanneer het aan de basis wordt bevestigd.
- De sounderkop wordt van de basis gescheiden door de vier draaibevestigingen die zich in de hoeken van de sounder bevinden te openen. (Aanbevolen schroevendraaier: Philips Nr. 2, min 100mm lang).
- Merk op dat de kop enkel via een manier op de basis kan bevestigd worden. Als er een bakenzender is geïnstalleerd, moet men voorzichtig zijn bij het monteren van de basis om ervoor te zorgen dat de bakenzender in de gewenste positie wordt geplaatst nadat de sounder aangehecht werd.

Bedrading

- Voeding: Merk op dat de sounder en de bakenzender afzonderlijke voedingsaansluiting hebben, die als volgt worden aangeduid:

Apparaat	Gemeenschappelijk (Neutraal)	110V	230V
Alarm	 N	 110V	 230V
Bakenzender (indien gemonteerd)	 N	 110V 	 230V 

- Toonschakelaar op afstand (indien vereist): Verbind extern de bedradingaansluitingen zoals hieronder weergegeven.

Alarmfase	Voorbeeldsignaal	Activering
Fase 1	Waarschuwing	Geen verbinding (Standaard)
Fase 2	Evacueer	Aansluiting met  aansluiting verbinden 
Fase 3	Alles klaar	Aansluiting met  aansluiting verbinden 

Regeling

- Toonselectie
De eerste en tweede fase alarmtonen worden onafhankelijk ingesteld door gebruik van 6-weg dimschakelaars S1 en S2. De vereiste instellingen worden in de tabel op de ommezijde weergegeven. De derde fase alarmtoon is preset als aanvulling de geselecteerde eerste fase toon, zoals weergegeven op de tabel.
- Volumeregeling
De geluidsuitvoer van het apparaat kan tot 20dBA verminderd worden door de potentiometer (volumeknop) af te stellen.

Technische specificaties:

Spanningsbereik	110/230V 50/60Hz
Stroomsterkte	Alarm - 200mA max Bakenzender (indien gemonteerd) -70mA
Geluidsniveaupiek	111 - 120 dBA at 1m*
Aantal tonen.....	64
Frequentiebereik	340 - 2900 Hz*
Volume-instelling	20dBA typische
Verre Toon Schakelen.....	De bepaling voor 3 volt-bevrijdt contact activeerde alarmstadiums
Gebruikstemperatuur	- 25°C bis +55°C
Behuizing	Slagvast polycarbonaat
IP waarde	IP66
Synchronisatie.....	Automatisch









*afhankelijk van de gekozen toon en het voltage.

Instalación





- La unidad debería ajustarse con un cilindro recto soplado que incorpora un dispositivo de desconexión de todos los polos y proporciona una separación de contacto de 3 mm en todos los polos. Asegúrese de que el fusible, el tamaño del cable y el tipo de prensaestopas tengan la potencia suficiente para la carga total del circuito del receptor acústico.
- Aísla la unidad de la fuente de alimentación antes de extraer la cubierta. Solamente el personal debidamente cualificado debería tener acceso a la unidad para realizar los ajustes de tono y volumen. **ADVERTENCIA:** en la unidad no existe ninguna pieza que pueda ser útil para el usuario.
- El receptor acústico se instala después de montar la unidad de base y realizar las conexiones de cableado externo a la misma. A continuación, la unidad de cabeza se conecta automáticamente cuando se acopla a la base.
- La cabeza del receptor acústico se separa de la base al desbloquear los cuatro cierres giratorios situados en las esquinas del receptor acústico. (Destornillador recomendado: Philips N° 2, mín. 100 mm de largo).
- Tenga en cuenta que la cabeza sólo se ajusta a la base de una forma. Si se ajusta una luz, deberá tener cuidado al montar la base para asegurarse de que la luz se coloque en la orientación deseada tras acoplar el receptor acústico.

Cableado

- Potencia: Tenga en cuenta que el receptor acústico y la luz tienen terminales de potencia independientes, que están marcados como sigue:

Dispositivo	Común (neutral)	110V	230V
Receptor acústico	 N	 110V	 230V
Luz (si está ajustada)	 N	 110V 	 230V 

- Conmutación de tono remoto (si es necesario): Vincule externamente los terminales de control como se indica a continuación.

Nivel de alarma	Ejemplo de señal	Activación
Nivel 1	Alerta	Sin conexión (defecto)
Nivel 2	Evacuar	Vincule los terminales  entre sí 
Nivel 3	Todo correcto	Vincule los terminales  entre sí 

Controles

- Selección de tono
Los tonos de alarma de nivel 1 y 2 se ajustan de forma independiente mediante conmutadores S1 y S2 de 6 formas, respectivamente. Los ajustes necesarios aparecen en el dorso de la tabla. El tono de alarma de nivel 3 se preajusta para complementar el nivel de tono 1 seleccionado tal como muestra la tabla.
- Control de volumen
La emisión de sonido de la unidad puede reducirse hasta 20 dBA gracias al potenciómetro.

Especificaciones Técnicas:

Voltaje de Alimentación.....	110/230 V 50/60 Hz
Corriente	Receptor acústico - 200mA máximo Luz (si está ajustada) - 70 mA
Nivel máximo de sonido.....	111-120 dBA à 1m*
Número de tonos.....	64
Gama de frecuencia	340-2900 Hz*
Ajuste del volumen	20 dBA (típico)
Tono remoto que Cambia	La provisión para 3 contacto de voltio-liberta las etapas activadas de la alarma
Temperatura de trabajo	- 25 °C à +55 °C
Caja	Polycarbonato de gran resistencia al impacto
Régimen IP.....	IP66
Sincronización	Automática

* en función del voltaje de entrada y del tono seleccionados.

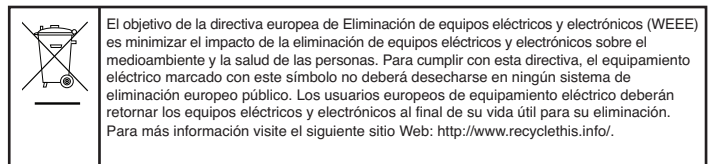
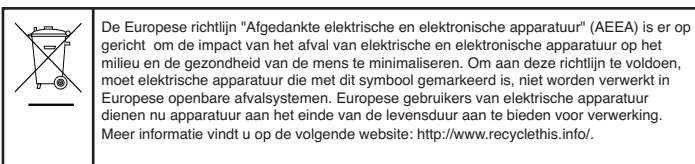









Instalação



- A unidade deve ser instalada com uma derivação com fusível incorporando um dispositivo de desligamento de todos os pólos que proporciona 3mm de separação entre os contactos de todos os pólos. Verifique que o fusível, tamanho do cabo e o tipo de buçim têm as especificações necessárias para a carga total do circuito do besouro.
- Isole a unidade da fonte de alimentação antes de retirar a tampa. O acesso à unidade para a realização de ajustes do tom ou do volume só deve estar autorizado a pessoal devidamente qualificado.
ADVERTÊNCIA: a unidade não contém peças cuja manutenção possa ser efectuada pelo utilizador.
- A instalação do besouro é feita montando primeiro a base e efectuando as ligações da cablagem exterior à base. A cabeça da unidade fica automaticamente ligada quando ela é fixada à base.
- A cabeça do besouro separa-se da base desaperando os quatro dispositivos de fixação (turn fasteners) dos cantos do besouro. (Chave de fendas recomendada: Chave Philips N° 2, comprimento mínimo 100 mm).
- Note que existe uma só maneira de encaixar a cabeça na base. Se tiver um farol instalado, é necessário cuidado ao montar a base para se assegurar de que o farol fica posicionado com a orientação desejada depois de fixar o besouro.

Cablagem

- Anotar que o sounder e farol têm terminais separados de poder, marcado como segue:

Dispositivo	Comun (Neutral)	110V	230V
Sensor	 N	 110V	 230V
Farolim rotativo	 N	 110V 	 230V 

- Tom remoto Troca (Se necessário) : Externamente elo controla terminais como mostrado embaixo.

Alarme etapa	Sinal de exemplo	Ativação
Etapa 1	Alerta	Nenhuma conexão (Omissão)
Etapa 2	Evacue	Ligue terminal  a terminal 
Etapa 3	Todo claro	Ligue terminal  a terminal 

Controlos

- Seleção do Tom
Os tons da primeira e segunda fase do alarme são ajustados independentemente utilizando dipswitches S1 e S2 de 6 vias, respectivamente. Os parâmetros necessários estão indicados na tabela da página seguinte. O tom da terceira fase do alarme é pré-ajustado de modo a complementar o tom seleccionado da primeira fase do alarme, indicado na tabela.
- Controlo do Volume
A saída de som da unidade pode ser reduzida até um valor com menos 20 dBA ajustando-se o potenciômetro.

Especificações técnicas:

Gama da tensão de alimentação	110/230 V 50/60 Hz
Corrent	Sensor - 200 mA max.
.....	Farolim rotativo (se in dotazione)- 70 mA
Nível sonoro de pico	111-120 dBA à 1m*
Número de mensagens sonoras	64
Gama de frequência	340-2900 Hz*
Ajuste del volumen	20 dBA (typique)
Tom remoto Troca	A provisão para 3 volt-libertar que contato ativou etapas de alarme
Temperatura de funcionamento	- 25 °C à +55 °C
Caixa.....	Polycarbonato de alto impacto
Classe de protecção.....	IP66
Sincronização.....	Automático









*depende do tom seleccionado e da tensão de entrada.

Installazione





- L'unità deve essere installata con un supporto di sostegno con fusibili contenente un dispositivo di disconnessione di tutti i poli che fornisce una separazione di contatto di 3 mm in tutti i poli. Assicurarsi che il fusibile, la misura del cavo e il tipo di guarnizione siano sufficientemente potenti per il carico totale sul circuito dell'apparecchio acustico.
- Isolare l'unità dall'alimentazione elettrica prima di rimuovere il coperchio. L'accesso all'unità per eseguire regolazioni al tono o al volume deve essere eseguito solo da personale qualificato. AVVERTENZA: l'utente non può occuparsi della manutenzione di alcun pezzo dell'unità.
- L'apparecchio acustico si installa in primo luogo montando l'unità di base e collegando quindi i cavi esterni alla base. L'unità principale quindi si collega automaticamente quando viene montata sulla base.
- La testa dell'apparecchio acustico si separa dalla base sbloccando le quattro chiusure girevoli sugli angoli dell'apparecchio acustico. (cacciavite consigliato: Philips N° 2, di una lunghezza minima di 100 mm).
- Notare che la testa può essere installata sulla base solo in un senso. Se viene installata una luce, prestare attenzione durante il montaggio della base per assicurarsi che la luce venga posizionata secondo l'orientazione desiderata dopo che è stato montato l'apparecchio acustico.

Cablaggio

- Alimentazione: Notare che l'apparecchio acustico e la luce sono dotati di terminali di alimentazione separati, indicati come segue:

Dispositivo	Comune (neutro)	110V	230V
Apparecchio acustico	 N	 110V	 230V
Luce (dove installata)	 N	 110V 	 230V 

- Interruttore tono remoto (se necessario): Collegare esternamente i terminali di controllo come mostrato di seguito.

AlaStadio di allarme	Segnale d'esempio	Attivazione
Stadio 1	Alerta	Nessun collegamento (default)
Stadio 2	Evacuare	Collegare i terminali  tra di loro 
Stadio 3	Cessato allarme	Collegare i terminali  tra di loro 

Regeling

- Selezione toni
I toni di allarme del primo e secondo stadio vengono impostati in modo indipendente utilizzando rispettivamente i commutatori a 6 modi S1 e S2. Le impostazioni necessarie sono mostrate nella tabella sul retro. Il tono di allarme del terzo stadio si preimpostata in modo da complementare il tono del primo stadio selezionato come mostrato nella tabella.
- Controllo del volume
L'emissione del suono da parte dell'unità si può ridurre fino a 20 dBA regolando il potenziometro.

Specifiche tecniche:

Gamma tensione di alimentazione	110/230V 50/60Hz
Corrente	Apparecchio acustico - 200mA massimo
.....	Luce (dove installata) - 70mA
Livello di picco del suono	111-120 dBA à 1m*
Numero di toni	64
Gamma di frequenza	340 - 2900 Hz*
Regolazione Volume	20 dBA tipico
Commutare di Tono remoto	Il provvedimento per 3 contatto di volt-libera i palcoscenici di allarme attivati
Temperatura di esercizio.....	- 25°C bis +55°C
Alloggiamento	Polycarbonato ad alto impatto
Classe di IP.....	IP66
Sincronizzazione	Automatica

*depende dal tono selezionato e dalla tensione di ingresso.



A Directiva europeia "Resíduos de Equipamentos Eléctricos e Electrónicos" (REEE) tem como objectivo minimizar o impacto dos resíduos de equipamentos eléctricos e electrónicos no ambiente e na saúde humana. Para dar cumprimento a esta Directiva, o equipamento eléctrico que contenha este símbolo não deve ser eliminado nos sistemas de eliminação pública europeus. Os utilizadores europeus de equipamento eléctrico devem agora devolver os equipamentos em fim de vida para eliminação. Para mais informações, consultar o seguinte sitio da Web: <http://www.recyclethis.info/>.



La Direttiva europea nota come "Waste Electrical and Electronic Equipment" (WEEE), è volta a ridurre al minimo l'impatto sull'ambiente e sulla salute umana provocato dallo smaltimento di apparecchiature elettriche ed elettroniche. Al fine di garantire conformità a tale direttiva, è vietato smaltire le apparecchiature elettriche contrassegnate da rifiuti siti in territorio europeo. Gli utilizzatori europei sono tenuti a restituire le apparecchiature elettriche ed elettroniche al termine del loro ciclo di vita per consentirne il corretto smaltimento. Per ulteriori informazioni, visitare il seguente indirizzo: <http://www.recyclethis.info/>.

Instalacja

- Urządzenie powinno posiadać zabezpieczony wyłącznik umożliwiający odłączenie wszystkich biegunów tak, aby odległość między stykami wynosiła 3 mm. Parametry znamionowe bezpiecznika, kabla oraz dławika należy dobrać odpowiednio do całkowitego obciążenia układu sygnalizatora akustycznego.
- Przed zdjęciem klosza urządzenie należy wyłączyć ze źródła zasilania. Dostęp do urządzenia w celu regulacji ustawień dźwięku i głośności powinien mieć wyłącznie wykwalifikowany personel. UWAGA: urządzenie nie zawiera części, które użytkownik może serwisować na własną rękę.
- Instalacja sygnalizatora należy zacząć od montażu podstawy w odpowiednim miejscu i podłączenia jej do instalacji zewnętrznej. Po osadzeniu głowicy sygnalizatora w podstawie następuje automatyczne podłączenie głowicy do instalacji.
- Aby odłączyć głowicę sygnalizatora od podstawy należy odkręcić cztery łączniki znajdujące się w narożnikach sygnalizatora. (Zaleca się użycie śrubokręta marki Philips nr 2, długość min 100mm).
- Uwaga: głowicę można zamocować na podstawie tylko w określonym położeniu. Przy zamontowanej lampie sygnalizacyjnej należy pamiętać, że po zamocowaniu sygnalizatora na podstawie lampa musi być prawidłowo ustawiona.

Okablowanie

- Zaznaczają co (żeby; który) echosonda i sygnalizator ma oddzielną możliwość (siła) stacji końcowych, oznaczany następująco:

Urządzenie	Wspólny (neutralny)	110V	230V
Głośnik	N	110V	230V
Sygnalizator (gdzie dostosował)	N	110V	230V

- Odległy Ton (stroić; nadawać odcień; odcień) Przełączający (przełączanie) (Jeżeli wymagał (dostawać wymaganie; wymagany): Na pozór łączą kontrolowane stacje końcowe jak wskazano poniżej.

Alarmowa scena	Sygnal przykładu	Activation
realizować 1	Alarm	Żadna łączność (stosunek)
realizować 2	Ewakuują	Łączą końcoweg Żaden końcowa
realizować 3	Cały wyraźny	Łączą końcoweg Żaden końcowa

Regulacja ustawień

- Wybór dźwięku alarmu
Dźwięk alarmu drugiego i trzeciego stopnia ustawia się niezależnie za pomocą przełączników DIP 6 (S1 i S2). Wymagane ustawienia przed stawiono w tabeli na następnej stronie. Jak pokazano w tabeli, dźwięk alarmu trzeciego stopnia jest dostosowany do dźwięku alarmu pierwszego stopnia i go uzupełnia.
- Regulacja głośności
Głośność alarmu można zredukować do 20dB za pomocą potencjometru.

Dane techniczne:

Zakres napięcia zasilania.....	110/230V 50/60Hz
Prąd.....	Głośnik - 40mA maksymalny Sygnalizator (gdzie dostosował) - 70mA
Szczytowe natężenie dźwięku.....	111-120 dBA at 1m*
Ilość tonów	64
Zakres częstotliwości	340 - 2900 Hz*
Pojemność kontrola	20 dBA typisch
Odległy Stroi (nadawać odcień)	Zaopatrzenie 3 kontakt (kontaktować się
Przełączający (przełączanie)	z kontaktowy) Uakty wriane alarmowe sceny
Temperatura pracy	- 25°C bis +55°C
Obudowa	wytrzymałego poliwęglu
Oznaczenie IP	IP66
Synchronizacja	Automatyczna

*zależy od wybranego tonu i napięcia wejściowego.

Installation

- Enheten ska förses med ett säkrat uttag med en fränslutningsanordning för alla poler som ger ett kontaktavstånd på 3 mm för polerna. Kontrollera att märkdata för säkring, kabelstorlek och packboxtyp är lämplig för den totala belastningen i sirenens krets.
- Koppla bort enheten från strömuttaget innan höljet tas bort. Låt endast kvalificerad personal ha tillgång till enheten för justeringar av ton eller volym. VARNING: Det finns inga delar i enheten som användaren kan reparera.
- Sirenen installeras genom att först montera basenheten och sedan göra den externa tråddragningen till basen. Huvudenheten ansluts sedan automatiskt när den monteras på basen.
- Sirenhusudet skiljs från basen genom att lossa fästdonens fyrvärslåsning (de fyra vridlåsen) i larmets hörn. (Rekommenderad skruvmejsel: Philips nr. 2, minst 100 mm lång).
- Observera att huvudet bara kan monteras på basen på ett sätt. Om ett visuellt larm monteras ska försiktighet iakttagas när basen monteras så att det visuella larmet sitter rätt när sirenen monteras.

Koppling

- Märka så pass den ljudat och fyr har skild från förmåga terminalen, märkt som följte :

Anordning	gemensam (Neutral)	110V	230V
Aktuel lyd alarm	N	110V	230V
Blinkklys (var tillpassat)	N	110V	230V

- Avlägsen Ton Kopplande (om krevad): Yttre länk kontroll terminalen så vist nedan.

Larmsignal Sätta	Exempel Signalen	Aktivering
Sätta upp 1	Alert	Nej förbindelsen (försummelsen)
Sätta upp 2	Evakuera	Länk slutstation till slutstation
Sätta upp 3	Avblåsning	Länk slutstation till slutstation

Kontroller

- Tonval
Larmtonerna för nivå 1 och 2 ställs in oberoende med hjälp av 6-vägs DIP-brytare, S1 och S2 respektive. Korrekt inställning visas i tabellen på baksidan. Larmtonen för nivå 3 förinställs för att komplettera den valda tonen för nivå 1, enligt tabellen.
- Volymkontroll
Enhetens ljudnivå kan sänkas med upp till 20 dBA genom att justera potentiometern.

Teknisk specifikation:

Spänningsområde	110/230V 50/60 Hz
Stöm	Aktuel lyd alarm - 40mA störst Blinkklys (var tillpassat) - 70mA
Toppljudnivå	111-120 dBA vid 1m*
Antal toner	64
Frekvensområde	340-2900 Hz*
Ajuste del volumen	20 dBA (typ)
Avlägsen Ton Kopplande	Tillhandahållande för 3 volt - fri komma i kontakt med aktiverat larmsignal scenen
Arbetstemperatur	- 25 °C a +55 °C
Hus	Hus av extra slagåligt polykarbonat
IP-värde	IP66
Synkronisering	Automatisk

* beroende på vald ton och inspänning.

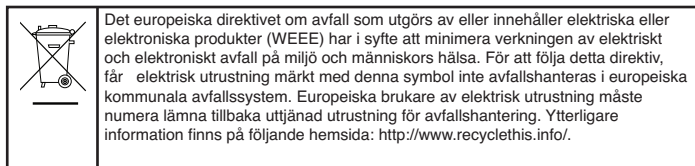
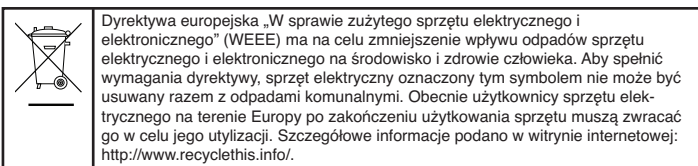







Installation



- Apparatet skal udstyres med en afgreningsledning med sikring og frakoblingsmulighed for alle poler, der skal give en kontaktafstand på 3 mm ved alle poler. Sørg for at mærkeeffekt for sikring, kabelstørrelse samt type pakdåse er tilstrækkelig til den samlede belastning på lydalarms kredsløb.
- Isoler enheden fra strømforsyningen, inden låget fjernes. Kun personale med passende kvalifikation må få adgang til enheden for at udføre justeringer på tone eller lydstyrke. ADVARSEL: Der findes ingen dele i enheden, der kan tilses af bruger.
- Lydalarmsen installeres ved først at montere bunden samt trække de udvendige ledninger til bunden. Hovedet tilsluttes derefter automatisk, når det fastgøres til bunden.
- Hovedet på lydalarmsen skilles fra bunden ved at løsne de fire låseskruer i hvert hjørne af lydalarmsen. (Anbefalet skruetrækker: Stjerneskrutækker nr. 2, min. 100 mm lang).
- Bemærk, at hovedet kun kan sættes på bunden én vej rundt. Hvis der er monteret en lyskegle, skal der udvises forsigtighed ved montering af bunden for at sikre, at lyskeglen anbringes i den ønskede retning, efter lydalarmsen er monteret.

Trådføring

- Kommentar at den lod og bavn nyde selvstændig kraft terminal, mærket som følger :b. Interruttore tono remoto (se necessario): Collegare esternamente i

Apparat	Simpel(neutro)	110V	230V
Aktuel lyd alarm	 N	 110V	 230V
Blinklys (der hvor passende)	 N	 110V	 230V

- Sen Klang Skifter (selv om krævede): Ydre samkøre kontrol terminal nemlig vist nedenstående

Skræk Scene	Eksempel Signal	Aktivisering
Scene 1	Alert	Ikke Slægtskab (standard)
Scene 2	Evacuate	Samkøre Terminal hen  til terminal 
Scene 3	All Slette	Samkøre Terminal hen  til terminal 

3. Regulering

- Tonevalg
Alarmtonen for første og andet trin indstilles uafhængigt ved hjælp af 6-vejs DIP-kontakter - henholdsvis S1 og S2. Den krævede indstilling vises i tabellen på næste side. Alarmtonen for tredje trin er forudindstillet til at supplere den tone, der vælges til første trin, som vist i tabellen.
- Lydstyrkeregulering
Enhedens lydsignal kan mindskes med op til 20 dBA ved at justere potentiometeret.

Teknisk specifikation:

Strømforsyningens spændingsområde...	110/230V 50/60Hz
Strøm.....	Aktuel lyd alarm - 200mA maksimum
.....	Blinklys (der hvor passende)70mA
Maksimalt lydniveau	111-120 dBA ved 1m*
Antal toner	64
Frekvensområde	340-2900 Hz*
Tyrkekontrol.....	20 dBA typisk
Sen Klang Skifter.....	Bestemmelse nemlig 3 spænding omkostningsfrit henvende sig til aktiveret skræk scener
Driftstemperatur	- 25°C a +55°C
Hus.....	Slagfast hus af polykarbonat
IP kapacitet	IP66
Synkronisering	Automatisk

*afhænger af den valgte tone og indgangsspænding.

