

CCT SELECTABLE LED DUSK TO DAWN AREA LIGHT W/PHOTOCELL

Models: 65-681, 65-682, 65-683, 65-684, 65-685, 65-686



INSTALLATION AND SAFETY INSTRUCTIONS

IMPORTANT: Read before installing fixture. Retain for future reference.

WARNING: Risk of Fire or Electric Shock

- To reduce the risk of fire, electrical shock or injury to persons; read and follow all warnings and installation instructions before installing.
- All installation should be performed by a qualified electrician.
- To avoid electric shock, ensure power is turned off before installation or inspection. All wiring must be installed in accordance with Electrical Code and local electrical code.
- To prevent fire, this fixture is rated for use in 120-277V, 50-60Hz protected circuit and 75°C rated supply wire.
- External 1-10V only passive dimmers are supported. Visit Satco.com for list of compatible controls.
- To prevent product malfunction and/or electrical shock, this product must be properly grounded.
- To avoid damage and/or product malfunction, do not modify the fixture or replace accessories without confirming with the supplier first.
- To prevent wiring damage or abrasion, do not expose wiring to edges of sheet metal or other sharp objects.
- Suitable for wet locations.

IMPORTANT: This product must be installed in accordance with the applicable installation code by a person familiar with the construction and operation of the product and the hazards involved.

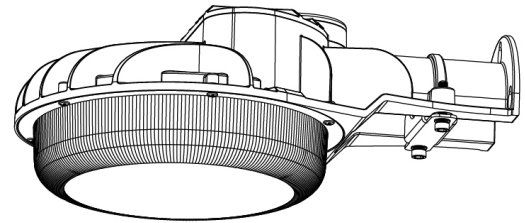

Item No.	CCT	Lumens
65-681	3000K/4000K/5000K	4060~4640
65-682	3000K/4000K/5000K	5600~6400
65-683	3000K/4000K/5000K	8400~9600
65-684	3000K/4000K/5000K	4060~4640
65-685	3000K/4000K/5000K	5600~6400
65-686	3000K/4000K/5000K	8400~9600

WIRING DIAGRAM

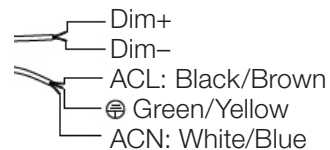

NOTE: Refer to lamp label for Dim+ and Dim- wire color.

Optional Brackets: (See page 2 for Installation Instructions)

There are two optional brackets for this fixture. The following are street light fixtures with the different brackets.

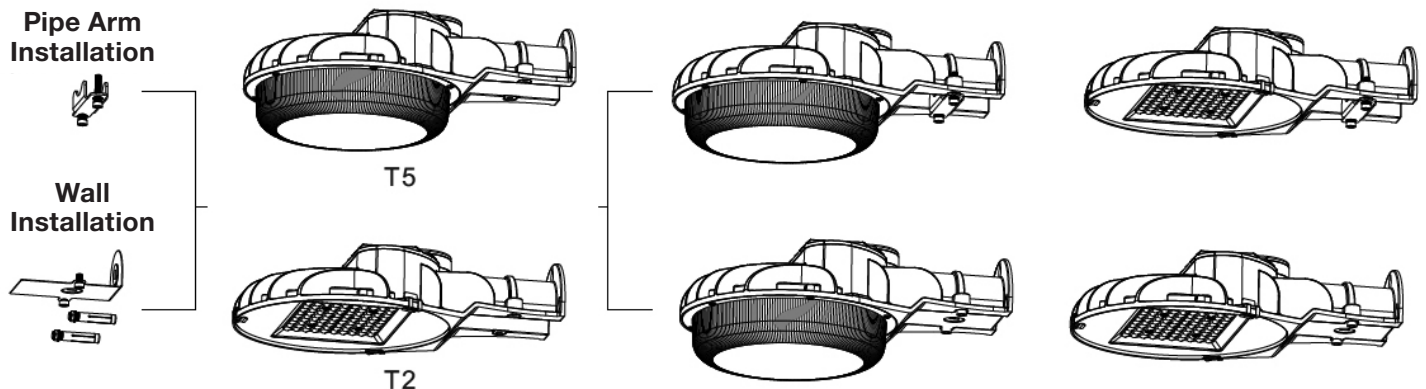

Pipe Arm Installation: (Arm not included. Item number 65-687)

STEP 1: Loosen the installation plate on the arm with an M6 hex wrench.

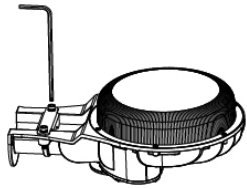

STEP 2: Connect the fixture according to the wiring diagram. Secure the fixture into the arm (diameter of arm = Ø40-60mm).

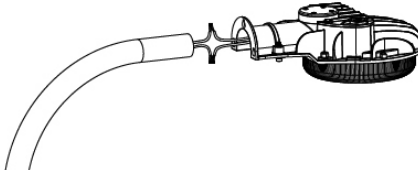

STEP 3: Tighten screws on the installation plate with an M6 hex wrench.

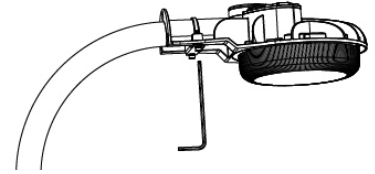

Wall Installation:

STEP 1: Drill holes on the wall as shown.

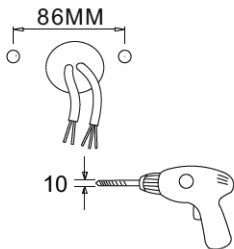

STEP 2: Insert expansion screws into the holes with a hammer and take off the nut washer.

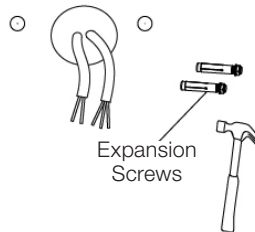

STEP 3: Remove the wall installation accessories from the lighting fixture with an M6 hex wrench.

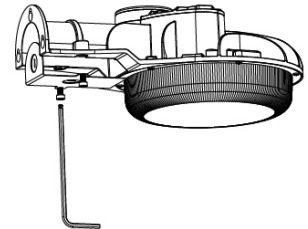

STEP 4: Secure the lighting fixture on the wall to studs, tighten with a wrench.

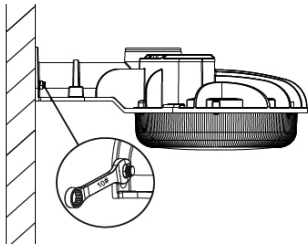

STEP 5: Thread the cable through the cover plate, tighten conduit tube. Connect the fixture according to the wiring diagram.

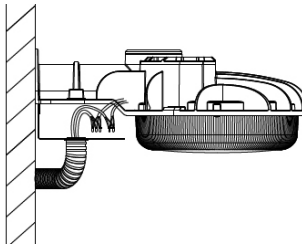

STEP 6: Fix the cover plate, fasten the screws.

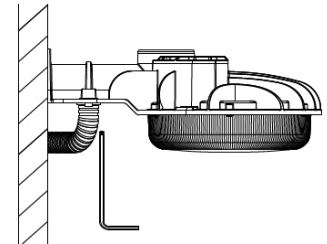

Photocell Instructions:

Light with Photocell Control Function:

When the light control function is needed, install the photocell on the socket. When the light control function is NOT needed, install the shorting cap (not included) on the socket.

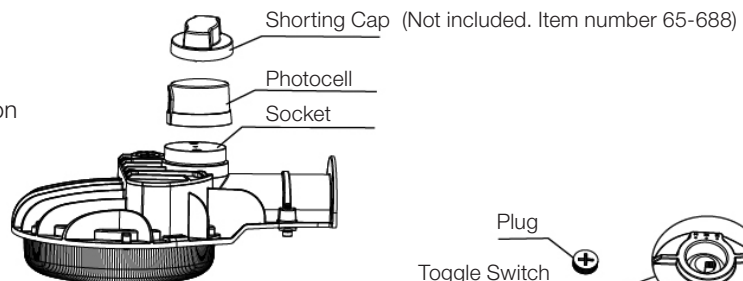

Color Temperature Selection:

Adjust the color temperature of the light fixture as needed. Remove the plug, position toggle switch to desired temperature (I = 3000K, II = 4000K, III = 5000K).
 NOTE: The factory default setting is III = 5000K.

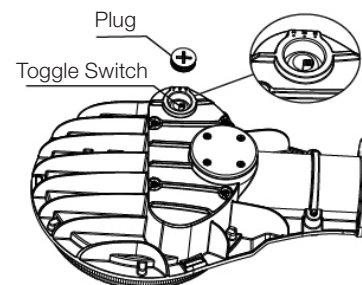

LED SELECCIONABLE DE CCT PARA LUZ DE ÁREA DAWN CON FOTOCELDA

Modelos: 65-681, 65-682, 65-683,
65-684, 65-685, 65-686

ESPAÑOL: INSTRUCCIONES DE INSTALACIÓN Y SEGURIDAD

IMPORTANTE: Lea esto antes de instalar el accesorio. Consérvelo para referencia futura.

SEGURIDAD: Riesgo de incendio y descarga eléctrica

- Pour réduire le risque d'incendie, de décharge électrique ou de blessures, lire et suivre les avertissements et les instructions d'installation avant d'installer le produit.
- L'installation doit être effectuée par un électricien qualifié.
- Pour éviter toute décharge électrique, s'assurer que le courant est coupé avant l'installation ou l'inspection. Tout le câblage doit être installé conformément au Code de l'électricité et au code électrique local.
- Pour prévenir les incendies, cette installation est évaluée pour un circuit protégé, dans la gamme de 120 à 277 V, 50Hz ou 60Hz, en utilisant des fils d'alimentation évalués pour 75°C.
- Solo se admiten atenuadores pasivos externos de 1 a 10V. Visite Satco.com para ver la lista de controles compatibles.
- Pour éviter les mauvais fonctionnement du produit ou la décharge électrique, ce produit doit être correctement mis à la terre.
- Pour éviter les dommages ou le mauvais fonctionnement, ne pas modifier le luminaire ou remplacer les accessoires sans vérifier d'abord auprès du fournisseur.
- Pour prévenir la détérioration ou l'abrasion du câblage, ne pas l'exposer aux bords des tôles ou à d'autres objets tranchants.
- Convient aux endroits humides.

IMPORTANTE: Este producto debe instalarse de acuerdo con el código de instalación aplicable, y debe hacerlo una persona que conozca la construcción y el funcionamiento del producto, así como los riesgos implicados.

Soportes Opcionales: Existen dos soportes opcionales para este dispositivo. Consulte la página 1 para ver los diagramas de soporte de la luz de calle.

Instalación del Brazo de Tubería: (Brazo no incluido. Número de artículo 65-687) Consulte la página 2 para ver los diagramas de instalación.

PASO 1: Afloje la placa de instalación del brazo con una llave hexagonal M6.

PASO 2: Conecte el dispositivo de acuerdo con el diagrama de cableado. Fije el dispositivo en el brazo (diámetro del brazo = Ø40-60mm).

PASO 3: Apriete los tornillos de la placa de instalación con una llave hexagonal M6.

Instalación de Pared: Consulte la página 2 para ver los diagramas de instalación.

PASO 1: Taladre orificios en la pared como se muestra.

PASO 2: Inserte los tornillos de expansión en los orificios con un martillo y retire la arandela de la tuerca.

PASO 3: Retire los accesorios de instalación de la pared de la lámpara con una llave hexagonal M6.

PASO 4: Fije la lámpara en la pared a los pernos, apriete con una llave.

PASO 5: Enrosque el cable a través de la placa de la cubierta, apriete el tubo de conductos. Conecte el dispositivo de acuerdo con el diagrama de cableado.

PASO 6: Fije la placa de la cubierta y apriete los tornillos.

Instrucciones de la Fococelda: Consulte la página 2 para ver los diagramas de instrucciones de la fotocelda.

Luz con Función de Control de Fococelda: Cuando sea necesaria la función de control de luz, instale la fotocelda en la toma. Cuando NO se necesite la función de control de luz, instale la tapa de cortocircuito (no incluida) en la toma.

Selección de Temperatura de Color: Ajuste la temperatura de color de la lámpara según sea necesario. Retire el conector, coloque el interruptor en la temperatura deseada (I = 3000K, II = 4000K, III = 5000K). NOTA: el valor predeterminado de fábrica es III = 5000K.

LUMINAIRES DE SECTEUR À FONCTIONNEMENT NOCTURNE À DEL ET À TEMPÉRATURE DE COULEUR SÉLECTIONNABLE AVEC PHOTOCÉLULE

Modèles: 65-681, 65-682, 65-683,
65-684, 65-685, 65-686

FRANCAIS: INSTRUCTIONS SUR L'INSTALLATION ET LA SÉCURITÉ

IMPORTANT: Lisez avant d'installer le luminaire. Conservez à titre de référence.

SÉCURITÉ: Risque d'incendie ou de décharge électrique

- Para disminuir el riesgo de incendio, choque eléctrico o lesiones, lea todas las advertencias y siga todas las instrucciones antes de instalarla.
- Toda instalación debe realizarse por un electricista calificado.
- Para evitar un choque eléctrico, asegúrese de que la alimentación esté desconectada antes de realizar la instalación o inspección. Todo el cableado deberá instalarse de acuerdo con el Código Eléctrico y con el código eléctrico local.
- Para evitar incendios, este dispositivo está clasificado para su uso en circuitos protegidos de 120-277V, 50-60Hz y cable de alimentación clasificado para 75°C.
- Seuls les gradateurs passifs externes de 1 à 10V sont pris en charge. Visitez Satco.com pour obtenir la liste des contrôles accessoires compatibles.
- Para evitar fallas del producto o choques eléctricos, este producto deberá conectarse a tierra de manera adecuada.
- Para evitar daños o fallas del producto, no modifique la lámpara ni reemplace accesorios sin la confirmación previa del proveedor.
- Para evitar daños o abrasión al cableado, no lo exponga a los bordes de las hojas metálicas ni otros objetos afilados.
- Adecuado para lugares húmedos.

IMPORTANT: Ce produit doit être installé conformément aux codes en vigueur et par une personne qui connaît bien le produit, son fonctionnement et les dangers qui y sont associés.

Supports Facultatifs: Il existe deux supports facultatifs pour ce luminaire. Reportez-vous à la page 1 pour les schémas de support de luminaires de rue.

Installation du bras Tubulaire: (Bras non inclus. Article numéro 65-687.) Reportez-vous à la page 2 pour les schémas d'installation.

ÉTAPE 1: Desserrez la plaque d'installation du bras à l'aide d'une clé hexagonale M6.

ÉTAPE 2: Raccordez le luminaire selon le schéma de câblage. Fixez le luminaire dans le bras (diamètre du bras = de 40 à 60mm).

ÉTAPE 3: Serrez les vis sur la plaque d'installation du bras à l'aide d'une clé hexagonale M6.

Installation Murale: Consultez la page 2 pour les schémas d'installation.

ÉTAPE 1: Percez des trous sur le mur, comme illustré.

ÉTAPE 2: Insérez les vis d'expansion dans les trous avec un marteau et retirez la rondelle d'écrou.

ÉTAPE 3: Retirez les accessoires d'installation murale du luminaire à l'aide d'une clé hexagonale M6.

ÉTAPE 4: Fixez le luminaire sur le mur, aux montants, serrez à l'aide d'une clé.

ÉTAPE 5: Passez le câble dans la plaque de recouvrement, serrez le tube de conduit. Raccordez le luminaire selon le schéma de câblage.

ÉTAPE 6: Fixez la plaque de recouvrement, serrez les vis.

Instrucciones para la Fococelula: Consulte la página 2 para los esquemas concerniendo la fotocelula.

Lumière avec Fonction de Contrôle Photocellulaire: Lorsque la fonction de contrôle de la lumière est nécessaire, installez la photocellule sur la douille. Lorsque la fonction de contrôle de la lumière n'est PAS nécessaire, installez le capuchon de court-circuit (non inclus) sur la douille.

Sélection de la Température de Couleur Apparente: Ajustez la température de la couleur du luminaire au besoin. Retirez la fiche, positionner le commutateur à bascule à la température désirée (I = 3000K, II = 4000K, III = 5000K). REMARQUE: Le réglage par défaut d'usine est de III = 5000K.