

#### Cuidados y Precauciones

Para que puedas disfrutar de tu bocina durante mucho tiempo y evitar daños, te sugerimos:

- Ten cuidado al manipularla y/o transportarla, evita golpes o dejarla caer
- No la utilices en lugares con exceso de humedad y evita sumergirla en agua
- Nunca intentes reparar o abrir la bocina tú mismo, contacta al personal calificado de Perfect Choice
- No utilices tu bocina en ambientes muy calurosos o cerca de fuentes de calor extremo

Las características técnicas y eléctricas que aquí se brindan corresponden a unidades típicas y podrían cambiarse sin previo aviso con el fin de proveer un mejor equipo.

Si tuvieras alguna duda o comentario, estamos a tus órdenes:

**Soporte Técnico:**  
MX, GDL y MTY 55 4777 0853, 33 3283 1500  
Resto del País 01800 148 1828  
soporte@perfectchoice.me

Declaratoria NOM: "La operación de este equipo está sujeta a las siguientes dos condiciones: (1) es posible que este equipo o dispositivo no cause interferencia perjudicial (2) este equipo o dispositivo debe aceptar cualquier interferencia, incluyendo la que pueda causar su operación no deseada.

Te invitamos a consultar nuestro catálogo de productos en nuestra página web [www.perfectchoice.me](http://www.perfectchoice.me)

#### PÓLIZA DE GARANTÍA (México)

La garantía no se aplica a ningún producto que no sea marca Perfect Choice®, incluso si va empaquetado o se vende con el producto. Master Choice, S.A. de C.V. garantiza este producto por el término de un año (12 meses) en todas sus partes y mano de obra contra cualquier defecto de fabricación y funcionamiento a partir de la fecha de entrega y se hace responsable de los gastos de la transportación del producto que se deriven del cumplimiento de la garantía.

#### CONDICIONES

1. Para hacer efectiva la garantía debe presentar el producto acompañado de esta póliza debidamente llenada y sellada por el establecimiento que lo vendió, o la factura, o recibo o comprobante, en el que consten los datos específicos del producto objeto de la compraventa, debe presentarse junto con el producto en el establecimiento donde fue adquirido (sólo dentro del plazo indicado por el establecimiento). En cualquier momento posterior y dentro del plazo de esta garantía, usted puede llamar a nuestro departamento de Soporte Técnico: Guadalajara, México y Monterrey 47 77 08 53 Resto del País 01 800 PCHOICE (724-6423) soporte@perfectchoice.com.mx para indicarle el procedimiento para hacerla válida.
2. Master Choice, S.A. de C.V. se compromete a reparar o cambiar todo aquel producto que ostente nuestra marca Perfect Choice® sin ningún cargo para el consumidor.
3. El tiempo de respuesta no será mayor a 30 días naturales a partir de la fecha de recepción del producto en el departamento de Soporte Técnico en las instalaciones de Master Choice, S.A. de C.V.

#### ESTA GARANTÍA NO ES VÁLIDA EN LOS SIGUIENTES CASOS

1. Cuando el producto ha sido utilizado en condiciones distintas a las normales.
2. Cuando el producto no ha sido operado de acuerdo con el instructivo de uso.
3. Cuando el producto ha sido alterado o reparado por personas no autorizadas por Master Choice, S.A. de C.V.

#### DATOS DEL PRODUCTO

Producto: \_\_\_\_\_ Sello: \_\_\_\_\_

Marca: \_\_\_\_\_

Modelo: \_\_\_\_\_

Fecha de compra: \_\_\_\_\_

#### DATOS DEL DISTRIBUIDOR

Nombre o Razón Social: \_\_\_\_\_

Dirección: \_\_\_\_\_

Colonia: \_\_\_\_\_

Ciudad/Estado: \_\_\_\_\_ C.P. \_\_\_\_\_

Usted puede adquirir partes, componentes, consumibles y accesorios en el establecimiento donde adquirió su producto o con los distribuidores autorizados. Para mayor información consulta a nuestro departamento de Soporte Técnico: soporte@perfectchoice.me, 800 PCHOICE (724-6423) Importado en México por: Master Choice S.A. de C.V. Magallanes #1155, Col. Santa Anita CP 45600 Tlaquepaque, Jalisco, R.F.C. MCH-920810-FE6

## FRONT

### All Time

Diadema Plegable 65 hrs de reproducción  
Guía de Usuario – PC-117001



**BIENVENIDO AL MUNDO PERFECT CHOICE,** antes de comenzar a usar el producto, es importante que leas esta guía.

**NOTA IMPORTANTE:** Antes de utilizar por primera vez tu diadema, es importante hacer estas dos cosas:

1. Carga tu dispositivo durante 2 horas utilizando un adaptador de corriente de por lo menos 1A
2. Lee detalladamente esta guía

- 1 – Volumen + / Siguiente canción
- 2 – Botón multifunción
- 3 – Volumen - / Regresar Canción
- 4 – Led indicador
- 5 – Conector de carga tipo-C
- 6 – Entrada de audio 3.5mm
- 7 – Micrófono

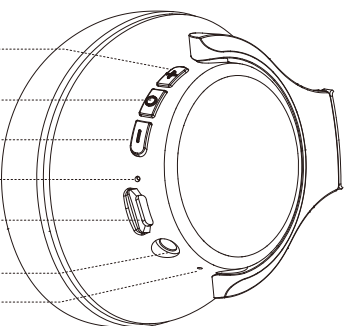

## BACK

#### CONTENIDO DEL EMPAQUE

- 1 x Diadema inalámbrica
- 1 x Manual de usuario
- 1 x Cable de audio 3.5mm
- 1 x Cable de carga USB tipo-C

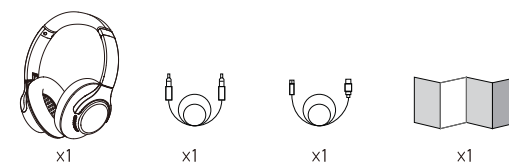

#### ESPECIFICACIONES TÉCNICAS

- Alimentación: 5Vcc 1A  
Conector: USB Tipo-C  
Transmisión: BT 2.4 GHz – Versión 5.2 BK32881  
Perfiles Bluetooth: HFP, A2DP, AVRCP  
Compatibilidad: iOS, Android, Windows  
Rango de operación: 10 metros  
Batería interna: 500mAh  
Tiempo de reproducción: 60-65 horas  
Tiempo de recarga: 2.5 horas  
Conector de carga: USB tipo-C  
Rango de frecuencia: 2.402GHz – 2.480GHz WH201A

#### EMPAJEAMIENTO BLUETOOTH

1. Presiona el botón de encendido durante dos segundos, y tu diadema entrará automáticamente en modo de emparejamiento "pairing". El led indicador comenzará a parpadear
2. En tu dispositivo móvil, habilita la conexión Bluetooth y selecciona la opción "Buscar dispositivos" Busca tu diadema en la lista de dispositivos encontrados y selecciona para conectar. Tu diadema se mostrará con el nombre "Diadema PC-117001"

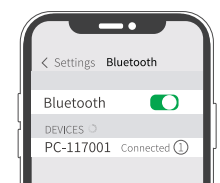

#### CONTROL DE REPRODUCCIÓN Y MANOS LIBRES

##### BOTÓN MULTIFUNCIÓN

- Mantén presionado durante 1 segundo para Rechazar llamada
- Presiona dos veces para activar el asistente de voz
- Presiona una vez para Reproducir, pausar, contestar llamada o colgar llamada

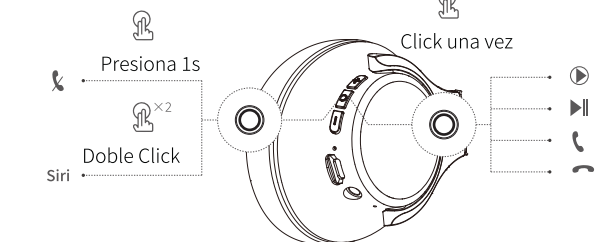

##### CONTROL DE VOLUMEN

- Subir volumen – Presiona y mantén el botón +
- Adelantar canción – Presiona una vez el botón +
- Bajar volumen – Presiona y mantén el botón -
- Regresar canción – Presiona una vez el botón -

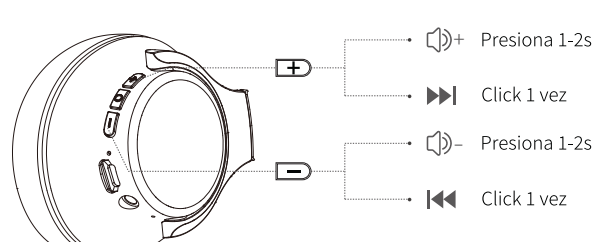

#### ELIMINAR DISPOSITIVO VINCLULADO BLUETOOTH

Para borrar el dispositivo vinculado a tu diadema, ya sea teléfono, tableta o computador, presiona y mantén presionados los botones "-" y el "botón multifunción" al mismo tiempo durante 3 segundos

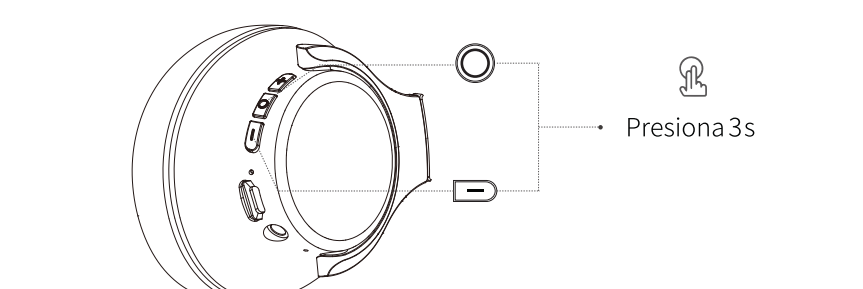

#### RECARGA DE BATERÍA

Utiliza el cable de carga incluido en este empaque para cargar tu diadema como se muestra en el siguiente diagrama:

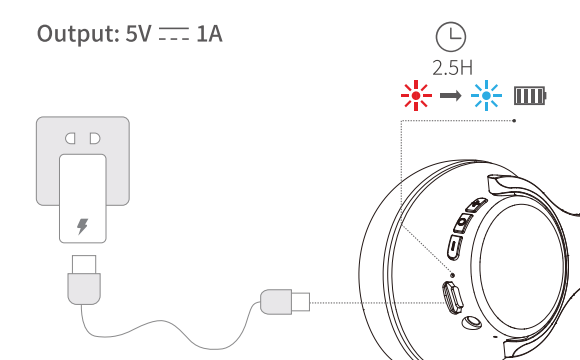

# IMPORTANT: PLEASE PRINT BLACK kraft paper of 80-120 g/m2

