

Smaller Ordnen

Modular Plus

WWW.MUELLERMOEBEL.DE



SMALL LIVING



ONLINE-KONFIGURATOR
Wunsch-Schrank zusammenstellen unter:
www.muellermoebel.de/modular-plus



Smaller Raum schaffen: Mit Modular Plus.

Mit **MODULAR PLUS** bieten wir einen flexiblen Möbelbaukasten, mit dem man schnell und einfach seinen individuellen Wunschrack konfigurieren kann. Das System ist unser Angebot für Menschen, die keine Quadratmeter zu verschenken haben: Denn um eine maximale Flexibilität für unterschiedlichste Lebenskonzepte zu ermöglichen, lässt sich **MODULAR PLUS** je nach Raumgröße, Anforderung, Budget und individuellem Stil beliebig in unterschiedlichsten Varianten und Farbgebungen umsetzen. Ganz so, wie es gerade passt!

With **MODULAR PLUS** we offer a flexible modular furniture system that allows you to quickly and easily configure your individual custom wardrobe. The system is our offer for people who have no space to waste: **MODULAR PLUS** can be customised in a wide variety of designs and colour schemes, depending on room size, requirements, budget and individual style in order to provide maximum flexibility for a wide range of living concepts. Just the way you like it!

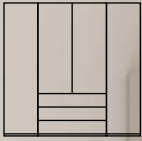



Beliebtste
Kombination
2021

Modular Plus Schrank

MODULAR PLUS setzt sich zusammen aus einem schmalen oder breiten Grundelement, das sich durch beliebig viele Anbauelemente flexibel erweitern lässt. Im Zusammenspiel mit den zahlreichen Ausstattungs- und Oberflächenoptionen lässt sich das System damit perfekt an die eigenen Bedürfnisse anpassen. Zu einem späteren Zeitpunkt kann es dann beliebig erweitert oder auch verkleinert werden, indem man einzelne Schrankelemente nachkauft bzw. wegnimmt.

Um einen dauerhaften und langlebigen Einsatz zu ermöglichen, wird **MODULAR PLUS** aus hochwertigen Materialien hergestellt und mit innovativen Beschlägen ausgestattet. Das Schrankprogramm lässt sich damit auch mehrfach auf-, ab- und wieder aufbauen, ohne dass Verschleißprobleme auftreten.

MODULAR PLUS consists of a narrow or wide basic element that can be flexibly extended by any number of add-on elements. Combined with the numerous options of extension features and surfaces, the system can be perfectly adapted to your own needs. At a later stage, it can be expanded or reduced as desired by purchasing or removing individual wardrobe elements.

MODULAR PLUS is made of high-quality materials and equipped with innovative fittings to ensure durable and long-lasting use. This means that the wardrobe programme can be assembled, disassembled and reassembled several times without any wear and tear problems.

**ELEMENTE
SCHMAL****KOPFELEMENT
REGAL****ELEMENTE
BREIT****ONLINE-KONFIGURATOR**

Wunsch-Schrank zusammenstellen unter:
www.muellermoebel.de/modular-plus

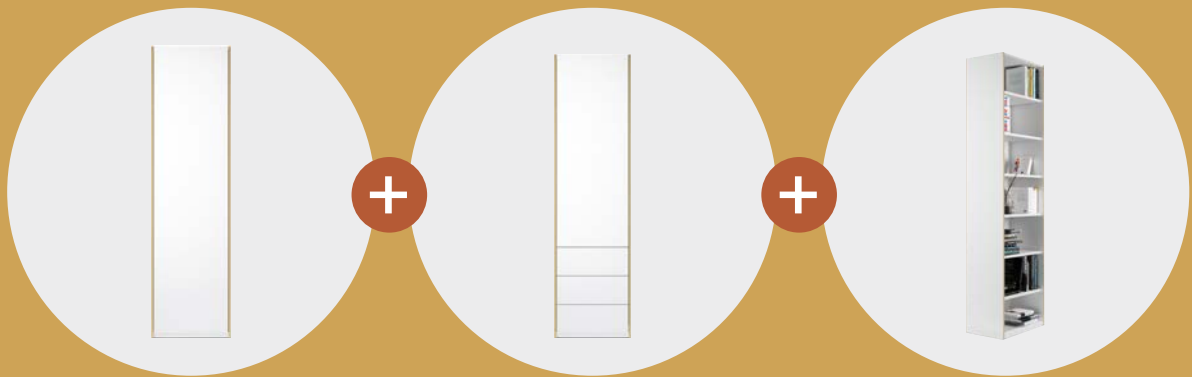

GRUNDELEMENT

ANBAU- ODER
KOPFELEMENT

ANBAU- ODER
KOPFELEMENT



Wählen Sie ein
Grundelement und
erweitern Sie es um
beliebig viele
Anbauelemente

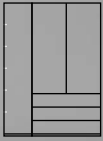



Kopfelement Regal



Einfach um die Ecke gedacht

Optional bietet **MODULAR PLUS** ein Seitenanbauregal, das zusätzlich offenen Stauraum für Bücher, Ordner und sonstige Utensilien schafft und damit die sonst ungenutzte Schrankaußenwand perfekt nutzt. Sehr praktisch sind außerdem die großen Schubkästen, die sich durch extra hohe Seitenzargen auszeichnen, so dass zum Beispiel Kleidungsstücke nicht herausfallen können und mehr Stauraum zur Verfügung steht.

Just thinking out-of-the-box

MODULAR PLUS offers the option of a side extension shelf that creates additional open storage space for books, files and other utensils, making perfect use of the otherwise unused outside wall of the wardrobe. The large drawers are also very practical and feature extra-high side frames so that items of clothing, for example, cannot fall out and more storage space is available.



ELEMENTE SCHMAL

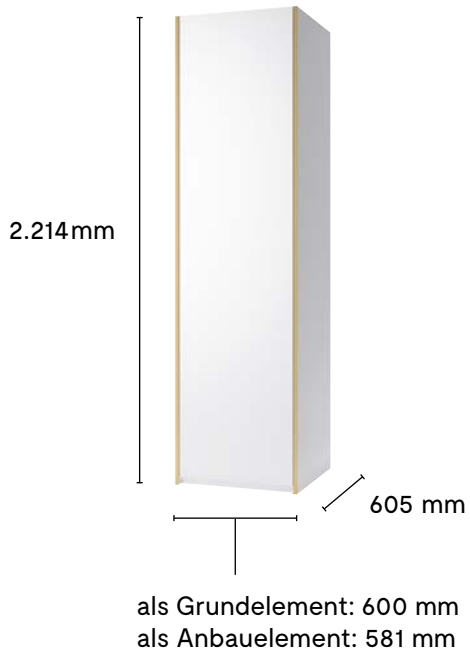

ELEMENTE BREIT



SONDERHÖHE MÖGLICH



Schrank nach Maß:
individuelle Höhen- &
Breitenkürzungen
sind möglich!

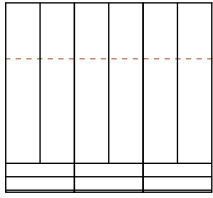

Passt in jede Nische

MODULAR PLUS ist maximal flexibel und passt sich an jeden Grundriss an. Ideal geeignet ist das System damit auch zur optimierten Flächenausnutzung von Nischen. Die verschiedenen Elemente sind in Standardmaßen erhältlich, je nach Anforderung sind optional Breiten- und Höhenkürzungen möglich. Bei Bedarf liefern wir das System auch in Sonderhöhen bis 2750 mm. Standardmäßig ist der Schrank mit zwei Einlegeböden und einer Kleiderstange ausgestattet, optional lassen sich beliebig viele Einlegeböden oder weiteres Zubehör dazu bestellen.

Fits in every nook and cranny

MODULAR PLUS is extremely flexible and adapts to any floor plan. The system is therefore also ideal for optimising the use of space in niches. The various elements come in standard dimensions; depending on requirements, optional width and height reductions are possible. We can also supply the system in special heights of up to 2750 mm if required. The wardrobe is equipped with two shelves and a clothes rail as standard; any number of shelves or further accessories can be ordered as an option.



Durch den Einsatz hochwertiger Materialien und innovativer Beschläge lässt sich das System mehrfach auf-, ab- und wieder aufbauen, ohne dass dabei Verschleißprobleme auftreten.

By using high-quality materials and innovative fittings, the system can be assembled, disassembled and reassembled several times without any wear and tear problems.

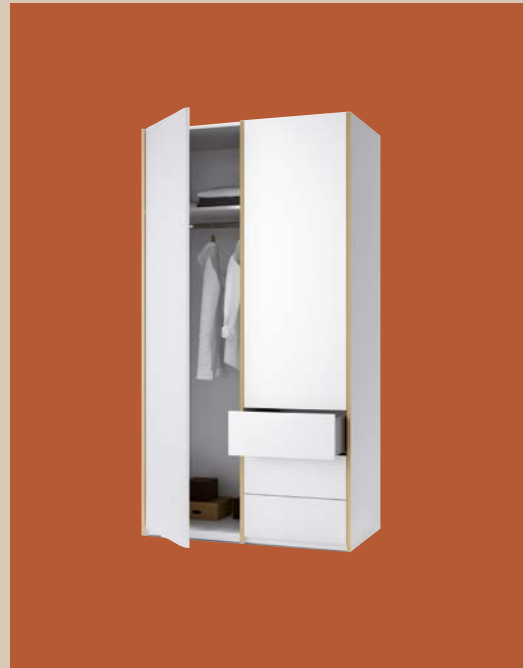

Ein Schrank fürs Leben

Mit **MODULAR PLUS** haben wir einen Möbelbaukasten geschaffen, der sich mit seinen zahlreichen Ausstattungs- und Oberflächenoptionen ganz geschmeidig an die eigene Wohnung und ans persönliche Budget anpasst. Und weil man das System beliebig erweitern oder verkleinern kann, fügt es sich auch bei einem Umzug flexibel in neue Räumlichkeiten ein. Wer will, der hat mit **MODULAR PLUS** also seinen Schrank fürs Leben gefunden.

With **MODULAR PLUS**, we created a modular furniture system that, with its numerous features and surface options, adapts to your own home and personal budget. Since the system can be extended or reduced as required, it can also be flexibly adapted to new spaces when moving house. So, if you want, you have found your wardrobe for life with **MODULAR PLUS**.



Bei Müller Small Living arbeiten wir mit FSC-zertifizierten Holzlieferanten, die vorzugsweise aus der Region stammen. Als Familienunternehmen in mittlerweile fünfter Generation setzen wir somit konsequent auf eine nachhaltige Fertigung „Made in Friesland“.

At Müller Small Living we work with FSC-certified timber suppliers, preferably regional ones. As a family business now in its fifth generation, we consistently focus on sustainable production “Made in Friesland”.



PUSH-TO-OPEN

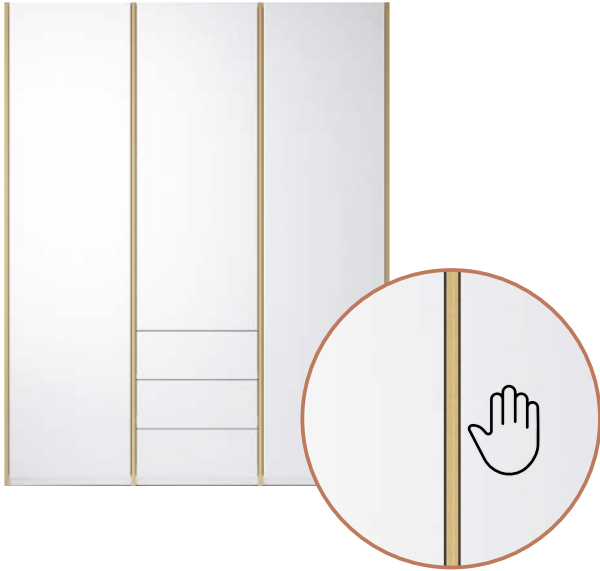

GRIFFFLOCH



GRIFF



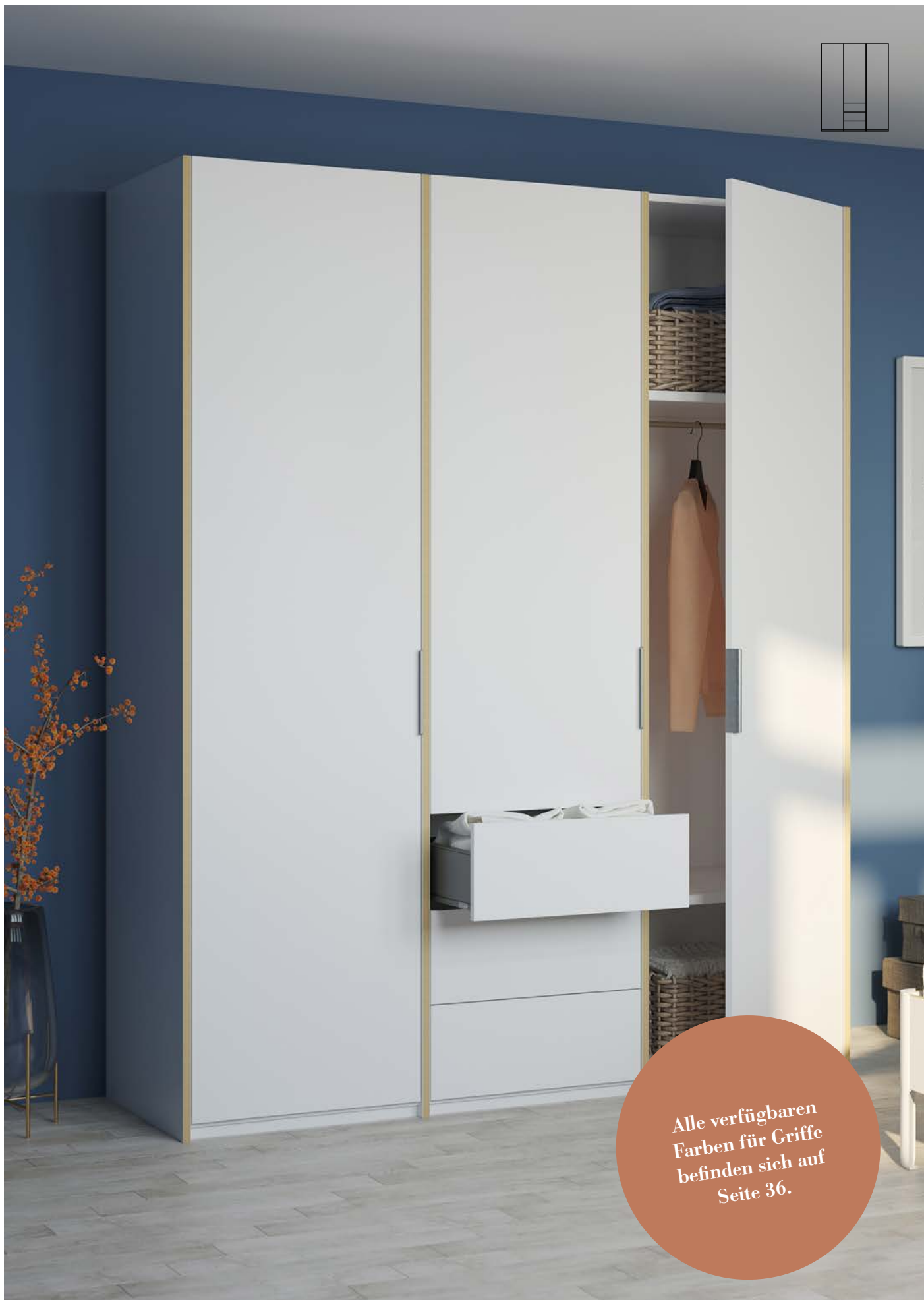

Alle verfügbaren
Farben für Griffe
befinden sich auf
Seite 36.





Minimalistisches Frontdesign

Wählen Sie zwischen Push-to-open-Technik oder der Variante mit Griffloch. Alternativ haben wir außerdem einen flächenbündigen Griff entwickelt, der handwerklich anspruchsvoll ohne Schrauben an der Front befestigt wird. Der Griff bietet eine optimale Ergonomie beim Greifen und steht in Edelstahl oder lackiert in unterschiedlichen Farben zur Auswahl.

Minimalistic front design

Choose between push-to-open-technology or the variant with a grip hole. Alternatively, we have developed a flush handle that is attached to the front without screws in sophisticated craftsmanship. The handle offers optimum ergonomics when it is gripped and is available in stainless steel or painted in different colours.

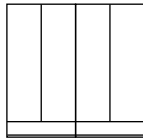

Melamin
Weiß
White



Oberflächen und Kanten

Je nach Wunsch bieten wir Korpus und Front in Melamin weiß, in PerfectSense matt weiß, in PerfectSense matt lichtgrau oder farbig lackiert in 20 Designfarben entsprechend dem Farbprogramm von Müller Small Living. Die Kanten stehen in Schichtholz geölt, in weiß, lichtgrau oder farbig lackiert zur Auswahl.

Noch mehr Optionen eröffnet das System mit einer vielfältig erweiterbaren Innenausstattung: Standardmäßig ist der Schrank mit zwei Einlegeböden und einer Kleiderstange ausgestattet, bei Bedarf können weitere Fachböden, Kleiderstangen oder weitere Module integriert werden.

Surfaces and Edges

Depending on your requirements, we offer carcass and front in melamine white, in PerfectSense matt white, in PerfectSense matt light grey or varnished in 20 design colours according to the colour programme of Müller Small Living. The edges are available in oiled plywood, in white, light grey or varnished in the colour of your choice.

The system provides even more options with a variety of expandable interior features: The wardrobe is equipped with two shelves and a clothes rail as standard; any number of shelves, clothes rails or further modules can be integrated on request.



RAL 150 30 20
Moselgrün
Moselle green





PerfectSense matt
weiß
white





PerfectSense matt

Ab sofort bieten wir **MODULAR PLUS** auch mit der neuen Oberfläche PerfectSense in Weiß oder Lichtgrau matt an. Der Schichtstoff basiert auf einer elektronenstrahlgehärteten Lackoberfläche mit Anti-Fingerprint-Eigenschaft. Er überzeugt durch seine hohe Abrieb-, Stoß- und Kratzfestigkeit und zeichnet sich gleichzeitig durch eine warme, samtige Haptik aus.

PerfectSense matt

We now also offer **MODULAR PLUS** with the new PerfectSense surface in white or light grey matt. The laminate is based on an electron beam hardened varnish surface with anti-fingerprint-properties. It convinces with its high abrasion, impact and scratch resistance and at the same time is characterised by a warm, velvety feel.

Oberflächen & Kanten

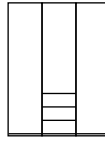

RAL 230 60 15
Silbertannenblau
Silver fir blue



RAL 090 90 30
Wachsgelb
Wax yellow







An alles gedacht

Intelligente und funktionale Möbel in hoher Qualität sind das eine. Aber um für jede Raumsituation die optimale Lösung zu entwickeln, bietet Müller Small Living auch einen umfassenden Service. Auf Wunsch fertigen wir dabei auch individuelle Sonderanfertigungen an. Und auch nach dem Einbau stehen wir jederzeit mit einem umfassenden Support zur Verfügung.

Bei Müller Small Living legen wir großen Wert auf hochwertiges Design. Zur Umsetzung unserer Ideen arbeiten wir deshalb seit den 1960er Jahren mit renommierten Gestaltern zusammen. Im gemeinsamen Austausch entstehen Möbel mit einer klaren, reduzierten Formsprache und mit überraschenden und innovativen Funktionen.

Intelligent and functional furniture of high quality is one thing. At Müller Small Living, we also offer a comprehensive service in order to develop the optimal solution for every room situation. We can also produce individual customised solutions on request. And we are always available with comprehensive support, even after assembly.

At Müller Small Living, we place great importance on high-quality design. In order to realise our ideas, we have been working with renowned designers since the 1960s. Through mutual exchange, we develop furniture with a clear, reduced design approach and with surprising and innovative functions.

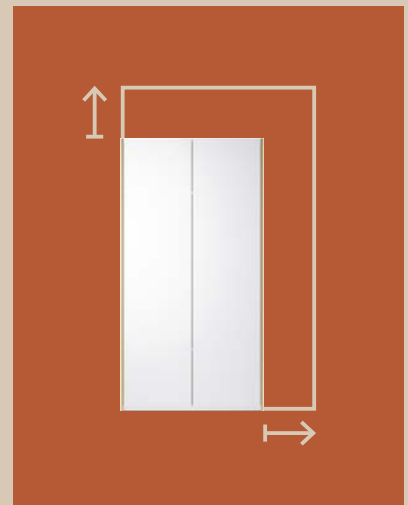

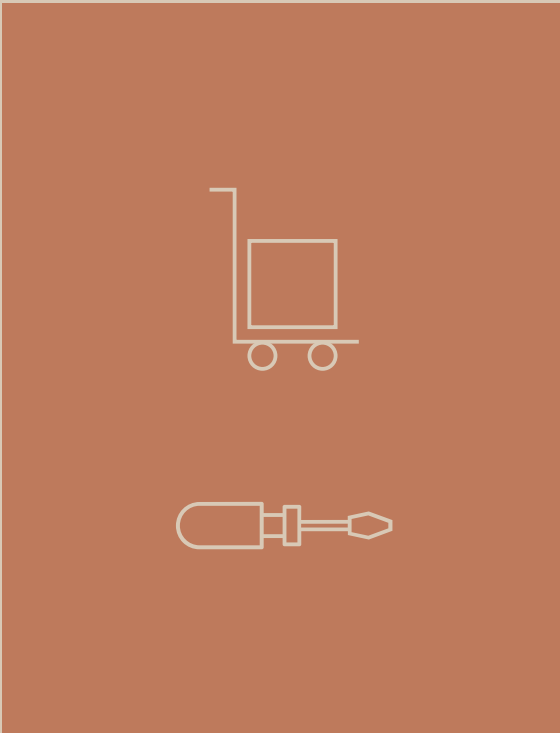

ONLINE-KONFIGURATOR

Wunsch-Schrank zusammenstellen unter:
www.muellermoebel.de/modular-plus



SIE BENÖTIGEN HILFE?

Zögern Sie nicht, unser Beratungs-Team
anzusprechen: +49 4453 9823-30



HOLZ- & FARBMUSTER

Noch unsicher? Muster können Sie hier
bestellen: muellermoebel.de/muster

Wie liefern Ihr Möbel innerhalb von zwei bis vier Wochen kostenlos bis vor Ihre Haustür und bauen es auf Wunsch auch für Sie auf.

We deliver your furniture to your doorstep free of charge within two to four weeks and also assemble it for you on request.



1

* —

Grundelement, Anbauelemente und Schubladen wählen

Wählen Sie ein schmales oder breites Grundelement und ergänzen Sie je nach Raumgröße und Anforderung beliebig viele Anbauelemente.

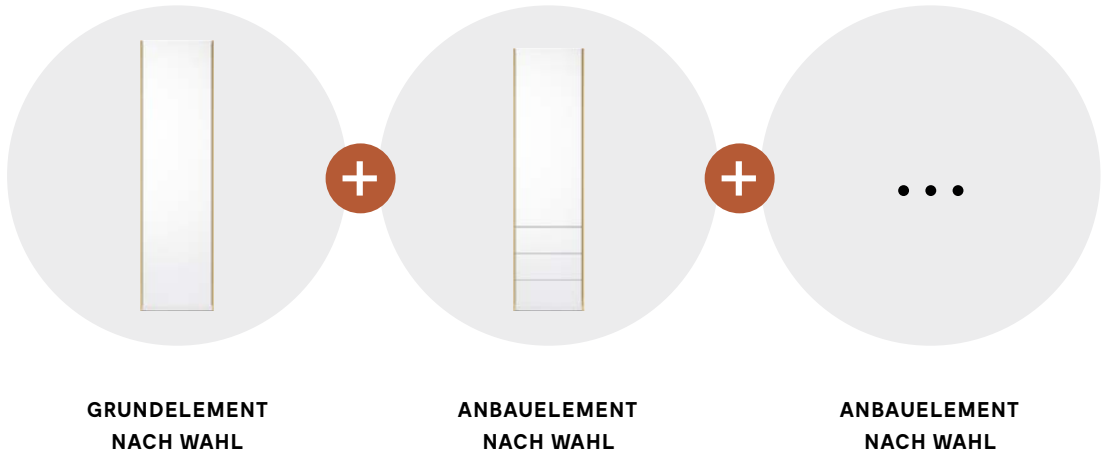

2

* —

Optional: Maße konfigurieren

Je nach Bedarf sind auch Breiten- und Höhenkürzungen möglich, so dass sich jedes Modul perfekt positionieren lässt.



3

* —

Frontdesign wählen

Wählen Sie zwischen Push-to-open-Technik, Griffloch und unserem neuen flächenbündigen Griff.

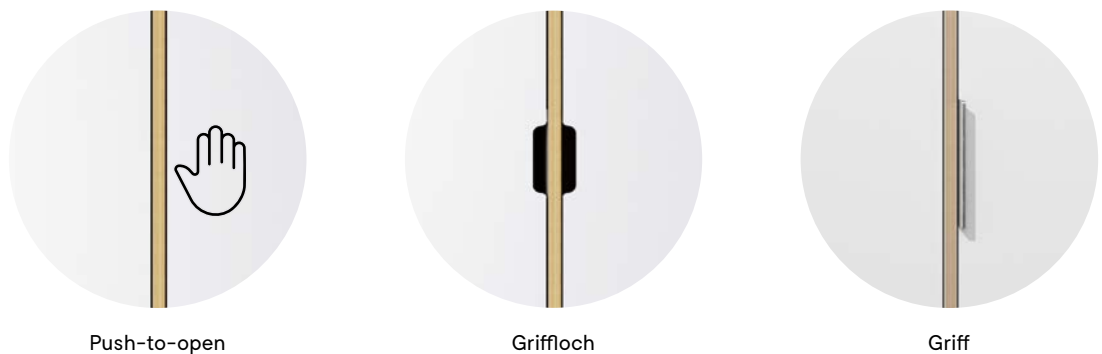

4

* — **Oberflächendesign und Kantenausführung wählen**

Wählen Sie Ihren Farbton für Front und Korpus und kombinieren Sie eine farblich passende Kante. Alle Oberflächen finden Sie auf Seite 36.

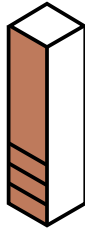
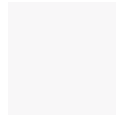
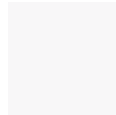
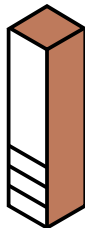
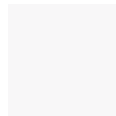
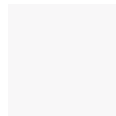
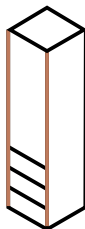
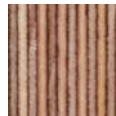
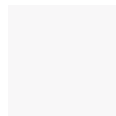
**I. Front**Melamin
weißPerfectSense
matt weißPerfectSense
matt lichtgraufarbig
matt lackiert**II. Korpus außen**Melamin
weißPerfectSense
matt weißPerfectSense
matt lichtgraufarbig
matt lackiert**III. Kantenausführung**Schichtholz,
geöltweiß,
dekorgleichlichtgrau,
dekorgleichfarbig matt
lackiert

5

* — **Innenausstattung konfigurieren**

Standardmäßig sind zwei Einlegeböden und eine Kleiderstange vorgesehen, bei Bedarf können weitere Fachböden, Kleiderstangen integriert werden.

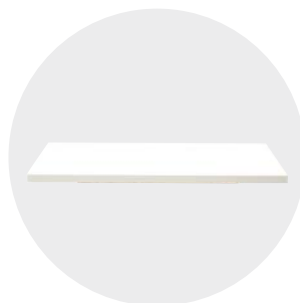
Fachböden mit
Kleiderstange

Einlegeböden

Einteilungssysteme
für Schubkästen

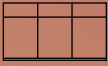



Auch matt
lackiert erhältlich –
alle Farben befinden
sich auf Seite 36.

Modular Plus Kommode

Ergänzend zum Schrank **MODULAR PLUS** bieten wir eine stilistisch passende **KOMMODE**. Das Möbel ist 45 Zentimeter tief und je nach Wunsch in zwei verschiedenen Breiten erhältlich.

In addition to the **MODULAR PLUS** wardrobe, we also offer a matching **CHEST OF DRAWERS**. It has a depth of 45 cm and is available in two different widths.



Erhältlich in den
acht nebenstehenden
Konfigurationen

Flexible Ausstattung

Die **MODULAR PLUS KOMMODE** ist ausgestattet mit einer dünnen Abdeckplatte in gleicher Ausführung wie die Fronten, der Sockel ist baugleich zu dem der Schränke. Je nach Wunsch steht das Möbel mit Türen und/oder mit Schubkästen in zwei Breiten zur Auswahl, so dass sich unterschiedlichste Konfigurationen ergeben.

Flexible features

The **MODULAR PLUS CHEST OF DRAWERS** features a thin cover board in the same finish as the fronts, the construction of the base is identical to that of the wardrobes. Depending on your requirements, the furniture is available with doors and/or with drawers in two widths, so that a wide variety of different combinations are possible.

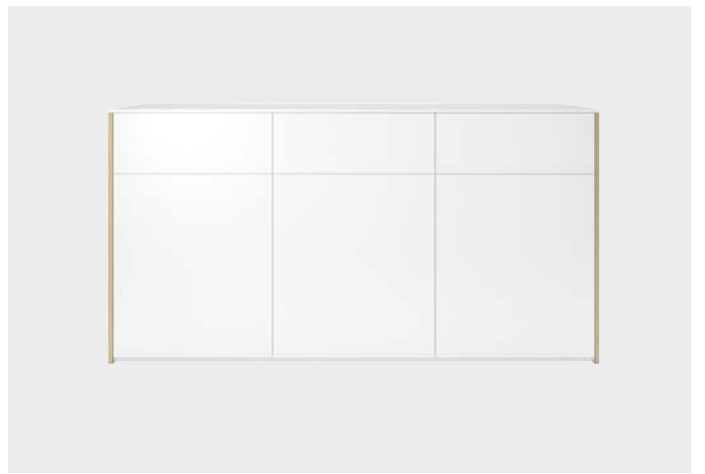
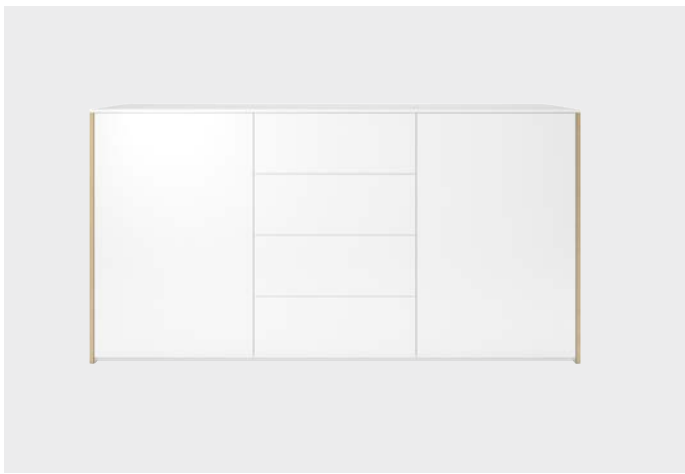
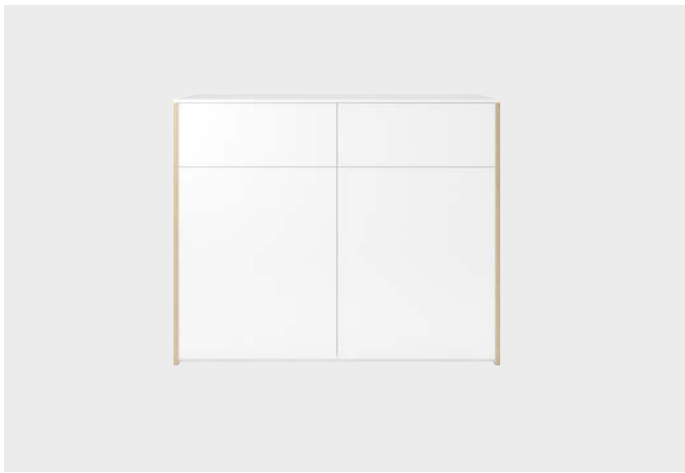
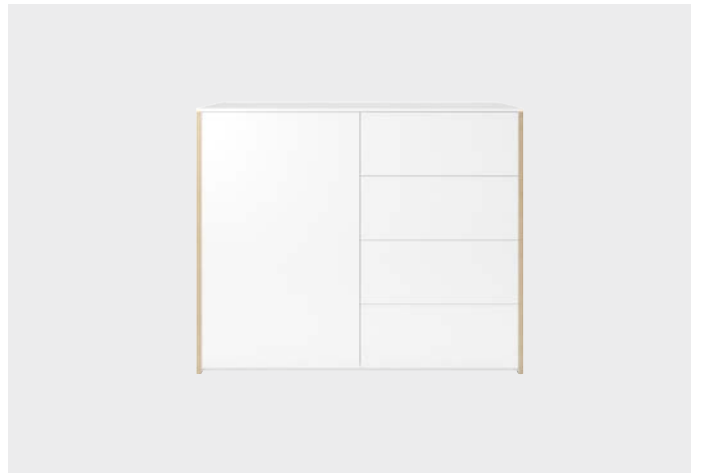
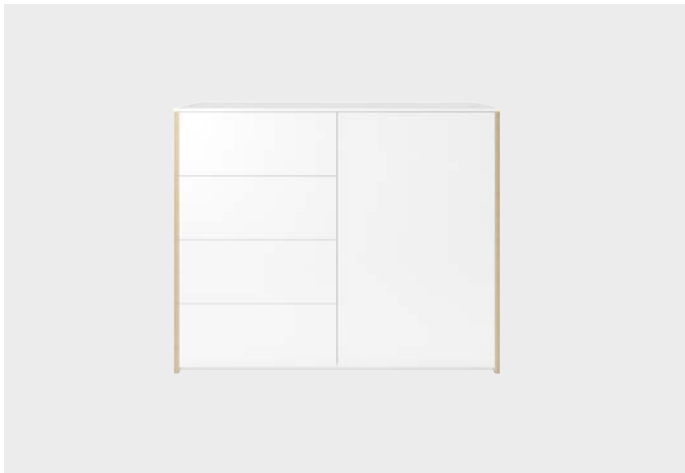
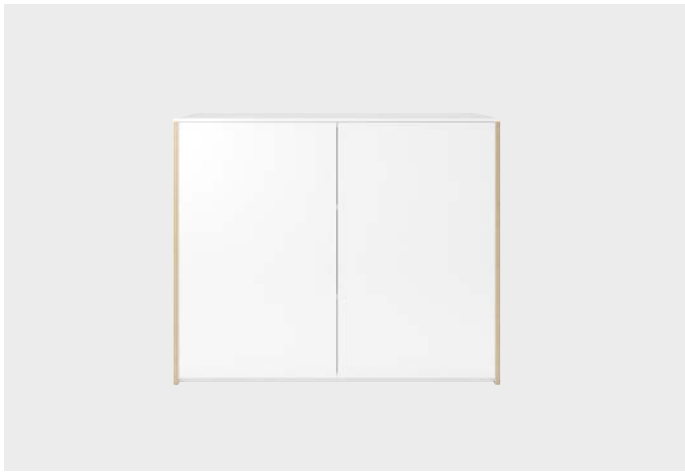





RAL 240 30 35
Kapitänsblau
Captain blue



Materialübersicht

Material overview

BESCHICHTUNG COATING

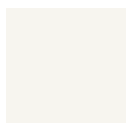

Melamin weiß
Melamin white

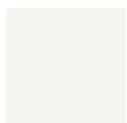

PerfectSense matt
weiß
white



PerfectSense matt
lichtgrau
light grey

RAL-FARBEN RAL COLORS



RAL 9011
Graphitschwarz
Graphite black



RAL 4500
Anthrazitgrau
Anthracite grey



RAL 7035
Lichtgrau
Light grey

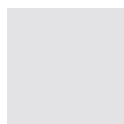

RAL 000 90 00
Winterweiß
Winter white

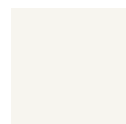

RAL 9010
Reinweiß
Pure white



RAL 075 70 50
Bambustiefgelb
Deep bamboo yellow



RAL 095 90 59
Dynamischgelb
Dynamic yellow



RAL 090 90 30
Wachsgelb
Wax yellow



RAL 7032
Kieselgrau
Pebble grey



RAL 100 90 05
Brillantgelb
Brilliant yellow



RAL 240 20 22
Sattblau
Rich blue



RAL 240 30 35
Kapitänblau
Captain blue



RAL 230 60 15
Silbertannenblau
Silver fir blue



RAL 150 30 20
Moselgrün
Moselle green



RAL 160 90 05
Aquarellweiß
Watercolour
white



RAL 030 30 40
Karmesinrot
Crimson red



RAL 7032
Kieselgrau
Pebble grey



RAL 050 60 40
Aprikotbraun
Apricot brown



RAL 060 80 30
Mildorange
Mild orange



RAL 070 90 05
Offwhite
Off white



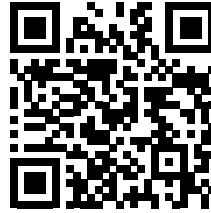
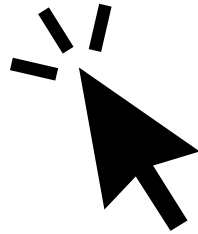

Stellen Sie Ihren Wunschschrank zusammen

Sie möchten gleich loslegen und sich Ihren individuellen Wunschschrank zusammenstellen? Dann nutzen Sie unseren Online-Konfigurator.

Would you like to get started right away and put together your individual custom wardrobe? Then use our online configurator.

Scannen Sie dazu den QR-Code oder gehen Sie auf www.muellermoebel.de/modular-plus.

Scan the QR Code or go to:
www.muellermoebel.de/modular-plus



SIE BENÖTIGEN HILFE?

Zögern Sie nicht, unser Team anzusprechen: +49 4453 9823-30

DO YOU NEED ASSISTANCE?

Don't hesitate to contact our team:
+49 4453 9823-30



HOLZ- & FARBMUSTER

Noch unsicher? Muster können Sie hier bestellen: muellermoebel.de/muster

WOOD SWATCHES & COLOUR SAMPLES

Still not quite sure? You can order samples here: muellermoebel.de/en/pattern

Impressum

Herausgeber: Müller Möbelwerkstätten GmbH
Urwaldstraße 8 · 26345 Bockhorn · Germany
Telefon +49(0) 44 53 98 23 30
Telefax +49(0) 44 53 98 23 49
info@muellermoebel.de
www.muellermoebel.de

Geschäftsführer: Jochen Müller
Konzept & Gestaltung: Stockwerk2 GmbH, Oldenburg
Texte: Robert Uhde, Oldenburg
Produktfotos: Thomas Ganter, Offenbach am Main
Bildnachweise: Foto- und Bilderwerk (S. 15, S. 27 unten),
Druck: F&W Druck- und Mediacenter GmbH, Kienberg
Stand: Februar 2022

Alle Modelle und Namen sind gesetzlich geschützt. Abweichungen, die der Modellpflege oder technischen Notwendigkeiten und Verbesserungen dienen, behalten wir uns vor. Alle Farb- und Holzwiedergaben können nur eine Orientierung sein und sind keine Referenzmuster. Alle angegebenen Maße sind Circa-Maße, jeweils gemessen an den äußeren Punkten. Abbildungen können mehrpreispflichtige Extra beinhalten.

All models and names are protected by law. We retain the right to make changes due to model updates, technical requirements or enhancements. The illustrations in this catalogue of colour- and wooden samples are nonbinding. All dimensions given are approximate and taken from the outer edges in all cases. Illustrations may contain extras which require an additional charge.

Member of  **Rat für Formgebung**
German Design Council



facebook.com/muellermoebel
instagram.com/muellermoebel



facebook.com/muellermoebel
instagram.com/muellermoebel

