

columbia.
aqua

FC-750-ROP
FC-750-F
FC-750-UF

MT

**Manual técnico
Libro de servicio**

MT

ÍNDICE

1. CARACTERÍSTICAS PRINCIPALES	5
2. CARACTERÍSTICAS TÉCNICAS	8
3. CÓMO EXTRAER AGUA DE SU DISPENSADOR	13
4. IDENTIFICACION DE LOS COMPONENTES DE GESTIÓN Y CONTROL	13
5. INTERFAZ CON EL USUARIO	14
6. CÓMO ACCEDER A LOS FILTROS	15
7. GARANTÍA	16
8. HOJA DE REGISTRO DE INSTALACIÓN Y PUESTA EN SERVICIO DEL EQUIPO. TÉCNICO	17
9. LIBRO DE SERVICIO. USUARIO	18
10. NOTAS	20

Este aparato está previsto para ser utilizado en aplicaciones domésticas y similares.



















- Áreas de cocina personal en tiendas, oficinas y otros entornos laborales.
- Alojamientos rurales y por clientes en hoteles, moteles y otros entornos de tipo residencial.
- Entornos de tipo alojamiento y desayuno.
- Servicios de restauración y aplicaciones no detallistas similares.

Más información técnica en:

www.wtreatmentresources.com/JS82625JT.html



1. CARACTERÍSTICAS PRINCIPALES

	ROP	F	UF
 DIRECT ACCESS Facilidad de acceso y mantenimiento	•	•	•
 COLUMBIA FILTERS Filtros exclusivos. Máxima seguridad e higiene	•	•	•
 CAPSULATED MEMBRANE Membrana Instalada. Máxima higiene	•		
 REMINERALIZER Postfiltro ajustador de pH	•		
 CLICK Conexiones rápidas y de máxima seguridad	•	•	•
 PRESSURE PUMP Mayor producción y rendimiento	•		
 SOLENOID VALVE Control inmediato. Malla de seguridad incorporada	•		
 RO REVERSE OSMOSIS Equipo con sistema de ósmosis inversa y bomba			
 ROP REVERSE OSMOSIS Equipo con sistema de ósmosis inversa y bomba	•		
 F FILTER Equipo con sistema de filtración		•	
 UF ULTRAFILTRATION Equipo con sistema de ultra-filtración			•
 COLD Producción de agua fría	•	•	•
 HOT Producción de agua caliente	•	•	•
 SAVE Sistema de seguridad para agua caliente	•	•	•
 AMBIENT Producción de agua a temperatura ambiente. Desconectando la caliente	•	•	•
 LED Sistema de información multifunción mediante LED	•	•	•
 ANTIBACTERIA Protector para la salida de los grifos fabricado en plástico antibacteriano. Extraíble y lavable	•	•	•
 TOP TABLE Equipo de sobremesa ideal para pequeñas oficinas	•	•	•
 ECO SENSOR Sistema de ahorro de energía. Un sensor de luminosidad deja parte de la fuente en "stand by" durante la noche para reducir el consumo eléctrico	•	•	•

INSTRUCCIONES DE SEGURIDAD

A continuación, se detallan advertencias e instrucciones de seguridad para evitar que el usuario sufra lesiones y prevenir que se produzcan daños materiales en su entorno. No obstante, es importante tomar las precauciones necesarias y proceder con cuidado durante la instalación, mantenimiento, limpieza y manejo del aparato.

Niños/adultos/mascotas

Los niños y otras personas que no son conscientes de los riesgos que implica el uso del aparato podrían resultar heridos o poner en peligro sus vidas. Por tanto, tener en cuenta:

- El aparato no podrá ser utilizado por menores de 8 años ni por personas con capacidad física, sensorial o mental reducida, así como tampoco por personas sin experiencia o conocimientos salvo que sean supervisados o reciban indicaciones de cómo utilizar el aparato de forma segura y hayan comprendido los riesgos potenciales de utilizarlo.
- Los niños no deben jugar con este aparato.
- No permitir que los niños realicen tareas de limpieza o mantenimiento del aparato sin supervisión.

Advertencia. ¡Riesgo de asfixia!

No permitir que los niños jueguen con el embalaje/plástico o con piezas del embalaje, ya que podrían quedar enredados o cubrirse la cabeza con ellos y asfixiarse.

Mantener el embalaje, los plásticos y las piezas del embalaje fuera del alcance de los niños.

Montaje. Advertencia

¡Peligro de descarga eléctrica/incendio/daños materiales/daños en el aparato!

Si el aparato no se instala correctamente, puede dar lugar a circunstancias peligrosas. Asegurarse de que se cumplen las siguientes condiciones:

- La tensión de red en la toma de corriente se ha de corresponder con la tensión nominal especificada en el aparato (placa de características).
- El enchufe de red y la toma con contacto de protección deben coincidir y el sistema de toma a tierra debe estar correctamente instalado.
- La instalación ha de tener una sección transversal adecuada.

El enchufe de red debe quedar accesible en todo momento. Si no es posible, para cumplir con la normativa de seguridad relevante, se debe integrar un interruptor (conmutador bipolar) permanentemente en la instalación, según la normativa sobre instalaciones eléctricas.

Si el cable de red del aparato se modifica o se daña, podría provocar una descarga eléctrica, un cortocircuito o un incendio por calentamiento excesivo.

El cable de red no se debe doblar, aplastar ni modificar, así como tampoco debe entrar en contacto con fuentes de calor.

La utilización de alargadores o regletas podría provocar un incendio debido al calentamiento excesivo o a un cortocircuito.

Conectar el aparato directamente a una toma correctamente instalada con puesta a tierra. No utilizar alargadores, regletas ni conectores múltiples.

Advertencia. ¡Peligro de lesiones!

- El aparato es muy pesado. Su elevación podría producir lesiones. Levantar el aparato siempre con ayuda.

- Si las mangueras y los cables de red no están correctamente tendidos, existe el riesgo de una desconexión, por lo que se podrían producir lesiones.

Dirigir las mangueras y los cables de forma que no exista riesgo de desconexión.

¡Atención!. Peligro de daños materiales/daños en el aparato

- Si la presión del agua es demasiado alta o baja, el aparato podría no funcionar correctamente. Además, se podrían producir daños materiales o daños en el aparato.

Asegurarse de que la presión de agua en la instalación de suministro de agua es como mínimo 100 kPa (1 bar) y no supera los 500 kPa (5 bares).

- Si se modifican o se dañan los tubos de agua, pueden producir-

se daños materiales o daños en el aparato. Los tubos de agua no se deben doblar, aplastar, modificar ni cortar.

- El uso de tubos distribuidos por otras marcas para conectar el suministro de agua podría producir daños materiales o daños en el aparato. Usar solo los tubos suministrados con el aparato o tubos de recambio originales.

Limpieza/mantenimiento

Advertencia. ¡Riesgo de muerte!

El aparato funciona con electricidad. Existe peligro de descarga eléctrica si se tocan componentes conectados a la corriente. Por tanto, tener en cuenta:

- Apagar el aparato. Desconectar el aparato de la red eléctrica (desconectar el enchufe).

- Nunca agarrar el enchufe de red eléctrica con las manos húmedas.

- Cuando se desconecte el enchufe de la toma de corriente, agarrar siempre por el propio enchufe y nunca por el cable de red, ya que se podría dañar.

- No realizar modificaciones técnicas en el aparato ni en sus componentes.

Cualquier reparación u otro tipo de trabajo que precise el aparato debe ser realizado por nuestro servicio técnico o por un electricista. Lo mismo rige para la sustitución del cable de red (en caso necesario).

- Los cables de red de recambio se pueden pedir contactando con nuestro servicio técnico.

2. CARACTERÍSTICAS TÉCNICAS

Aplicación	
Tratamiento del agua	<ul style="list-style-type: none"> • Ósmosis inversa (Modelo ROP) • Filtración (Modelo F) • Ultrafiltración (Modelo UF)
Uso	<ul style="list-style-type: none"> • Mejora de las características del agua potable (que cumpla con los requisitos de la Directiva Europea sobre Agua de consumo humano 98/83 o sus trasposiciones nacionales en los distintos estados miembros de la Comunidad Europea).

Modificaciones por reducción o aporte

Modelo ROP	<ul style="list-style-type: none"> • El tratamiento de agua mediante ósmosis inversa es capaz de reducir la concentración de sales y otras sustancias en elevados porcentajes. • Reducción mínima* de determinados compuestos y parámetros: <ul style="list-style-type: none"> Sodio – 90 % Calcio – 90% Sulfato – 90% Cloruro – 90% Dureza Total – 90% Conductividad – 90% <p>(*) En función de las características del agua a tratar (en la salida de membrana). Estos valores podrán variar en función del tipo de postfiltro que incorpore el equipo.</p>
Modelo F	<ul style="list-style-type: none"> • El tratamiento de agua mediante filtración retiene las partículas en suspensión de diámetro superior a 5 micras. • El filtro de carbón reduce* el sabor y olor del agua, así como componentes orgánicos. <p>(*) En función de las características del agua a tratar.</p>
Modelo UF	<ul style="list-style-type: none"> • Estos equipos constan de una primera etapa de Filtración. • El tratamiento de agua mediante Ultrafiltración es capaz de retener partículas en suspensión de diámetro comprendido entre 0,1 y 0,001 micras. <p>(*) En función de las características del agua a tratar.</p>

	Límites de funcionamiento		
	ROP	F	UF
Presión (máx. / mín.)	2,5 bar (250 kPa) 1 bar (100 kPa)	5 bar (500 kPa) 1 bar (100 kPa)	5 bar (500 kPa) 1 bar (100 kPa)
TDS (máx.)	2000 ppm	-	-
Temperatura (máx. / mín.)	40°C – 2°C	40°C – 2°C	40°C – 2°C
Dureza (máx.)	15°HF**	-	-
Datos técnicos			
Tipo de control:	Interruptor de nivel. Electroválvula de entrada. Termostato de agua fría. Termostato de agua caliente.	Termostato de agua fría. Termostato de agua caliente.	Termostato de agua fría. Termostato de agua caliente.
Sistema de seguridad:	Protector térmico de seguridad para agua caliente. Válvula flotador anti-desbordamiento.	Protector térmico de seguridad para agua caliente. Válvula flotador anti-desbordamiento.	Protector térmico de seguridad para agua caliente. Válvula flotador anti-desbordamiento.
Conexión entrada:	1/4"	1/4"	1/4"
Conexión desagüe:	1/4"	-	-
Adaptador de pared:	3/8"	3/8"	3/8"
Collarín desagüe:	Abrazadera para tubo de desagüe de 40 mm	-	-

Tratamiento:	1 Prefiltro Combinado (Sedimentos-carbón) 1 Membrana RO 80 GPD 1 Postfiltro ajustador pH	Prefiltro Sedimentos 1 Prefiltro Carbón	1 Prefiltro Sedimentos 1 Prefiltro Carbón 1 Cartucho Ultrafiltración
---------------------	--	--	--

Conexión Pre y Postfiltros:

Entrada: espiga 1/4"
Salida: espiga 1/4"



Conexión Membrana

Entrada: espiga 1/4"
Salida (RO): espiga 1/4"
Rechazo (R): espiga 1/4"



Dimensiones: (A x B x C) 1100 x 260 x 347
Peso: 31 kg

VOLUMEN TOTAL DEPÓSITOS

Depósito agua fría: *4 litros. Se reduce a 3,2 litros al incorporar la válvula flotador.
Depósito agua caliente: 1,8 litros

Alimentación eléctrica 220 - 240 Vac

SISTEMA DE REFRIGERACION

Compresor: 1/11 CV sellado
Potencia compresor: 120 W
Condensador: Tipo capilar
Gas refrigerante: R134A
Control de temperatura: Termostato capilar

SISTEMA DE CALENTAMIENTO

Calentador: Banda
Potencia calentador: 430 W
Control temperatura: Bi-metal auto-armable
Protección sobrecalentamiento: Bi-metal auto-armable

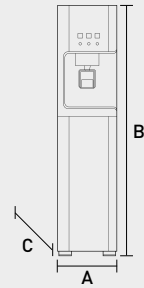

ESQUEMA HIDRÁULICO MODELO ROP

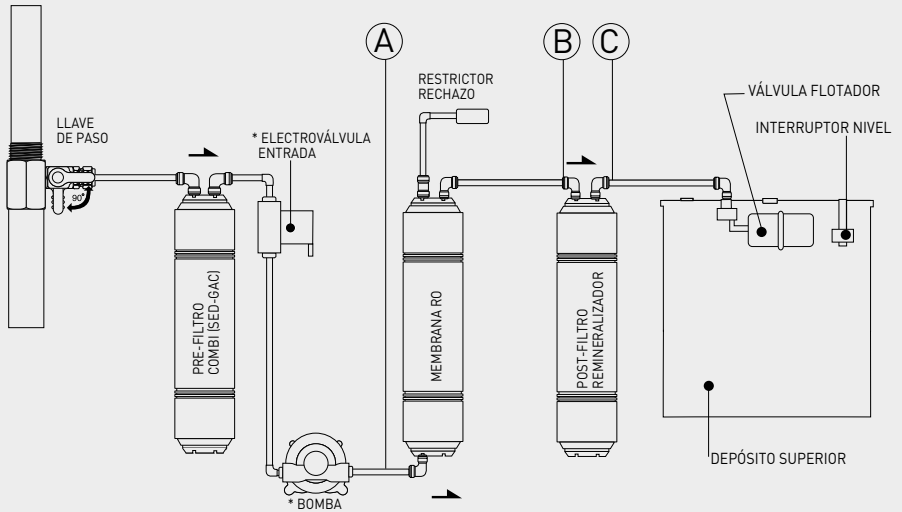

* SEGUN MODELO

ESQUEMA HIDRÁULICO MODELO F

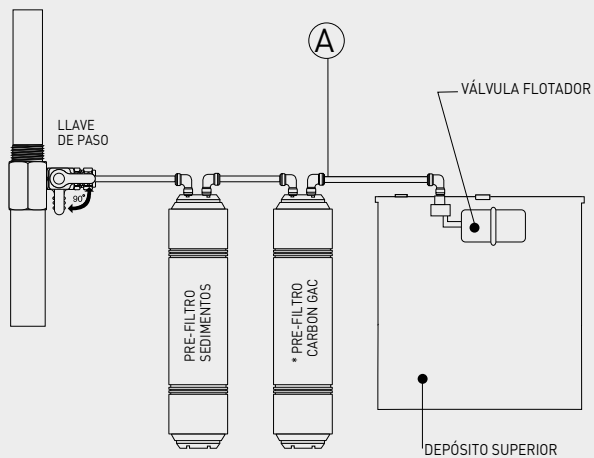

ESQUEMA HIDRÁULICO MODELO UF

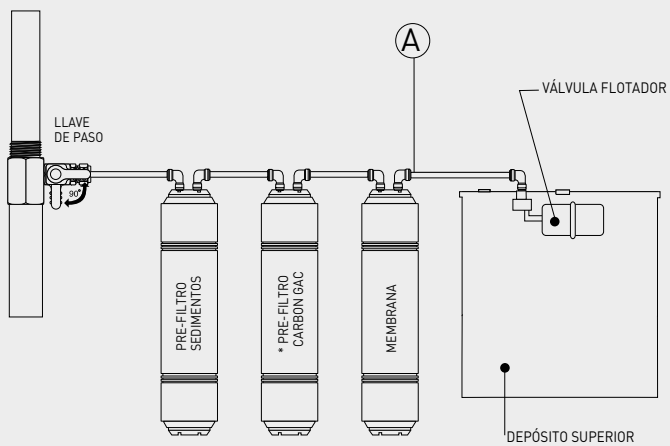

ESQUEMA ELECTRÓNICO MODELO RO

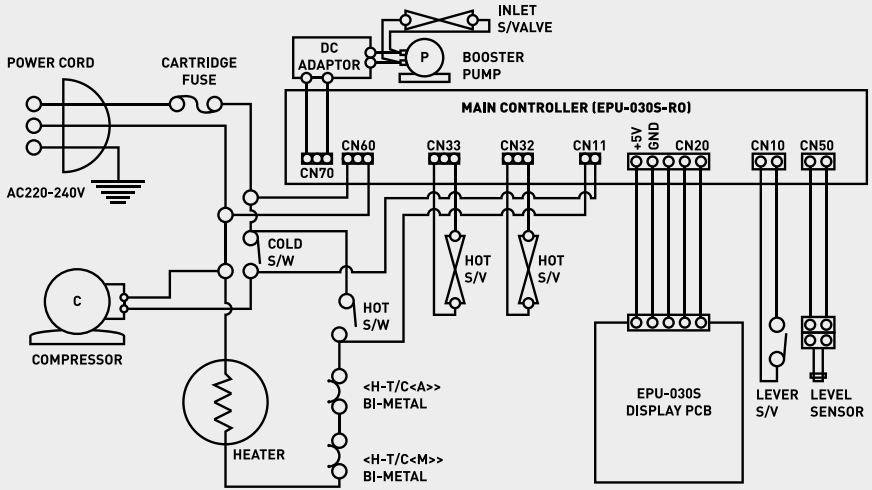

ESQUEMA ELECTRÓNICO MODELOS F Y UF

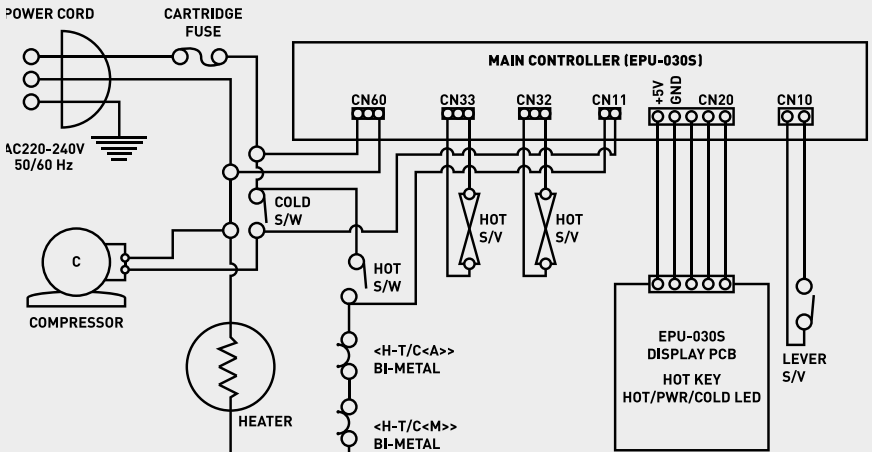

ESQUEMA DE CONEXIONADO HIDRÁULICO MODELO RO

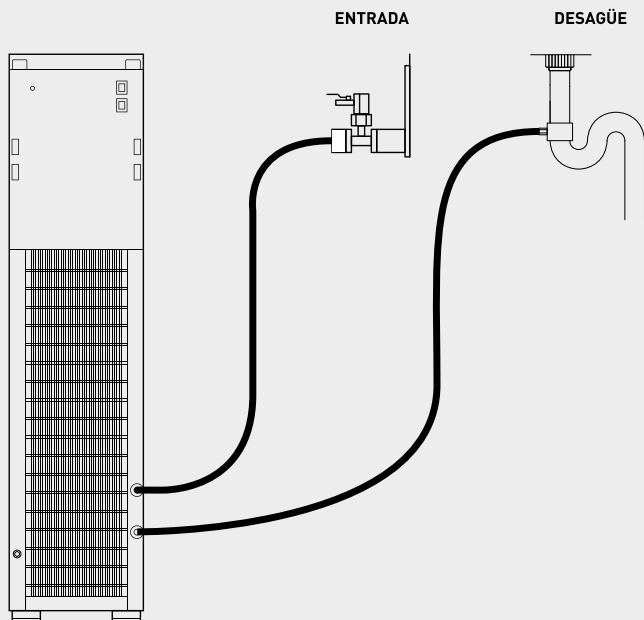

ESQUEMA DE CONEXIONADO HIDRÁULICO MODELOS F Y UF

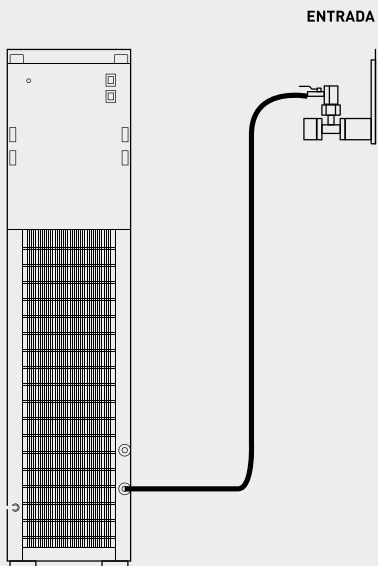

3. CÓMO EXTRAER AGUA DE SU DISPENSADOR

- Extraer agua fría: pulse con el vaso la barra situada debajo del dispensador para que empiece a fluir el agua fría (imagen 1).
- Extraer agua caliente: pulse el botón superior de seguridad HOT/ WARM (imagen 2, posición 1) y verá como la luz roja comienza a parpadear, luego con el vaso pulse el botón de dispensación (imagen 2, posición 2) para que fluya el agua caliente.
- Extraer agua templada: pulse dos veces el botón superior de seguridad HOT/ WARM (imagen 2, posición 1) y verá como la luz verde y roja comienzan a parpadear, luego con el vaso pulse el botón de dispensación (imagen 2, posición 2) para que fluya el agua templada.

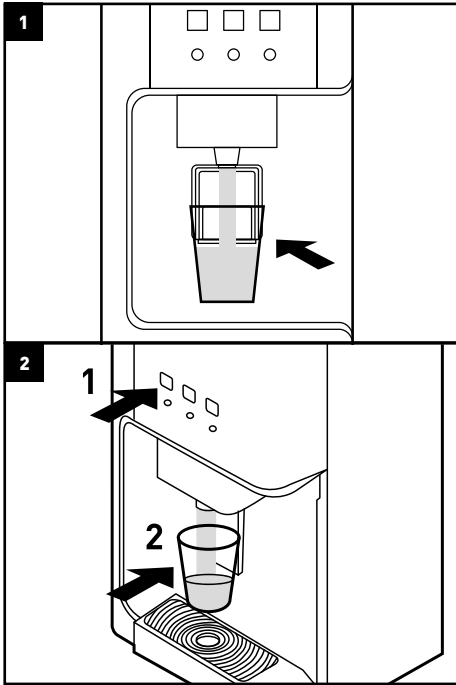

4. IDENTIFICACION DE LOS COMPONENTES DE GESTIÓN Y CONTROL

- Botón seguridad agua caliente HOT/WARM: pulse este botón antes de usar la barra de dispensación para extraer agua caliente. Pulsado este botón dos veces se activa el modo de agua templada, que mezcla agua fría y caliente. Este botón también activa el modo de "ahorro de energía" (vea el siguiente punto).
- Indicador de "ahorro de energía": el equipo incluye un sensor de luminosidad. Cuando el modo "ahorro" está activado, el equipo desconectará el sistema de calentamiento durante la noche cuando el entorno del equipo esté oscuro. Para desactivar el modo "ahorro" pulse el

botón HOT/WARM durante 5 segundos.

- Boquilla de dispensación: esta se puede desenroscar para realizar limpiezas periódicas.
- Barra de dispensación: pulse este botón para extraer agua fría, o caliente habiendo pulsado previamente el botón HOT.
- Bandeja de goteo: periódicamente extraiga la bandeja para vaciarla de los posibles goteos tras las extracciones de agua, con el fin de evitar que rebose. Para ello, sujete la bandeja con las dos manos y tire ligeramente de ella hacia atrás.
- Interruptor posterior de agua caliente HOT S/W: para activar el sistema de calentamiento con el fin de obtener agua caliente, pulse en interruptor posterior (HOT) a la posición ON.
- Interruptor posterior de agua fría COLD S/W: para activar el sistema de enfriamiento con el fin de obtener agua fría, pulse en interruptor posterior (COLD) a la posición ON.
- Ajuste de temperatura del agua fría: ajuste la temperatura del agua fría mediante el termostato posterior. Puede regular entre 3°C (-°C) hasta 10°C (+°C).
- Acceder a los filtros: extraiga la bandeja de goteo y posteriormente extraiga el tornillo que queda a la vista al extraer la bandeja. Sujete las cubiertas frontal inferior con las dos manos y sepárela del equipo mientras tira de ella ligeramente hacia abajo (vea el punto 6).

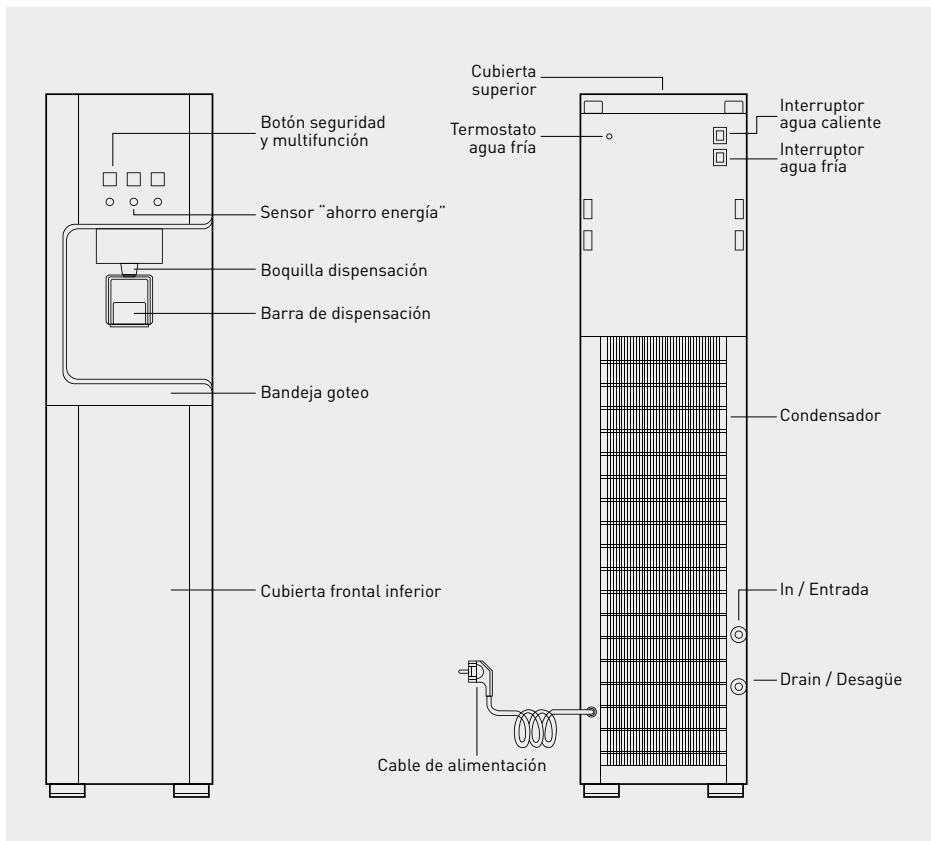

5. INTERFAZ CON EL USUARIO

El equipo dispone de tres indicadores de estado en el frontal. Todas las luces estarán apagadas mientras el equipo no esté enchufado a la alimentación eléctrica (imagen 3).

La luz verde debajo del botón COLD indica que el interruptor posterior del equipo [COLD] está en posición ON y por lo tanto el sistema de enfriamiento está activado.

Las luces verde y/o roja encendidas con baja intensidad, indican que el sistema de ahorro de energía está activado y permite que el equipo trabaje a pleno rendimiento mientras su entorno esté iluminado y, por lo tanto, cuando haya oscuridad (por la noche) conmuta el equipo al modo ahorro de energía desactivando el sistema de calentamiento de agua (imagen 4).

La luz roja debajo del botón HOT/WARM indica que el interruptor posterior del equipo (HOT) está en posición ON y por lo tanto el sistema de calentamiento está activado. Esta luz parpadeará mientras se esté dispensando agua (imagen 4).

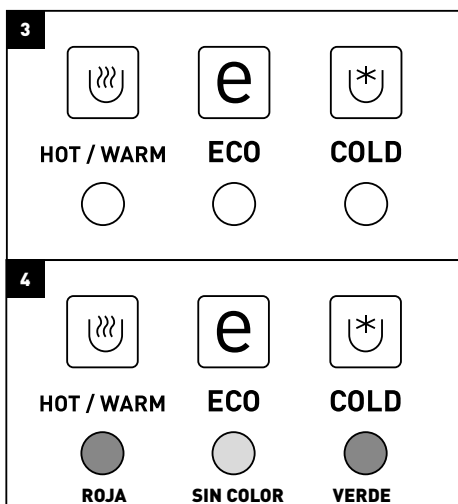

6. CÓMO ACCEDER A LOS FILTROS

Extraiga la bandeja de goteo y posteriormente extraiga el tornillo que queda a la vista al extraer la bandeja.

Sujete la cubierta frontal inferior con las dos manos y sepárela del equipo mientras tira de ella ligeramente hacia abajo (imagen 5).

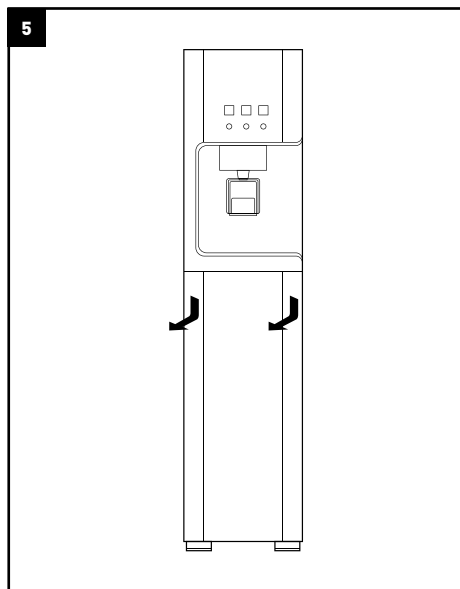

7. GARANTÍA

GARANTÍA DEL EQUIPO DIRIGIDA AL USUARIO FINAL:

El distribuidor garantiza los equipos durante el período de dos años ante cualquier falta de conformidad que se detecte en los mismos tal y como dispone el RD 1/2007 de 16 de noviembre (Texto refundido de la Ley General de Defensa de los Consumidores y usuarios) La garantía comprende la reparación y sustitución de las piezas defectuosas por el personal autorizado por el Distribuidor o el Servicio de Asistencia Técnica Oficial (SAT), en el lugar de la instalación o en sus talleres. Se incluye en la garantía la mano de obra y los gastos de envío que se puedan generar.

IF/PEU/PAM* queda exonerado de prestar garantía en los casos de piezas sometidas al desgaste natural, falta de mantenimiento, golpes u otras faltas de conformidad que sean consecuencia de un uso indebido del equipo o inadecuado según las condiciones y límites de funcionamiento indicadas por el fabricante del mismo. Asimismo la garantía pierde eficacia en supuestos de mala manipulación y uso de los equipos, o en aquellos casos en los que han sido modificados o reparados por personal ajeno a la empresa distribuidora o SAT oficial. Las piezas sustituidas en garantía quedarán en propiedad de IF/PEU/PAM* IF/PEU/PAM* responde por la falta de conformidad del equipo cuando ésta se refiera al origen, identidad o idoneidad de los productos, de acuerdo con su naturaleza y finalidad. Teniendo en cuenta las características de los equipos es imprescindible para que la garantía cubra la falta de conformidad, la cumplimentación de las condiciones técnicas de instalación y funcionamiento de la presente hoja de garantía; así como la factura o ticket de compra. La falta de cumplimentación de dichas condiciones puede comportar la ausencia de garantía, teniendo en cuenta la relevancia del destino del equipo y las condiciones y límites de funcionamiento en las que debe operar el mismo.

El distribuidor garantiza que el equipo instalado es adecuado para la mejora de la calidad del agua a tratar en particular, según características del equipo y normativa vigente.

El instalador y/o distribuidor garantiza la correcta instalación y puesta en marcha del equipo, según lo indicado por el fabricante y normativa vigente y además responderá por la falta de conformidad derivada de una incorrecta aplicación, instalación o puesta en marcha del equipo.

Para cualquier reclamación en garantía es preciso presentar la factura de compra. El plazo de 2 años se computa desde la compra del equipo al distribuidor.

Si durante el período de garantía su equipo presenta algún problema contacte con su distribuidor.

En caso de instalación del equipo con agua osmotizada, IF/PEU/PAM* no se hará responsable de las averías, mal funcionamiento y consecuencias de los mismos, provocados por las características del agua.

* IF/PEU/PAM = IONFILTER/PURICOM EUROPE/
PURICOM AMÉRICA

IDENTIFICACIÓN DEL EQUIPO:

Número de serie

El equipo queda instalado y en funcionamiento de forma satisfactoria para el cliente y para que conste:

*Tratamiento previo al equipo:

*Dureza de entrada equipo [°F]:

*TDS de entrada equipo [ppm]:

*Presión de entrada equipo [bar]:

*Resultado de la hoja de instalación y puesta en servicio

CORRECTO.

OTROS:

El propietario del equipo ha sido informado adecuada y claramente del uso, manipulación y mantenimiento que el equipo requiere para garantizar su correcto funcionamiento y la calidad del agua producida. A tal efecto se le ofrece un contrato de mantenimiento.

*Ref. Contrato de mantenimiento

ACEPTA el contrato de mantenimiento.

NO ACEPTA el contrato de mantenimiento.

En caso de necesitar información, comunicación de avería o mal funcionamiento, solicitud de mantenimiento o intervención de un técnico, lea previamente los apartados de funcionamiento, detección y resolución de problemas de este manual y póngase en contacto con el distribuidor o empresa que le vendió su equipo.

EMPRESA Y/O INSTALADOR AUTORIZADO: (fecha y firma)

NOTA PARA LA EMPRESA Y/O TÉCNICO/INSTALADOR AUTORIZADO:

Los datos marcados con (*) debe cumplimentarlos el técnico instalador.

TÉLEFONO DE ASISTENCIA TÉCNICA:



8. HOJA DE REGISTRO DE INSTALACIÓN Y PUESTA EN SERVICIO DEL EQUIPO. TÉCNICO

NOTAS PARA TÉCNICO/INSTALADOR: Lea atentamente el presente Manual. Ante cualquier duda, póngase en contacto con el servicio de atención técnica (S.A.T.) de su distribuidor. Los datos marcados con (*) debe rellenarlos el técnico instalador y transcribirlos él mismo a la HOJA DE GARANTÍA. Esta hoja deberá ser conservada por el instalador/distribuidor y podrá ser requerida por IF/PEU/PAM*, con objeto de mejorar el servicio postventa y de atención al cliente. El técnico que realice la instalación y puesta en servicio del equipo deberá tener la capacitación técnica adecuada.

Número de serie

DATOS SOBRE LA APLICACIÓN DEL EQUIPO:

- Procedencia del agua a tratar:
- Red de abastecimiento público
- *Tratamiento previo al equipo:
- *Dureza entrada equipo RO [°F]:
- *TDS entrada equipo RO [ppm]:
- *Presión de entrada equipo RO [bar]:
- *Concentración de cloro RO (ppm):

CONTROL DE LOS PASOS DE LA INSTALACIÓN:

- Lavado de filtro de carbón.
- Lavado postfiltro de carbón.
- Higienización según protocolo descrito.
- Revisión y racorería.
- Estanqueidad sistema presurizado.
- *TDS agua pproducida [ppm]:
- Informar claramente del uso, manipulación y mantenimiento que el equipo requiere para garantizar un correcto funcionamiento del mismo y la calidad de agua producida. Dada la importancia que un correcto mantenimiento del equipo tiene para garantizar la calidad del agua producida, al propietario se le deberá ofrecer un contrato de mantenimiento realizado por técnicos capacitados para ello.

COMENTARIOS

*Resultado de la instalación y puesta en servicio:

CORRECTO (equipo instalado y funcionando correctamente. Agua producida adecuada a la aplicación.)

OTROS:

IDENTIFICACIÓN DEL TÉCNICO/INSTALADOR AUTORIZADO:

Empresa y/o instalador, fecha y firma:

CONFORMIDAD DEL PROPIETARIO DEL EQUIPO:

He sido informado claramente del uso, manipulación y mantenimiento que requiere el equipo instalado, habiéndose ofrecido un contrato de mantenimiento e informado de cómo contactar con un Servicio de Atención al Cliente, en caso de solicitar información, comunicación de avería o mal funcionamiento, solicitud de mantenimiento o intervención de un técnico.

Comentarios

*Ref. Contrato de mantenimiento

- ACEPTA el contrato de mantenimiento.
- NO ACEPTA el contrato de mantenimiento.
- Modelo / Ref.:
- Propietario Sr./Sra.:
- Calle:
- Teléfono/s:
- Población:
- Provincia: C.P.:

Fecha y firma:

9. LIBRO DE SERVICIO. USUARIO



FECHA	TIPO DE SERVICIO	NOMBRE, FIRMA Y SELLO DEL TÉCNICO AUTORIZADO	
/ /	<input type="checkbox"/> PUESTA EN MARCHA	TÉCNICO	
/ /	<input type="checkbox"/> MANTENIMIENTO COMPLETO	SELLO	<input type="checkbox"/> ORDINARIA
/ /	<input type="checkbox"/> REPARACIÓN		<input type="checkbox"/> EXTRAORDINARIA
/ /	<input type="checkbox"/> HIGIENIZACIÓN		<input type="checkbox"/> GARANTÍA
/ /	<input type="checkbox"/> OTROS		
/ /	<input type="checkbox"/> MANTENIMIENTO COMPLETO		TÉCNICO
/ /	<input type="checkbox"/> REPARACIÓN	SELLO	<input type="checkbox"/> EXTRAORDINARIA
/ /	<input type="checkbox"/> HIGIENIZACIÓN		<input type="checkbox"/> GARANTÍA
/ /	<input type="checkbox"/> OTROS		
/ /	<input type="checkbox"/> MANTENIMIENTO COMPLETO		TÉCNICO
/ /	<input type="checkbox"/> REPARACIÓN	SELLO	<input type="checkbox"/> EXTRAORDINARIA
/ /	<input type="checkbox"/> HIGIENIZACIÓN		<input type="checkbox"/> GARANTÍA
/ /	<input type="checkbox"/> OTROS		
/ /	<input type="checkbox"/> MANTENIMIENTO COMPLETO		TÉCNICO
/ /	<input type="checkbox"/> REPARACIÓN	SELLO	<input type="checkbox"/> EXTRAORDINARIA
/ /	<input type="checkbox"/> HIGIENIZACIÓN		<input type="checkbox"/> GARANTÍA
/ /	<input type="checkbox"/> OTROS		
/ /	<input type="checkbox"/> MANTENIMIENTO COMPLETO		TÉCNICO
/ /	<input type="checkbox"/> REPARACIÓN	SELLO	<input type="checkbox"/> EXTRAORDINARIA
/ /	<input type="checkbox"/> HIGIENIZACIÓN		<input type="checkbox"/> GARANTÍA
/ /	<input type="checkbox"/> OTROS		
/ /	<input type="checkbox"/> MANTENIMIENTO COMPLETO		TÉCNICO
/ /	<input type="checkbox"/> REPARACIÓN	SELLO	<input type="checkbox"/> EXTRAORDINARIA
/ /	<input type="checkbox"/> HIGIENIZACIÓN		<input type="checkbox"/> GARANTÍA
/ /	<input type="checkbox"/> OTROS		
/ /	<input type="checkbox"/> MANTENIMIENTO COMPLETO		TÉCNICO
/ /	<input type="checkbox"/> REPARACIÓN	SELLO	<input type="checkbox"/> EXTRAORDINARIA
/ /	<input type="checkbox"/> HIGIENIZACIÓN		<input type="checkbox"/> GARANTÍA
/ /	<input type="checkbox"/> OTROS		
/ /	<input type="checkbox"/> MANTENIMIENTO COMPLETO		TÉCNICO

9. LIBRO DE SERVICIO. USUARIO

FECHA	TIPO DE SERVICIO	NOMBRE, FIRMA Y SELLO DEL TÉCNICO AUTORIZADO	
/ /	<input type="checkbox"/> PUESTA EN MARCHA	TÉCNICO	
/ /	<input type="checkbox"/> MANTENIMIENTO COMPLETO	SELLO	<input type="checkbox"/> ORDINARIA
/ /	<input type="checkbox"/> REPARACIÓN		<input type="checkbox"/> EXTRAORDINARIA
/ /	<input type="checkbox"/> HIGIENIZACIÓN		<input type="checkbox"/> GARANTÍA
/ /	<input type="checkbox"/> OTROS		
/ /	<input type="checkbox"/> MANTENIMIENTO COMPLETO		TÉCNICO
/ /	<input type="checkbox"/> REPARACIÓN	SELLO	<input type="checkbox"/> EXTRAORDINARIA
/ /	<input type="checkbox"/> HIGIENIZACIÓN		<input type="checkbox"/> GARANTÍA
/ /	<input type="checkbox"/> OTROS		
/ /	<input type="checkbox"/> MANTENIMIENTO COMPLETO		TÉCNICO
/ /	<input type="checkbox"/> REPARACIÓN	SELLO	<input type="checkbox"/> EXTRAORDINARIA
/ /	<input type="checkbox"/> HIGIENIZACIÓN		<input type="checkbox"/> GARANTÍA
/ /	<input type="checkbox"/> OTROS		
/ /	<input type="checkbox"/> MANTENIMIENTO COMPLETO		TÉCNICO
/ /	<input type="checkbox"/> REPARACIÓN	SELLO	<input type="checkbox"/> EXTRAORDINARIA
/ /	<input type="checkbox"/> HIGIENIZACIÓN		<input type="checkbox"/> GARANTÍA
/ /	<input type="checkbox"/> OTROS		
/ /	<input type="checkbox"/> MANTENIMIENTO COMPLETO		TÉCNICO
/ /	<input type="checkbox"/> REPARACIÓN	SELLO	<input type="checkbox"/> EXTRAORDINARIA
/ /	<input type="checkbox"/> HIGIENIZACIÓN		<input type="checkbox"/> GARANTÍA
/ /	<input type="checkbox"/> OTROS		
/ /	<input type="checkbox"/> MANTENIMIENTO COMPLETO		TÉCNICO
/ /	<input type="checkbox"/> REPARACIÓN	SELLO	<input type="checkbox"/> EXTRAORDINARIA
/ /	<input type="checkbox"/> HIGIENIZACIÓN		<input type="checkbox"/> GARANTÍA
/ /	<input type="checkbox"/> OTROS		
/ /	<input type="checkbox"/> MANTENIMIENTO COMPLETO		TÉCNICO
/ /	<input type="checkbox"/> REPARACIÓN	SELLO	<input type="checkbox"/> EXTRAORDINARIA
/ /	<input type="checkbox"/> HIGIENIZACIÓN		<input type="checkbox"/> GARANTÍA
/ /	<input type="checkbox"/> OTROS		
/ /	<input type="checkbox"/> MANTENIMIENTO COMPLETO		TÉCNICO

MT