

Figure 1

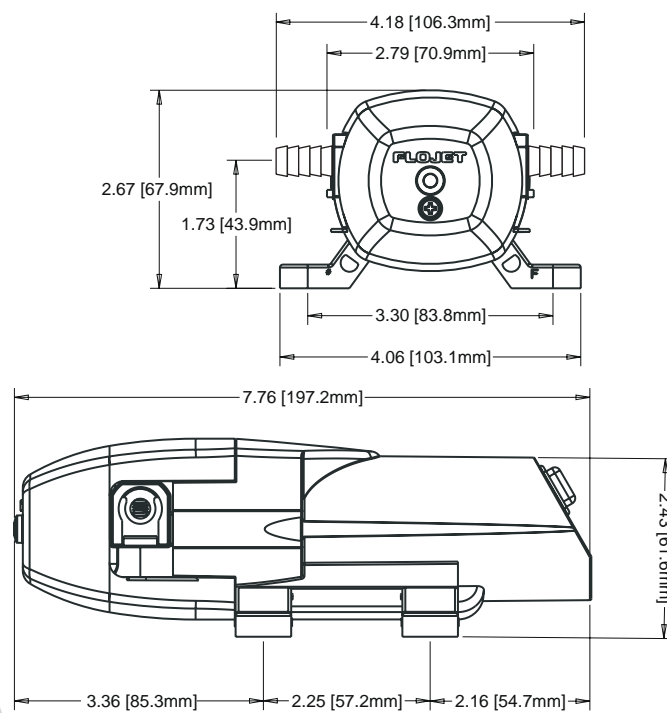
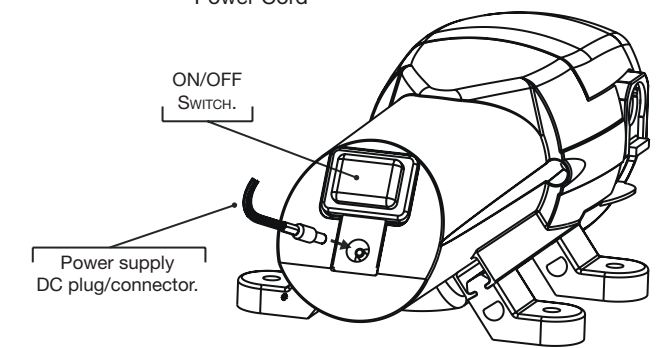
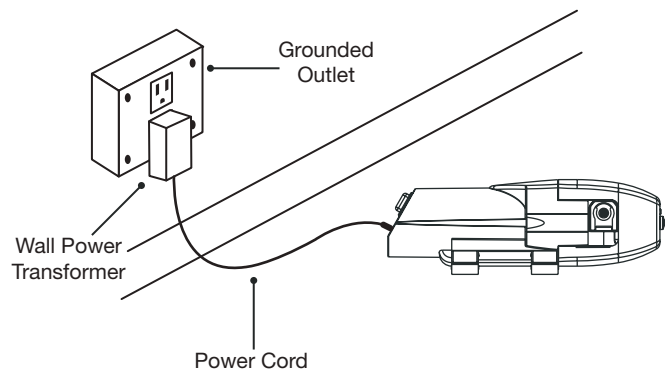
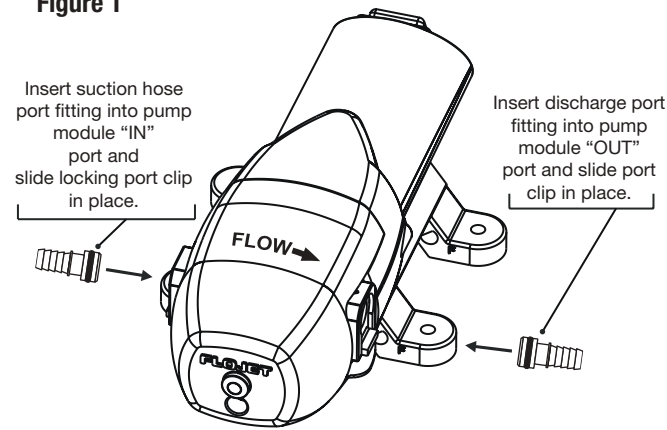

Figure 2

BevJet II Parts List Matrix

	US Versions			UK Versions		
	BLC1011-000A	BLC1011-010A	BLC1011-011A	BLC2011-000A	BLC2011-010A	BLC2011-011A
Hose/Tube Kit		20465010	20465010		20465010	20465010
Sleeve/Port Fitting Kit	20465035*	20465035	20465035	20465035	20465035	20465035
Cap Kit	21000736A	21000736A	21000736A	21000736A	21000736A	21000736A
Transformer	20465015	20465015	20465015	20465025	20465025	20465025
Faucett			21000769A			21000769A
	EU Versions			AU Versions		
	BLC3011-000A	BLC3011-010A	BLC3011-011A	BLC4011-000A	BLC4011-010A	BLC4011-011A
Hose/Tube Kit		20465010	20465010		20465010	20465010
Sleeve/Port Fitting Kit	20465035*	20465035	20465035	20465035*	20465035	20465035
Cap Kit	21000736A	21000736A	21000736A	21000736A	21000736A	21000736A
Transformer	20465030	20465030	20465030	20465020	20465020	20465020
Faucett			21000769A			21000769A
NO PLUG Versions						
	BLC5011-000A	BLC5011-010A	BLC5011-011A			
Hose/Tube Kit		20465010	20465010	* For model's: BLC1011-00A; BLC2011-00A BLC3011-00A; BLC4011-00A BLC5011-00A; the sleeve is not required.		
Sleeve/Port Fitting Kit	20465035*	20465035	20465035			
Cap Kit	21000736A	21000736A	21000736A			
Transformer	20465045	20465045	20465045			
Faucett			21000769A			

Available Liquid Port Fittings

20325030 3/8" HB SS EPDM	20606100 1/2" HB SS EPDM	20607100 1/4" HB SS EPDM	21000694A 3/8" HB POLY EPDM	21000197A 1/4" JG POLY EPDM
20324030 1/4" HB SS EPDM	20608100 3/8" HB SS EPDM	20325031 3/8" HB CELCON EPDM	21000232A 3/8" JG POLY EPDM	21000679A 5/16" JG POLY EPDM

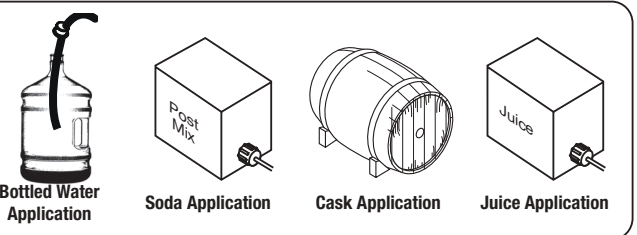
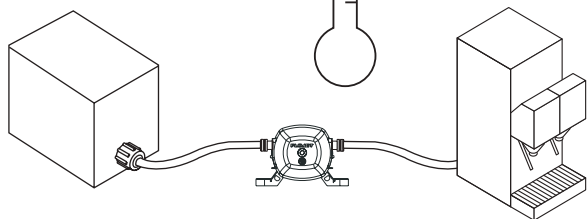
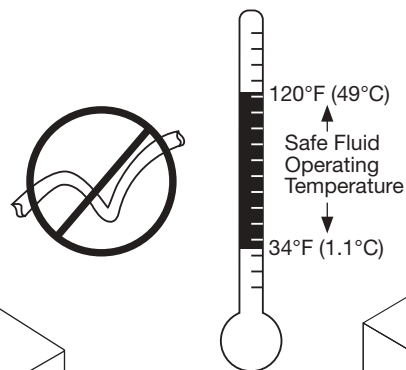

For Model Application use, please refer to the Product Data Section

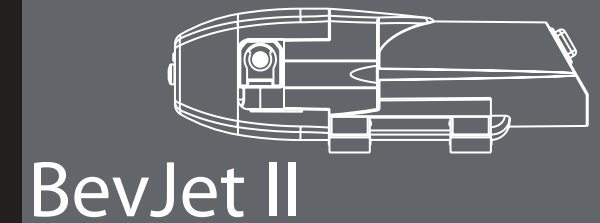

BevJet II

FLOJET
a xylem brand

**ELECTRIC BAG-IN BOX
PUMP**



WARNING
EXPLOSION HAZARD



Only used with specified products. DO NOT PUMP LIQUIDS WITH A FLASH POINT BELOW 100°F (38°C) OR USE WHERE FLAMMABLE VAPORS ARE PRESENT.

- FR** À utiliser uniquement avec les produits indiqués. NE PAS POMPER DES LIQUIDES DONT LE POINT D'ÉCLAIR EST INFÉRIEUR À 38°C OU NE PAS UTILISER EN PRÉSENCE DE VAPEURS INFLAMMABLES.
- DE** Gebrauch nur mit spezifizierten Produkten. PUMPEN SIE KEINE FLÜSSIGKEITEN MIT EINEM FLAMMPUNKT UNTER 38 °C. NEHMEN SIE DIESES GERÄT AUF KEINEN FALL AN ORTEN IN BETRIEB, AN DENEN ENTFLAMMBARE DÄMPFE VORHANDEN SIND.
- IT** Da utilizzarsi unicamente con prodotti specifici. NON POMPARE LIQUIDI CON UN PUNTO DI INFIAMMABILITÀ INFERIORE A 38°C (100°F) NÉ UTILIZZARE IL PRODOTTO IN PRESENZA DI VAPORI INFIAMMABILI.
- NL** Mag alleen worden gebruikt in combinatie met de vermelde producten. DE POMP NIET GEBRUIKEN VOOR VLOEISTOFFEN MET EEN VLAMPUNT LAGER DAN 38 °C (100 °F) OF IN COMBINATIE MET ONTLAMBARE DAMPEN.
- SE** Får endast användas med specificerade produkter. PUMPA INTE VÄTSKOR MED EN FLAMPUNKT UNDER 100° F (38° C) ELLER ANVÄND INTE APPARATEN NÄRA LÄTTANTÄNDLIGA ÅNGOR.
- ES** Utilícese solo con los productos especificados. NO BOMBEE LÍQUIDOS CON UN PUNTO DE IGNICIÓN POR DEBAJO DE 100 °F (38 °C) NI LO UTILICE EN LUGARES EN LOS QUE HAYA VAPORES INFLAMABLES.

FLOJET
a xylem brand

www.flojet.com

UNITED STATES

East Coast - Marine
Tel: +1 978 281 0440 Fax: +1 978 283 2619
West Coast - Beverage
Tel: +1 949 609 3900 Fax: +1 949 608 3887

UNITED KINGDOM
Tel: +44 (0) 1992 450 145 Fax: +44 (0) 1992 467 132

GERMANY
Tel: +49 (0) 40 53 53 73 0 Fax: +49 (0) 40 53 53 73 11

ITALY
Tel: +39 039 6852323 Fax: +39 039 666307

JAPAN
Tel: +81 (0) 45 475 8906 Fax: +81 (0) 45 477 1162

CHINA
Tel: (86)21 2208 2888 Fax: (86)21 2208 2999

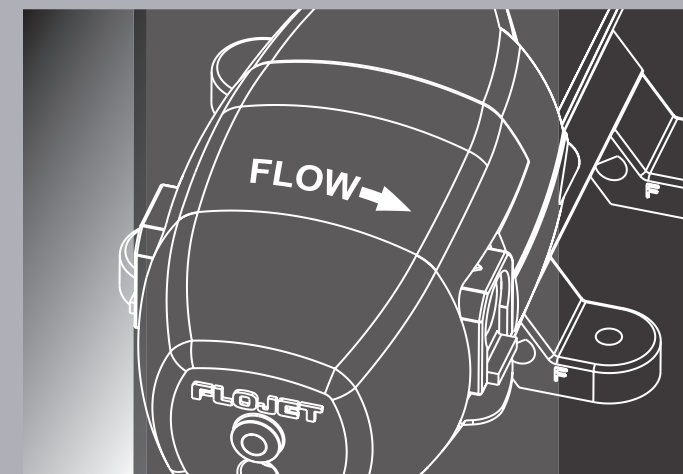

BevJet II

FLOJET
a xylem brand

ELECTRIC BAG-IN-BOX PUMP

Product Data Models

BLC1011-000A 115 VAC US PLUG		BLC1011-011A 115 VAC US PLUG	BLC2011-011A 230 VAC UK PLUG
BLC2011-000A 230 VAC UK PLUG	BLC3011-000A 230 VAC EU PLUG	BLC3011-011A 230 VAC EU PLUG	BLC4011-011A 230 VAC AU PLUG
BLC4011-000A 230 VAC AU PLUG	BLC5011-000A 100-240 VAC NO PLUG	BLC5011-011A 100-240 VAC NO PLUG	

The above models contain a faucet and are to be used with water only

BLC1011-010A 115 VAC US PLUG	BLC3011-010A 230 VAC EU PLUG
BLC2011-010A 230 VAC UK PLUG	BLC3011-010A 230 VAC EU PLUG
BLC4011-010A 230 VAC AU PLUG	BLC5011-010A 100-240 VAC NO PLUG

Can be used with beer, wine and alcohol that contains less than 15% alcohol

Application

- Designed for dispensing Bag in Box beverages or Bottled Water as indicated in Product Data Section
- Ideal for under counter installation

Special Features

- Quick, simple, safe installation
- Compact size for easy mounting
- Easily accessible manual on/off switch to restart the pump
- Self priming
- Able to run dry without damage
- Quiet operation
- Built in shut-off automatically turns pump off when bag is empty

INSTALLATION

Installation procedure: – See Figure 1

- Connect suction hose (9.5 mm 3/8") to BIB or Bottle.
- Connect supplied power adaptor into the DC plug on the back of the BevJet II.
- Turn the ON/OFF switch on the pump.
- Open discharge valve to prime pump.

Operation – See Figures 1 & 2

 **CAUTION** Do not place BevJet II into a dishwasher as it will cause electrical failure of pump and controls.

 **CAUTION** Not intended for outdoor use.

 **CAUTION** The BevJet II must be installed in an enclosure protected from any splash or spillage.

Return Procedure

Prior to returning any product to Flojet, call customer service for an authorization number. This number must be written on the outside of the shipping package. Place a note inside the package with an explanation regarding the reason for return as well as the authorization number. Include your name, address and phone number.

FR Application

- Conçue pour distribuer des boissons en caisses-outres ou de l'eau en bouteille
- Parfaite pour une installation sous le comptoir

Caractéristiques particulières

- Installation simple, rapide et sécurisée
- Taille compacte pour un montage facile
- Interrupteur manuel de marche/arrêt, facile d'accès pour redémarrer la pompe
- Autoamorçage
- Capable de tourner à vide sans risque de dommage
- Fonctionnement silencieux
- L'arrêt intégré arrête automatiquement la pompe quand le sachet est vide.

INSTALLATION

Procédure d'installation : – Voir Figure 1

- Brancher le tuyau d'aspiration (9,5 mm) à la caisse-outre ou à la bouteille.
- Brancher l'adaptateur électrique fourni à la prise c.c. située à l'arrière de la BevJet II.
- Placer l'interrupteur de marche/arrêt de la pompe en position de marche.
- Ouvrez la vanne de refoulement pour amorcer la pompe.

Fonctionnement – Voir Figure 1 et 2

 **ATTENTION** Ne pas placer la pompe BevJet II dans un lave-vaisselle car les circuits électriques de la pompe et des commandes seront endommagés.

 **ATTENTION** Non destinée à un usage extérieur.

 **ATTENTION** La BevJet II doit être installée dans une enceinte protégée des éclaboussures et des déversements.

Procédure de retour

Avant de retourner un produit à Flojet, appeler le service client pour obtenir un numéro d'autorisation de retour. Ce numéro doit être inscrit sur le colis. Glissez une note à l'intérieur du colis pour expliquer la raison du retour et indiquer le numéro de retour. Inscrire également vos nom, adresse et numéro de téléphone.

DE Anwendung

- Ausgelegt für das Ausschanken von Getränken aus Kartons mit Innenbeutel oder Wasserflaschen/-kanistern
- Ideal für den Einbau unter dem Tresen geeignet

Leistungsmerkmale

- Schneller, einfacher und sicherer Einbau
- Einfache Montage dank geringer Größe
- Gut zugänglicher Ein/Aus-Schalter zum Neustarten der Pumpe
- Selbstansaugend
- Kann trocken laufen, ohne beschädigt zu werden
- Geräuscharmer Betrieb
- Die eingebaute automatische Abschaltung schaltet die Pumpe aus, wenn ein Beutel leer ist.

EINBAU

Vorgehensweise beim Einbau: – Siehe Abb. 1

- Schließen Sie den Saugschlauch (9,5 mm bzw. 3/8") an den Karton mit Innenbeutel oder eine Flasche/einen Kanister an.
- Schließen Sie den mitgelieferten Netzadapter an die Steckbuchse DC („Gleichstrom“) an der Rückseite des BevJet II an.
- Drehen Sie den EIN/AUS-Schalter an der Pumpe.
- Öffnen Sie das Auslassventil zur Hauptpumpe.

Betrieb – Siehe Abb. 1 und 2

 **VORSICHT** Geben Sie den BevJet II nicht in eine Geschirrspülmaschine! Dies kann einen Ausfall der Elektrik bei Pumpe und Bedienelementen auslösen.

 **VORSICHT** Nicht ausgelegt für die Verwendung im Freien.

 **VORSICHT** Der BevJet II muss in ein Gehäuse eingebaut werden, das vor Spritzwasser und verschüttetem Wasser geschützt ist.

Rücksendung

Bevor Sie ein Produkt an Flojet zurücksenden, rufen Sie bitte zuerst den Kundenservice an. Sie erhalten eine Berechtigungsnummer. Diese Nummer muss vom Paket gut ablesbar sein. Legen Sie dem Paket einen Zettel bei, der eine Erklärung betreffend den Grund für die Rücksendung sowie die Berechtigungsnummer enthält. Bitte geben Sie auch Ihren Namen, Ihre Anschrift und Ihre Telefonnummer an.

IT Applicazione

- Concepita per la distribuzione di bevande bag-in-box o di acqua imbottigliata
- Ideale per l'installazione sotto un bancone

Caratteristiche speciali

- Installazione rapida, semplice e sicura
- Dimensioni compatte per facilità di montaggio
- Interruttore on/off manuale facilmente accessibile per riavviare la pompa
- Adescamento automatico
- Possibilità di funzionamento a secco senza danni
- Silenziosa
- Dispositivo di spegnimento incorporato spegne automaticamente la pompa quando il contenitore è vuoto

INSTALLAZIONE

Procedura di installazione: – Vedi Figura 1

- Collegare la manichetta di aspirazione (9,5 mm, 3/8") alla BIB o alla bottiglia.
- Collegare l'adattatore di alimentazione in dotazione alla presa CC porta sul retro del BevJet II.
- Girare l'interruttore ON/OFF sulla pompa.
- Aprire la valvola di scarico per adescare la pompa

Uso – Si vedano le Figure 1 e 2

 **ATTENZIONE** Non collocare il Bev Jet II in lavastoviglie in quanto ciò può causare un guasto elettrico della pompa e dei comandi.

 **ATTENZIONE** Il prodotto non è stato concepito per un uso da esterni.

 **ATTENZIONE** Il BevJet II deve essere installato in un recinto protetto da qualsiasi spruzzo o fuoruscita

Procedura di reso

Prima di procedere al reso di qualsiasi prodotto a Flojet, chiamare il servizio di assistenza clienti per ottenere un numero di autorizzazione. Tale numero deve essere indicato sulla parte esterna del pacco spedito. Inserire una nota all'interno del pacco con una spiegazione in merito al motivo del reso, oltre al numero di autorizzazione. Includere nome, indirizzo e numero di telefono.

NL Toepassing

- Bedoeld voor de verdeling van dranken in vloeistofcontainers of flessenwater
- Ideaal voor toeginstallaties

Speciale kenmerken

- Snel, eenvoudig en veilig te installeren
- Compacte afmetingen, gemakkelijk te monteren
- Gemakkelijk toegankelijke, manuele aan/uit-schakelaar om de pomp opnieuw te starten
- Zelfvullend
- Geen schade bij drooglopen
- Stil
- Door een ingebouwd uitschakelsysteem schakelt de pomp zichzelf automatisch uit wanneer de verpakking leeg is.

INSTALLATIE

Installatieprocedure: – zie figuur 1

- Sluit de aanzuigslang (9,5 mm 3/8") aan op de verpakking of de fles.
- Sluit de meegeleverde netstroomadapter in de DC-aansluiting aan de achterzijde van Bevjet II.
- Draai de schakelaar op de pomp naar de AAN-stand.
- Open de afvoerklep om de pomp op gang te brengen.

Werking – zie figuur 1 en 2

 **OPGELET** Plaats Bevjet II niet in de vaatwasser. Hierdoor zal de pomp defect raken.

 **OPGELET** Niet bedoeld voor gebruik buitenshuis.

 **OPGELET** BevJet II moet worden geïnstalleerd in een ruimte die is beschermd tegen spatten en lekkage.

Retourprocedure

Voor u een product naar Flojet retourneert moet u contact opnemen met de klantenservice voor een autorisatienummer. Dit nummer moet aan de buitenzijde van de retourverpakking worden vermeld. Plaats in de verpakking een bericht met uitleg over de reden van het retour en vermeld hierop ook het autorisatienummer. Vergeet ook uw naam, adres en telefoonnummer niet.

SE Applikation

- Utformad för dispensering av drycker eller buteljerat vatten i en påse-i-låda
- Idealisk för installation under en köksbänk

Särskilda egenskaper

- En snabb, lätt och säker installation
- Kompakt storlek för en enkel montering
- Lättåtkomlig manuell på/av-strömbrytare för omstart av pumpen
- Automatisk urluftning
- Kan köras torr utan att skadas
- Tyst drift
- Den inbyggda avstängningsmekanismen stänger automatiskt av pumpen när påsen är tom.

INSTALLATION

Installationsprocedur: – Se Figur 1

- Anslut sugslangen (9,5 mm 3/8 tum) påse-i-lådan eller flaskan.
- Anslut den medföljande nätadaptern i DC-stickkontakten på baksidan av BevJet II.
- Vrid PÅ/AV-strömbrytaren på pumpen.
- Öppna utloppsventilen för att flöda pumpen.

Bruk – Se illustrationerna 1 & 2

 **VAR AKTSAM** Placera inte BevJet II i en diskmaskin, eftersom pumpen och styrenheterna drabbas av elfel.

 **VAR AKTSAM** Not intended for outdoor use.

 **VAR AKTSAM** BevJet II måste installeras i ett hölje för att skyddas mot stänk och spill.

Returneringsprocedur

Ring kundtjänst för att erhålla ett auktoriseringsnummer innan du returnerar en produkt till Flojet. Detta nummer måste skrivas på utsidan av transportemballaget. Lägg ett meddelande inuti paketet med en förklaring till varför produkten returneras, inklusive auktoriseringsnumret. Inkludera ditt namn, adress och telefonnummer.

ES Uso

- Diseñado para dispensar bebidas contenidas en cajas con bolsas interiores o agua embotellada
- Ideal para instalar bajo una barra o mostrador

Características especiales

- Instalación fácil, rápida y segura
- Diseño compacto para facilitar el montaje
- Interruptor manual de encendido / apagado de fácil acceso para reiniciar la bomba
- Cebado automático
- No resulta dañada en caso de funcionar en seco
- Silenciosa
- Dispositivo integrado de desactivación automática apaga la bomba cuando la bolsa está vacía

INSTALACIÓN

Proceso de instalación: – Ver figura 1

- Conectar el tubo de succión (9,5 mm, 3/8") al recipiente que contiene el líquido a dispensar.
- Enchufe el adaptador a la toma de corriente y al conector de CC de la parte posterior del BevJet II.
- Pulse el interruptor ON / OFF de la bomba.
- Abra la válvula de descarga para cebar la bomba.

Funcionamiento – Ver figuras 1 y 2

 **PRECAUCIÓN** No introduzca el BevJet II en un lavavajillas, ya que causaría daños eléctricos en la bomba y en los controles.

 **PRECAUCIÓN** No está diseñado para uso en el exterior.

 **PRECAUCIÓN** La BeyJet II debe instalarse en un recinto protegido de salpicaduras o derramamientos.

Procedimiento de devolución

Antes de proceder a la devolución de cualquier producto de Flojet, por favor, llame al servicio de atención telefónica y solicite un número de autorización. Dicho número debe estar escrito de forma visible en la parte exterior del paquete en que envíe el producto. Incluya una nota en el paquete en la que indique la razón por la que devuelve el producto, el número de autorización, su nombre, dirección y número de teléfono.