



www.bradleycorp.com

HAND DRYERS/SÈCHE-MAINS/HÄNDETROCKNER/SECADORAS DE MANOS

2903-280000 / 2904-280000



INSTALLATION AND OPERATING MANUAL
MANUEL D'INSTALLATION ET D'UTILISATION
MONTAGE- UND BENUTZERHANDBUCH
MANUAL DE INSTALACIÓN Y USO

800.BRADLEY bradleycorp.com
W142 N9101 Fountain Boulevard
Menomonee Falls, WI 53051



P20-174 REV A ECN 09-15-0029
© 2008 Bradley Corporation
10/05/09

3897-5-0408DL

INTRODUCTION

Technical Features:

- Cover Options: Cast Iron - White Porcelain.
- Surface Mounted.
- Sensor Operated - Adjustable Detection Range: 2-6 inches (5-15 cm).
- Voltage: 110 - 120 Volt at 50/60 Hz and 220-240 Volt at 50/60 Hz with - CE option.

NOTE: For dryer to function properly, a minimum of 16 inches (41 cm) should be spaced between the hand dryer sensor and any obstruction such as shelves, hand washing stations, or any type of reflective surface.

MACHINE SHOULD BE INSTALLED AND SERVICED BY A QUALIFIED TECHNICIAN

INSTALLATION

1. Dismantling for installation

Note: Sensored model has a proximity sensor mounted to the cover near the air outlet.

- Unscrew lock screws with security wrench provided (P/N: P15-419).
- Remove cover vertically, taking care to avoid:
 - Damaging internal components.
 - Damaging cover (See Figure 1).

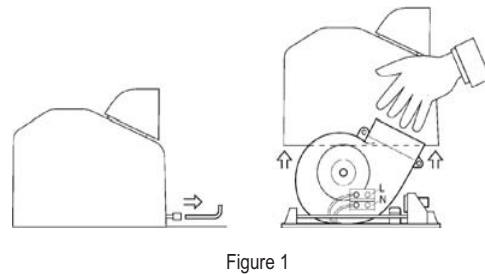

Figure 1

2. Mounting

Be sure power supply is disconnected prior to mounting

Concealed wiring mounting must be done as follow:

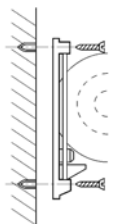

Figure 3

- Put the wiring through before tightening up the base on the wall.
- Use the template provided for wall fixing.
- Drill 4 holes with diameter of 5/16" (8 mm), taking care to clean the dust.
- Screw the base firmly to the wall using a 1/4" (6 -7 mm) flat-ended screwdriver.

See annexe for more information about mounting instructions

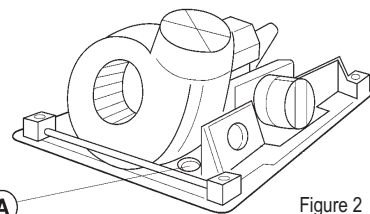

Figure 2

ANNEX / ANNEXE

MOUNTING INSTRUCTIONS.

- To mount onto wall, be sure there are no hidden electrical circuits or pipes in the mounting location.
- Place the mounting template (provided) on the wall to mark location of four mounting screw holes.
- Drill four holes (Fig.1) Ø 5/16 inches (Ø 8mm) diameter and inches 1 3/4 (45 mm.) depth.
- Take off the residual dust from the holes.
- Insert nylon plugs (provided) into four holes (Fig.2-3).
- Place base plate on wall (Fig.4).
- Fix the base plate firmly on the wall (Fig.5-6).

INSTRUCTIONS DE MONTAGE.

- En cas de montage sur un mur, s'assurer qu'aucun circuit électrique et qu'aucun tuyau ne sont dissimulés derrière l'emplacement choisi pour le montage.
- Placer le modèle de montage (fourni) sur la paroi pour marquer l'emplacement des quatre trous pour les vis.
- Percer quatre trous (Figure 1) de 5/16" (8 mm) de diamètre, et de 1 3/4" (45 mm) de profondeur.
- Enlever la poussière des trous.
- Insérer les chevilles en nylon (fournies) dans les quatre trous (Figures 2-3).
- Placer la plaque de base sur la paroi (Figure 4).
- Fixer solidement la plaque de base sur la paroi (Figures 5-6).

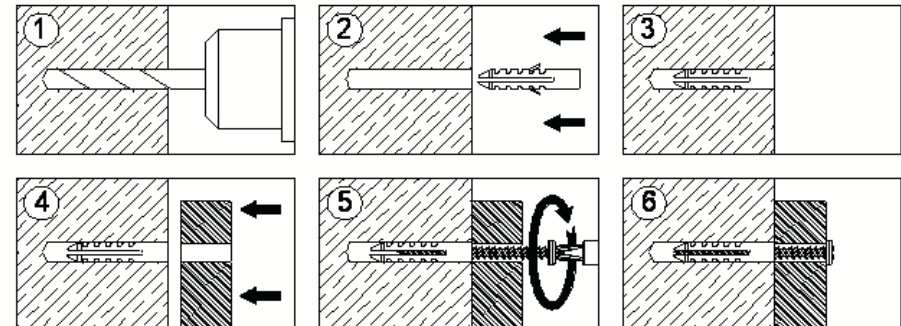

MOUNTING ITEMS PROVIDED.

- 4 screw.
- 4 Plug.
- 1 Mounting template.
- 1 Instruction manual.

ÉLÉMENTS DE MONTAGE FOURNIS.

- 4 vis.
- 4 chevilles.
- 1 Modèle de montage.
- 1 Manuel d'instructions.

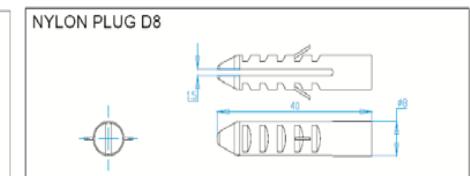
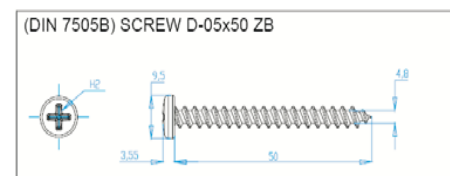

MODEL/MODÈLE/MODELL/MODELO	2903-280000	2904-280000	2903-2800CE	2904-2800CE
Input voltage/Tension d'alimentation/ Eingangsspannung/Tensión de entrada Consumption/Consumation/ Verbrauch/Consumo Rated power/Puissance nominale Bemessungsleistung/Potencia nominal	110-120V 50/60 Hz 16A		220-240V 50/60 Hz 10A	
Weight/Poids/Gewicht/Peso	25,4 lb (11,5 kg)			
MOTOR/MOTEUR/MOTOR/MOTOR: Power/Puissance/Leistung/Potencia Type/Type/Typ/Tipo SCROLL-FAN/TURBINE/ TURBINE/TURBINA	1/3 Hp (250 W) Universal/Universel/Universell/Universal Fireproof/Résistante au feu/Feuerfest/Ignifugo			
HEATING ELEMENT/RÉSISTANCE/ HEIZWIDERSTAND/RESISTENCIA: Power/Puissance/Leistung/Potencia	2,15 Hp (1,600 W)		2,68 Hp (2,000 W)	
TIMER/MINUTERIE/ ZEITSCHALTER/TEMPORIZADOR: Type/Type/Typ/Tipo	IR Sensor/Capteur IR/ IR-Sensor/Sensor IR	Push Button/Bouton-poussoir/ Drucktaste/Pulsador (34 s)	IR Sensor/Capteur IR/ IR-Sensor/Sensor IR	Push Button/Bouton-poussoir/ Drucktaste/Pulsador (34 s)
DIMENSIONS/DIMENSIONS / ABMESSUNGEN/DIMENSIONES: Height/Hauteur/Höhe/Altura Width/Largeur/Breite/Anchura Depth/Profondeur/Tiefe/Profundidad	10" (255 mm) 11" (282 mm) 8,5" (215 mm)			
COVER/CARCASSE/ GEHÄUSE/CARCASA: Type/Type/Typ/Tipo Thickness/Épaisseur/Stärke/Espesor	Cast Iron - White Porcelain/Fonte - Porcelaine blanche/ Gusseisen - Weissporzellan/Hierro fundido - Porcelana blanca 1/4" (6 mm)			
Certified in accordance with/Homologation selon/Gepprüft in Übereinstimmung mit/ Homologación según:	UL 499 / CSA C22.2		VDE GS / VDE EMC / CE / GOST	
Air flow/Débit d'air/Luftstrom/Caudal de aire Air velocity/Vitesse de l'air/ Luftgeschwindigkeit/Velocidad del aire Air temperature/Température de l'air/ Lufttemperatur/Temperatur del aire	203 CFM (5.500 l/min) 5,512 LFM (100 Km/h) 128 ° F (53 ° C)			

3. Sensor Range Adjustment

Disconnect power to perform adjustments.

These adjustments should be made by a qualified technician.

Default Setting:

- Detection Range: Low.

Sensor Range



WIRING DIAGRAM

Automatic models

- H- Heating element
- M- Motor
- F- Fuse
- S- Sensor
- G- Ground

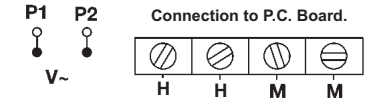
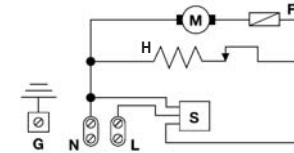

Models with pushbutton

- H- Heating element
- M- Motor
- F- Fuse
- T- Timer
- G- Ground

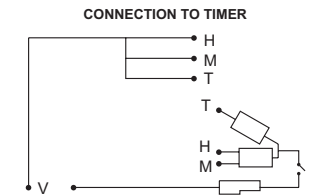
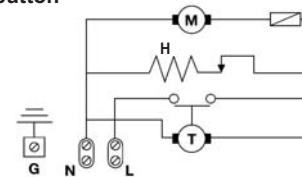

BREAKDOWN LIST OF BASIC PARTS

Description	Reference number	Bradley Part Number
Cast Iron Cover, sensed - White	1	P15-420
Cast Iron Cover, Push Button - White	2	P15-421
Motor - UL	3	P15-422
Motor - CE	3	P15-423
Heating element - UL	4	P15-424
Heating element - CE	4	P15-425
Timer - UL	5	P15-426
Timer - CE	5	P15-427
Sensor Set - UL	6	P15-428
Sensor Set - CE	6	P15-429
Motor Brushes	7	P15-417
Fan Wheel	8	P15-430
Fuse - UL	9	P15-431
Wrench	10	P15-419
Silent Blocks	11	P15-444
Motor Spring	12	P15-446
Sensor Cable	13	P15-447

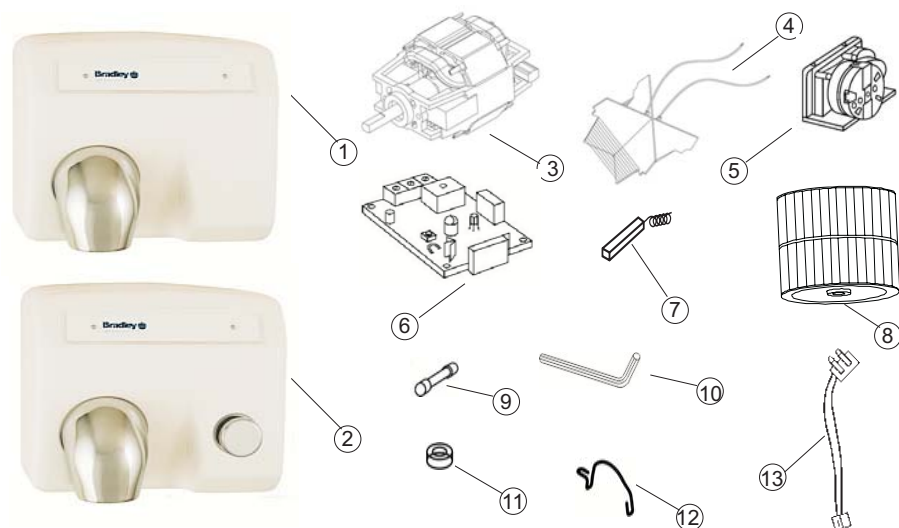

MODO DE EMPLEO

Modelos automáticos

Estos modelos actúan por detección de las manos. Colocar las manos a 2-6" (5 -15 cm) de la salida de aire y la secadora se pondrá en funcionamiento. Una vez activada, colocar inmediatamente las manos bajo el flujo de aire y frotarlas hasta que se sequen. El aparato se detendrá 2-3 segundos después de su empleo.



Automáticos

NOTA: El Sistema antivandálico desconectará automáticamente este aparato si el sensor se encuentra completamente bloqueado.

Modelos con pulsador

Estos modelos funcionan apretando el pulsador. Una vez activado, colocar inmediatamente las manos bajo el flujo de aire y frotarlas hasta que se sequen. El ciclo de secado dura 34 segundos, si se necesita más tiempo, volver a pulsar el botón para activar la unidad.



Pulsador

MANTENIMIENTO PREVENTIVO Y LIMPIEZA

1. Mantenimiento preventivo

Una adecuada limpieza de la máquina alargará su vida útil considerablemente. Durante el uso, la máquina acumulará polvo en su interior que se deberá limpiar cada seis meses.

2. Método de limpieza

1. Desconectar la unidad.
2. Quitar la carcasa con la llave de seguridad (Véase el apartado Desmontaje para la instalación).
3. Limpiar el polvo acumulado en el ventilador con un cepillo de cerdas suave realizando movimientos rotatorios. Utilizar el mismo cepillo para limpiar todo el polvo acumulado en los demás componentes. Eliminar con cuidado el polvo presente en cualquier placa electrónica y en los sensores de detección de las manos con un cepillo fino.
4. Utilizar el cepillo para limpiar la rejilla de entrada de aire y comprobar que el visor LED esté completamente limpio.
5. Comprobar el estado de las escobillas del motor. Deberá sustituir las cuando tengan una longitud inferior a 13/64 pulgadas (5 mm).
6. Volver a conectar la unidad a la alimentación eléctrica y hacerla funcionar continuamente, hasta que no salgan restos de polvo por la salida de aire.
7. Apagar la unidad e instalar la carcasa según las instrucciones de montaje.

Precaución: no dañar ni forzar los componentes.

Limpieza de la carcasa - Usar únicamente un trapo húmedo para limpiar la carcasa. No utilizar ningún tipo de detergente, ácidos, lejía, abrasivos, ácido clorhídrico, etc.

GARANTÍA

Para información sobre la garantía entrar en:

www.bradleycorp.com/customerservice/warranty-dryers.jsp

LISTA DE PIEZAS BÁSICAS

Descripción	Número de referencia	Código de pieza Bradley
Carcasa de hierro fundido, automático - Blanco	1	P15-420
Carcasa de hierro fundido, Pulsador - Blanco	2	P15-421
Motor - UL	3	P15-422
Motor - CE	3	P15-423
Resistencia - UL	4	P15-424
Resistencia - CE	4	P15-425
Temporizador - UL	5	P15-426
Temporizador - CE	5	P15-427
Sensor - UL	6	P15-428
Sensor - UL	6	P15-429
Escobillas	7	P15-417
Turbina	8	P15-430
Fusible - UL	9	P15-431
Llave	10	P15-419
Silent Blocks	11	P15-444
Muelle del motor	12	P15-446
Cable del sensor	13	P15-447

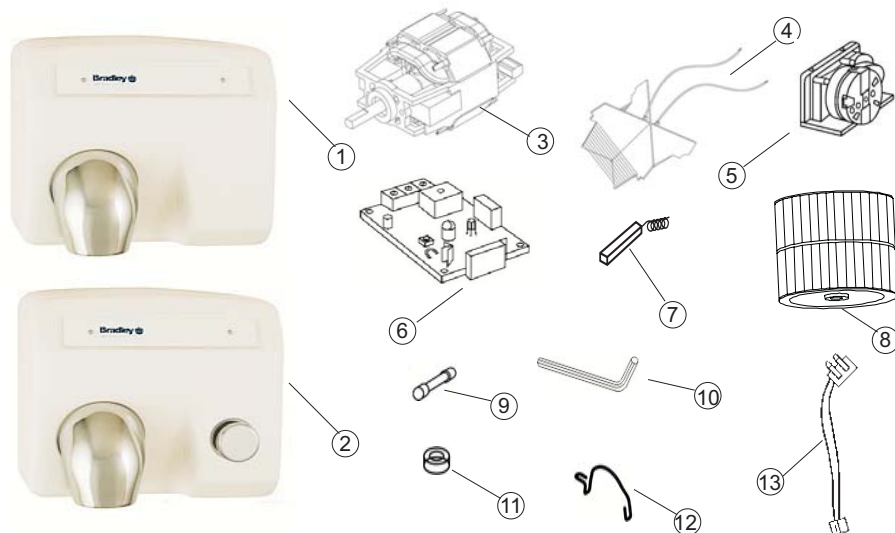

METHOD OF USE

Sensored models

These models operate by hand detection. Place hands 2-6 inches (5 - 15 cm) from the air outlet and the dryer will start working. Once activated, immediately place hands in air flow and rub together until dry. This machine will stop 2-3 seconds after use.



Sensored

NOTE: Vandal Resistant Operating System will cause this unit automatically shut-off if sensor is completely blocked.

Push Button models

These models operate by push button activation. Once activated, immediately place hands in air flow and rub together until dry. The dryer cycle time lasts 34 seconds, if additional time is needed, push button to activate unit again.



Push Button

PREVENTATIVE MAINTENANCE AND CLEANING

1. Preventative maintenance

Correct cleaning of the unit will lengthen its working life considerably.

When in use, the machine will accumulate dust inside which should be cleaned out every six months.

2. Cleaning Method

1. Turn off power to the unit.
2. Remove cover using security wrench (See Dismantling for Installation).
3. Clean away any accumulated dust on the fan with a soft bristle brush while rotating it manually. Use the same brush, to clean away all accumulated dust from the other components. Carefully remove any dust from the electronic circuit board and hand detecting sensors using a fine brush.
4. Use brush to clean the air inlet grill and make sure the LED visor is completely clean.
5. Check the condition of the motor brushes. These should be replaced when they are less than 13/64 inches (5 mm.).
6. Reconnect power to the unit and let it run continuously, removing any excess dust.
7. Turn off power to the unit and install cover per the Mounting Instructions.

Caution: Do not damage or force any components.

Cleaning the cover - Use only a wet cloth to clean the covers. Do not use any kind of detergent, acids, lye, abrasives, hydrochloric acid, etc.

WARRANTY

For Warranty information go to:

www.bradleycorp.com/customerservice/warranty-dryers.jsp

INTRODUCTION

Caractéristiques techniques :

- Options pour la carcasse : fonte - porcelaine blanche.
- Montage en surface.
- Actionné par capteur - Intervalle de détection réglable : 2-6 " (5-15 cm).
- Tension : 110-120 Volts à 50/60 Hz et 220/240 Volts à 50/60 Hz avec option CE.

REMARQUE : pour un fonctionnement correct du sèche-mains, laisser une séparation minimale de 16" (41 cm) entre le capteur du sèche-mains et tout obstacle : étagères, lavabos ou tout type de surface réfléchissante.

L'APPAREIL NE DOIT ETRE INSTALLE ET MIS EN SERVICE QUE PAR UN TECHNICIEN AGREE

INSTALLATION

1. Démontage pour l'installation

Remarque : le modèle à capteur est muni d'un capteur de proximité monté sur la carcasse, près de la sortie d'air.

- Dévisser les vis de fixation avec la clé de sécurité fournie (P/N : P15-419).
- Retirer la carcasse verticalement, en prenant soin :
 - De ne pas endommager les composants internes.
 - De ne pas endommager la carcasse (voir figure 1).

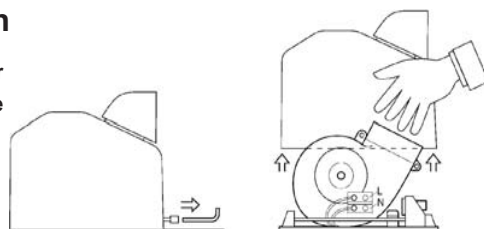

Figure 1

2. Montage

Assurer que la tension d'entrée est déconnectée avant le montage

Montage par canalisation à l'arrière doit être réalisée de la manière suivante:

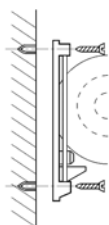

Figure 3

- Introduire le câble électrique avant de fixer la base sur la cloison.
- Utiliser, pour la fixation sur la cloison, le gabarit fourni.
- Percer 4 trous de $\varnothing 5/16"$ ($\varnothing 8$ mm); enlever la poussière se trouvant dans les trous.
- Fixer fermement la base sur la cloison; utiliser un tournevis à tête plate de $1/4"$ (6 -7 mm).

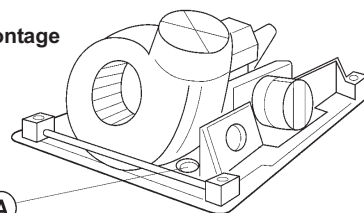

Figure 2

Consulter l'annexe pour obtenir plus d'information sur les instructions de montage.

3. Ajuste del rango del sensor

Para realizar cualquier ajuste desconectar la máquina de la tensión eléctrica

Sólo un técnico cualificado puede realizar estos ajustes.

Configuración predeterminada:

- Sensibilidad: Baja.

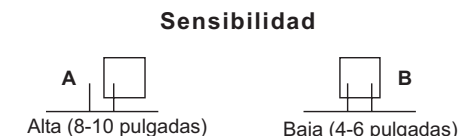

ESQUEMA ELÉCTRICO

Modelos automáticos

- R - Resistencia
- M - Motor
- F - Fusible
- S - Sensor
- G - Tierra

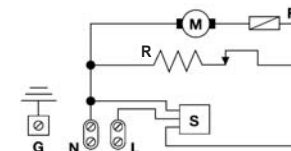

Modelos con pulsador

- R - Resistencia
- M - Motor
- F - Fusible
- S - Sensor
- G - Tierra

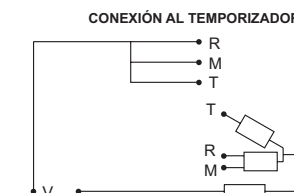
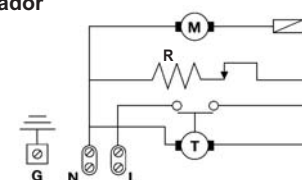

INTRODUCCIÓN

Características técnicas:

- Opciones de la carcasa: Hierro fundido -Porcelana blanca.
- Montaje en superficie.
- Funcionamiento automático mediante sensor - Rango de detección ajustable: 2-6 pulgadas (5 -15 cm).
- Tensión: 110-220 voltios a 50/60 Hz y 220-240 Voltios a 50/60 Hz con opción CE.

NOTA: Para que funcione correctamente el secador, debe haber un espacio mínimo de 16 pulgadas (41 cm) entre el secador de manos y otros elementos, como por ejemplo estantes, lavabos o cualquier otro tipo de superficie reflectante.

SÓLO UN TÉCNICO CUALIFICADO PUEDE REALIZAR LA INSTALACIÓN Y EL MANTENIMIENTO DE LA MÁQUINA

INSTALACIÓN

1. Desmontaje para la instalación

Nota: El modelo automático cuenta con un sensor de proximidad montado en la carcasa cerca de la salida de aire.

- Aflojar los tornillos con la llave de seguridad suministrada (P/N: P15-419).
- Quitar verticalmente la carcasa con cuidado para evitar:
 - Dañar componentes internos.
 - Dañar la carcasa (véase la Figura 1).



Figura 1

2. Montaje

Asegurar que la corriente eléctrica de entrada al aparato se encuentra desconectada antes de realizar el montaje.

El montaje por canalización posterior debe ser realizado de la siguiente forma:

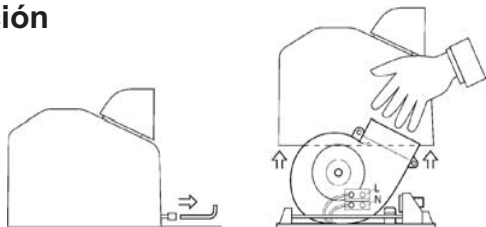

Figura 2



Figura 3

- Pasar el cableado eléctrico antes del apriete de la base en la pared.
- Para la fijación en pared utilizar la plantilla suministrada.
- Efectuar 4 taladros de $\varnothing 5/16"$ ($\varnothing 8$ mm) , con la precaución de limpiar los agujeros del polvo resultante.
- Atornillar firmemente la base en la pared, mediante un destornillador punta plana de 1/4" (6 -7 mm).

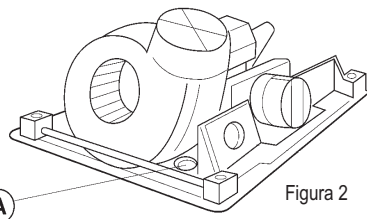
Ver anexo para obtener más información sobre las instrucciones de montaje

3. Réglage de l'intervalle du capteur :

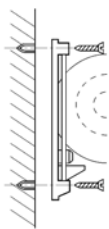
Déconnectez le séchoir de mains du courant électrique pour réaliser les ajustements.

Ces réglages devront être effectués par des techniciens agréés.

Réglage par défaut

- Intervalle de détection : Bas.

INTERVALLE DU CAPTEUR



SCHEMA ELECTRIQUE

Modèles automatiques

- H-Résistance
- M-Moteur
- F-Fusible
- S-Capteur
- G-Terre

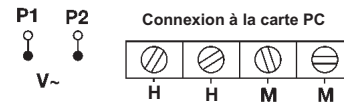
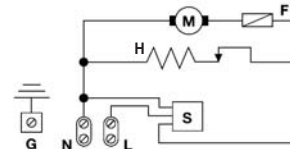

Modèles à bouton poussoir

- H-Résistance
- M-Moteur
- F-Fusible
- T-Minuterie
- G-Terre

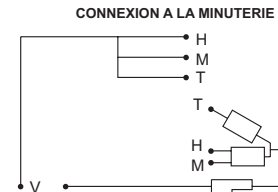
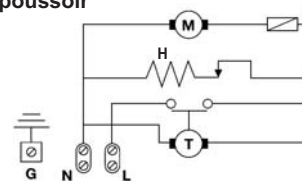

LISTE DES PRINCIPALES PIÈCES

Description	Numéro de référence	Code d'article Bradley
Carcasse en fonte, avec capteur - blanc	1	P15-420
Carcasse en fonte, à bouton-poussoir - blanc	2	P15-421
Moteur - UL	3	P15-422
Moteur - CE	3	P15-423
Résistance - UL	4	P15-424
Résistance - CE	4	P15-425
Minuterie - UL	5	P15-426
Minuterie - CE	5	P15-427
Ensemble capteur - UL	6	P15-428
Ensemble capteur - CE	6	P15-429
Balais	7	P15-417
Tourniquet de ventilateur	8	P15-430
Fusible - UL	9	P15-431
Clé	10	P15-419
Silent Blocks	11	P15-444
Molle du moteur	12	P15-446
Câble du capteur	13	P15-447

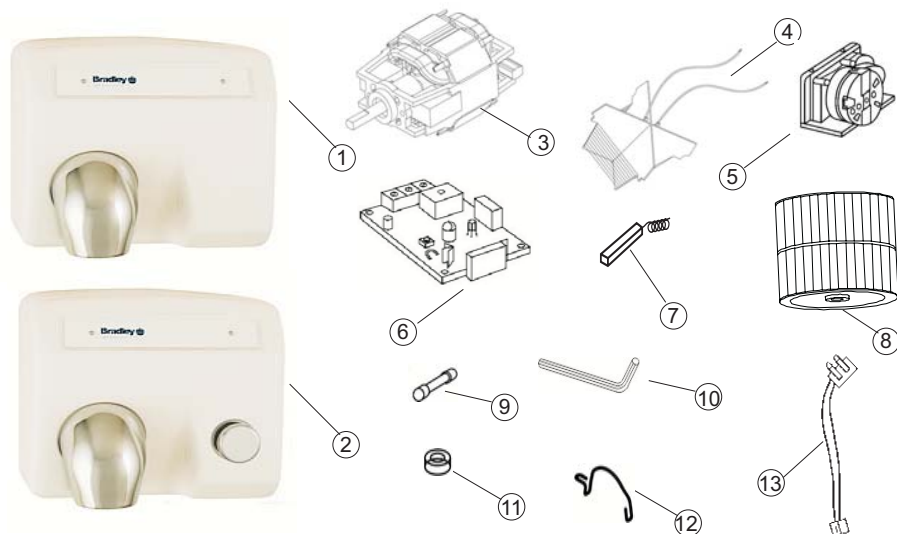

GEBRAUCHSANWEISUNG

Mit Sensor ausgestattete Modelle

Diese Modelle werden durch einen Erkennungsbereich für die Hände in Gang gesetzt. Wenn Sie die Hände in einem Abstand von 2-6 Zoll (5-15 cm) unter den Luftausgang halten, wird der Trockner in Betrieb gesetzt. Sobald er sich eingeschaltet hat, sofort die Hände in den Luftstrom halten und solange aneinanderreiben bis sie trocken sind. Dieser Apparat schaltet sich 2-3 Sekunden nach Gebrauch aus.

ANMERKUNG: Das vandalensichere Betriebssystem führt dazu, dass dieses Gerät sich automatisch abschaltet, falls der Sensor vollständig blockiert wird.

Mit Drucktaste ausgestattete Modelle

Diese Modelle werden durch eine Drucktaste in Gang gesetzt. Sobald das Gerät läuft, sofort die Hände in den Luftstrom halten und solange aneinanderreiben bis sie trocken sind. Der Trocknungszyklus hält 34 Sekunden an. Sollten Sie mehr Zeit benötigen, das Gerät mittels der Drucktaste erneut einschalten.



Mit Sensor
ausgestattet



Drucktaste

VORBEUGENDE WARTUNG UND REINIGUNG

1. Vorbeugende Wartung

Eine sachgemäße Reinigung des Gerätes verlängert seine Lebensdauer beträchtlich.

Wenn es in Betrieb ist, sammelt sich im Innern des Gerätes Staub an, der alle sechs Monate durch Reinigung entfernt werden sollte.

2. Reinigungsvorgang

1. Die Stromzufuhr zum Gerät abschalten.
2. Unter Benutzung des Sicherheitsschlüssels das Gehäuse abnehmen (siehe Demontage zum Zweck des Geräteanschlusses).
3. Mithilfe einer mit weichen Borsten versehenen Bürste den angehäuften Staub aus dem Gebläse entfernen, während man es von Hand dreht. Mit der gleichen Bürste alle anderen Teile von Staub befreien. Vorsichtig den sich auf der elektronischen Leiterplatte und den Erkennungssensoren für die Hände befindlichen Staub mithilfe einer weichen Bürste entfernen.
4. Mit der Bürste das Lufterlassgitter reinigen und darauf achten, dass das LED-Fenster absolut sauber ist.
5. Den Zustand der Motorbürsten überprüfen. Diese sollten ausgewechselt werden, sobald sie dünner als 13/64 Zoll (5 mm) sind.
6. Das Gerät wieder einschalten und eine Weile laufen lassen, um etwaigen Reststaub auszublasen.
7. Das Gerät ausschalten und entsprechend der Montageanleitung das Gehäuse wieder montieren.

Achtung: Die Bauteile nicht beschädigen oder überbelasten.

Reinigung des Gehäuses: Nur ein befeuchtetes Tuch benutzen. Keine Reinigungsmittel, Säuren, Laugen, Scheuermittel, Salzsäure, usw., verwenden,

GARANTIE

Die Informationen zur Garantieleistung bitte nachsehen in:
www.bradleycorp.com/customerservice/warranty-dryers.jsp

STÜCKLISTE DER HAUPTKOMPONENTEN

Beschreibung	Referenznummer	Bradley-Ersatzteilnummer
Gusseisengehäuse - Weiss, mit Sensor	1	P15-420
Gusseisengehäuse - Weiss, mit Drucktaste	2	P15-421
Motor - UL	3	P15-422
Motor - CE	3	P15-423
Heizwiderstand - UL	4	P15-424
Heizwiderstand - CE	4	P15-425
Zeitschalter - UL	5	P15-426
Zeitschalter - CE	5	P15-427
Sensor-Bauteil - UL	6	P15-428
Sensor-Bauteil - CE	6	P15-429
Bürsten	7	P15-417
Turbine	8	P15-430
Sicherung - UL	9	P15-431
Schraubenschlüssel	10	P15-419
Silent Blocks	11	P15-444
Feder	12	P15-446
Sensor Kabel	13	P15-447

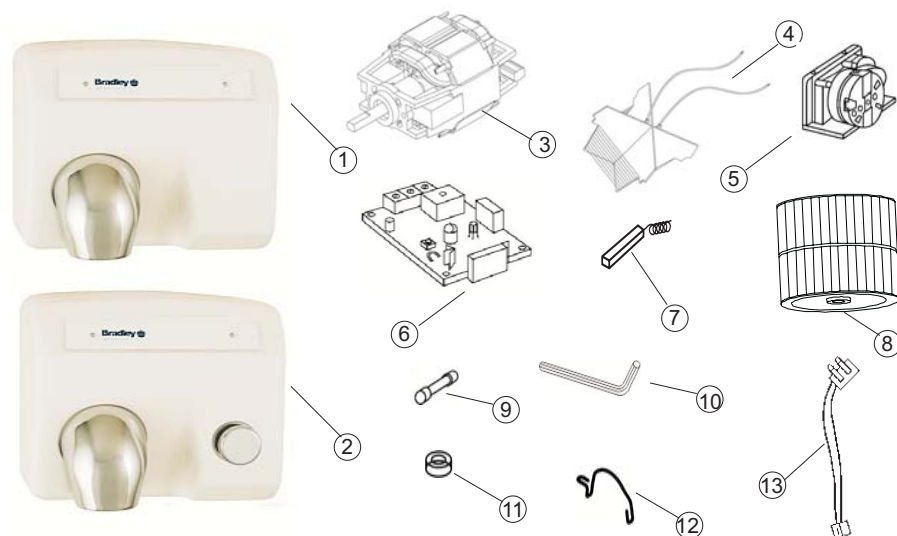

MODE D'EMPLOI

Modèles à capteur :

Ces modèles fonctionnent par détection de la présence des mains. Placer les mains à 2-6" (5-15 cm) de la sortie d'air et l'appareil se mettra en marche. Une fois en fonctionnement, placer immédiatement les mains devant le flux d'air et les frotter l'une contre l'autre jusqu'à ce qu'elles soient sèches. L'appareil s'arrête au bout de 2 à 3 secondes d'utilisation.



À capteur

REMARQUE : Le système anti-vandalisme arrêtera automatiquement l'appareil si le capteur est totalement bloqué.

Modèles à bouton-poussoir :

Ces modèles fonctionnent par appui sur le bouton. Une fois en fonctionnement, placer immédiatement les mains devant le flux d'air et les frotter l'une contre l'autre jusqu'à ce qu'elles soient sèches. Le cycle de séchage du sèche-mains dure 34 secondes. Pour le faire fonctionner plus longtemps, il suffit d'appuyer à nouveau sur le bouton-poussoir.



Bouton-poussoir

MAINTENANCE PREVENTIVE ET NETTOYAGE

1. Maintenance préventive

Un nettoyage adéquat de l'appareil prolongera sa durée de vie utile.

Il est recommandé d'extraire la poussière accumulée à l'intérieur de l'appareil au minimum une fois tous les six mois.

2. Mode de nettoyage

- Débrancher l'alimentation électrique du sèche-mains.
- Retirer la carcasse à l'aide de la clé de sécurité (voir la partie Démontage pour l'installation).
- Avec une brosse douce, enlever la poussière accumulée dans la turbine, en la faisant tourner manuellement. Avec la même brosse, nettoyer la poussière accumulée dans le reste des composants. Avec une brosse fine, enlever soigneusement la poussière de la carte électronique et des capteurs de détection des mains.
- Nettoyer la grille d'entrée d'air avec une brosse. Vérifier que l'écran des DEL est totalement propre.
- Contrôler l'état des balais du moteur. Ils doivent être remplacés lorsqu'ils mesurent moins de 13/64" (5 mm).
- Rebrancher l'appareil et le laisser fonctionner de façon continue, pour évacuer toute la poussière.
- Éteindre l'appareil et mettre en place la carcasse, en suivant les instructions de montage.

Attention : Prendre garde à ne pas endommager ni forcer les pièces de l'appareil.

Nettoyage de la carcasse : utiliser seulement un chiffon humide. Ne pas utiliser de produits de nettoyage, ni aucun type d'acide, de lessive, de substances abrasives, d'acide chlorhydrique, etc.

GARANTIE

Pour les informations concernant la garantie, consulter :

www.bradleycorp.com/customerservice/warranty-dryers.jsp

EINFÜHRUNG

Technische Daten:

- Gehäusemodelle: Gusseisen - Weissporzellan.
- Zur Anbringung an Oberflächen.
- Sensorgesteuert - Einstellbarer Erkennungsbereich: 2-6 Zoll (5-15 cm).
- Spannung: 110 - 120 Volt bei 50/60 Hz und 220-240 Volt bei 50/60 Hz wahlweise mit CE-Option.

ANMERKUNG: Damit der Trockner ordnungsgemäss funktionieren kann, sollte ein Minimalabstand von 16 Zoll (41 cm) zwischen den Sensoren des Händetrockners und etwaigen Hindernissen wie Regalen, Handwaschbecken oder jeglicher Art von reflektierenden Oberflächen eingehalten werden.

DAS GERÄT SOLLTE NUR VON QUALIFIZIERTEM TECHNISCHEN FACHPERSONAL ANGESCHLOSSEN UND GEWARTET WERDEN

MONTAGE

1. Demontage des Gehäuses zum Zweck des Geräteanschlusses

Anmerkung: Das mit einem Sensor ausgestattete Modell besitzt einen Nahbereichssensor, der in der Nähe des Luftausganges am Gehäuse angebracht ist.

- Befestigungsschrauben mit dem mitgelieferten Sicherheitsschraubenschlüssel (P/N: P15-419) herausdrehen.
- Das Gehäuse nach oben anheben und entfernen. Dabei darauf achten, folgendes zu vermeiden:
 - Die Beschädigung von Teilen im Inneren.
 - Die Beschädigung des Gehäuses (siehe Abbildung 1).



Abbildung 1

2. Montage

Seien Sie sichere Energieversorgung wird vor Besteigen getrennt.

Mit eingebautem rückseitigen Anschluss muß getan werden, als folgen:

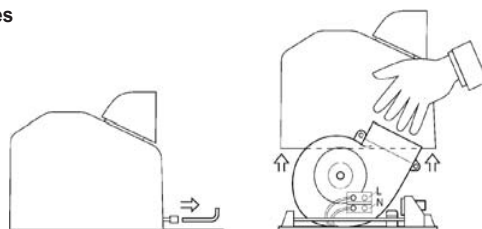

Abbildung 2



Abbildung 3

- Muß das Stromkabel befestigt werden bevor die Grundplatte an der Wand befestigt wird.
- Die Mitgelieferte Schablone benutzen, um die genauen Bohrstellen festzulegen.
- Vier 5/16" ø (8 mm Ø) Löcher bohren und den Bohrstaub sorgfältig entfernen.
- Trocknergrundplatte mit Schrauben mittels einem 1/4" (6-7 mm) Schlitzschraubendreher an der Wand befestigen.

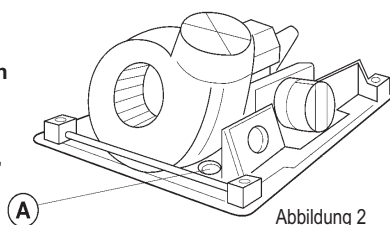
Sieh Nebengebäude für mehr Information über steigende Anweisungen

3. Die Einstellung des Erkennungsbereiches

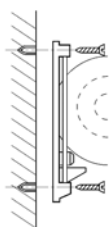
Trennen Sie Kraft, adjustments durchzuführen

Diese Einstellungen sind von einem qualifizierten Elektrofachmann durchzuführen.

Grundeinstellungen:

- Erkennungsbereich: Niedrig.

Sensorbereich

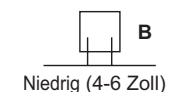
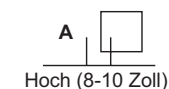

SCHALTBILD

Modelle mit Automatik

- H- Heizwiderstand
- M- Motor
- F- Sicherung
- S- Sensor
- G- Masseanschluss

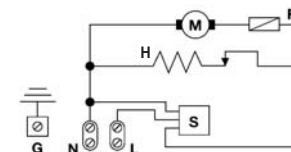

Anschluss an die Leiterplatte

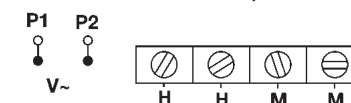

Modelle mit Drucktaste

- H- Heizwiderstand
- M- Motor
- F- Sicherung
- T- Zeitschalter
- G- Masseanschluss

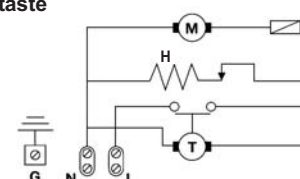

ANSCHLUSS AN DEN ZEITSCHALTER

