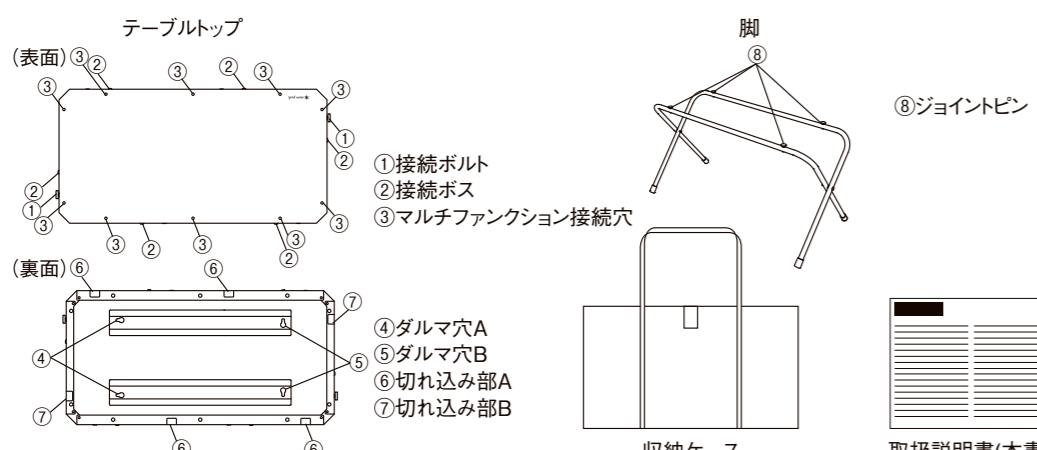

LV-381 コネクションテーブル

この度は、スノーピーク製品をお買い上げいただき、誠にありがとうございます。本製品は、組立式のテーブルです。安全にご使用いただくためにも下記の取扱説明書をよく読んでからご使用ください。また、読み終わった後も大切に保管してください。説明内容で理解出来ない点及び製品に不具合が確認された際には直ちに使用を中止しご購入いただきました販売店様もしくは弊社ユーザーサービスまでお問い合わせください。

セット内容(各部の名称)	スペック
 <p>① 接続ボルト ② 接続ボス ③ マルチファンクション接続穴 ④ ダルマ穴A ⑤ ダルマ穴B ⑥ 切れ込み部A ⑦ 切れ込み部B</p> <p>⑧ ジョイントピン</p> <p>収納ケース</p> <p>取扱説明書(本書)</p>	<p>●サイズ:840×420×400(h) mm ●収納サイズ:W850×D100×H505mm ●材質:テーブルトップ/ステンレス(耐熱塗装)、脚部/ステンレス(耐熱塗装)、ゴムキャップ、ツマミ/アルミニウム合金、収納ケース/ポリエステル ●重量:6.5kg</p> <p>非対応品番</p> <p>テーブルの構造上の理由により、以下の製品に取り付けることはできません。非対応品番のテーブルに取り付けて使用すると、テーブルが転倒してケガの原因になりますので絶対に行わないでください。 ・CK-300テーブルトップアーキテクト クランプ ・CK-020ステンボックスハンガー ハーフユニット</p>

安全上の注意事項 ご使用の前によく読んで予測される事故を回避し安全にご使用ください。

⚠ 危険 明らかに生命にかかわる重大な事故が予測される行為を示します。
●本製品と併せてご使用になる各アイテムの取扱説明書を必ずお読みください。

⚠ 警告 取扱いを誤った場合、使用者が死亡または重傷を負う可能性があることを示します。
●ご使用前に、本製品を点検し各部に異常がないことを確認してください。異常が発見された場合は、直ちに使用を中止しお買い求めいただいた販売店様、または弊社ユーザーサービス係に点検または修理を依頼してください。●本製品と併用する各製品の取扱説明書をよく読んでからご使用してください。●物を載せたまま移動させないでください。製品が破損したり、けがをする原因となります。●改造は絶対に行わないでください。機能を損なったり強度が低下します。改造製品のアフターサービスはお受けできません。●天板に脚が確実にセットされたことを確認してご使用ください。確実にセットされていないと、使用時にジョイント部が破損したり、天板が脱落して大変危険です。●可燃性のもや熱による影響を受けやすい物をテーブルの上に置かないでください。●傾斜地や不安定な場所での使用は本体の転倒などにつながり重大な事故を招くおそれがあります。●火器を使用する際は、燃えやすい物(テントやタープ、乾いた草の上など)の下及び近くで使用しないでください。●本製品の移動や組立/パターンの変更、またはアイテムの交換を行う場合は、必ず使用している火器の火が消え、各アイテムが十分に冷めている事を確認のうえ行ってください。ヤケドの原因となります。●炎天下ならびに使用するアイテムによっては本体や周囲が高温になる場合があります。

⚠ 注意 ケガや本体破損、物品破損として拡大被害の原因となる行為を示します。
●ジョイント部に異物や汚れが付着しないように注意してください。組み立てに支障をきたす原因となります。●接続ボルトのネジ部に砂やゴミなどがかみこまないように注意してください。●本製品はステンレス材を使用していますが、ご使用条件によりサビが発生することがあります。●本製品は常設用ではありません。●商品の特性上、ご使用にあたり、天板やオプションの接続部の金属の素地が露出する場合があります。ご了承ください。●本製品はキズ

がつくことにより、金属の素地が露出します。運搬や取り扱いにご注意ください。●熱したダッチオーブンや鍋などを天板に置くと、熱により天板の塗膜が変色・融解する可能性があります。●固いもの、とがったもので本製品を擦らないでください。●本製品の上に物を載せる場合、凹みや傷がつかないように注意してください。

使用方法 ※分解は組み立てる手順と逆の手順で行ってください。

■ テーブルトップと脚の組立

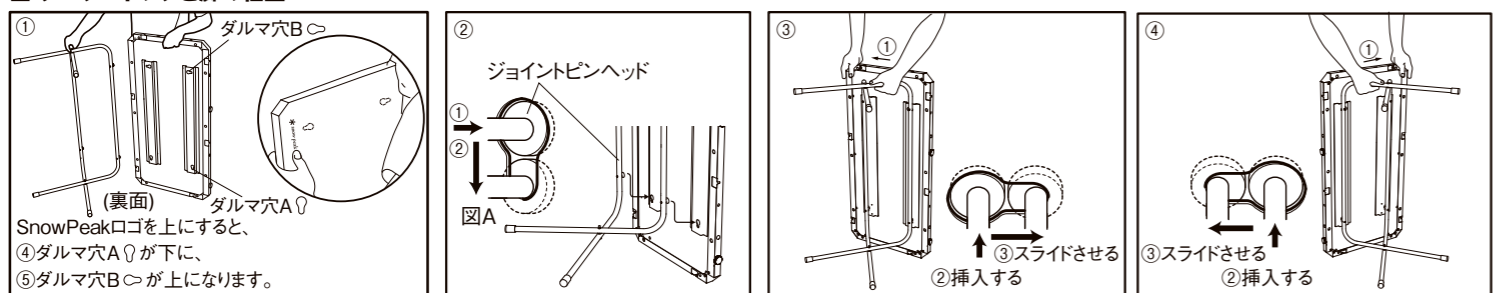

① 天板裏の下部にある2つの④ダルマ穴Aに脚のジョイントピンのヘッド部を同時に挿入します。この時、図Aの要領でスライドさせて挿入します。

② 次に脚の曲がり部分を持ち、ジョイントピンのヘッドのヘッド部の片側を⑤ダルマ穴Bに挿入します。その際に脚に矢印①の方へ力をかけながらジョイントピンのヘッド部を⑤ダルマ穴Bに挿入するとスムーズです。

③ 3ヶ所のジョイントピンが確実に挿入された事を確認し、③と同様にジョイントピンのヘッド部を⑤ダルマ穴Bに挿入します。その際に、③で挿入したジョイントピンが外れないように、脚と天板をしっかりとして固定してください。

連結パターン

■ コネクションテーブル同士の連結の仕方

● 長辺同士の連結

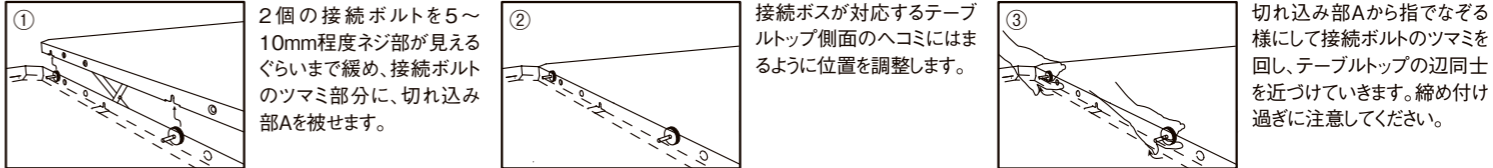

2個の接続ボルトを5～10mm程度ネジ部が見えるぐらいまで緩め、接続ボルトのツマミ部分に、切れ込み部Aを被せます。

接続ボスが対応するテーブルトップ側面のヘコミにはまるように位置を調整します。

長辺同士の連結は接続ボルト2箇所を締めてください

切れ込み部Aから指でなぞる様にして接続ボルトのツマミを回し、テーブルトップの辺同士を近づけていきます。締め付け過ぎに注意してください。

● 短辺同士の連結

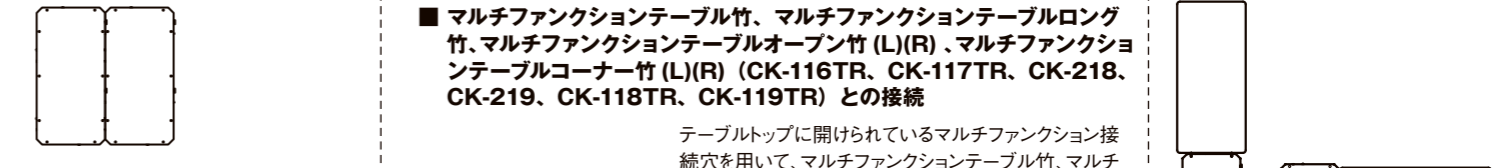

1個の接続ボルトを5～10mm程度ネジ部が見えるぐらいまで緩め、接続ボルトのツマミ部分に、切れ込み部Bを被せます。

接続ボスが対応するテーブルトップ側面のヘコミに嵌るように位置を調整します。

切れ込み部Bから指でなぞる様にして接続ボルトのツマミを回し、テーブルトップの辺同士を近づけていきます。締め付け過ぎに注意してください。

■ 組み合わせ例

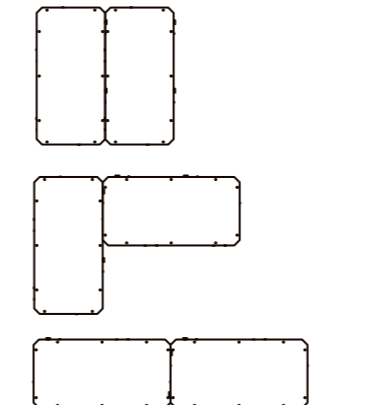

■ マルチファンクションテーブルとの接続

■ マルチファンクションテーブル竹、マルチファンクションテーブルロング竹、マルチファンクションテーブルオープン竹(L)(R)、マルチファンクションテーブルコーナー竹(L)(R) (CK-116TR、CK-117TR、CK-218、CK-219、CK-118TR、CK-119TR) との接続

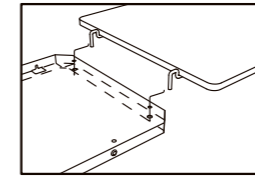

テーブルトップに開けられているマルチファンクション接続穴を用いて、マルチファンクションテーブル竹、マルチファンクションテーブルロング竹、マルチファンクションテーブルオープン竹(L)(R)、マルチファンクションテーブルコーナー竹(L)(R) (CK-116TR、CK-117TR、CK-218、CK-219、CK-118TR、CK-119TR)を接続することができます。

各マルチファンクションテーブルには、400脚セット(CK-112)をご使用ください。マルチファンクション接続穴に、左図の様にマルチファンクションテーブルを差込みます。各アイテムの取扱説明書をお読みください。

■ 設置例

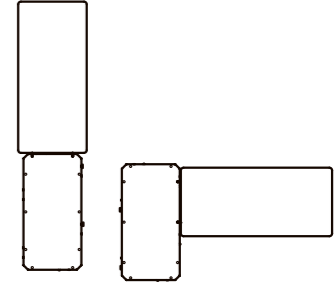

■ ジカロテーブル (ST-050) との接続

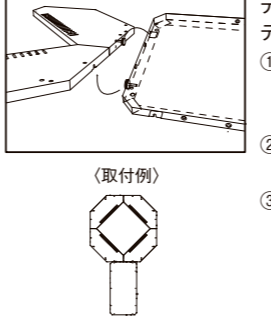

テーブルトップに取り付けられている接続ボルトと切り込み部Bを使用してジカロテーブル(ST-050)を接続する事ができます。

① テーブルトップについている1個の接続ボルトとジカロテーブルについている接続ボルトを5～10mm程度ネジ部が見えるぐらいまで緩め、接続ボルトのツマミ部分に、切れ込み部Bを被せます。

② 接続ボスが対応するテーブルトップ側面のヘコミに嵌るように位置を調整します。

③ 切れ込み部Bから指でなぞる様にして接続ボルトのツマミを回し、テーブルトップの辺同士を近づけていきます。締め付け過ぎに注意してください。

《取付例》

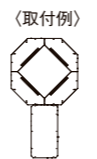

■ 収納

テーブルトップから脚を取り外したあと、下図のように重ねて収納ケースに入れてください。

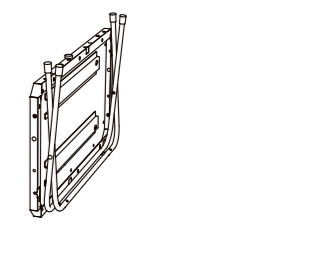

メンテナンスについて

●長期間ご使用しなかった製品を再度お使いになる際は、本製品を点検し各部に異常がないことを確認してください。異常が発見された場合は、直ちに使用を中止しお買い求めいただいた販売店様、または弊社ユーザーサービス係に点検または修理を依頼してください。●本製品を洗浄する場合は、硬い素材のたわしなどを使用すると傷の原因となります。柔らかい布やスポンジで洗浄してください。●保管をする場合は、直射日光の当たらない、風通しの良く湿気の少ない場所に保管してください。●軽い汚れや水分、油分が付着した場合は速やかに乾いた布で拭き取り、十分に乾燥させてください。●塩分(調味料等)や、その他の薬品が付着した場合は、固く絞った布でよく拭き取り、十分に乾燥させてください。●洗浄する際に塗装部は中性洗剤で洗浄していただき、酸性やアルカリ性の洗浄剤を含んだもので洗浄しないでください。塗装剥がれやシミの原因となります。

品質保証について

お買い求めいただきました製品は万全を期していますが、万一不備な点がございましたら、お買い求めいただいた販売店様もしくは弊社または各製品に記載された連絡先にご相談ください。製造上の欠陥が原因の場合は無償で修理または交換させていただきます。その他の場合は適切な価格で修理させていただきます。修理、交換の判断は弊社の裁量によるものとさせていただきます。また、以下の場合には修理できない場合もありますので予めご了承ください。1.素材の経年劣化による損害など商品の寿命 / 2.改造および粗雑な取扱いによる故障 / 3.取扱説明書で禁止されている取扱いによる故障 / 4.不測の事故による商品の故障 / 5.その他製造上の欠陥以外による製品の故障 / 6.ゴミやさびによる故障 / 7.分解したことによる不具合の発生または破損 / 8.落下やその他の衝撃による部品の変形や破損による不具合 / 9.摩擦によるパーツの変化及びそれによる故障 / 10.他社製品との組み合わせによる故障

修理について

●本格的な修理が必要な場合は、お買い求めになった販売店様または弊社ユーザーサービスまでお問い合わせください。●修理を依頼される場合は、必ず十分に乾燥させ、汚れをきれいに落としてください。●修理品には修理箇所がはっきりと解るように、必ずメモまたは荷札を付けてください。また破損時の状況をできるだけ詳しく書いたメモを添えてください。●修理品の運賃並びに修理費については以下のように規定させていただきます。1.保証対象の場合:往復運賃並びに修理費は弊社にて負担いたします。 / 2.保証対象以外の場合:往復運賃並びに修理費は、お客様のご負担とさせていただきます。

<p>不明な点やお気付きの点がございましたら、販売店様または弊社ユーザーサービスまでお問い合わせください。</p>	<p>スノーピークユーザーサービス ☎0120-010-660 (9:00~17:00) Email:userservice@snowpeak.co.jp</p>	<p>株式会社スノーピーク 〒955-0147 新潟県三条市中野原456 Tel. 0256-46-5858 / Fax. 0256-46-5860 www.snowpeak.co.jp</p>
---	--	---

LV-381 Connection Table

Thank you for purchasing a Snow Peak product. This product is a multi-functional camping table. For safety, read the following instruction manual before use. Please keep it safe for future reference. Finally, if you find anything that you do not understand in the description or any problems with the product, please stop use immediately and contact the retailer or Snow Peak Customer Service.

Contents (Name of the Parts)

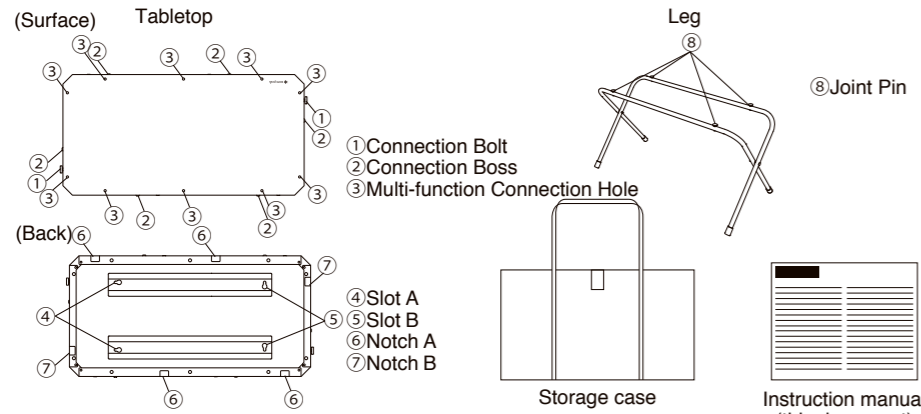

Specification

- Size: 840×420×400 (h) mm / 33.1"×16.5"×15.7"
- Storage size: 850×100×505 (h) mm / 33.4"×3.9"×19.8"
- Material: Tabletop / Stainless Steel (heat-resistant coating), Legs / Stainless Steel (heat-resistant coating), Rubber Cap Knob / Aluminum alloy, Storage Case / Polyester
- Weight: 6.5kg

Non-compliant product number

The Connection Table cannot be attached to the following products due to table structural reasons. Never attach this product to a table of an incompatible product number; otherwise, the table may tip over, which may cause an injury.

- CK-300 TTA Unit Clamp Tool
- CK-020 IGT Stainless Steel Box Hanger

Safety Precautions: Before use, please read thoroughly to ensure safety and avoid accidents.

⚠ DANGER / Misuse could easily result in a serious accident or death.

- When attaching this product, carefully read the instructions of the product to which this product is to be attached before use.

⚠ WARNING / Misuse could result in serious injury or death.

● Before using the product, check each part for abnormalities. If there are abnormalities, take the product to the dealer or Snow Peak Customer Service for inspection or repair. ● When attaching this product, carefully read the instructions of the product to which this product is to be attached before use. ● Do not move the product with objects on top. Doing so may cause damage to the product or injury to the user. ● Do not modify the product in any way. Modifications will impair function, and strength is reduced. After-sales service for modified products is not available. ● Make sure the legs are securely attached to the tabletop before use. Otherwise, the joints may be damaged, or the top may fall off during use, which is very dangerous. ● Do not place flammable or heat-sensitive materials on the table. ● Use on a slope or in an unstable location may cause the unit to tip over, resulting in a serious accident. ● When you use a combustion appliance on the table, do not set up near flammable materials such as tents, tarps, dry grass, etc. ● When moving the product, changing the assembly pattern, or replacing items, be sure to confirm that the fire of the combustion appliances is extinguished and each item has cooled sufficiently before proceeding. Failure to do so may cause burns. ● The body and surroundings may become hot under the blazing sun and depending on the items used with the table. Please be careful to avoid burns. ● The tabletop can become extremely hot when exposed to direct sunlight, depend-

ing on the item used and the location. This poses a risk of burns. Please carefully assess the surface temperature before touching it, even if the table is placed in the shade. Additionally, storing the product in direct sunlight or inside a car during summer can also lead to burns. To prevent any accidents, avoid storing the product in direct sunlight or in a car during hot weather. ● Due to the metal composition of the tabletop in this product, there is a potential risk of electric shock caused by electrical currents when using electrical equipment like portable induction heaters or rice cookers on its surface. It's important to note that most electrical equipment is not designed for outdoor use. Never utilize such equipment on this tabletop, as there is a significant chance of electric currents occurring. ● The load bearing capacity of this product is 50 kg / 110 lbs. Do not place anything heavier than that on the product. ● Do not allow infants or small children to sleep or sit on the table. ● Do not sit on the table or put your weight on it with your hands. ● Pay close attention to fire and surrounding conditions while using this product. Always keep a close eye on small children, especially while using combustion appliances. ● Please read the "How to use" section carefully and make sure that the product is set up correctly before use. If not set up correctly, the product may tip over, catch fire, or burn.

⚠ CAUTION / Misuse could result in injury to the user and/or damage to property.

● Take care to keep the joints free from any foreign objects or dirt. Dirty joints may interfere in assembly. ● Be careful not to get sand, dirt, etc. caught in the threads of the connecting bolt. ● This product is made of stainless steel, but it may rust depending on the operating conditions and surrounding environment. ● This product is not for permanent installation or use. ● Due to the characteristics of the product, the bare metal of the tabletop and optional connection parts may be exposed

when using the product. ● Scratches on this product will expose the bare metal. Please be careful when transporting and handling. ● If a hot Dutch Oven or pot is placed on the tabletop, the heat may cause discoloration or melting of the coating on the tabletop. ● Do not rub or scratch the product with hard or sharp objects. ● When placing something on this product, be careful not to dent or scratch it.

How to use *Disassembly should be performed in the reverse order of the assembly procedure.

● Assembly of tabletop and legs

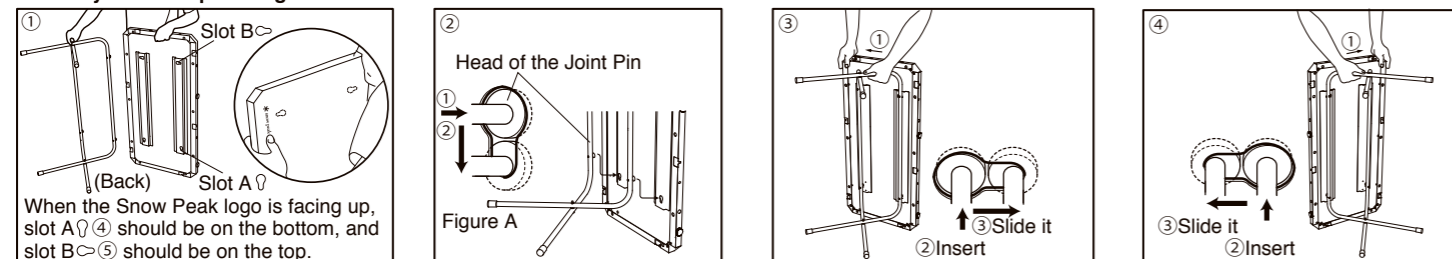

Place the surface of the tabletop facing you and hold the legs. The Snow Peak logo should be facing up at this time (it cannot be assembled facing the other way).

Insert the heads of the Joint Pin of the legs into the two ④ slots A at the bottom of the back of the tabletop at the same time. At this time, insert the Joint Pin by sliding, as shown in Figure A.

Next, hold the bent part of the leg and insert one side of the head of the Joint Pin into the ⑤ Slot B. At that time, it will be smooth if you insert the head of the Joint Pin into the ⑤ Slot B while applying force to the leg in the direction of the arrow ①.

Confirm that the three Joint Pins have been inserted securely, and insert the head part of the Joint Pin into the ⑤ Slot B in the same way as in ③. At that time, please hold the legs and the tabletop firmly by hand so that the Joint Pins inserted in ③ will not come off.

Connection Pattern

- How to connect the "Connection Table" together
- Connection of long sides

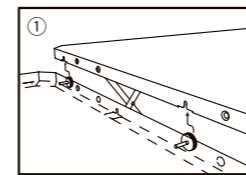

Loosen the two Connection bolts until the threads are visible by about 5~10 mm, and place Notch A over the knob of the connecting bolt.

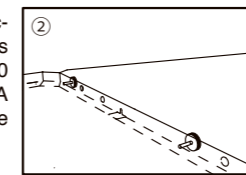

Adjust the position so that the Connection bolts fit into the corresponding tabletop side notch.

Tighten the two Connecting Bolts when attaching the long sides.

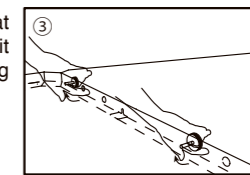

Turn the knob of the Connecting Bolt as if tracing it with your finger from the Notch A to bring the edges of the tabletop closer together. Be careful not to overtighten.

- Connection of short sides

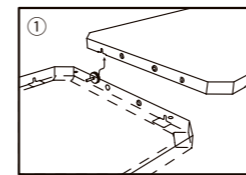

Loosen one connection bolt until the threaded part is visible by about 5~10 mm, and place the Notch B over the knob part of the connecting bolt.

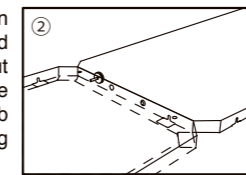

Adjust the position so that the Connection bolts fit into the corresponding tabletop side notch.

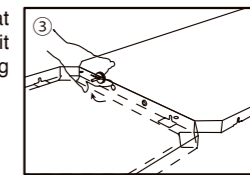

Turn the knob of the Connecting Bolt as if tracing it with your finger from Notch B to bring the edges of the tabletop closer together. Be careful not to overtighten.

- Combination example

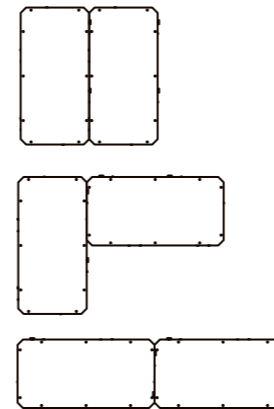

- Connection with Bamboo IGT Table series

- Connection with Bamboo IGT Table Regular/Long, Bamboo Left / Right Angle Extension, Bamboo Left / Right Corner Extension (CK-116TR, CK-117TR, CK-218, CK-219, CK-118TR, CK-119TR)

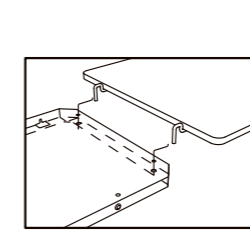

Using the multi-functional Connection Hole in the tabletop, it is possible to connect this product with a Bamboo IGT Table Regular / Long, Bamboo Left/Right Angle Extension, Bamboo Left / Right Corner Extension (CK-116TR, CK-117TR, CK-218, CK-219, CK-118TR, CK-119TR) Use the IGT Low Height 400mm Leg Set (CK-112) for each Multi-Function Table. Insert the Multi-Function Table into the Multi-Function Connection Hole, as shown in the figure. Please read the instruction manual for each item.

- Installation example

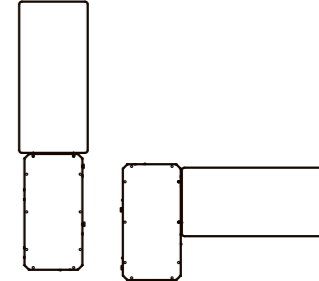

- Connection with Jikaro Fire Ring Table (ST-050)

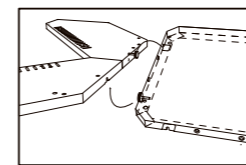

<Attachment example>

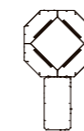

Jikaro Fire Ring Table (ST-050) can be connected using Connecting Bolt and Notch B attached to the tabletop.

- ① Loosen one connecting bolt attached to the tabletop and the connecting bolt on the Jikaro Fire Ring Table until the threaded parts are visible by about 5~10 mm, and place the Notch B over the knob part of the connecting bolt.
- ② Adjust the position so that the Connection bolts fit into the corresponding tabletop side notch.
- ③ Turn the knob of the Connecting Bolt as if tracing it with your finger from Notch B to bring the edges of the tabletop closer together. Be careful not to overtighten.

- Storage

After removing the legs from the tabletop, stack them as shown below and place them in the storage case.

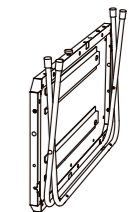

Maintenance

● Before using a product that has been in storage for a long time, check each part for abnormalities. If there are abnormalities, take the product to the retailer or contact Snow Peak Customer Service for inspection or repair. ● When cleaning the product, do not use a scrubber made of hard material as it may scratch the product. Use a soft cloth or sponge to clean the product. ● When storing, store in a well-ventilated, dry place out of direct sunlight. ● When light dirt, moisture, or oil adheres to the product, immediately wipe it off with a dry cloth and dry it thoroughly. ● If salt (seasonings, etc.) or other chemicals adhere to the product, wipe thoroughly with a tightly wrung cloth and dry thoroughly. ● When cleaning, painted parts should be cleaned with a mild detergent and should not be cleaned with acidic or alkaline cleaning agents. This can cause paint to peel or stain.

Warranty

Snow Peak has taken all possible measures to ensure every product is durable and functions correctly. If you find any product defects, please contact the retailer where you purchased the product or Snow Peak Customer Service. If there are apparent defects in the product's manufacturing, the defective product will be repaired or exchanged free of charge. In other cases, Snow Peak will repair the product for an appropriate fee. The decision to repair or replace the product will be at our discretion. Snow Peak will not repair the product for any damage that occurred due to the following: 1. Material deterioration caused by age. / 2. Damage caused by modifications or rough handling. / 3. Damage caused by inappropriate use not mentioned in the instruction manual. / 4. Damage caused by unexpected accidents. / 5. Any damage other than defects in the manufacturing process. / 6. Damage caused by dust or rust. / 7. Damage and defects caused by dismantling the product. / 8. Damage and defects caused by dropping, jolting or other shocks. / 9. Deterioration or failure of parts due to friction. / 10. Damage caused by the use of the product in combination with another manufacturer's products.

Repair

● If professional repairs are required, please contact the retailer where you purchased the product or Snow Peak Customer Service. ● When you request repairs, please make sure that the product is dry and clean. ● Please attach a memo or a tag indicating the necessary repair and please write details of how and when the damage occurred. ● Transportation and repair costs are determined as follows: 1. Within warranty: The transportation cost (both ways) and repair cost will be covered by Snow Peak. / 2. Outside warranty: The transportation cost (both ways) and repair cost will be covered by the customer.