

ES-080 HOME & CAMP ランタン

この度は、スノーピーク製品をお買い上げいただき、誠にありがとうございます。本製品はテントやタープの下で使用するために開発された照明器具です。安全にご使用いただくためにも下記の取扱説明書をよく読んでからご使用ください。また、読み終わった後も大切に保管してください。説明内容で理解出来ない点及び製品に不具合が確認された際には直ちに使用を中止しご購入いただきました販売店様もしくは弊社ユーザーサービスまでお問い合わせください。

各部の名称

※パッケージを開封したら各部品がすべてそろっているか確認してください。

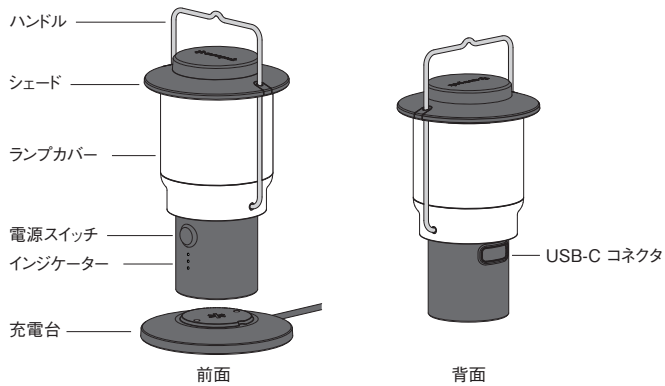

スペック

- セット内容：本体×1、充電台×1、取扱説明書×1
- 材質：ABS樹脂、PC樹脂、ステンレス、シリコン樹脂
- 仕様電源：リチウムポリマー充電電池
- 連続点灯時間：4時間(最大光量使用時) 23時間(100lm使用時)
- 使用温度条件：動作時/−10℃~35℃、充電時/0℃~35℃、保管時/−10℃~35℃
- 最大照度：400lm
- 防滴仕様：IPX4
- 光源色：Warm White 3000K
- 原産国：中国
- サイズ：φ124×250mm(本体のみ)、φ130×270mm(充電台込み)
- 重量：500g(本体)、250g(充電台)

安全上の注意事項 ご使用の前によく読んで予測される事故を回避し安全にご使用ください。

⚠ 危険 明らかに生命に関わる重大な事故が予測される行為を示します。

- 乳幼児の手の届く場所に置かないでください。また、いたずらには十分注意してください。部品の誤飲やケガの原因になります。
- 接点部やコネクタの端子部に金属類を絶対に差し込まないでください。発熱や発火、感電の原因になります。
- 分解や改造は絶対にしないでください。感電の原因になります。
- 濡れた手で接点部やコネクタ部を触らないでください。発熱や発火、感電の原因になります。
- 子どもが使用する場合は保護者となる大人の監視が必要です。子どものみでの仕様はケガや感電の原因になります。

⚠ 警告 取扱いを誤った場合、使用者が死亡または重症を負う可能性があることを示します。

- 本体に大量の水がかかる所で使用したり、水に浸けたりしないでください。感電や故障の原因になります。
- 本体を布などで覆ったまま使用しないでください。感電や発火の原因となります。
- ランタンの明かりが重要な条件では必ず予備の光源を用意し、モバイルバッテリーや燃料を携行してください。
- 充電バッテリーから液漏れがある場合、液を皮膚や目に接触させないでください。接触した場合は、水でよく洗い流した後に医師の診断を受けてください。
- 電源ケーブルを折り曲げたり束ねた状態で使用しないでください。故障の原因となります。
- 使用温度範囲を超える条件では使用しないでください。電池の液漏れや発熱、発火の原因になります。
- 火の近くや暖房機器の近くなど高温になる所では使用しないでください。発熱や発火の原因になります。
- 充電時は本体に水滴のかかる所では使用しないでください。(感電や発熱、発火の原因になります。)
- 充電時は指定外の電圧/電流のものを絶対に使用しないでください。(発熱や発火の原因になります。)

⚠ 注意 ケガや本体破損、物品破損として拡大被害の原因となる行為を示します。

- 落下や衝撃を与えると本体にダメージが蓄積し、通常の仕様においても予期せず故障が発生する場合があります。本体にショックを与えないようにしてください。
- 光源部を直視しないでください。目を痛めることがあります。
- 電源ケーブルをつないだまま吊り下げないでください。ケーブルが引っ掛かり、落下や破損の原因となります。
- 地面に直接置かないでください。充電端子の故障の原因となります。

使用方法

充電方法

(1) 充電台を使用する場合

充電台に合わせて置いてください。問題なく充電ができている場合インジケータが5秒間点灯します。
※本体底面の凸と充電台の凹をあわせて置いてください。誤って置いた場合、電流が逆流し、製品破損の原因となります。

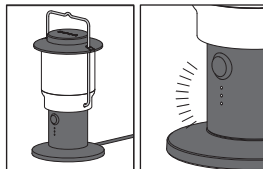

(2) 背面USB-Cコネクタを使用する場合

本製品は本体背面にあるUSB-Cコネクタに指定USB規格に準拠した電源を入力することで充電をすることができます。

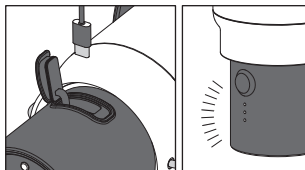

背面のシリコンコネクタカバーを開きます。モバイルバッテリーなどにケーブルを繋ぎ、USB-Cジャックを背面コネクタに差し込みます。問題なく充電ができている場合インジケータが5秒間点灯します。

USB-Cコネクタ使用時は水滴のかからないところで使用し、通常は常にUSB-Cコネクタカバーを開けてください。

操作方法

①点灯のしかた…電源ボタンを一度押し

- 1.消灯状態から電源ボタンを1回押します。
- 2.点灯を確認します。(この時の明るさが最低照度になります。)

②調光のしかた…電源ボタンの長押し

- 1.点灯した状態から電源スイッチを長押し(押し続ける)します。
 - 2.電源スイッチを押し続けると徐々に照度が上がります。
 - 3.好みの明るさになったら電源スイッチを離します。
- ※一度調光した後も再度調光は可能ですが、押し続けると最高照度で変化が止まります。最高輝度に到達するとインジケータが点滅します。その状態でスイッチを離し、再度長押し(押し続ける)すると暗くなる方向へ調光可能です。

③消灯のしかた…電源ボタンを一度押し

- 1.点灯状態から電源ボタンを1回押します。
- 2.消灯を確認します。

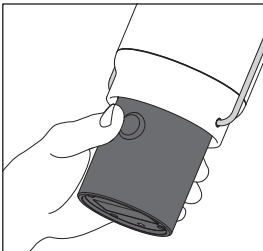

【動作フロー】

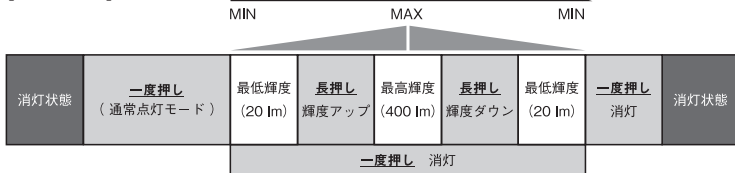

吊り下げて使用する場合

本製品は吊るして使うための変形機能を備えています。

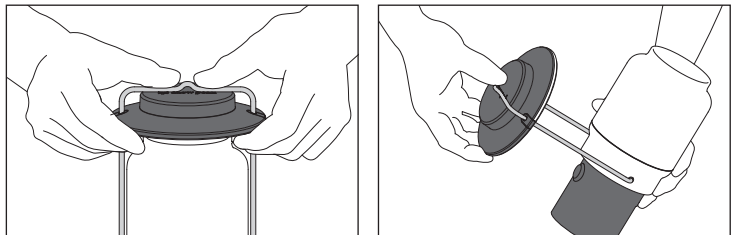

- ①シェード部分を水平に両手で持ち上げます。
- ②ハンドルを掴み持ち上げながら本体をゆっくり180°回転させます。

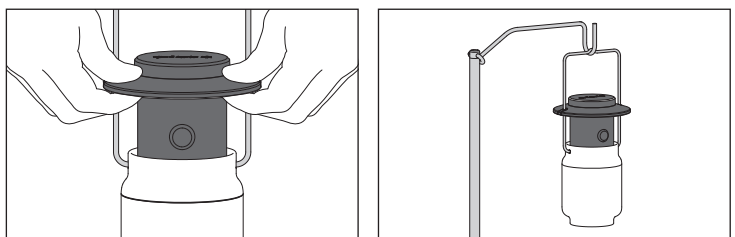

- ③シェード部分をゆっくり水平に両手で押し下げ、本体底面に被せます。
- ④ハンドル部分の凹みを使ってフック上のもに吊り下げます。

- ⑤元に戻す場合は逆の手順を行ってください。

※シェード部分は本体底面(元に戻す場合はランプカバー)に確実に被せてください。不安定なまま持ち上げると本体が回転し何かにぶつかることで、製品が破損する原因となります。
※吊り下げ形状のときに地面・テーブルに設置しないでください。故障の原因となります。
※変形するときは消灯状態で行ってください。点灯したまま変形を行うとLEDを直視し失明やケガの原因となります。

外部電源について

①充電台を使用する場合

5V/2.0A以上の外部電源を使用してください。家庭用電源を使用する場合5V/2.0Aと明記されたACアダプターをお使いください。

②本体背面Type-Cコネクタを使用する場合

USB Type-C Current 3Aに準拠した外部電源をご使用ください。USB-PDには対応していません。

お手入れ方法

本体の汚れは水を含ませた布で硬く絞り、ていねいに汚れを拭き取ってください。本体底の端子が汚れた時は乾いた綿棒や布で拭き取ってください。本体が濡れた時は乾いた柔らかい布で完全に拭き取ってから保管してください。USB-Cコネクタや本体内部に水が入った場合はすぐに使用を中止して弊社ユーザーサービス係までご連絡ください。

こんな時は…

トラブル	原因	対処方法
点灯しない	・電池残量が無い	充電台に置くか、背面 USB-C に電源をつないでください。そのとき充電インジケータが 5 秒間発光することを確認してください。
点灯してもすぐに消える	・電池残量が少ない	充電台に置くか、背面 USB-C に電源をつないでください。そのとき充電インジケータが 5 秒間発光することを確認してください。
充電がされない	・電源の故障や不具合	電源が正しく出力されているか確認してください。
	・電源が不適當	充電台を使用している場合、5V/2.0A 以上の外部電源を使用してください。家庭用電源を使用する場合、5V/2.0A と明記された AC アダプターをお使いください。 本体背面 Type-C コネクタを使用する場合、USB Type-C Current 3A に準拠した外部電源をご使用ください。USB-PD には対応していません。
	・端子が汚れている	底面の端子、充電台の端子が汚れている場合は乾いた布で優しく拭いてください。
全てのインジケータが点滅する	・電源の接触不良	電源との接触を切断し、再度充電しなおしてください。
上記を全て試したが症状が改善しない	・故障の可能性があります	直ちに使用を中止し、弊社ユーザーサービス係までご連絡ください。

品質保証について

お買い求めいただきました製品は万全を期していますが、万一不備な点がございましたら、お買い求めいただいた販売店様もしくは弊社または各製品に記載された連絡先にご相談ください。製造上の欠陥が原因の場合は無償で修理または交換させていただきます。その他の場合は適切な価格で修理させていただきます。修理、交換の判断は弊社の裁量によるものとさせていただきます。また、以下の場合は修理できない場合もありますので予めご了承ください。

- 1.素材の経年劣化による損害など商品の寿命
- 2.改造および粗雑な取扱いによる故障
- 3.取扱説明書で禁止されている取扱いによる故障
- 4.不測の事故による商品の故障
- 5.その他製造上の欠陥以外による製品の故障
- 6.ゴミやさびによる故障
- 7.分解したことによる不具合の発生または破損
- 8.落下やその他の衝撃による部品の変形や破損による不具合
- 9.摩擦によるパーツの変化及びそれによる故障
- 10.他社製品との組み合わせによる故障

修理について

- 本格的な修理が必要な場合は、お買い求めになった販売店様または弊社ユーザーサービスまでお問い合わせください。
- 修理を依頼される場合は、必ず十分に乾燥させ、汚れをきれいに落としてください。
- 修理品には修理箇所がはっきりと解るように、必ずメモまたは荷札を付けてください。また破損時の状況をできるだけ詳しく書いたメモを添えてください。
- 修理品の運賃並びに修理費については以下のように規定させていただきます。
 - 1.保証対象の場合:往復運賃並びに修理費は弊社にて負担いたします。
 - 2.保証対象以外の場合:往復運賃並びに修理費は、お客様のご負担とさせていただきます。

不明な点やお付きの点がございましたら、販売店様または弊社ユーザーサービスまでお問い合わせください。
スノーピークユーザーサービス
☎ 0120-010-660 (9:00~17:00)
Email:userservice@snowpeak.co.jp

株式会社スノーピーク
〒955-0147 新潟県三条市中野原456
Tel.0256-46-5858 Fax.0256-46-5860
www.snowpeak.co.jp

ES-080 HOME & CAMP Lantern

Thank you for purchase of this Snow Peak product. This LED lantern offers a warm light for home and camp use. Please read the instructions carefully before use and keep for true reference. Please confirm you have received all the necessary components. Assemble the light in a safe location and make sure you fully understand the function of the LED Light before use. If product is damaged upon purchase please stop using it immediately and contact Snow Peak customer service or the Snow Peak dealer where you purchased your new light.

Name of parts

*When you unpack the package, check for the following accessories.

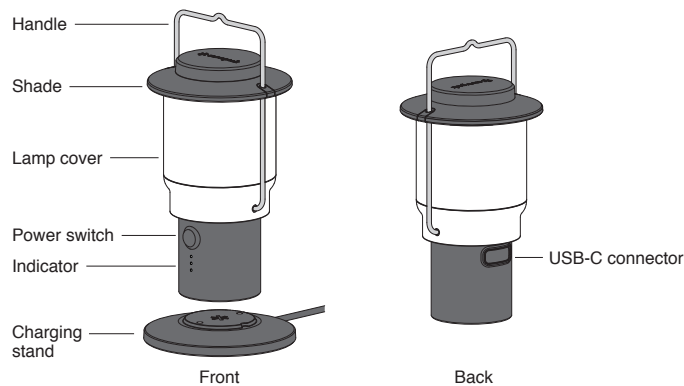

Specifications

- Set includes: main unit x 1, charging stand x 1, instruction manual x 1
- Material: ABS Resin, PC Resin, stainless steel, silicone resin
- This product uses a lithium polymer rechargeable battery
- Maximum light time: 4 hours (when maximum light quantity is used) and 23 hours (when 100 lm is used)
- Safe operating temperature: when unplugged -10°C~35°C/14°F~95°F, while charging 0°C~35°C/32°F~95°F, while storing -10°C~35°C/14°F~95°F
- Maximum illumination: 400lm
- Drip-proof: IPX4
- Color of light: Warm White 3000K
- Country of origin: China
- Size: φ 124 x 250 mm (Main unit Only), φ 130 x 270 mm (Including the charging stand)
- Weight: 500g (Main unit), 250g (Charging stand)

Safety Precautions

⚠ DANGER / Misuse could easily result in a serious accident or death.

- Keep out of the reach of children. It could result in injury or choking if parts are swallowed mistakenly.
- Do not touch any metal items to the connection area or terminals, as overheating, fire or electric shock may occur.
- Do not dismantle or modify. Improper handling or modifications may result in electric shock
- Do not touch connection areas with wet hands. Doing so may result in overheating, fire, or electric shock.
- Parents must supervise children using this product. Unsupervised children could damage the product, which could result in injury or electric shock.

⚠ WARNING / Misuse could result in serious injury or death to the user.

- Do not use this product where it may get soaked in water. This could result in electric shock or permanent damage to the product.
- Do not use the product covered with cloth, as this may result in fire or electric shock.
- Always carry an extra power source, such as batteries.
- If there is liquid leaking from the rechargeable battery, do not allow the liquid to contact your skin or eyes. In case of contact, rinse well with water and consult a doctor.
- Do not bend or bundle the power cable to prevent malfunction.
- Do not use this product under high temperatures outside the suggested ranges, as this may cause leaking of batteries, overheating, or even fire.
- Do not use the product near any heat sources, as this may result in overheating or fire.
- Do not charge this product near a water source. It may result in overheating, fire, or electric shock.
- Only use a power supply with an output of 5V-A for charging. Using other outputs increases the risk of overheating or fire.

⚠ CAUTION / Misuse could result in injury to the user and/or damage to property.

- Dropping the light may cause unexpected failure during regular use. Please thoroughly examine the product for damage.
- Avoid looking directly at the light source as it may hurt your eyes.
- Do not hang the light while the power cable is connected. The cable may get caught and fall or be damaged.
- Do not place directly on the ground, as this may cause the charging terminal to malfunction.

How to use

Charging method

(1) When using a charging stand

Please place it on the charging stand—the indicator lights for 5 seconds when the battery is charging without any problem.

* Please place the convex part on the bottom of the main unit and the concave part on the charging stand. If the product is placed incorrectly, the power may flow back and damage the product.

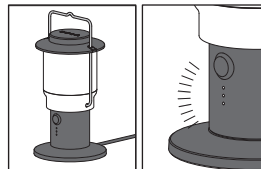

(2) How to use the rear USB-C connector

Charge this product by inputting a power supply that complies with the specified USB standard to the USB-C Connector on the back of the main unit.

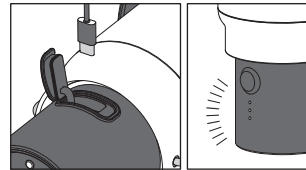

Open the rear silicon connector cover. Connect the cable to a mobile battery and plug the USB-C jack into the rear connector—the indicator lights for 5 seconds when the battery is charging without any problem.

Do not use the USB-C connector near water sources. Always close the USB-C connector cover.

How to use

① How to turn on: push the switch once

1. Push the switch when it's in the off position.
2. Confirm lighting. (At this time, the brightness will be dim.)

② How to adjust the brightness. Continue to hold the switch down

1. Continue to hold the switch down in the on position.
 2. Holding the switch to increase brightness gradually.
 3. Stop holding when the desired brightness is reached.
- * Brightness control works only by dimming. when you hold the switch down, the brightness is maximized. Once the brightness is maximized, the indicator flashes. When you hold the switch down again, the brightness will drop slowly.

③ How to turn off the light. Push the switch once

1. Push the switch once when it's in the on position
2. Confirm lighting.

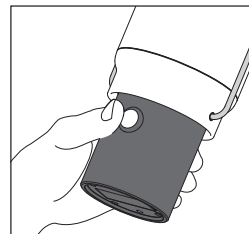

[Motion Flow Chart]

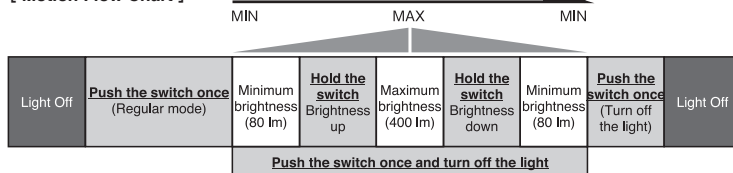

How to hang this product

This product changes shape for easy hanging.

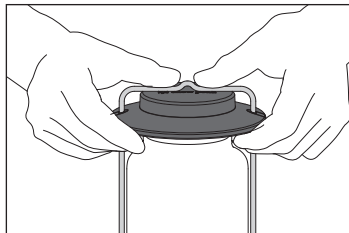

①Lift the shade parts horizontally with both hands.

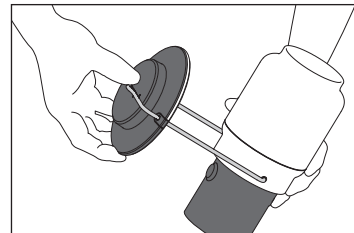

②Hold and lift the handle while slowly rotating the main unit by 180 degrees.

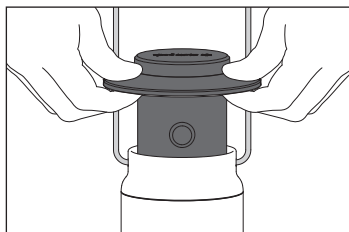

③Slowly push down the shade part horizontally with both hands and cover the bottom of the main unit.

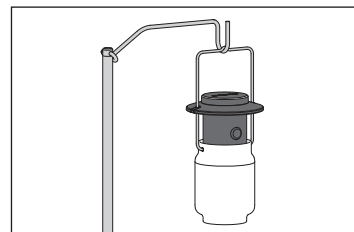

④Use the indent on the handle to hang it on the hook.

⑤Perform the reverse procedure to undo.

* Please make sure to cover the shade part on the bottom of the main unit (or the lamp cover) to undo. If you lift the product while it is unstable, the product may rotate and hit something, potentially resulting in permanent damage to the product.

* Do not place the product on the ground or on a table while it is in the hanging shape, as this could result in permanent damage to the product.

* Turn off the light when hanging this product. You will be looking directly at the LED light, and it may result in blindness or injury.

About the external power supply

① Charging stand

An AC adapter is required to connect a charging stand to a home AC power source. Please use an AC adapter with an output of 5V-2.0A.

② Type-C Connector

Please use an external power supply that complies with USB Type-C Current 3A. This product does not support USB-PD.

Please regularly care for your light.

For stains on the body of light, wipe it with a moist cloth. Use a dry cloth or cotton swab to wipe off the battery terminals when dirty. If the body gets wet, wipe the moisture off with a dry and soft cloth completely and before storing. If moisture gets into the USB connection or inside the body, stop using light immediately. Contact Snow Peak Customer Service or a retailer for repair or to confirm safe operation.

Troubleshooting

Troubles	Reason	Action
Will not light	• Batteries are dead.	Place the unit on a charging stand or connect the power to the rear USB-C. Ensure the charge indicator lights up for 5 seconds.
Light goes out immediately after turning it on	• Dead batteries	Place the unit on a charging stand or connect the power to the rear USB-C. Ensure the charge indicator lights up for 5 seconds.
The product won't charge	• Problem with batteries	Confirm the batteries are installed correctly.
	• Inadequate supply	Charging stand, Please use an AC adapter with an output of 5V-2.0A. An AC adapter with an output of 5V-2.0A is required to connect a charging stand to a home AC power source. Type-C Connector, Please use an external power supply that complies with USB Type-C Current 3A. This product does not support USB-PD.
	• The terminal is dirty	Wipe the terminals and charging stand clean with a dry cloth.
All the indicators are flashing	• There is poor contact with the power supply	Disconnect from the power supply and charge the battery again.
After trying all of the above, nothing works.	• The light may be damaged.	Stop use immediately and call Snow Peak customer service or your local Snow Peak retailer.

Warranty

The specifications of Snow Peak products are based on field testing and quality control to ensure the correct function and longevity of every product. If apparent defects in the product's manufacturing are found, the defective product will be repaired or exchanged free of charge. However, damages, as follows, are not covered under warranty.

1. Material deterioration caused by age.
2. Damage caused by modifications or rough handling.
3. Damage caused by improper use not following the instruction manual.
4. Damage caused by unexpected accidents.
5. Damage not caused by defects in the manufacturing process.
6. Damage caused by dust or rust.
7. Damage or defects caused when dismantling the product.
8. Damage and defects caused by dropping or other shocks to the product.
9. Deterioration or failure of parts due to friction.
10. Damage caused by the use of the product in combination with other maker's products.

Regarding Repair

- If a professional repair is necessary, please contact the dealer where the product was sold or Snow Peak Customer Service.
- Please dry and clean the product before sending it for repair.
- Please stick a memo onto the damaged area of the product. In the memo, include details explaining the circumstances that led to the damage.
- The cost of repair will be determined as follows:
 1. If the damage is subject to warranty, transportation cost (both ways) and repair cost will be covered by Snow Peak.
 2. If the damage is not subject to warranty, transportation cost (both ways) and repair cost will be covered by the customer.

Snow Peak USA, Inc.

404 NW 23rd Avenue, Portland, Oregon 97210, USA
Tel. +1 (503) 461-0781 Instagram. @snowpeakusa
www.snowpeak.com Email. info@snowpeak.com

Snow Peak, Inc.

456, Nakanohara, Sanjo-Shi, Niigata 955-0147 Japan
Tel. +81 256-46-5858 Fax. +81 256-46-5860
www.snowpeak.co.jp