



ACCENTUM Plus

Kablosuz Around-Ear Kulaklık
Model: ACPAEBT



Kullanım kılavuzu

Arama işlevini, gezinmeyi (solda) veya aşağıdaki bağlantıları kullanın:

Start

"Ürüne Genel Bakış"

"İlk adımlar"

"Kulaklığın kullanılması"

"Sık sorulan sorular/Arıza ortaya çıktığında"

"Teknik Bilgiler"

Sonova Consumer Hearing GmbH

Am Labor 1

30900 Wedemark

Germany

www.sennheiser-hearing.com



Sürüm: 02/24 A01

Önemli Güvenlik Bilgileri



- ▷ Aygıtı kullanmadan önce bu kullanma kılavuzunu dikkatle ve tümüyle okuyun.
- ▷ Ürünü üçüncü şahıslara teslim ederken daima kullanma kılavuzunu da beraberinde verin.
- ▷ Hasarlı olduğu açıkça görünüyorsa veya sesli, alışılmıřın dışında (hışırtı veya bip) sesleri geliyorsa ürünü kullanmayın.
- ▷ Ürünü sadece kablosuz Bluetooth teknolojisinin bulunduđu ortamlarda kullanın.

Sađlıđın zarar görmesini ve kazaları önleme

- ▷ İřitme duyunuzu yüksek ses seviyelerine karřı koruyun. İřitme duyunuzu korumak için, kulaklık setiyle uzun süreli yüksek ses řiddetiyle dinlemeyin. Sennheiser kulaklıkları düşük ve orta ses seviyelerinde olađanüstü kalitede ses verir. 
- ▷ Ürün kalp pillerinin, implante edilmiş defibrilatörlerin (ICD) ve başka implantların arızalarına yol açabilen çok güçlü manyetik alanlar üretir. Mıknatısı içeren ürün bileřeni ile kalp pili, implante edilmiş defibrilatör veya başka bir implant arasında her zaman en az 10 cm'lik bir mesafeyi bulundurun. 
- ▷ Ürün, ambalaj ve aksesuar parçalarını çocuklardan ve ev hayvanlarından uzak tutun, çünkü kazalar olabilir. Yutma ve bođulma tehlikesi.
- ▷ Ürünü, bulunduđunuz ortam özel dikkat gerektiriyorsa kullanmayın (örn. trafikte). Özellikle ürünün aktif gürültü bastırması çevrenin seslerini bastırabilir veya uyarı sinyallerini akustik olarak aşırı deđiřtirebilir.

Ürüne hasar gelmesini ve arızaları önleyin

- ▷ Ürünü daima kuru tutun ve ne aşırı düşük ne de aşırı yüksek sıcaklıklara maruz bırakmayın (sac kurutma makinesi, kalorifer, uzun süreli güneř ışınları vs.), aksi durumda korozyon veya deformasyon meydana gelebilir. Normal kullanım sıcaklıđı 0 ile 40 °C arasındadır.
- ▷ Sesli, alışılmıřın dışındaki (ısıklık veya bip) seslerini önlemek ve sorunsuz gürültü bastırması sađlamak için kulak başlıklarının dış tarafındaki aktif gürültü engelleyici mikrofon açıklıklarını kapatmayın.
- ▷ Sadece Sonova Consumer Hearing tarafından birlikte verilen veya önerilen ek aygıtları/aksesuarları/yedek parçaları kullanın.
- ▷ Ürünü sadece yumuřak, kuru bir bezle temizleyin.

Lityum Aküleri için Güvenlik Bilgileri



UYARI

Aşırı durumlarda standart/yeniden şarj edilebilir piller akabilir ve suistimal edilmeleri veya Aşırı durumlarda aşağıdaki tehlikeler söz konusu olabilir:

- patlama
- yangın
- sıcaklık
- duman/gaz

	Sadece Sonova Consumer Hearing tarafından önerilen aküleri ve uygun olan şarj aygıtlarını kullanın.
	Ürünü / aküleri gözetimsiz olarak şarj etmeyin.
	Ürünü / aküleri yalnızca 10 °C ilâ 40 °C'lık bir çevre sıcaklığında şarj edin, kolay tutuşan nesnelerin yanında şarj etmeyin.
	Ürünü / aküleri nemli bir ortamda şarj etmeyin. Şarj yuvasında nem ve kirlenme olmadığından emin olun.
	Ürünü / aküleri 60 °C üzerine ısıtmayın. Güneş gelmesini önleyin ve ürünü / aküleri ateşe atmayın.
	Akü ile beslenen ürünleri kullandıktan sonra kapatın.
	Uzunca bir süre kullanılmadıklarında ürünü / aküleri düzenli olarak şarj edin (yaklaşık 3 ayda bir).
	Elektrik şebekesine bağlıken ürün, akü, şarj aygıtı veya şarj kablosu ile uzun süreli cilt temasını önleyin. Bu bileşenler şarj işlemi esnasında ısınabilir ve cilt tahrişlerine neden olabilir.
	Bozuk ürünleri aküler dahil yalnızca toplama merkezlerine veya elektronik eşya mağazalarına iade ederek yeniden değerlendirilmelerini olanaklı kılın.

Verilerin derlenmesi ve işlenmesi ve belleim güncellemeleri için bilgiler

Bu ürün ses seviyesi, ses profilleri ve eşleştirilmiş cihazların Bluetooth bağlantı verileri gibi bireysel ayarları kaydeder. Bu veriler ürünün çalıştırılması için gereklidir ve Sonova Consumer Hearing GmbH'e ya da Sonova Consumer Hearing GmbH tarafından görevlendirilen şirketlere aktarılıp işlenmez.

Ürünün belenimini "Sennheiser Smart Control" uygulaması ile bir internet bağlantısı üzerinden ücretsiz olarak güncelleyebilirsiniz. Uygulamanın kurulu olduğu cihaz internete bağlı olduğu zaman, aşağıdaki veriler otomatik olarak Sonova Consumer Hearing sunucularına aktarılır ve uygun belenim güncellemelerini hazırlamak ve aktarabilmek için orada işlenir. Donanım tanımlayıcı, donanım revizyon numarası, ürünün belenim sürümü, işletim sistemi (Android, iOS) ve sürümü ve uygulamanın sürümü. Veriler sadece belirtilen kullanım için kullanılır ve sürekli olarak kaydedilmez.

Bu verilerin aktarılması ve işlenmesi istenmiyor ise, bir internet bağlantısı kurmayın.

Nemli ortamlarda kulaklık kullanımına ilişkin uyarılar

Kulaklıklar her gün kullandığımız bir eşyadır. Kulaklığı yolda kullandığınızda neme maruz kalabilir. Örneğin, yağmur, nem ve hatta ter kulaklıkla temas edebilir.

Düzgün, güvenli ve uzun ömürlü fonksiyon sağlamak için:

- ▷ Nem ile temastan kaçının ve kulaklıkları daima kuru tutun.
- ▷ Kulaklıkları yağmurda/karda veya duşta kullanmayın.
- ▷ Kulaklıkları yüzme havuzunda, saunada veya su/yüksek bağıl nem içeren diğer aktiviteler sırasında (örn. bulaşık yıkarken) kullanmayın.
- ▷ Kulaklıkları hava geçirmez kaplarda/torbalarda nemli nesnelere (örn. nemli çamaşırlar) veya buğuya neden olabilecek nesnelere (örn. soğuk su şişeleri) birlikte saklamayın.
- ▷ Nemli kulaklıkları asla şarj etmeyin. Şarj yuvasında nem ve kirlenme olmadığından emin olun.

Kulaklığınız nemlenirse veya ıslanırsa:

- ▷ Kulaklıkları kuru bir bezle tamamen kurulayın.
- ▷ Kulaklıkları tekrar kullanmadan ve şarj etmeden önce oda sıcaklığında en az 24 saat kurumalarını bekleyin.
- ▷ Bariz olarak arızalı olan bir ürünü, kullanmaya devam etmeyin.

Amacına uygun kullanım/sorumluluk

Bu kulaklıklar, kablosuz Bluetooth teknolojisi üzerinden müzik dinleme ve telefon görüşmeleri gibi kablosuz ses iletişimine yönelik Bluetooth uyumlu cihazlar için aksesuar olarak tasarlandı.

Bu ürünün, ilgili ürün kılavuzlarında bahsedilmeyen uygulamalarda kullanılması yanlış kullanım olarak dikkate alınır.

Sonova Consumer Hearing GmbH, ürünün veya ek aygıtların/aksesuar parçalarının suistimal edilmesi ya da nizami olarak kullanılması halinde hiçbir sorumluluk kabul etmez.

Sonova Consumer Hearing GmbH firması, USB teknik özelliklerine uygun olmayan USB cihazlarındaki hasarlardan sorumlu değildir.

Sonova Consumer Hearing GmbH, boş ya da eskimiş akülerin veya Bluetooth kapsama alanının aşılmasından kaynaklanan bağlantı kopmalarından doğacak zararlar için sorumluluk kabul etmez.

Kullanmadan önce ilgili ülkeye özgü kuralların dikkate alınması gerekir.

Ambalaja dahil olan



Around-Ear Kulaklık ACCENTUM Plus
Model: ACPAEBT



USB-C ve USB-A fişle USB kablosu
Uzunluk yakl. 1,2 m



3,5 mm çaplı fiş ve 2,5 mm çaplı fiş ile analog
ses kablosu
Uzunluk yakl. 1,2 m

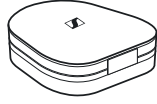

Nakliye çantası



Kısa Kılavuz



Güvenlik bilgileri

Çevrim içinde bulabilirsiniz:

- Bu ayrıntılı kullanım kılavuzu ve diğer bilgiler (www.sennheiser-hearing.com/download)
- Kulaklığın kurulumu ve diğer işlevleri için Sennheiser Smart Control uygulaması (www.sennheiser-hearing.com/smartcontrol)
- Aşağıdaki ACCENTUM Plus ürün sayfasında aksesuarların bir listesi www.sennheiser-hearing.com/accentum-plus
Online alışverişe gidin veya ülkenizde bulunan Sonova Consumer Hearing bayisine başvurun:
www.sennheiser-hearing.com/service-support

Ürüne Genel Bakış

ACCENTUM Plus

Model: ACPAEBT

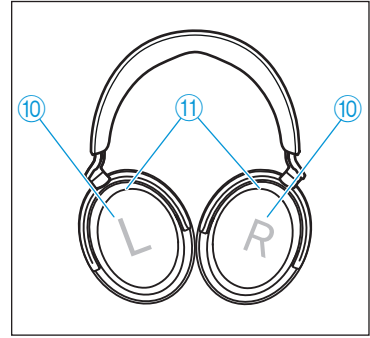
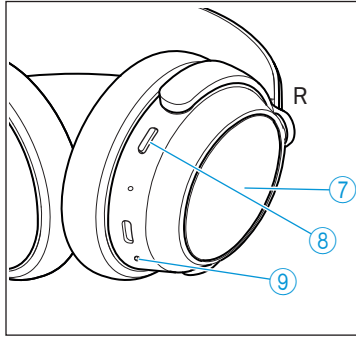
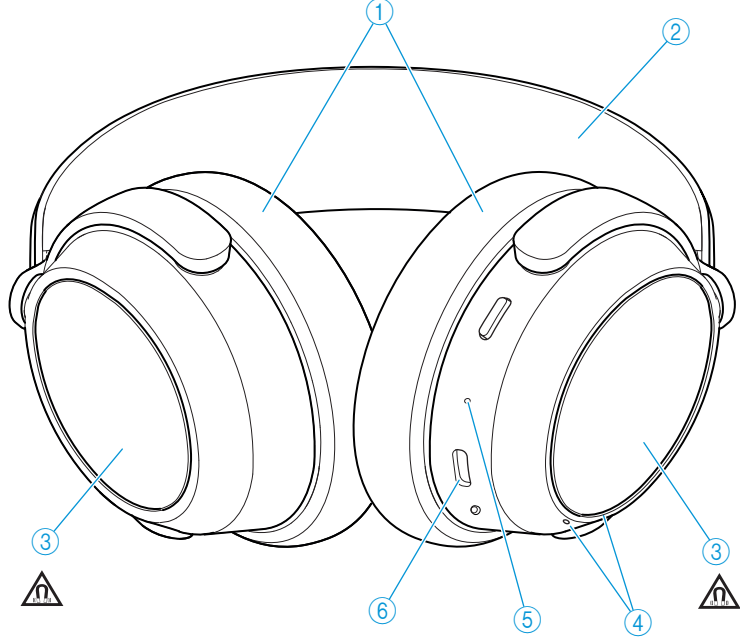

- ① Kulak yastıkları
- ② Kafa bandı, kademesiz olarak ayarlanabilir
- ③ Kulak başlıkları
- ④ Telefon görüşmesi yapmak için konuşma mikrofonları (2 adet)
- ⑤ LED göstergesi
- ⑥ PC/Mac aracılığıyla şarj etmek veya Streaming bağlantısı için USB-C girişi
- ⑦ Dokunmatik yüzey (Sağ kulak başlığının dış tarafında)
- ⑧ Kulaklığın çok işlevli tuşu
 - Açma/kapatma tuşu
 - Dil asistanı tuşu
 - Eşleştirme tuşu: 5 saniye basılı tutulduğunda Bluetooth bağlaşım modunu (Pairing) etkinleştirir

- ⑨ Analog ses kablosu için giriş, 2,5 mm; bir kablo bağlandığında uçak modu etkindir/Bluetooth kapalıdır
- ⑩ Belirtme işaretleri (R) sağ ve (L) sol için (Kulaklıklarda)
- ⑪ Etkin ANC gürültü bastırma için mikrofonlar; 2 tane dışarıya yöneltilmiş, 2 tane içeriye yöneltilmiş (görünmez)

Akıllı kontrole genel bakış

Kulaklığı açar

- Çok işlevli tuşu 3 saniye basılı tutun

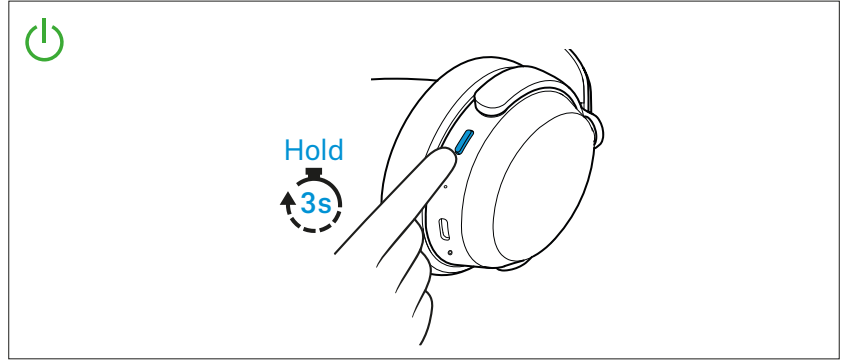

Dokunmatik yüzey üzerinden hareket kontrolü

- Türler:

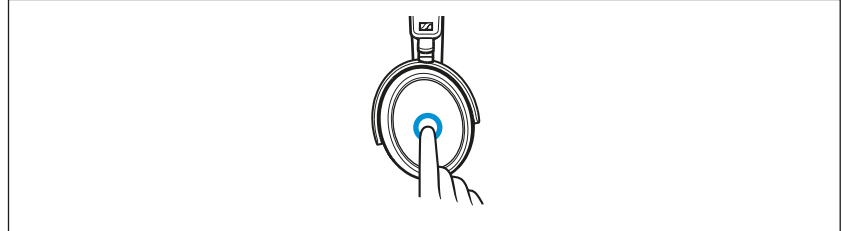

- Yatay çekme

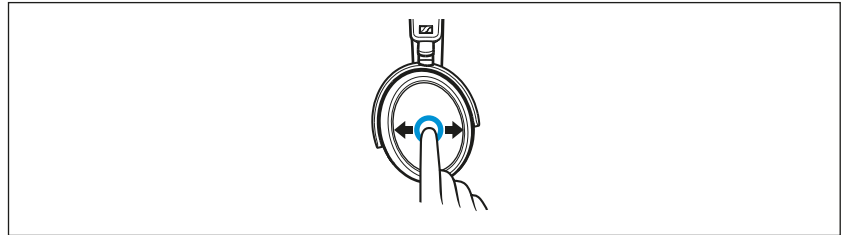

- Dikey çekme

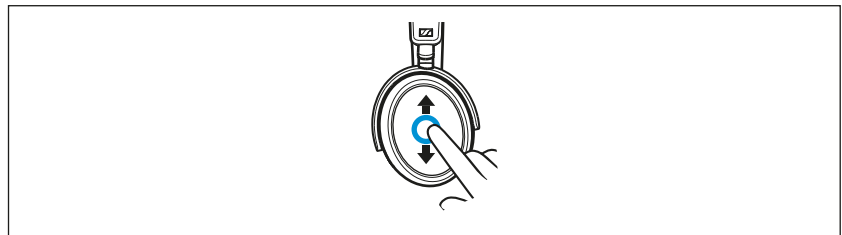

i Dokunmatik yüzey fonksiyonunu da devre dışı bırakabilirsiniz, bkz: > 27

LED göstergesine genel bakış



Kulaklık bir sensörle donanımlı olup, kulaklığı takip takmadığınız otomatik olarak algılar (Smart Pause-işlevi). Ek bilgi için bkz.: > 25.





İşletim sırasında

LED	Anlamı/Kulaklık...
 5 s	beyaz 5 saniye yanar ... açılıyor.
 3x	beyaz 3x yanıp söner ... Bluetooth yoluyla bir cihaza bağlıdır.
 3x	beyaz-kırmızı yanıp söner ... Bluetooth bağlaşım modundadır (Pairing).
 3x	kırmızı 3x yanıp söner ... kapanıyor.

Çağrılarda

LED	Anlamı
 10x	beyaz 10x tekrarlı şekilde yanıp söner Gelen çağrı

Şarj işlemi sırasında

LED	Anlamı
	kırmızı yanıp söner Akü şarjı % 0 ile % 20 arasındadır.
	sarı yanıp söner Akü şarjı % 20 ile % 90 arasındadır.
	yeşil yanıp söner Akü şarjı % 90 ile % 100 arasındadır.
 5min	yeşil 5 dakika yanar Akü şarjı %100 ise, LED 5 dakika yanar ve ardından söner.



LED göstergesi yanmadığında:

- Şarj yuvasını temizleyin (> 30).
- LED göstergesi tekrar yanana kadar aküyü şarj edin (en az 30 dakika) (> 11). Akü tamamen boşsa, LED göstergesinin şarj işleminin devam ettiğini göstermesi birkaç dakika sürebilir.

Bilgi sesleri ve sesli uyarılara genel bakış

Kulaklıklar, farklı olaylar için sesli uyarılar ve bilgi sesleri yayar.

i Smart Control uygulaması aracılığıyla, sesli uyarılar ve bilgi seslerinin ayarını yapabilirsiniz (> 27).

Sesli uyarı	Anlamı/Kulaklık...
Bluetooth bağlantısı kurma	
"Connected" ("Bağlandı")	... Bluetooth yoluyla bağlı.
"No connection" ("Bağlantı yok")	... eşleştirilmiş bir cihazla olan Bluetooth bağlantısını kaybetti.
"Pairing successful" ("Bağlaşım başarılı")	... Bluetooth bağlaşımını başarıyla tamamladı.
"Pairing failed" ("Bağlaşım başarısız")	... Bluetooth bağlaşımını tamamlayamadı.
Akü ve ses seviyesine ilişkin bilgiler	
"Recharge headset" ("Kulaklığın şarj edilmesi")	... akü seviyesi boş. Aküyü şarj edin (> 11).
"More than xx % battery left"	... kalan akü şarjını yüzde olarak gösterir.
"Volume min" ("Ses seviyesi minimum")	... minimum ses seviyesi ayarına ulaşıldı.
"Volume max" ("Ses seviyesi maksimum")	... maksimum ses seviyesi ayarına ulaşıldı.
"Mute on" ("Sessiz mod açık")	... mikrofonun sesini kapatır.
"Mute off" ("Sessiz mod kapalı")	... mikrofonu yeniden etkinleştirir.

Aşağıdaki durumlarda kulaklıklardan kısa bilgi sesleri duyarsınız:

- açıldığında veya kapatıldığında,
- bağlaşım modundayken (melodi),
- bağlaşım listesindeki cihazları algıladığında,
- bağlaşım işlemi (Pairing) kesildiğinde,
- dokunmatik yüzey aracılığıyla bir hareket algıladığında (ses seviyesinde artış, müzik oynamayı başlatma/duraklatma, çağrılar kabul etme/tutma/reddetme, ANC veya saydamlık modunu ayarlama)
- gelen çağrı aldığında (zil sesi),
- ses veya USB kablosuyla bir cihaza bağlandığında,
- ses veya USB kablosuyla bağlantı kesildiğinde.

İlk adımlar

1. Akünün şarj edilmesi

Teslimatta kulaklığın aküsü tam şarj edilmemiştir.

- ▷ İlk kez kullanmadan önce aküyü tam dolana kadar ara vermeden şarj edin (> 11).

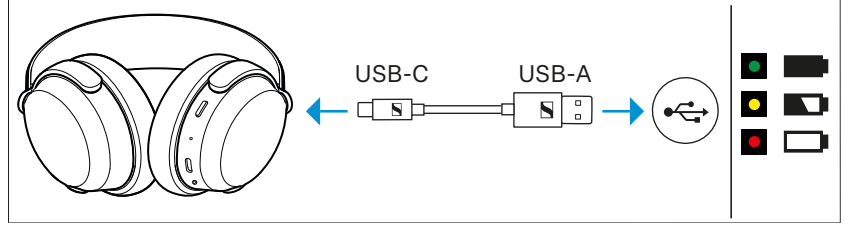

2. Kulaklığın bir Bluetooth aygıtına bağlanması

- ▷ Kulaklığı Bluetooth yoluyla akıllı telefonunuza bağlayın (> 12).

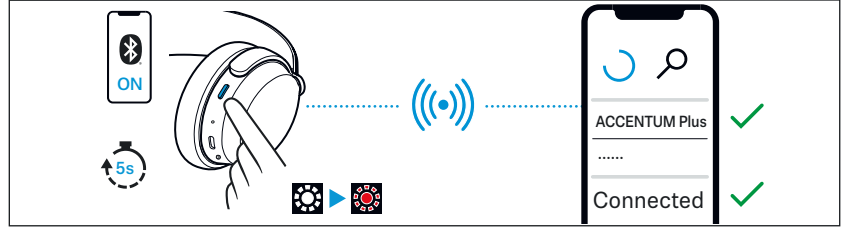

3. Akıllı telefonunuz için Smart Control uygulaması

Sennheiser Smart Control uygulamasıyla kulaklığın tüm işlevlerini ve ayarlarını kullanabilir ve örneğin ekolayzer ile ses ayarlarını isteğinize göre ayarlayabilirsiniz (> 15).

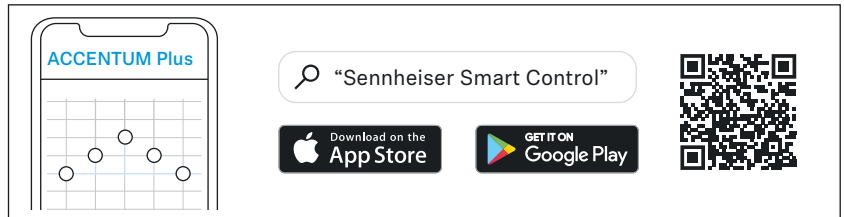

4. Kulaklığın takılması ve kafa bandının ayarlanması

İyi bir ses kalitesi ve konforlu taşıma sağlamak için, kulaklığı başınızın büyüklüğüne ayarlayabilirsiniz (> 17).

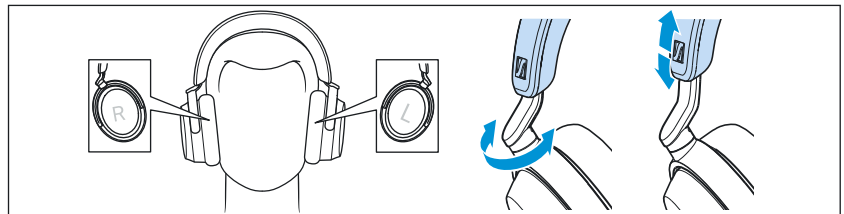

Kulaklığın kullanılması

Akü ve şarj işlemi hakkında bilgiler

Kulaklığın dahili bir aküsü bulunmaktadır. Tam bir şarj işlemi yaklaşık 3,5 saat sürmektedir. Kullanılan akım kaynağına ve ortam sıcaklığına bağlı olarak şarj süresi farklı olabilir. İlk kez kullanmadan önce kulaklığı tam dolana kadar ara vermeden şarj edin.

Kulaklık şarj edildiği esnada LED göstergesi yanar, (> 8). Kulaklık % 100 şarj olduğu anda, LED 5 dakika yeşil yanar ve ardından söner. Pil şarj durumu kritik seviyeye düştüğünde, sesli uyarı kulaklığı şarj etmenizi talep eder "Recharge headset". Kulaklıklar kapanana kadar şarj edilmiyorsa sesli uyarı her 10 dakikada bir tekrarlanır.

Sonova Consumer Hearing kulaklığın şarj edilmesi için, birlikte verilen USB kablosunun ve piyasadan temin edilebilecek uyumlu bir USB adaptörün kullanılmasını önerir.

Kulaklık şarj edildiği esnada müzik dinlemeye veya telefon görüşmelerine devam edebilirsiniz. Fakat bu durumda şarj süresi uzayabilir.

Kullanım ömrünün sonunda bu ürün dahili aküsüyle birlikte ayrı bir atık kuruluşuna verilmelidir. Ek bilgi için bkz.: > 35.



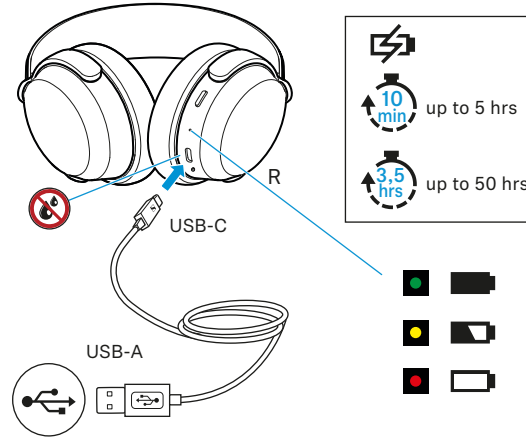

i Bazı USB adaptörleri yüksek gerilim iletebileceği için kulaklık şarj edilmez. Bu durumda kulaklığı şarj etmek için teknik verilere (> 34) uygun bir USB adaptörünü kullanın.

Kulaklığın aküsünün şarj edilmesi



1. Şarj yuvasında nem ve kirlenme olmadığından emin olun. Şarj kablosunun USB-C fişini, kulaklığın USB yuvasına takın.

2. USB-A fişini bir USB akım kaynağının ilgili yuvasına takın (teslimat kapsamına dahil değildir). USB akım kaynağının elektrik şebekesine bağlantısı bulunduğundan emin olun. Kulaklığın şarj işlemi başlar. LED göstergesi durumu görüntüler.

LED	Anlamı
 kırmızı yanıp söner	Akü şarjı % 0 ile % 20 arasındadır.
 sarı yanıp söner	Akü şarjı % 20 ile % 90 arasındadır.
 yeşil yanıp söner	Akü şarjı % 90 ile % 100 arasındadır.
 yeşil 5 dakika yanar	Akü şarjı %100 ise, LED 5 dakika yanar ve ardından söner.

LED göstergesi yanmadığında:

- ▷ Şarj yuvasını temizleyin (> 30).
- ▷ LED göstergesi tekrar yanana kadar aküyü şarj edin (en az 30 dakika) (> 11). Akü tamamen boşsa, LED göstergesinin şarj işleminin devam ettiğini göstermesi birkaç dakika sürebilir.

 Kulaklığı kapalı durumda şarj ederek şarj işlemini hızlandırabilirsiniz.

 Şarj sırasında veya sonrasında USB bağlantısını keserseniz, kalan akü çalışma süresi hakkında sizi bilgilendiren bir sesli uyarı duyarsınız.

Kulaklığın bir Bluetooth aygıtına bağlanması

Kablosuz Bluetooth bağlantısını kullanabilmek için, her iki cihazı da (kulaklık ve örn. akıllı telefon) bir kez kaydetmeniz gerekir. Bu işleme bağlaşım denilmektedir.

Kullanım ile belirtilen adımlar farklı olduğunda, kullandığınız Bluetooth aygıtınızın kullanım kılavuzunu da dikkate alın.

 Kulaklığı ilk kez çalıştırdığınızda (bağlaşım listesi boştur) otomatik olarak bağlaşım moduna geçer.

Kablosuz Bluetooth bağlantısı hakkında bilgiler

Kulaklık Bluetooth 5.2 standardıyla uyumludur.

Ses kaynağınız bu yüksek çözünürlüklü ses kodlama yöntemlerinden birini destekliyorsa, müzik otomatik olarak yüksek kalitede oynatılır: aptX™ Adaptive veya AAC. Aksi takdirde kulaklık müziğinizi normal kalitede (SBC) çalar.

Kendi aralarında eşleştirilmiş aygıtlar açıldıktan hemen sonra kablosuz Bluetooth bağlantısını kurar ve kullanılabilir.

Kulaklık açıldığında otomatik olarak son kullanılan iki Bluetooth aygıtına bağlanmaya çalışır. Kulaklık altı adede kadar eşleştirilmiş olan Bluetooth aygıtının bağlantı profillerini kaydedebilir. Ses oynatımı her zaman yalnızca tek aygıttan mümkündür.

Kulaklığı yedinci bir Bluetooth aygıtına eşleştirirseniz, en az kullanılan Bluetooth aygıtının bağlantı profili üzerine yazılır. Daha sonradan bu Bluetooth aygıtına tekrar bir bağlantı kurmak istediğinizde, kulaklığı yeniden eşleştirmeniz gerekir.

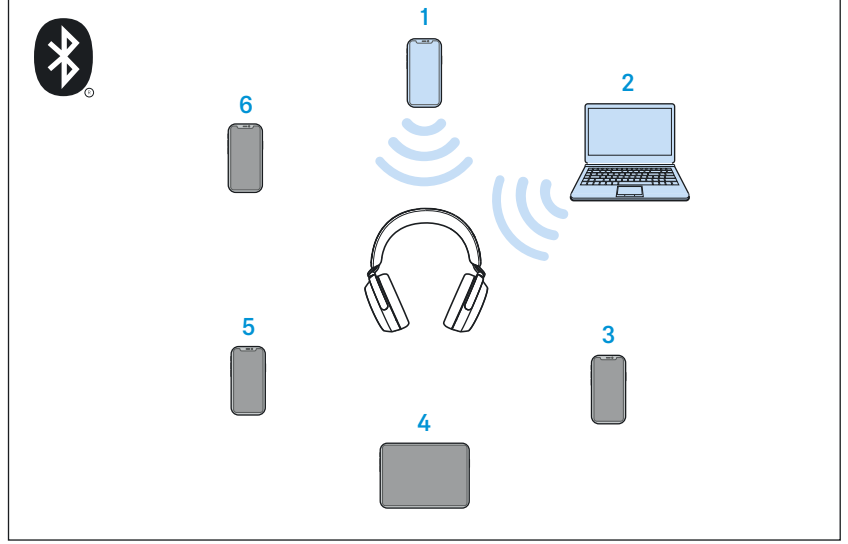

eşleştirilmiş (paired) ve bağlanmış Bluetooth aygıtı



eşleştirilmiş (paired) Bluetooth aygıtı (güncel olarak bağlı değil)

Kulaklığın bir Bluetooth aygıtı ile eşleştirilmesi (Pairing)

i Kulaklığı ilk kez çalıştırdığınızda (bağlaşım listesi boştur) otomatik olarak bağlaşım moduna geçer.

Kulaklığı bir Bluetooth aygıtıyla eşleştirebilmeniz için kulaklık Bluetooth aygıtının yakınında bulunmalıdır.

1. Çok işlevli tuşu 5 saniye basılı tutun. Kulaklık bağlaşım moduna geçer. LED dönüşümlü olarak beyaz ve kırmızı yanıp söner.

i Kulaklığın kapalı olması halinde önce açılır. Bu durumda çok işlevli tuşu daha uzunca basılı tutmalısınız.

2. Bluetooth aygıtınızda Bluetooth işlevini etkinleştirin.

- Bluetooth aygıtınızın menüsünde Bluetooth aygıtları için aramayı etkinleştirin.
Bluetooth aygıtınızın yakın çevresinde aktif durumdaki tüm Bluetooth aygıtları gösterilir.

i Kulaklıkların adı varsayılan olarak "ACCENTUM Plus" şeklindedir. Smart Control Uygulamasında adı özelleştirebilirsiniz (> 15).

- Bulunan Bluetooth aygıtları arasında "ACCENTUM Plus" olanını seçin. Gerekliğinde PIN kodunu "0000" girin.
- Bağlaşım başarılı olduğunda sırasıyla "Pairing successful" ("Bağlaşım başarılı") ve "Connected" ("Bağlı") sesli uyarısı duyulur. LED 3x beyaz yanıp söner.

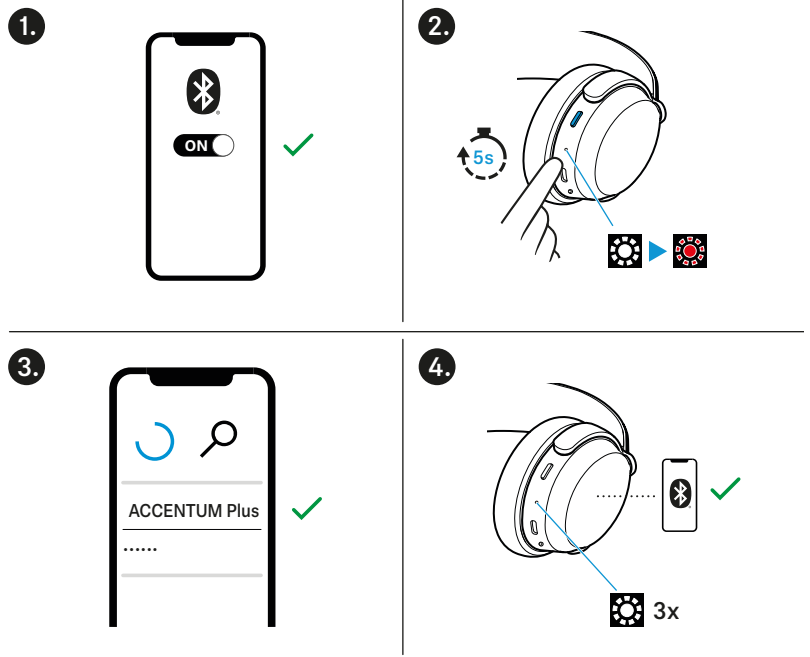

i 2 dakika içerisinde bir bağlantı kurulamazsa, bağlaşım modu sona erer ve kulaklık bekleme moduna geçer. Gerekliğinde yukarıda açıklanan adımları tekrarlayın.

Eşleştirilmiş olan Bluetooth aygıtlarına bağlantıyı değiştirme/"Bağlantı yönetimi"

"Bağlantı yönetimi" işlevi ile eşleştirilmiş Bluetooth aygıtlarına ses bağlantısını hedefli olarak değiştirmeniz için, Smart Control uygulamasının olması gerekir (> 15).

- Smart Control uygulamasında "Bağlantı yönetimi" öğesine tıklayın. Kulaklıkla eşleştirilmiş olan Bluetooth aygıtlarının listesi görüntülenir.

- ▷ Listeden, kulaklığı bağlamak istediğiniz eşleştirilmiş aygıtı seçin. İsteddiğiniz aygıtın açık ve Bluetooth'un etkin olduğundan emin olun.

İstenen Bluetooth aygıtı ve kulaklık arasında Bluetooth ses bağlantısı kurulur.

Smart Control uygulaması ile aygıt ve kulaklık arasındaki uygulama bağlantısı korunur (yalnızca uygulama ve kulaklık arasında Bluetooth Low Energy, aygıt adı kalın harflerle vurgulanmıştır).

- i** "Bağlantı yönetimi" işlevini kullanarak, kulaklığı fabrika ayarlarına sıfırlamadan da aygıtların eşleştirme bilgilerini hedefli olarak silebilirsiniz.

Kulaklığı bir Bluetooth aygıtından ayırmak

- ▷ Bluetooth aygıtınızın menüsünde kulaklığa ait bağlantıyı ayırın. Kulaklık Bluetooth aygıtından ayrılmıştır. "No connection" sesli uyarısını duyacaksınız. Kulaklık bekleme moduna geçer.

- i** Kulaklığın Bluetooth bağlaşım listesini silmek için: > 33.

Smart Control uygulamasının kurulması

Kulaklığın tüm ayarlarını ve işlevlerini tamamen kullanabilmeniz için, akıllı telefonunuzda Sennheiser Smart Control uygulamasının olması gerekir.

Uygulamayı Apple uygulama mağazasından veya Google Play'den indirin ve akıllı telefonunuza kurun. Alternatif olarak akıllı telefonunuzla aşağıdaki QR kodunu da tarayabilir veya bu internet sayfasına gidebilirsiniz:

www.sennheiser-hearing.com/smartcontrol

- Google Play Store: [click](#)
- Apple App Store: [click](#)

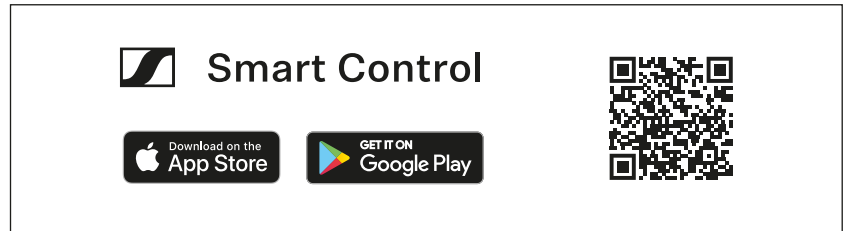

- ▷ Kablosuz Bluetooth bağlantısı üzerinden akıllı telefonunuzu kulaklığa bağlayın (> 12).
- ▷ Smart Control uygulamasını başlatın.
- ▷ Uygulamadaki talimatlara uyun. Smart Control uygulaması kulaklığı algılar ve kullanılabilir durumdaki tüm ayarlarla işlevleri etkinleştirir.

Kulaklığın açılması



UYARI

Şiddetli ses tehlikelidir!

Uzun bir süre kulaklarınıza etki edecek yüksek şiddetli ses kalıcı işitme bozukluklarına neden olabilir.

- ▷ Kulaklığı başınıza geçirmeden önce ses şiddetini düşük bir değere ayarlayın (> 18).
- ▷ Yüksek ses seviyesine sürekli maruz kalmamaya dikkat edin.

- ▷ Çok işlevli tuşu 3 saniye basılı tutun.

LED 5 saniye boyunca beyaz yanar. Bir bilgi sesi duyacaksınız. Kulaklıkta Bluetooth etkinleştirildiğinde ve eşleştirilmiş bir aygıt mevcut ise, LED 3x beyaz yanar ve "Connected" sesli uyarısı duyulur.

Bluetooth kulaklıklarda devre dışı bırakılmışsa (> 27), yalnızca bir bilgi sesi duyarsınız. Gerektiğinde etkin gürültü bastırma etkinleştirilebilir (> 21).

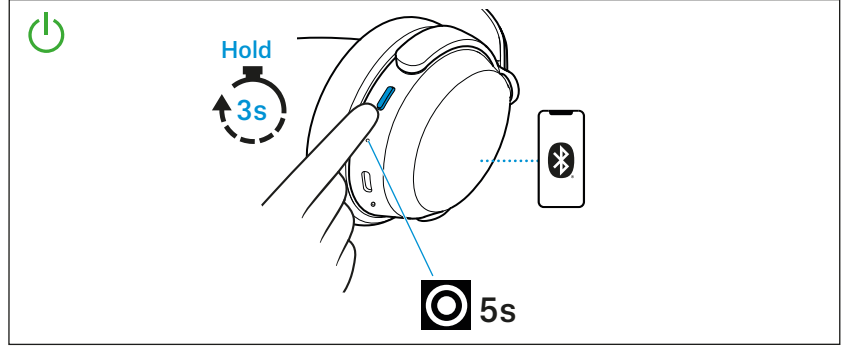

i Kulaklığı açtığınızda Bluetooth aygıtınızda daha önce Bluetooth'un etkinleştirilmiş olduğundan emin olun.

i Bluetooth etkinse ve kulaklık birkaç dakika içerisinde eşleştirilmiş bir Bluetooth aygıtını bulamazsa, "No connection" sesli uyarısı duyulur. LED 3x kırmızı yanıp söner. Kulaklık bekleme moduna geçer.

Kulaklığın kapatılması

Otomatik

Kulaklıkları çıkardıktan sonra, kulaklıklar 15 dakika sonra otomatik olarak kapanır. Smart Control Uygulamasını (> 15) kullanarak zaman aralığını ayarlayabilirsiniz.

Manüel

- ▷ Çok işlevli tuşu 3 saniye basılı tutun. Bir bilgi sesi duyacaksınız. LED 3x kırmızı yanıp söner Kulaklık kendiliğinden kapanır.

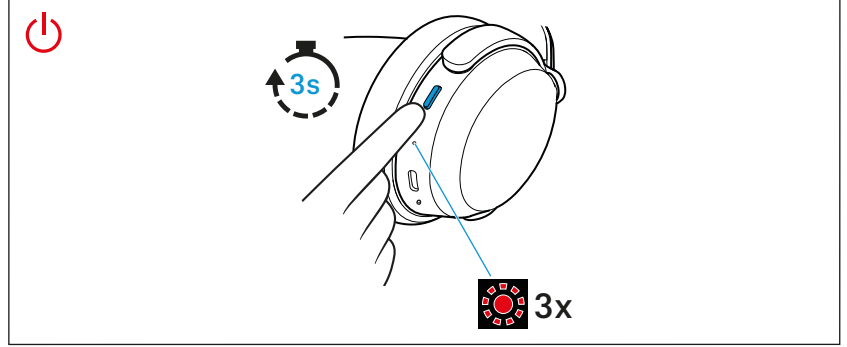

Kulaklığın takılması ve kafa bandının ayarlanması

İyi bir ses kalitesi olası en iyi gürültü bastırma ve konforlu taşıma sağlamak için, kulaklığı başınızın büyüklüğüne ayarlayabilirsiniz.

- ▷ Kulaklığı, kafa bandı başınızın ortasından geçecek şekilde başınıza yerleştirin. Kulaklığın iç kısımlarında sağ (R) ve sol (L) taraflara ait işaretleri bulabilirsiniz.
- ▷ Kafa bandı kızıklarının içinde kulak başlıklarını aşağıdaki duruma gelene kadar yukarı veya aşağı kaydırın:
 - Kulak yastıklarının kulakları rahatça sarmasını sağlayın,
 - kulaklarınız etrafında eşit bir basınç hissetmelisiniz,
 - kafa bandı başınıza oturmuş olmalı.

Optimum bir ses kalitesi için kulak yastıkları kulaklarınızı tamamen sarmalıdır.

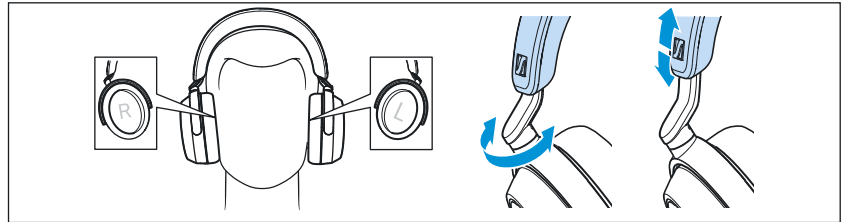

Akü şarj durumunun sorgulanması

Kulaklık Bluetooth aygıtınıza bağlı olduğunda, akünün şarj durumu akıllı telefonunuzun ekranında görüntülenebilir (kullanılan aygıt ve işletim sistemine bağlı olarak).

Smart Control uygulamasında da akülerinin şarj durumu gösterilir.

Kulaklıklarda, sesli uyarılar aracılığıyla akü şarj durumunu sorgulayabilirsiniz (kulaklıklar takılı olduğu sürece müzik dinlerken veya çağrı kontrolü yaparken de mümkündür):

▷ Çok işlevli tuşa 2x basın.

Geri kalan akü çalışma süresi hakkında size bilgi veren bir sesli uyarı duyulur. Akünün şarj durumuna bağlı olarak kulaklıktaki LED'ler yanar veya yanıp söner.

Sesli uyarı	Anlamı
"Recharge headset"	Akü boştur. Aküyü şarj edin (> 11).
"More than xx % battery left"	Geri kalan akü şarjı yüzdelerle gösterilir.

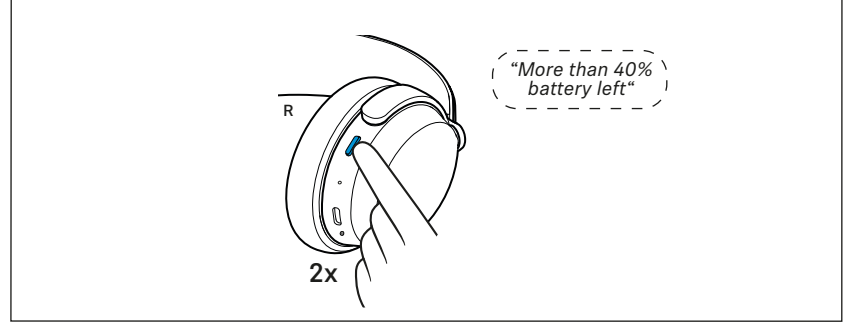

Ses düzeyini ayarlama



UYARI

Şiddetli ses tehlikelidir!

Uzun bir süre kulaklarınıza etki edecek yüksek şiddetli ses kalıcı işitme bozukluklarına neden olabilir. Ses kaynakları arasında geçiş yaparken, işitme duyunuza kalıcı olarak zarar verebilen aşırı ses seviyesi atlamaları meydana gelebilir.

- ▷ Kulaklığı takmadan önce ve ses kaynakları arasında geçiş yapmadan evvel düşük bir ses seviyesi ayarlayın.
- ▷ Yüksek ses seviyesine sürekli maruz kalmamaya dikkat edin.

Müzik ve telefon görüşmeleri için ses seviyesini ayarlayabilirsiniz.

- ▷ Müzik dinlerken, telefon görüşmesi yaparken, kulaklık bekleme modunda bulunduğunda, (yani ne müzik dinlediğinizde, ne de telefon görüşmesi yaptığınızda): Müzik, sesli uyarılar ve bilgi sesleri için ses seviyesini yükseltmek veya azaltmak için, dokunmatik yüzeyin üzerinde parmağınızı dikey olarak yukarı ya da aşağı çekin.

Maksimum veya minimum ses seviyesine ulaştığınızda, "Volume max" ("Maksimum ses seviyesi") veya "Volume min" ("Minimum ses seviyesi") sesli uyarısı duyulur.

Çekme hareketinin uzunluğuna göre ses seviyesini küçük (kısa çekme hareketi) veya büyük adımlarda (uzun çekme hareketi) değiştirin.

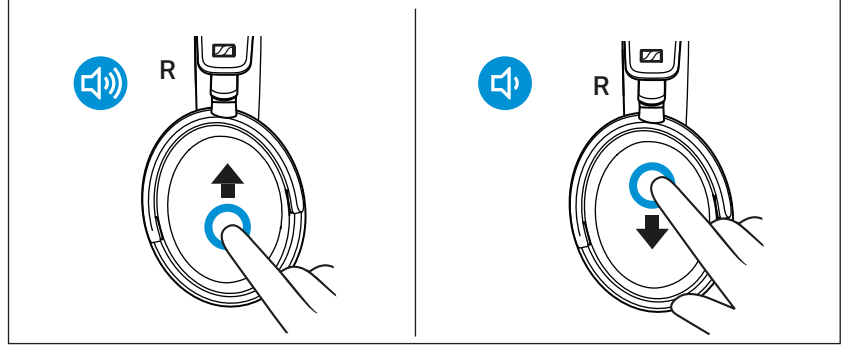

i Bağlı Bluetooth aygıtınız üzerinden de ses seviyesini ayarlayabilirsiniz.

i Dil asistanını etkinleştirdiğinizde (> 25) ve ardından kulaklığın ses seviyesini değiştirdiğinizde, dil asistanının ses seviyesi uyarlanır ve sürekli olarak kaydedilir.

Etkin ANC gürültü bastırma için bilgiler

Kulaklık, kapalı tasarımı sayesinde çevre seslerinden verimli bir pasif yalıtılamayı sunar.

Ek olarak kulaklık, çevre gürültüsünü bir minimuma indirgemenizi sağlayan bir (Active Noise Cancellation ANC), etkin gürültü bastırma işlevine sahiptir.

ANC ile de kulaklığınızın ses kalitesi her zaman optimumdur.

Gürültülü bir ortamda kendinize bir sessizlik mekanı yaratmak istediğinizde, ANC'den yararlanarak kulaklığı – kablo bağlı olmadan ve Bluetooth aygıtları olmadan – sadece gürültüye karşı bir koruma olarak kullanabilirsiniz (> 21).

Smart Control uygulamasıyla kullanım durumunuza göre optimum ayarları sunan değişik ANC modlarını seçebilirsiniz.

Aktif gürültü bastırmasına yönelik bilgiler

- Motor hırıltısı veya fan uğultusu gibi sabit ve düşük frekanslı gürültüler özellikle iyi bir şekilde bastırılmalıdır.
- Sesli veya yüksek frekanslı sesler önemli ölçüde azaltılır, fakat fark edilebilir derecede kalır.
- Alışılmışın dışında (ısıklık ve bip) sesleri ortaya çıkarsa kulaklığı çıkarın ve tekrar takın. Kulaklığın düzgün, kulağı saracak şekilde oturmasına dikkat edin.
- Sesli, alışılmışın dışındaki (ısıklık veya bip) seslerini önlemek ve sorunsuz gürültü bastırması sağlamak için kulak başlıklarının dış tarafındaki aktif gürültü engelleyici mikrofon açıklıklarını kapatmayın.

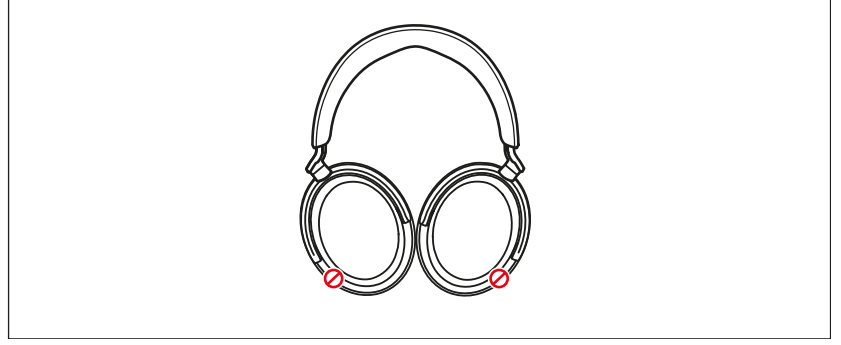

Saydamlık moduna ilişkin bilgiler – Çevre seslerini veya konuşmaları dinleme

Saydamlık modu, kulaklığı çıkarmadan ortam seslerini duymanızı veya iletişim kurmanızı sağlar (telefon görüşmesi yaparken mümkün değildir). Örneğin trende ya da uçakta yapılan anonsları duyabilir veya kısa konuşmalar yapabilirsiniz.

Saydamlık modu, etkin ANC gürültü bastırmayı en iyi şekilde tamamlar. Smart Control uygulaması ile saydamlık modunun ve ANC'nin yoğunluğunu kademeli olarak ayarlayabilirsiniz. Bu şekilde, kulaklarınıza ne kadar ortam gürültüsünün ulaşacağını veya yalnızca müziğinizi dinlemek isteyip istemediğinizi (tam yoğunlukta ANC) belirleyebilirsiniz.

Saydamlık modunu tam yoğunlukta kullanırsanız, rahatsız edici, örneğin uçak gürültüsü gibi düşük frekanslı sesler her zaman bastırılır, böylece rahat ve çevrenizle iletişim halinde kalabilirsiniz.

Etkin ANC gürültü bastırma ve saydamlık modu arasında geçiş yapma

Örneğin, ortam algılamadan bekleme moduna mümkün olduğunca çabuk geçmek istiyorsanız, dokunmatik yüzeydeki hareket kontrolünü kullanarak etkin ANC gürültü bastırma ve saydamlık modu arasında geçiş yapabilirsiniz.

Bu fonksiyon aktif çağrı sırasında kullanılamaz, bkz: > 23

- ▷ Modlar arasında geçiş yapmak için dokunmatik yüzeye 2 kez basın.

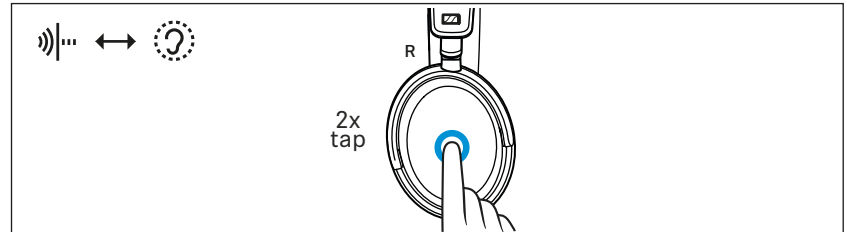

i Smart Control uygulamasında saydamlık modunun ve etkin gürültü bastırmanın yoğunluğu kademeli olarak ayarlanabilir kalır (> 21).

Saydamlık modunda oynatma duraklatmasını ayarla

Saydamlık modunun (dokunmatik yüzeye 2x tıklayın) maksimum yoğunluğunda ses oynatımının nasıl davranacağını seçebilirsiniz. Bu ayar için Smart Control Uygulamasına(> 15) ihtiyacınız vardır.

- ▷ Smart Control uygulamasında "Etkin Gürültü Bastırma" bölümünde istenen saydamlık modu işlevini seçin:

"Otomatik duraklatma"	Tanımlama
etkin*	Ses oynatımı (örn. müzik) sessiz konuma getirilir ve sadece çevre seslerini duyabilirsiniz.
devre dışı	Ses oynatımı (örn. müzik) devam eder ve çevre sesleriyle karışması sağlanır.

*Standart ayar

Etkin ANC gürültü bastırmasını ayarlama

Etkin ANC gürültü bastırmasını ayarlamanız için, Smart Control uygulamasının (> 15) olması gerekir.

- ▷ Smart Control uygulamasında "Etkin Gürültü Bastırma" bölümünde istediğiniz ayarı seçin:

ANC ayarı	Düşük frekanslı arka plan ve parazit seslerinin indirgenmesi
"Adaptive"	
etkin*	gürültü koşullarına bağlı olarak otomatik indirgeme
devre dışı	otomatik indirgeme yok
"Rüzgar gürültüsü indirgeme"	
Off*	Rüzgar gürültüsünü indirgeme kapalı
Auto	rahatsız edici rüzgar veya hareket gürültülerini en aza indirmek için otomatik olarak ayarlanan indirgeme.
Max	Rüzgar gürültüsünü maksimum indirgeme

*Standart ayar

Kulaklıkla müzik dinleme

Kulaklık ve ses kaynağınız Bluetooth (> 12), ses kablosu (> 27) veya USB (> 29) üzerinden bağlı olduğunda müzik dinleyebilirsiniz.

Müzik oynatımını kontrol etmek

Aşağıdaki müzik oynatımı işlevleri, yalnızca Bluetooth veya USB üzerinden kulaklık ve aygıt bağlı olduğunda kullanılabilir. Bazı akıllı telefonlar veya müzik çalarlar tüm işlevleri desteklemeyebilir.

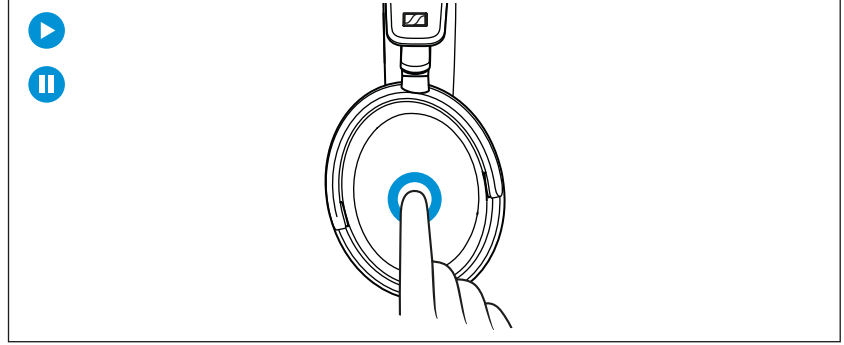

▷ Dokunmatik yüzeye tıklayın.

Dokunma hareketi		İşlevi
	1x tıklama	Müziği oynatır veya duraklatır
	2x tıklama	Müziği duraklatır ve saydamlık moduna geçer (Smart Control uygulamasında saydamlık modunun yoğunluğu yine uyarlanabilir: > 20)



Müzik oynatımı başlatılmazsa:

- Oynatma duraklatmasının saydamlık modunda etkin olup olmadığını kontrol edin (> 21) ve gerektiğinde fonksiyonu devre dışı bırakın.
- Bluetooth aygıtınızda müzik oynatma uygulamasını başlatın.

Sonraki/önceki parçayı oynat

▷ Dokunmatik yüzey üzerinden parmağınızı yatay olarak çekin.

Dokunma hareketi		İşlevi
	öne doğru çekme	oynatma listesinin sonraki parçasını oynatır
	öne doğru çekme ve tutma	Parçayı ileri sar*

Dokunma hareketi	İşlevi
	geriye doğru çekme oyunatma listesinin önceki parçasını oynatır
	geriye doğru çekme ve tutma Parçayı geri sar*

* yalnızca bu fonksiyonu destekleyen akıllı telefonlar veya müzik çalarlar için

Kulaklıkla telefon görüşmesi yapmak

Aşağıdaki çağrı işlevleri yalnızca Bluetooth üzerinden kulaklık ve akıllı telefon veya PC/Mac bağlı olduğunda kullanılabilir (> 12). Bazı akıllı telefonlar veya iletişim uygulamaları tüm işlevleri destekleyebilir. Bir telefon görüşmesi sırasında olası en iyi konuşma anlaşılabilirliğini sağlamak için etkin ANC gürültü bastırma her zaman etkinlidir. Saydamlık modu kullanılamıyor.

i Aktif bir çağrı sırasında kulaklıklar kapatılırsa veya akü biterse, çağrı bekletilir ve akıllı telefonunuzu her zamanki gibi bir çıkış cihazı olarak kullanabilirsiniz.

Çağrı yapılması

- ▷ Akıllı telefonunuzla istediğiniz numarayı çevirin.
Akıllı telefonunuz çağrıyı otomatik olarak kulaklığa iletmediğinde, akıllı telefonunuzda çıkış cihazı olarak "ACCENTUM Plus"u seçin (gerektiğinde akıllı telefonunuzun kullanım kılavuzuna bakın).

Çağrıyı kabul etme/reddetme/sonlandırma

Kulaklığınız bir akıllı telefona bağlı ise ve bir çağrı aldığınızda, kulaklığın içinde bir zil sesi duyacaksınız.

Müzik dinlerseniz ve bir çağrı aldığınızda, çağrı sona erene kadar müzik durdurulur.

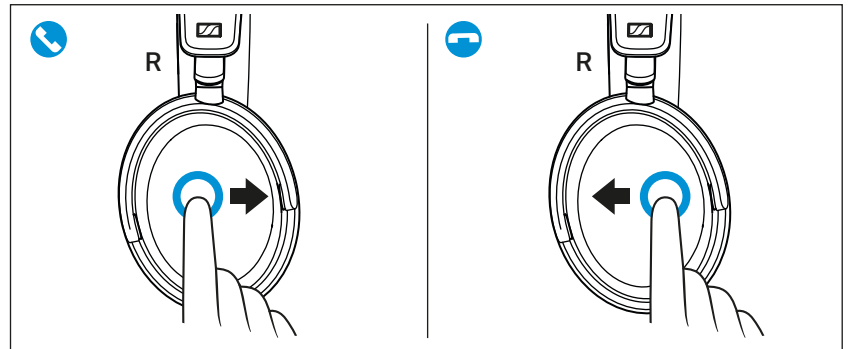

▷ Dokunmatik yüzeyi kullanın:

Dokunma hareketi	İşlevi
	öne doğru çekme
	geriye doğru çekme
	2 saniye basılı tutun
	2x tıklama

Dokunma hareketi	İşlevi
öne doğru çekme	Çağrının kabul edilmesi Başka bir çağrıyı kabul eder ve aktif çağrıyı sonlandırır
geriye doğru çekme	Çağrının sona erdirilmesi
2 saniye basılı tutun	Çağrıyı geri çevirme Başka bir çağrıyı reddeder ve aktif çağrıya devam eder
2x tıklama	aktif çağrıyı bekletir Başka bir çağrıyı kabul eder ve aktif çağrıyı bekletir aktif çağrı ile gelen çağrı arasında geçiş yapar

Mikrofonun kapatılması

Bir çağrı esnasında kulaklığın mikrofonunu kapatmak için:

- ▷ Çok işlevli tuşa 1x basın.
"Mute on" sesli uyarısını duyacaksınız. Mikrofonun sesi kapatılmıştır.

Mikrofonu yeniden etkinleştirmek için:

- ▷ Çok işlevli tuşa 1x basın.
"Mute off" sesli uyarısını duyacaksınız. Mikrofon tekrar etkinleştirilmiştir.

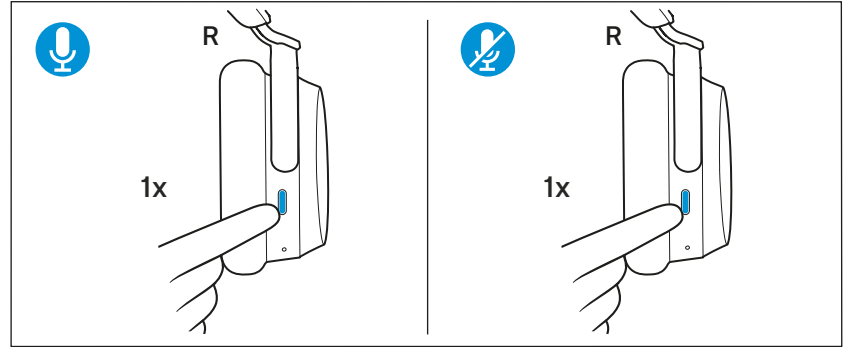

Sidetone (yan ton) kullanılması

Kulaklığı telefon görüşmesi yapmak için kullandığınızda, kendi sesinizin kulaklıkta işitilebilmesi daha rahatlatıcı olarak hissedilebilir. Sidetone işlevi ile bir telefon görüşmesi esnasında kendinin sesi kulaklıkta yayınlanır.

Smart Control uygulaması üzerinden işlevi etkinleştirebilir (standart ayar) ve bir kaydırma butonu kullanarak yoğunluğu ayarlayabilir ya da devre dışı bırakabilirsiniz.

Dil asistanını/dil seçimini kullanma

Dil asistanı yalnızca Bluetooth veya USB üzerinden kulaklık ve mobil cihaz bağlı olduğunda kullanılabilir. Bazı akıllı telefonlar veya müzik çalarlar tüm işlevleri desteklemeyebilir.

- ▷ Çok işlevli tuşa 1x basın.
Mobil cihazınızın kullanılabilir durumdaki dil asistanı etkinleştirilir (*akıllı telefonunuzdaki kullanılan sistem veya mevcut uygulamaya bağlı olarak: Siri, Google Asistan veya diğerleri. Bir dil asistanı mevcut değilse, gerektiğinde dil seçimi etkinleştirilir).
- ▷ Arzu ettiğiniz isteği söyleyin.

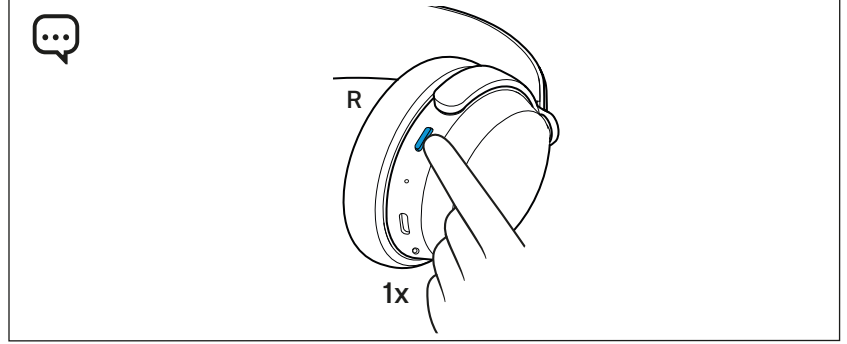

Dil asistanı veya dil seçimini iptal etmek için:

- ▷ Çok işlevli tuşa 1x basın.

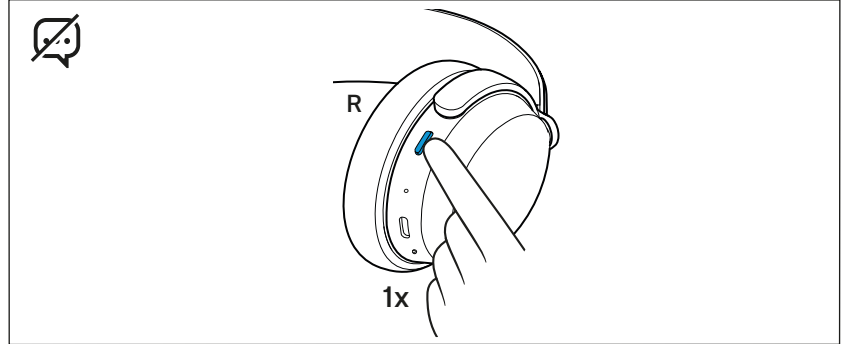

Smart Pause işlevini kullanmak

Kulaklık bir sensörle donanımlı olup, kulaklığı takıp takmadığınızı otomatik olarak algılar.

Aşağıdaki işlevleri kullanabilirsiniz:

- Müzik oynatımı, kulaklığı çıkardığınızda ara verir ve tekrar taktığınızda sürdürülür.
- Kulaklıkları taktığınızda telefon görüşmesi kabul edilir.
- Telefon görüşmesi esnasında kulaklıkları çıkardığınızda telefon görüşmesinin sesi kapatılır ve kulaklığı tekrar taktığınızda devam eder.

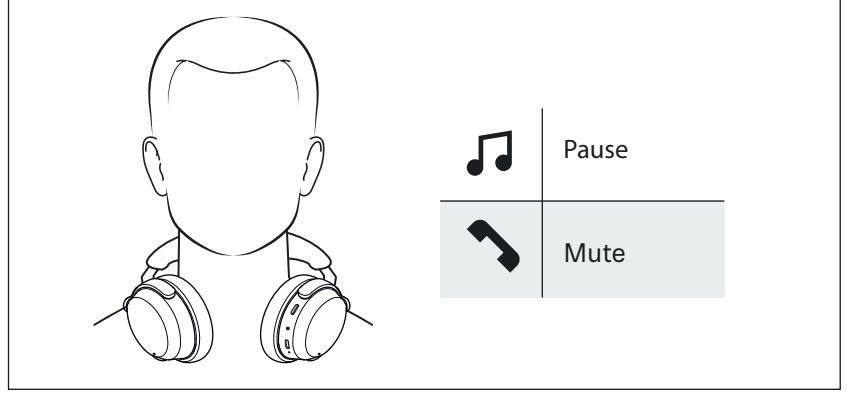

Kulaklıkları çıkarır ve açık durumdayken taşıy veya yere koyarsanız, sensör belirli durumlarda kulaklıkların çıkarıldığını anlamaz örneğin:

- kulaklık yastıklarının iç kısımlarını bir masanın üzerine aşağı bakacak şekilde yerleştirirken.
- Kulaklığı boynunuza taktığınızda ve çeneniz kulaklık yastığının içindeki alanı kapladığında.
- Kulaklık yastıklarının iç kısımları nesnelere veya elleriniz tarafından kapatıldığında.
- Kulaklıkları bir çantanın kenarına astığınızda veya bir çantanın içinde taşıdığınızda.
- Kulaklığı bir şapkanın, şalın ya da saçınızın üzerine taktığınızda,

Sensörle ilgili sorunları önlemek için:

- ▷ Kulaklıkları birlikte verilen nakliye çantasında saklayın (> 29).
- ▷ Kulaklıkları nakliye çantasının dışında tutarsanız kapatın (> 17).

i Smart Control uygulaması üzerinden sensörün işlevini devre dışı bırakabilirsiniz. Böylece kulaklık çıkarılırken kapatılması artık kullanılamaz.

Ses efektlerini/ekolayzeri ayarlamak

Ses efektlerini/ekolayzeri kullanabilmeniz için, Smart Control uygulamasının olması gerekir (> 15).

- ▷ Smart Control uygulamasında istediğiniz ses efektlerini ekolayzer üzerinden seçin. Önceden tanımlanmış ön ayarları kullanabilir, ses modlarını (örn. Bass Boost) veya kendi ayarlarınızı belirleyebilirsiniz. Ses efektleri kulaklıkta kaydedilir. Smart Control uygulaması kullanılmadan da bu ses ayarları, örn. başka bir Bluetooth aygıtını kullanırsanız aktiftir.

i Smart Control uygulamasının Sound Check işlevini kullanarak ekolayzerde kullanıcı tanımlı ön ayarları oluşturabilirsiniz. Sound Check sizi adım adım optimum sonuca götürür.

Sesli uyarıları/bilgi seslerini ayarlamak

Sesli uyarıları ve bilgi seslerini ayarlamanız için, Smart Control uygulamasının olması gerekir (> 15).

Uygulamanın ayarlarında sesli uyarıları ve bilgi seslerini açabilir (varsayılan ayar) veya tamamen kapatabilirsiniz.

Dokunmatik yüzey fonksiyonunu devre dışı bırakma

Kulaklığın dokunmatik yüzeyinden kaynaklı istem dışı girişleri önlemek için, örneğin kulaklığı uzanırken taktıysanız, dokunmatik yüzey fonksiyonunu devre dışı bırakabilirsiniz. Smart Control uygulamasını kullanın (> 15).

Bluetooth kapatma/Uçak modunu etkinleştirme

Kablosuz bağlantılar, örneğin uçakta kalkış ve iniş sırasında yasaklandığında kablosuz Bluetooth bağlantısını kapatın,

Etkin ANC gürültü bastırmayı, akü şarjlı olduğu sürece tam kapsamıyla kullanabilirsiniz (> 21).

Bluetooth kablosuz bağlantısını kapatmak ve uçak modunu etkinleştirmek için:

- ▷ Çok işlevli tuşa 5x basın.
"No connection" sesli uyarısını duyacaksınız. Kablosuz Bluetooth bağlantısı kapalıdır.

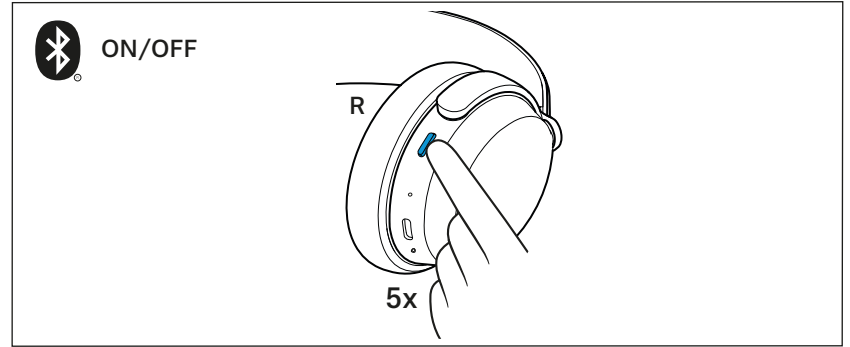

Bluetooth kablosuz bağlantısını yeniden etkinleştirmek için:

- ▷ Çok işlevli tuşa 5x basın.
"Connected" sesli uyarısı işitilir. Kablosuz Bluetooth bağlantısı açıktır.

i Ses kablosunu bağladığınızda, Bluetooth kablosuz bağlantısı da kapatılır (> 27).

i Uçuş sırasında kulaklıkları yalnızca etkin ANC gürültü bastırma için kullanmak istiyorsanız, istem dışı girişleri önlemek için dokunmatik yüzey fonksiyonunu devre dışı bırakabilirsiniz (> 27).

Ses kablosu kullanmak/uçak modunu etkinleştirmek

Ses kablosunu bağladığınızda, uçak modu etkinleştirilir ve kablosuz Bluetooth bağlantısı kapalıdır.

Ses kablosunu aşağıdaki durumlarda kullanın

- Kablosuz bağlantılar, örneğin uçakta kalkış ve iniş sırasında yasaklandığında,
- kulaklığın aküsü boşalmış olduğunda,
- ses kaynağınız bir Bluetooth bağlantısı sunmadığında.

Müzik çağrılar da dil asistanı kontrollerine yönelik işlevler mevcut değildir. Etkin ANC gürültü bastırmayı, akü şarjlı olduğu sürece tam kapsamıyla kullanabilirsiniz (> 21).

Ses kablosu üzerinden kulaklığı bağlamak

- ▷ Ses kablosunun 2,5 mm çaplı fişini kulaklığın ses bağlantısına takın.
Uçak modu etkinleştirilir ve kablosuz Bluetooth bağlantısı kapalıdır.
- ▷ 3,5 mm çaplı fişi, akıllı telefonunuzun ses çıkışına takın.

Ses kablosunu çözmek için:

- ▷ Fişi dikkatle kulaklıktan çekip çıkartın.

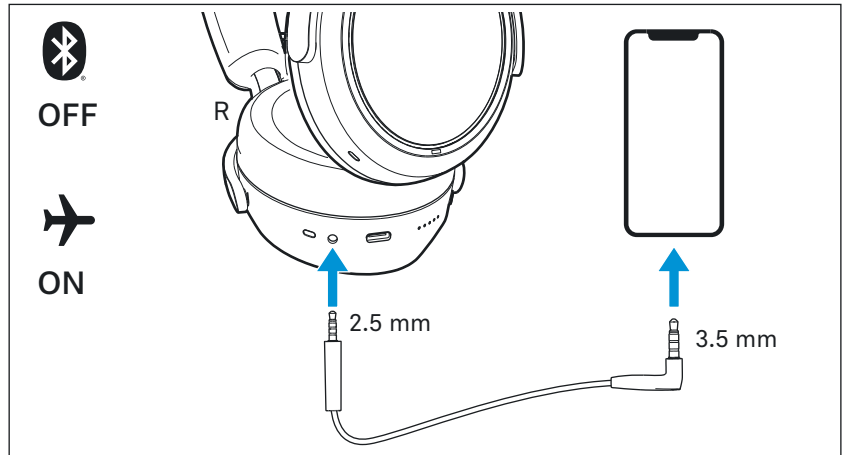

USB kablosu üzerinden kulaklığı bağlamak

Birlikte verilen USB kablosu üzerinden kulaklığı bir Mac/PC/mobil cihaza bağladığınız zaman ses dosyalarını doğrudan Mac/PC/mobil cihazınızdan kulaklık üzerinden oynatabilirsiniz.

i Kulaklığı USB kablosu üzerinden bir Mac/PC/Mobil cihaza takarsanız otomatik olarak şarj edilir.

Kulaklığın Mac/PC/mobil cihaz için varsayılan ses çıkış cihazı ve ses giriş cihazı olarak ayarlanması

- ▷ Olası Bluetooth bağlantılarının kesildiğinden emin olun.
- ▷ Kulaklıkları ve Mac/PC veya mobil cihazı USB kablosuyla bağlayın.
Kulaklıklar USB bağlantısı ile şarj edilir.
- ▷ Mac/PC/mobil cihazınızın sistem ayarlarında veya kontrol panelinde varsayılan ses oynatma aygıtı ya da varsayılan ses kayıt aygıtı olarak "ACCENTUM Plus" seçeneğini belirleyin.
- ▷ Mac/PC/mobil cihazda müzik oynatımını başlatın.
Müzik kulaklık üzerinden oynatılır ve mikrofon kayıt için kullanılır.

Kulaklığın saklanması veya taşınması

Kulaklığı kullanmadığınız veya taşıdığınız zaman hasarları önlemek için, kulaklığı nakliye çantasında saklayın.

i Kulaklıkları açıkken sakladığınızda veya taşıdığınızda, sensör kulaklıkları bir çantanın kenarına asmanız veya bir çantanın içinde taşımanız gibi belirli durumlarda kulaklığın bırakıldığını algılamayabilir.

Sensörle ilgili sorunların nasıl önleneceğine ilişkin bilgileri burada bulabilirsiniz: > 25

- ▷ Kulaklığı resimde gösterildiği şekilde nakliye çantasına koyun.

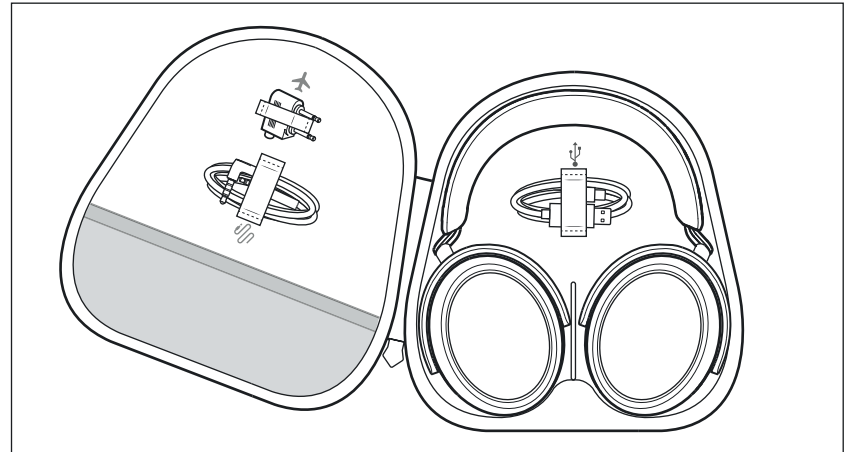

Kulaklığın korunması ve bakımı

DİKKAT

Sıvılar, ürünün elektronik parçalarını bozabilir!

Ürünün muhafazası içerisine giren sıvılar kısa devreye neden olabilir ve elektronik bileşenlere zarar verebilir.

- ▷ Her türlü sıvıyı bu üründen uzakta tutun.
- ▷ Kesinlikle çözücü veya deterjanlı maddeler kullanmayın.
- ▷ Ürünün parçalarını sadece yumuşak ve kuru bir bezle temizleyin.

Şarj yuvasını temizlemek için:

- ▷ Şarj yuvasının üzerine kuvvetli bir şekilde üfleyin.
- ▷ Gerektiğinde şarj yuvasındaki sıkışmış kirleri kuru, yumuşak bir fırça veya kuru bir interdental fırça ile dikkatlice temizleyin. Sadece hafifçe bir baskı uygulayın.

Kulak yastıklarının değiştirilmesi

Hijyenik nedenlerle arada bir kulak yastıklarını değiştirmenizi öneririz. Yedek kulak yastıklarını www.sennheiser-hearing.com/accen-tum-plus ürün sayfasında bulabilirsiniz (Online alışverişe gidin veya ülkenizde bulunan Sonova Consumer Hearing bayisine başvurun: www.sennheiser-hearing.com/service-support)

- ▷ Kulak yastığını kulaklıktan çekip çıkartın.
- ▷ Sağ kulak yastığını sağ kulak başlığına göre ve sol kulak yastığını sol kulak başlığına göre ayırın.
- ▷ Yeni kulak yastığını kulak başlığına yerleştirin.
- ▷ Kulak başlığının çentiğine bağlanacak şekilde, kulak yastığını kulak başlığına bastırın.

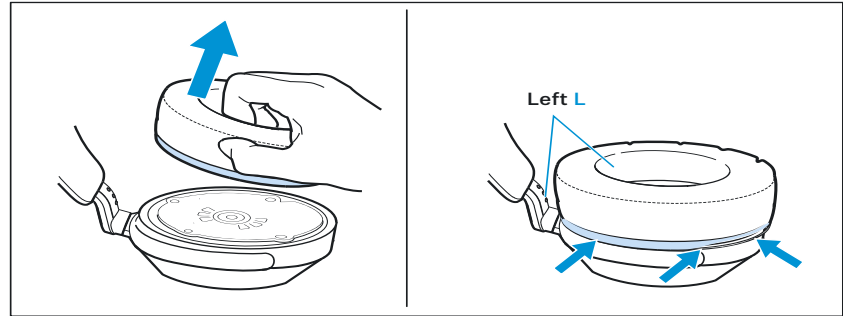

Dahili akü için bilgiler

Sonova Consumer Hearing GmbH, ürün satın alındığında akülerinin en iyi şekilde çalıştıklarını taahhüt ve garanti eder. Satın alma sonrasında veya garanti süresince bir akünün görünürde arızalı olmasından kuşku duyarsanız veya bir şarj/akü hatası görüntülediğinde (> 8) ürünü artık kullanmayın, elektrik şebekesinden ayırın ve Sonova Consumer Hearing bayinize başvurun. Sonova Consumer Hearing bayiniz onarım/deđiştirme konusunda sizinle görüşecektir.

Aküsü arızalı bir ürünü sizden talep edilmeden mağazaya veya Sonova Consumer Hearing bayinize geri göndermeyin. Ülkenizdeki ortađın adresini buradan bulabilirsiniz

www.sennheiser-hearing.com/service-support.

Kullanım ömrünün sonunda bu ürün dahili aküsüyle birlikte ayrı bir atık kuruluşuna verilmelidir. Ek bilgi için bkz.: > 35.

Bellenim güncellemelerinin kurulması

Bellenim güncellemelerini ücretsiz olarak kullanabilirsiniz ve internet üzerinden Sennheiser Smart Control uygulamasıyla alabilirsiniz. Sonova Consumer Hearing her zaman en güncel belenim sürümünü kurarak ürününüzde en iyi performansın sağlanmasını önerir.

- ▷ Kulaklıđı akıllı telefonunuza bađlayın ve Smart Control uygulamasını başlatın (> 15).
- ▷ Uygulama üzerinden mevcut belenim güncellemeleri konusunda bilgilendirilip kurulum işleminde yönlendirilebilirsiniz.

Sık sorulan sorular/Arıza ortaya çıktığında

Bir arıza ortaya çıktığında arıza giderilip kulaklığı tekrar kullanana kadar aşağıdaki sırayı takip edin:

1. Çok işlevli tuşu 15 saniye basılı tutun (Reset). (> 32).
2. En güncel belenimi kurmak için, kulaklıkları Smart Control uygulamasına bağlayın (> 31).
3. Kulaklıkları fabrika ayarlarına sıfırlayın (> 33).
4. Sık sorulan sorular listesinde arızaya ait bir çözüm bulunup bulunmadığını kontrol edin (> 32).
5. Arızayı gidermek için Sonova Consumer Hearing bayisine başvurun(> 32).



Sık sorulan soruların güncel listesi (FAQ)

ACCENTUM Plus ürün sayfasını ziyaret etmek için www.sennheiser-hearing.com/download.

Orada sık sorulan soruların (FAQ) güncel bir listesini ve çözüm önerilerini bulacaksınız.

Sorunuz veya arıza halen söz konusu mu?

Ürününüzde sık sorulan sorular altında listelenmeyen sorunlar ortaya çıktığında veya bu sorunlar belirtilen çözüm önerileri ile giderilemediğinde Sonova Consumer Hearing bayisine başvurun.

Ülkenizdeki ortağın adresini buradan bulabilirsiniz www.sennheiser-hearing.com/service-support.

Bluetooth kapsama alanından çıktığınızda

Kablosuz telefon görüşmeleri ve ses akışı yalnızca akıllı telefonunuzun Bluetooth kapsama alanı içerisinde mümkündür. Kapsama alanı, örneğin duvarların kalınlığı ve yapısı gibi çevre şartlarına bağlıdır. Aygıt doğrudan görülüyorsa birçok akıllı telefonun ve Bluetooth aygıtının kapsamı alanı 10 metreyi bulur.

Kulaklıkla akıllı telefonun Bluetooth kapsama alanı dışına çıktığınızda ses kalitesi, "Lost connection" sesli uyarıyı duyana kadar ve bağlantı tamamen kesilene kadar giderek kötüleşir. Kulaklıkla akıllı telefonun Bluetooth kapsama alanına geri döndüğünüzde, bağlantı otomatik olarak yeniden kurulur.

Kulaklığın sıfırlanmasını uygulamak

Kulaklıkların işlevi arızalı ise, bir sıfırlama uygulayın. Bu sırada örn. bağlaşım ayarları gibi özel ayarlar silinmez.

- ▷ Kulaklık tekrar açılana kadar çok işlevli tuşu 30 saniye basılı tutun.

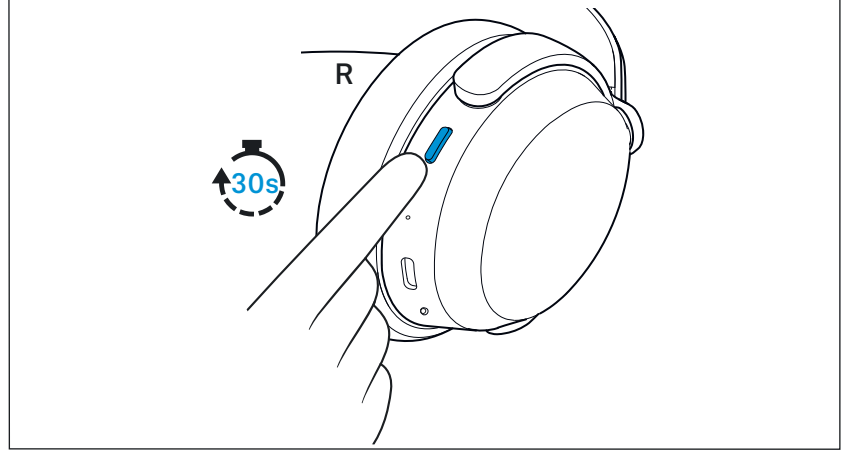

Kulaklık Bluetooth bağlantı listesini silmek

Smart Control uygulamasını kullanarak Bluetooth bağlantı listesini silebilirsiniz. Uygulamadaki talimatlara uyun.

Kulaklığın fabrika ayarlarına sıfırlanması

Kulaklığın işlevi arızalı ise ve bir reset (>32) ile düzeltilemiyorsa, kulaklığı fabrika ayarlarına sıfırlayın. Bu sırada tüm bağlantı ayarları da birlikte silinir.

Smart Control uygulamasıyla kulaklığı kolayca fabrika ayarlarına sıfırlayabilirsiniz.

Alternatif olarak manuel şekilde şu adımlar uygulanabilir:

- ▷ Çok işlevli tuşu 25 saniye basılı tutun.
Kısa bir onay sesi duyacaksınız.
- ▷ Kulaklıklarınızı yeniden Bluetooth aygıtına bağlayın (> 13).

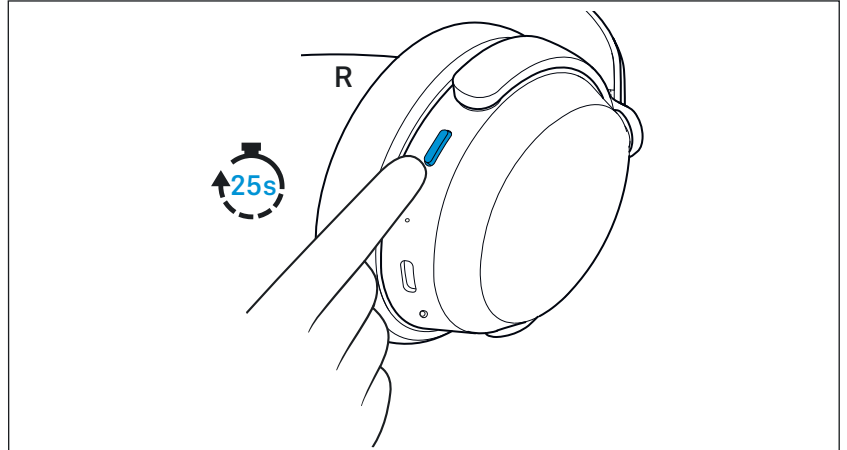

Teknik Bilgiler

Model: ACPAEBT

Kullanım şekli	Bluetooth® Around-ear, kapalı
Kulakla temas şekli	kulağı tamamen sarar
Dönüştürücü prensibi	dinamik
Ses dönüştürücüsü	37 mm
Aktarım aralığı	10 Hz ila 22.000 Hz (-10 dB)
Ses basınç seviyesi (SPL)	106 dB (1 kHz/0 dBFS)
Distorsiyon oranı (1 kHz, 100 dB SPL)	<% 0,3 (1 kHz, 100 dB SPL)
Mikrofon prensibi	MEMS
Mikrofon frekans aralığı	50 Hz ila 8.000 Hz (-3 dB)
Mikrofon yöneltme karakteristiği (dil)	4 küresel mikrofon (2x2-Mikrofon-Beamforming-Array)
Gerilim beslemesi	dahili lityum-iyon akü: 5 V \approx , 700 mAh, 2,96 Wh USB şarjı: 5 V \approx , 700 mA max.
Akülerin şarj süresi	yakl. 3,5 saat
İşletme süresi	50 saate kadar (Bluetooth yoluyla müzik oynatımı, açık ANC ile)
Sıcaklık aralığı	<i>Çalışma:</i> 0 °C ila +40 °C <i>Şarj etme:</i> +10 °C ila +40 °C <i>Depolama:</i> -20 °C ila +60 °C
Görelî nem (yoğunlaşmayan)	<i>Çalışma:</i> % 10 ila % 80 <i>Depolama:</i> %10 ilâ %90
Ağırlık (kulaklık)	yakl. 227 g
Manyetik alan gücü	3,5 mT

Bluetooth

Sürüm	5.2 uyumlu, Sınıf 1
Verici frekansı	2402 MHz ilâ 2480 MHz
Modülasyon	GFSK, $\pi/4$ DQPSK, 8DPSK
Profiller	HFP, AVRCP, A2DP, HSP, GATT
Çıkış gücü	10 mW (max)
Codec	aptX™, aptX adaptive™, AAC, SBC, mSBC, CVSD
Cihazın adı	ACCENTUM Plus (özelleştirilebilir) LE-ACCENTUM Plus (sadece Bluetooth Low Energy)
Etkin bağlantıların sayısı	2

Üretici Beyanları

Garanti

Sonova Consumer Hearing GmbH bu ürün için 24 aylık bir garanti üstlenmektedir.

Güncel olarak geçerli olan garanti koşullarını, İnternet'te www.sennheiser-hearing.com/warranty üzerinden veya Sonova Consumer Hearing bayisinden temin edebilirsiniz.

Aşağıdaki şartnamelere uygun olarak

- Genel Ürün Güvenlik Yönergesi (2001/95/AT)
- Ülkeye özgü ses şiddeti sınırlamaları ile uyumlu olarak

AB Uygunluk Beyanı



- RoHS Yönergesi (2011/65/AB)

İşbu belge ile Sonova Consumer Hearing firması ACPAEBT telsiz tipinin Telsiz Yönergesi'ne (2014/53/AB) uygun olduğunu beyan etmektedir.

AB Uygunluk Beyanı'nın tam metni aşağıdaki internet adresinde incelenebilir: www.sennheiser-hearing.com/download.

İngiltere Uygunluk Beyanı



- RoHS Directive (2012)
- Radio Equipment Regulations (2017)

Atığa ayırma için bilgiler



- AB: Battery Directive (2006/66/EC & 2013/56/EU)
- AB: WEEE Directive (2012/19/EU)
- UK: Battery Regulations (2015)
- UK: WEEE Regulations (2013)

Ürün, pil/akü (eğer ilgili ise) ve/veya ambalajda üzerine çapraz çizgi çekilen çöp kutusu simgesi, bu ürünlerin kullanım ömürlerinin sonunda normal ev atığı üzerinden değil, ayrı bir toplama kuruluşunda imha edilmesi gerektiğini bildirir. Ambalaj için ülkenizdeki atık ayırma kurallarına dikkat edin. Ambalaj malzemeleri usulüne uygun imha edilmezse sağlık ve çevre için tehlikeye neden olabilir.

Elektrikli ve elektronik eski cihazların, pillerin/akülerin (şayet ilgili ise) ve ambalajların ayrı toplanması tekrar kullanımı ve geri dönüşümü teşvik etmek ve sağlık ve çevreye örn. ürünlerde bulunan potansiyel tehlikeli maddeler nedeniyle olumsuz etkileri önlemek içindir. Elektrikli ve elektronik cihazları ve pilleri/aküleri kullanım ömürlerinin sonunda içerdiği malzemeleri kullanılabilir hale getirmek ve çevrede çöp birikmesini önlemek için ger dönüşüme gönderilmelidir.

Piller/aküler hasarsız çıkarılabiliyorsa bunlar ayrı olarak imha edilmelidir (piller/akülerin güvenli bir şekilde çıkarılması için ürünün kullanım kılavuzuna bakınız). Özellikle lityum iyon içeren piller/akülerde, bunlar yangın ve/veya düşme pillerde yutma tehlikesi içerdiği için dikkatli olunmalıdır. Pil atıklarının oluşmasını kullanım ömrü uzun piller veya şarj edilebilen aküler kullanarak mümkün olduğu kadar azaltın.

Bu ürünlerin geri dönüşümü için ek bilgiyi belediye yönetiminizde, yerel toplama veya geri alma merkezlerinde ya da Sonova Consumer Hearing bayinizden alabilirsiniz. Elektrikli veya elektronik cihazlar ger almakla yükümlü distribütörlere geri verilebilir. Bu şekilde çevremizin ve kamu sağlığının korunması için önemli bir katkıda bulunabilirsiniz.

Markalar

Apple, Apple logosu ve Siri, Apple Inc. firmasının A.B.D.'de ve başka ülkelerde kayıtlı ticari markalarıdır. App Store, Apple Inc. firmasının bir servis markasıdır.

Android ve Google play, Google Inc. firmasının tescilli ticari markalarıdır.

Bluetooth® marka ismi ve logoları, Bluetooth SIG, Inc. firmasının sahibi olduğu tescilli ticari markaları olup, bu markalardan herhangi birinin Sonova Consumer Hearing GmbH tarafından kullanımı lisansa bağlıdır.

Qualcomm aptX™, Qualcomm Technologies International, Ltd. firmasının bir ürünüdür. Qualcomm, Qualcomm Incorporated firmasının Birleşik Devletlerde ve başka ülkelerde tescilli olan ve izinle kullanılan ticari bir markasıdır.

aptX™, Qualcomm Technologies International, Ltd. firmasının Birleşik Devletlerde ve başka ülkelerde tescilli olan ve izinle kullanılan ticari bir markasıdır.

Bu kullanıcı dokümanlarındaki adı geçen diğer ürün ve şirket adları ilgili sahiplerinin markaları veya tescilli markaları olabilir.