

**MONSTER®**

# ROCKIN' ROLLER *MINI* 2

User Manual



FOR QUESTIONS OR TECHNICAL SUPPORT  
Please call:

**1-800-976-0677**

Please do not return this product to the store.

# TABLE OF CONTENTS

IMPORTANT SAFETY INSTRUCTIONS	3
UNPACKING	4
GETTING STARTED	5
CHARGING BATTERY	5
BLUETOOTH CONNECTION (Bluetooth Devices)	5
CONNECTION USING AUX INPUT	6
FM / USB CHARGING	6
AUTO STANDBY / WAKE UP	6
GUITAR / MIC INPUT	7
TROUBLESHOOTING	7
SPECIFICATIONS	8
LIMITED WARRANTY	9

## IMPORTANT SAFETY INSTRUCTIONS

TO PREVENT FIRE OR SHOCK HAZARD, DO NOT USE THIS PLUG WITH AN EXTENSION CORD, RECEPTACLE OR OTHER OUTLET UNLESS THE BLADE CAN BE FULLY INSERTED TO PREVENT BLADE EXPOSURE. TO PREVENT FIRE OR SHOCK HAZARD, DO NOT EXPOSE THIS APPLIANCE TO RAIN OR MOIST.



The lightning flash with arrow-head symbol, within an equilateral triangle is intended to alert the user to the presence of uninsulated 'dangerous voltage' within the product's enclosure that may be of sufficient magnitude to constitute a risk of electric shock to persons.

**CAUTION**  
RISK OF ELECTRIC SHOCK  
DO NOT OPEN

WARNING: TO REDUCE THE RISK OF ELECTRIC SHOCK DO NOT REMOVE COVER (OR BACK), NO USER SERVICEABLE PARTS INSIDE REFER SERVICING TO QUALIFIED SERVICE PERSONNEL.



The exclamation point within an equilateral triangle is intended to alert the user to the presence of important operating and maintenance (servicing) instructions in the literature accompanying the appliance.

1. **READ INSTRUCTIONS** - All the safety and operating instructions should be read before the product is operated.
2. **RETAIN INSTRUCTIONS** -The safety and operating instructions should be retained for future reference.
3. **HEED WARNINGS** - All warnings on the product and in the operating instructions should be adhered to.
4. **FOLLOW INSTRUCTIONS** - All operating and use instructions should be followed.
5. **CLEANING** - Unplug this product from the wall outlet before cleaning. Do not use liquid cleaners or aerosol cleaners. Clean only with a dry cloth.
6. **ATTACHMENTS** - Do not use attachments not recommended by the product manufacturer as they may cause hazards.
7. **ACCESSORIES** - Do not place this product on an unstable cart, stand, tripod, bracket, or table. The product may fall, causing serious injury to a child or adult, and serious damage to the product. Use only with a cart, stand, tripod, bracket, or table recommended by the manufacturer, or sold with the product. Any mounting of the product should follow the manufacturer instructions, and should use a mounting accessory recommended by the manufacturer. A product and cart combination should be moved care-quick stops, excessive force and uneven surfaces may cause the product and cart combination to overturn.
8. **VENTILATION**- Slots and openings in the cabinet are provided for ventilation and to ensure reliable operation of the product and to protect it from overheating, and these openings must not be blocked or covered. The openings should never be blocked by placing the product on a bed, sofa, rug or other similar surface. This product should not be placed in a built-in installation, such as a bookcase or rack, unless proper ventilation is provided or the manufacturer\*instructions have been adhered to.
9. **POWER SOURCES** - This product should be operated only from the type of power source indicated on the marking label. If you are not sure of the type of power supply to your home, consult your product dealer or local power company. For products intended to operate from battery power, or other sources, refer to the operating instructions.
10. **GROUNDING OR POLARIZATION** - This product may be equipped with a polarized alternating-current line plug (a plug having one blade wider than the other). This plug will fit into the power outlet only one way. This is a safety feature: If you are unable to insert the plug fully into the outlet, try reversing the plug. If the plug should still fail to fit, contact your electrician to replace your obsolete outlet. Do not defeat the safety purpose of the polarized plug.
11. **POWER-CORD PROTECTION** - Power-supply cords should be routed so that they are not likely to be walked on or pinched by items placed upon or against them, paying particular attention to cords at plugs, convenience receptacles, and the point of exit from the product.
12. **NON-USE PERIODS** - The power cord of the product should be unplugged from the outlet when left unused for long periods of time.
13. Do not use this apparatus near water.
- 14 Do not install near any heat sources such as radiators, heat registers, stoves or other apparatus (including amplifiers) that produce heat.
15. Refer all servicing to qualified service personnel. Servicing is required when the apparatus has been damaged in any way, such as power - supply cord or plug is damaged, liquid has been spilled or objects have fallen into the apparatus, the apparatus has been exposed to rain or moisture, does not operate normally, or has been dropped.
16. Mains plug is used as disconnect device and it should remain readily operable during intended use. In order to disconnect the apparatus from the mains completely, the mains plug should be disconnected from the mains socket outlet completely.
17. Battery shall not be exposed to excessive heat such as sunshine, fire or the like.



## WARNING

To reduce the risk of fire or electric shock, do not expose this apparatus to rain or moisture.

## CAUTION

Use of controls or adjustments or performance of procedures other than those specified may result in hazardous radiation exposure.

**CAUTION:** These servicing instructions are for use by qualified service personnel only. To reduce the risk of electric shock do not perform any servicing other than that contained in the operating instructions unless you are qualified to do so.

### CAUTION

Danger of explosion if battery is incorrectly replaced. Replace only with the same or equivalent type.

**Précaution :** Danger d'explosion si les piles sont remplacées de façon incorrect. Remplacer les piles seulement par le même type de pile ou l'équivalent.

## FCC Warning Statement

Changes or modifications not expressly approved by the party responsible for compliance could void the user's authority to operate the equipment.

This equipment has been tested and found to comply with the limits for a Class B digital device, pursuant to Part 15 of the FCC Rules.

These limits are designed to provide reasonable protection against harmful interference in a residential installation. This equipment generates, uses, and can radiate radio frequency energy and, if not installed and used in accordance with the instructions, may cause harmful interference to radio communications.

However, there is no guarantee that interference will not occur in a particular installation. If this equipment does cause harmful interference to radio or television reception, which can be determined by turning the equipment off and on, the user is encouraged to try to correct the interference by one or more of the following measures:

- Reorient or relocate the receiving antenna.
- Increase the separation between the equipment and receiver.
- Connect the equipment into an outlet on a circuit different from that to which the receiver is connected.
- Consult the dealer or an experienced radio/TV technician for help.

FCC Radiation Exposure Statement:

This equipment complies with FCC radiation exposure limits set forth for an uncontrolled environment. In order to avoid the possibility of exceeding the FCC radio frequency exposure limits, Human proximity to the antenna shall not be less than 20cm (8 inches) during normal operation.

## UNPACKING

Check that you have all of the following items.

If any item is missing, please contact the customer service hotline for assistance.

The hotline number is printed on the cover page of this user manual.

- Monster Rockin' Roller Mini 2 Unit
- AC Power Cable
- User Manual (with Warranty Statement)
- Quick Start Guide
- AUX In Cable
- Microphone

## PART DESCRIPTIONS

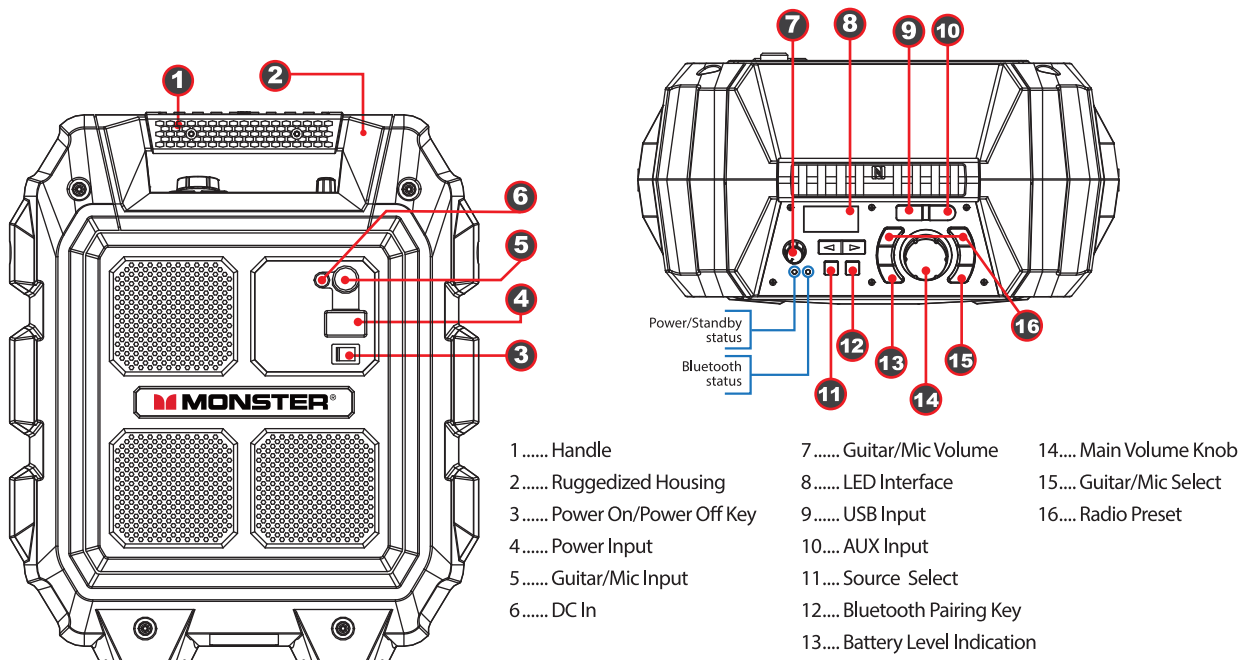

## GETTING STARTED

### Power Connection

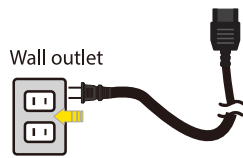

### Power On/Off Switch

- Power on the mechanical **Power Switch**.
- The **Power Red LED** will turn On.
- The unit will enter into Bluetooth mode, Bluetooth LED will flash blue.

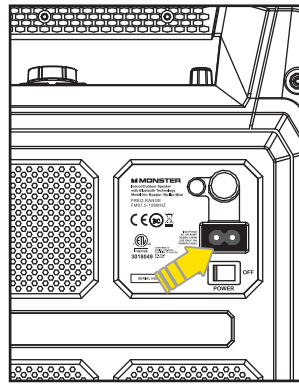

- Connect the supplied AC cable to The speaker.
- Plug the AC cord into wall outlet.

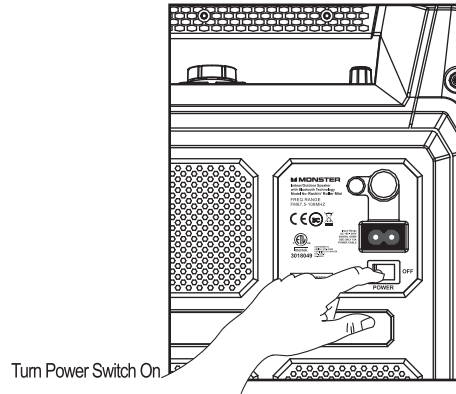

## Charging Battery

- By connecting AC power, battery will start charging.
- To check the battery levels, press the battery icon located on the top panel.
- The percentage of battery life will be displayed on the screen.
- Charge battery about 6 hours in power off mode before you start using the unit for the first time.

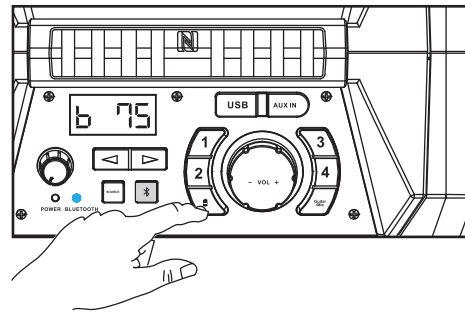

## BLUETOOTH CONNECTION (Bluetooth Device)

### Manual Bluetooth pairing

- Place Speaker and your Bluetooth device so they are no more than 3 feet apart.
- Change the input to BT (Bluetooth) by pressing the "Source" button.
- Press and hold  Button on Speaker for 2 seconds and enter. Bluetooth pairing mode BT Blue LED will flash .
- Make sure Bluetooth function of your Bluetooth device is ON.
- Set your Bluetooth device to search for Bluetooth devices. You will recognize the unit by its Bluetooth name **RRMINI2**.
- Once selected, your Bluetooth device will indicate as "Connected", and you will hear confirmation sound from speaker.
- Bluetooth LED turns solid upon completion of pairing.

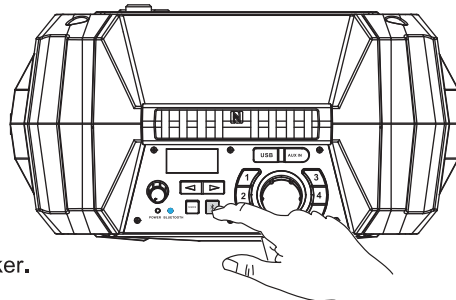
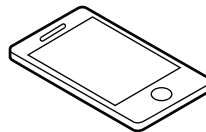

Bluetooth Blue LED Indicator  
(Flashing to **Steady On**)

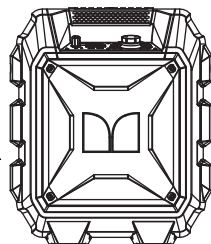

### Pairing Using NFC

- Turn on NFC function on your Bluetooth enabled device.
- Place your Bluetooth device on the silkscreen "NFC" on the top surface of the Monster Rockin' Roller Mini 2.
- Confirm Bluetooth connection on your Bluetooth device. Note: Blue LED indicator will be solid.
- Once paired you can play audio from your Bluetooth device and audio can be heard from the unit.

## CONNECTION USING AUX INPUT

- Plug in the 3.5mm Stereo Audio wire into the Aux-In input,
- Switch the input to "Aux" mode by pressing the "Source" button.
- You can connect any audio device that has 3.5mm audio output jack, and can playback any audio from this connected device.
- All playback functions (Play, Pause, Next, Previous, Volume Up & Volume Down) can be controlled from the connected Audio device.

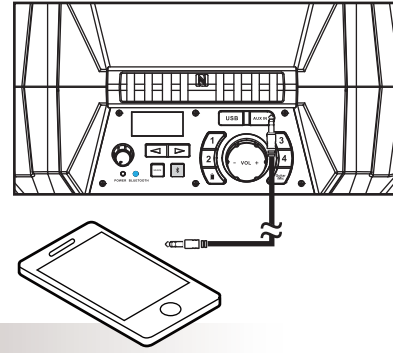

## FM / USB Charging

### Listening to FM radio

- Press the "Source" button to select FM source, the radio station frequency will be displayed on the screen.
- Press and hold (◀ or ▶) to search a station with strongest reception automatically.

### Store your favorite radio stations manually (upto 4)

- Tune to the desired radio station.
- Press and hold a number key (1-4) to enter programming mode; the corresponding number blinks on the screen; and the station to save on the selected preset.
- Repeat above step 1-2 to store additional stations.

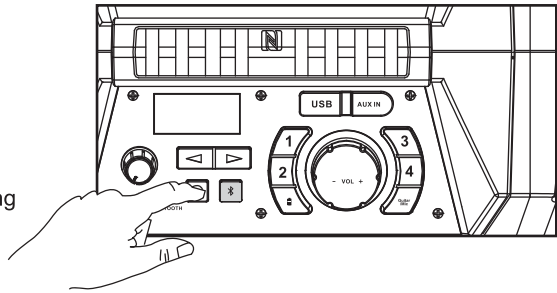

### Select a favorite radio station

- Press the "Source" button to select FM source.
- Press the number 1-4 keys to select one of your favorite radio stations to listen.

### USB Charging (5V/2A)

- With the built in USB power bank located on the main control panel, connect your USB cable to the USB power port. You can connect an iPhone, iPad, or most Android devices. (USB cable not included)

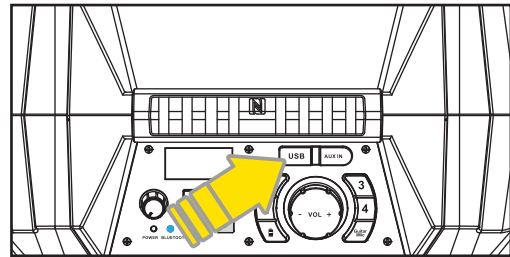

## AUTO STANDBY/ WAKE UP

### Auto Standby:

The Power Red LED Signal will turn on and other LED Signals will turn off once the main unit is in Standby mode.

- Bluetooth: When there is no BT Connection, or there is a BT Connection failure, or if the BT has been disconnected for 15 Minutes, the set will go to standby mode and the BT LED Signal will turn off.
- AUX: The main unit will enter standby mode when the main unit is in AUX mode and no AUX cable has been detected.
- Standby: When the unit is on, press and hold the volume knob for 3 seconds and the speaker will enter the Standby mode.

### "Wake up" from standby mode:

If the main unit is in Standby mode, press and hold the volume knob for 2 second. The main unit will turn on and return to the latest source mode. The Power Red LED Signal will turn off and the LED Screen will display the latest source once the main unit is in work mode.

## Guitar/Mic. Input

The new Mini Rockin' Roller Mini 2 comes with a Mic/Guitar input. This new feature allows you to simply connect the provided microphone or your guitar and start playing or singing along!

- Plug the Mic/Guitar into the "Mic/Guitar" labeled input located on the back of the unit.
- To switch between Mic or Guitar audio settings press the "Mic/Guitar" button.

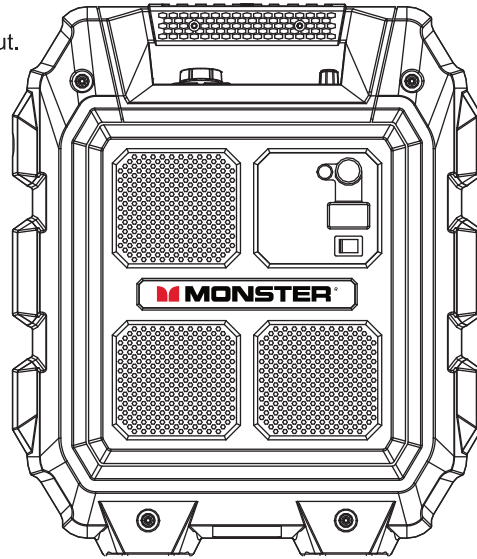
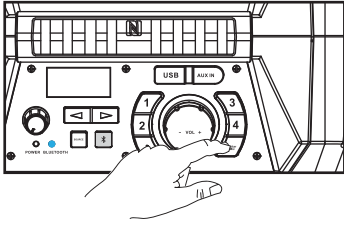

## TROUBLESHOOTING

### General

#### No power

- Check that the AC power cord is securely inserted in the unit and the electrical outlet.
- Check the Power On/Off switch is turned to On position.
- If battery is flat. Plug in the AC power cord to charge and operate.

#### Keys no response

- Turn the Power On/Off switch to Off, and then On again to reset the unit.
- Unplug the AC power cord and plug it back again.

#### No sound heard

- Make sure the guitar is connected, and Guitar Mode is selected (press Guitar/Mic button) and Guitar/Mic Volume is turned to a reasonable level.
- Make sure the mic is connected, and Mic Mode is selected (press Guitar/Mic button) and Guitar/Mic Volume is turned to a reasonable level;
- Make sure the Aux connected device volume is turned to a reasonable level.
- Make sure the Bluetooth connected device outputs the audio through BT out.
- Make sure the Bluetooth connected device volume is turned to a reasonable level.

### Bluetooth Operations

#### Audio quality is poor

- Bluetooth reception is poor. Move the Bluetooth device closer to the speaker.

#### Cannot pair to Bluetooth device

- Make sure both Bluetooth device and speaker are not connected to any other Bluetooth device.
- Make sure the Bluetooth function is on your Mini Rockin' Roller.
- Make sure the Blue LED on the Speaker is flashing fast (Pairing mode).
- Turn Power switch to Off, and then On again. Repeat the steps mentioned in "Bluetooth Set-Up".

## SPECIFICATIONS

### General

Input Source:	Bluetooth/FM/Aux/Microphone/Guitar
Bluetooth Range:	Bluetooth 10M (33ft)
AUX IN	3.5 mm
Control Buttons	Power, Source, Bluetooth pairing, Volume knob, Previous/Next, 4 pcs FM preset key Battery Level indicated LED on/off key
LED Indicator	Power/Standby (Red LED x1); Bluetooth (Blue LED x1); Battery level indicating LED (Red x1,)
Power Input	AC IN 120V/60Hz/AC IN 220V/50Hz DC in 15V
Auto Standby	When the unit is not being used for over 15 minutes it will automatically enter Standby mode
Auto Power Off	Yes
Speaker output Wattage	25W
Speaker driver size	6.5" (Woofer) X1 + 1.5" (Tweeter) X1
Speaker grill finishing	Metal speaker grill
Full range	Yes
Max SPL	99dB
THD + Noise	< 10%
S/N	> 75dB
Cabinet Material	Plastic
Dimension (W x H X D)	14.02" x 16.54" x 7.09"
Weight (Kg)	12.8 lbs

### Operating Temperature

Operating Temperature Range	.. 32F to 104F
Operating Humidity Range	..... 40~90% RH
Storage Temperature Range	..... -13F to 158F

### Key

Power on/off key	Power on: Switch "Power" key to "ON" Power off: Switch "Power" key to "OFF"
Source key	1. Press Source key to change source between "BT", "Aux in", or "FM"
Volume knob	1. Rotate VOLUME knob to increase/decrease volume; 2. Press and hold the volume knob key for 3s and enter Standby status
Bluetooth Pairing	1. Press and hold the Pairing key for 2s to enter Pairing mode 2. Press and hold the Pairing key for 8S to clear any previous Bluetooth pairing
Previous/Next Key	Auto search radio stations when in FM mode press and hold "Previous/Next" Key in FM source
Preset 1,2,3,4	Short press – play preset station Long press – store current station to preset
Battery Level indicated Battery Icon	Press to display battery level;

### Bluetooth

Bluetooth version	2.1 + EDR
Bluetooth Profile	A2DP, AVRCP
Bluetooth Frequency Band	2.4GHz ~ 2.48 GHz
Bluetooth Range	10 m (33ft.)

### Connections

3.5mm Aux in	Yes
USB Port	USB x1 (5V 2A ) iPhone/iPad/Android Compatible
AC in	Yes



## Limited Warranty

### Model : RRMINI 2

This Monster-branded product, marketed as new, in the original carton to the original purchaser ("Product"), is warranted by Russell Distribution Company, LLC against manufacturing defects in materials and workmanship for a limited warranty period of Ninety (90) Days for Labor and One (1) year for Parts. This Limited Warranty is conditioned upon proper use of Product by you, the Purchaser.

This Limited Warranty does not apply to store display products and product sold as a "marked down" special, in "as is" condition, "close outs", "liquidation and clearance sales", "open box", products missing accessories, or no fault found.

Proof of purchase in the form of a Bill of Sale, Receipt or Receipted Invoice is evidence the Product is within the limited warranty period. The Bill of Sale, Receipt or Receipted Invoice must be presented as a pre-condition to obtaining the limited warranty service.

This limited warranty begins on the original date of purchase and is valid only on Products purchased through authorized dealers and used in the United States, and Puerto Rico, by the original Purchaser. To receive warranty service, the Purchaser must first contact us for problem determination and service procedures. The original dated bill of sale, receipt or receipted invoice must be presented upon request as proof of purchase.

We will repair your product or if repairs cannot be made, we will replace it at no charge with the same or similar product. If the Product is defective as specified in this limited warranty during the limited warranty period, we may use new or remanufactured parts to repair the Product. All replaced parts and products become our property and must be returned to us. Replacement parts and products assume the remaining original limited warranty, or ninety (90) days, whichever is longer.

Product freight must be prepaid by you, the original Purchaser and shipped in either its original packaging or packaging affording an equal degree of protection. We will not be responsible for or obligated to replace damaged Products.

If the Product is received damaged, it is your responsibility as the consumer to file a claim against the carrier. We will only store the damaged Product for 30 days and reserve the right, in our sole discretion, to dispose of the damaged Product or ship it back to you at your expense after 30 days.

This limited warranty covers manufacturing defects in materials and workmanship encountered in normal, and except to the extent otherwise expressly provided for in this statement, noncommercial use of this Product, and shall not apply to the following, including, but not limited to: Damage which occurs in shipment; delivery and installation; applications and uses for which this Product was not intended; altered Product or serial numbers; cosmetic damage or exterior finish; accidents, abuse, neglect, fire, water, lightning or other acts of nature; use of products, equipment, systems, utilities, services, hardware, supplies, accessories, applications, installations, repairs, external wiring or connectors not supplied or authorized by us or the manufacturer, which damage this Product or result in service problems; incorrect electrical line voltage, fluctuations and surges; customer adjustments and failure to follow operating instructions, cleaning, maintenance and environmental instructions that are covered and prescribed in the instruction book; reception problems and distortion related to noise, echo, interference or other signal transmission and delivery problems; burned-in images. Uninterrupted or error-free operation of the Product is not warranted.

**THERE ARE NO EXPRESS OR IMPLIED WARRANTIES OTHER THAN THOSE LISTED AND DESCRIBED ABOVE, AND NO WARRANTIES WHETHER EXPRESS OR IMPLIED, INCLUDING, BUT NOT LIMITED TO, ANY IMPLIED WARRANTIES OF MERCHANTABILITY OR FITNESS FOR A PARTICULAR PURPOSE, SHALL APPLY AFTER THE EXPRESS WARRANTY PERIODS STATED ABOVE, AND NO OTHER EXPRESS WARRANTY OR GUARANTY GIVEN BY ANY PERSON, FIRM OR CORPORATION WITH RESPECT TO THIS PRODUCT SHALL BE BINDING ON US. REPAIR OR REPLACEMENT AS PROVIDED UNDER THIS LIMITED WARRANTY IS YOUR EXCLUSIVE REMEDY AS THE CONSUMER. WE SHALL NOT BE LIABLE FOR ANY INCIDENTAL, OR CONSEQUENTIAL DAMAGES FOR BREACH OF ANY EXPRESS OR IMPLIED WARRANTY ON THIS PRODUCT; EXCEPT TO THE EXTENT PROHIBITED BY APPLICABLE LAW, ANY IMPLIED WARRANTY OF MERCHANTABILITY OR FITNESS FOR A PARTICULAR PURPOSE ON THIS PRODUCT IS LIMITED FOR THE DURATION OF THIS LIMITED WARRANTY. THIS LIMITED WARRANTY SHALL NOT EXTEND TO ANYONE OTHER THAN THE ORIGINAL PURCHASER OF THIS PRODUCT, IS NONTRANSFERABLE AND STATES YOUR EXCLUSIVE REMEDY.**

Some states do not allow limitations on how long an implied warranty lasts, or the exclusion or limitation of incidental or consequential damages, so the above limitations or exclusions may not apply to you. This limited warranty gives you specific legal rights, and you may also have other rights which vary from state to state. Any provision contained herein which is found contrary to state or local laws shall be deemed null and void and the remaining provisions shall continue in full force and effect.

To obtain warranty service:

**Telephone: 800-976-0677**



Monster and the M Monster logo are registered trademarks of Monster, Inc. and its subsidiaries in the U.S. and other countries, used under license. Pure Monster Sound is a trademark of Monster, Inc. and its subsidiaries in the U.S. and other countries, used with permission.

The Bluetooth® word mark and logos are registered trademarks owned by Bluetooth SIG, Inc. Other trademarks and trade names are those of their respective owners.

**MONSTER®**

# ROCKIN' ROLLER *MINI* 2

MANUAL DE INSTRUCCIONES



FOR QUESTIONS OR TECHNICAL SUPPORT  
Please call:

**1-800-976-0677**

Please do not return this product to the store.

# TABLA DE CONTENIDOS

Importantes Medidas de Seguridad	13
Desempacando	14
Comenzando	15
Recargando la Bateria	15
Conexión de Bluetooth (Dispositivos Bluetooth)	15
Conexión Usando la entrada AUX	16
Recargando FM / USB	16
Espera Automática / Despertar	16
Entrada de Guitarra / Micrófono	17
Problemas y Soluciones	17
Especificaciones	18
Garantía Limitada	19

## INSTRUCCIONES DE SEGURIDAD IMPORTANTES

**PARA EVITAR INCENDIOS O DESCARGAS ELÉCTRICAS, NO USE ESTE ENCHUFE CON UN CABLE DE EXTENSIÓN, RECEPTÁCULO U OTRA SALIDA A MENOS QUE LA PUNTA DE LA CLAVIJA SEA INSERTAR POR COMPLETO. PARA EVITAR INCENDIOS O DESCARGAS ELÉCTRICAS, NO EXPONER ESTE APARATO A LA LLUVIA O HUMEDAD.**



Este símbolo le advierte la presencia de "voltajes peligrosos" dentro del aparato, que tienen una magnitud lo suficientemente peligrosa como para provocar una descarga eléctrica o daños personales.

### ADVERTENCIA

**NO ABRIR  
RIESGO DE DESCARGA  
ELÉCTRICA**

**PRECAUCIÓN:** PARA REDUCIR EL RIESGO DE DESCARGA ELÉCTRICA, NO REMUEVA LA CUBIERTA (PARTE POSTERIOR). DENTRO DE LA UNIDAD NO HAY PARTES QUE LE PUEDAN SERVIR, SI LA UNIDAD NECESITA SERVICIOS LLÉVELA CON UN TÉCNICO CALIFICADO.



Este símbolo le indica importantes instrucciones de operación y servicio marcadas en la unidad y en el manual de instrucciones.

1. **LEA LAS INSTRUCCIONES** - Todas las instrucciones de seguridad y funcionamiento deben leerse antes de utilizar el producto.
2. **GUARDE LAS INSTRUCCIONES** - Las instrucciones de seguridad y operación deben ser conservadas para futuras referencias.
3. **OBEDEZCA LAS ADVERTENCIAS** - Todas las advertencias en el producto y en las instrucciones de operación deben ser atendidas.
4. **SIGA LAS INSTRUCCIONES** - Todas las operaciones e instrucciones deben seguirse.
5. **LIMPIEZA** - Desenchufe este producto de la toma de corriente antes de limpiarlo. No use limpiadores líquidos o en aerosol. Limpie sólo con un paño seco.
6. **ACCESORIOS** - No utilice accesorios no recomendados por el fabricante del producto ya que podría ser peligroso.
7. **ACCESORIOS** - No coloque este producto en locales inestables carrito, soporte, trípode, soporte o mesa. El producto podría caerse y causar lesiones graves a un niño o adulto y serios daños al producto. Utilice sólo un carro, soporte, trípode, soporte o mesa recomendado por el fabricante, o vendidos con el producto. Cualquier montaje del producto debe seguir las instrucciones del fabricante, y deberán utilizarse los accesorios de montaje recomendados por el fabricante. Una combinación del producto y un carrito deberá moverse paradas de atención-rápida, la fuerza excesiva y las superficies irregulares pueden hacer que el producto se vuelque.
8. **VENTILACIÓN** - Ranuras y orificios de la carcasa cumplen un propósito de ventilación y aseguran el correcto funcionamiento del producto y para protegerlo del sobrecalentamiento, estas aberturas no deben ser bloqueadas o cubiertas. Las aberturas no deben bloquearse nunca al colocar el producto sobre una cama, sofá, alfombra u otra superficie similar. Este producto no debe colocarse en una instalación empotrada, como una librería o estante, a menos que tenga una ventilación adecuada o las instrucciones del fabricante \* han sido atendidas.
9. **FUENTES DE ALIMENTACIÓN** - Este producto debe ser operado solamente con el tipo de corriente indicado en la etiqueta. Si no está seguro del tipo de suministro eléctrico de su casa, consulte a su distribuidor o compañía eléctrica local. Para aquellos productos que funcionan con baterías, u otras fuentes, consulte las instrucciones de funcionamiento.
10. **POLARIZACIÓN** - Este producto puede estar equipado con un enchufe de línea de corriente alterna polarizado (un enchufe con una patilla más ancha que la otra). Este enchufe encajará en el tomacorriente de una sola manera. Esta es una característica de seguridad: Si no puede insertar el enchufe completamente en la toma, intente invertir el enchufe. Si aún así el enchufe no entra, contacte a un electricista para sustituir la toma obsoleta. No anule el propósito de seguridad del enchufe polarizado.
11. **PROTECCIÓN DEL CABLE** - Los cables de alimentación deben colocarse de manera que no sea probable que sean pisados o aplastados por objetos colocados sobre o contra ellos, prestando especial atención a los cables en los enchufes, tomacorrientes y en el punto de salida del producto.
12. **PERÍODOS SIN UTILIZACIÓN** - El cable de alimentación del producto debe ser desconectado del enchufe cuando no se utilice durante largos períodos de tiempo.
13. No utilice este aparato cerca del agua.
14. No lo instale cerca de fuentes de calor, como radiadores, calefactores, estufas u otros aparatos (incluyendo amplificadores) que produzcan calor
15. Remita todas las reparaciones a personal técnico cualificado. Se requiere servicio cuando el aparato ha sido dañado de cualquier modo, como cuando el poder - cable de alimentación o el enchufe está dañado, se ha derramado líquido o han caído objetos dentro del aparato, el aparato ha sido expuesto a la lluvia o la humedad, si no funciona normalmente, o si se ha caído.
16. Enchufe principal se utiliza como dispositivo de desconexión y debe permanecer fácilmente accesible durante el uso. Para desconectar el aparato de la red eléctrica por completo, la clavija de alimentación debe ser desconectado from la toma de corriente completamente.
17. La batería no debe exponerse a calor excesivo como el del sol, fuego o similar



## ADVERTENCIA

Para reducir el riesgo de incendio o descarga eléctrica, no exponga este aparato a la lluvia ni a la humedad.

## PRECAUCIÓN

El uso de controles o ajustes o la realización de procedimientos distintos a los especificados pueden provocar una exposición peligrosa a la radiación.

**PRECAUCIÓN:** Estas instrucciones de servicio son para uso exclusivo del personal de servicio calificado. Para reducir el riesgo de descarga eléctrica, no realice reparaciones que no se encuentren en las instrucciones de funcionamiento a menos que usted esté calificado para hacerlo.

## Declaración de Advertencia de la FCC

Los cambios o modificaciones no aprobados expresamente por la parte responsable del cumplimiento podrían anular la autoridad del usuario para operar el equipo.

Este equipo ha sido probado y cumple con los límites para un dispositivo digital de Clase B, según la Parte 15 de las Normas de la FCC. Estos límites están diseñados para proporcionar una protección razonable contra las interferencias perjudiciales en una instalación residencial. Este equipo genera, utiliza y puede irradiar energía de radiofrecuencia y, si no se instala y utiliza de acuerdo con las instrucciones, puede causar interferencias en las comunicaciones de radio. Sin embargo, no hay garantía de que no se produzcan interferencias en una instalación en particular. Si este equipo causa interferencias perjudiciales en la recepción de radio o televisión, lo cual puede comprobarse encendiéndolo y apagándolo, se recomienda al usuario que intente corregir la interferencia mediante una o más de las siguientes medidas:

- Reorientar o reubicar la antena receptora.
- Aumentar la separación entre el equipo y el receptor.
- Conectar el equipo a un tomacorriente en un circuito diferente forma a la que el receptor está conectado.
- Consulte al distribuidor oa un técnico de radio / televisión para obtener ayuda.

Radiación de la FCC Declaración de la exposición:

Este equipo cumple los límites FCC de exposición a la radiación establecidos para un entorno no controlado. Con el fin de evitar la posibilidad de superar los límites de exposición a radiofrecuencias de la FCC, la proximidad humana a la antena no deberá ser inferior a 20 cm (8 pulgadas) durante el funcionamiento normal.

## DESEMPACANDO

Compruebe que ha recibido todos los elementos siguientes. Si falta algún elemento, póngase en contacto con la línea de atención al cliente para obtener ayuda. El número de la línea se imprime en la portada de este manual de usuario.

- Unidad de Rocking Roller Mini Unit
- Cable de Alimentación de AC
- Manual del Usuario (Incluye Tarjeta de Garantía)
- Guía de Comienzo Rápido
- Cable de Entrada AUX
- Micrófono

## Descripción de las partes

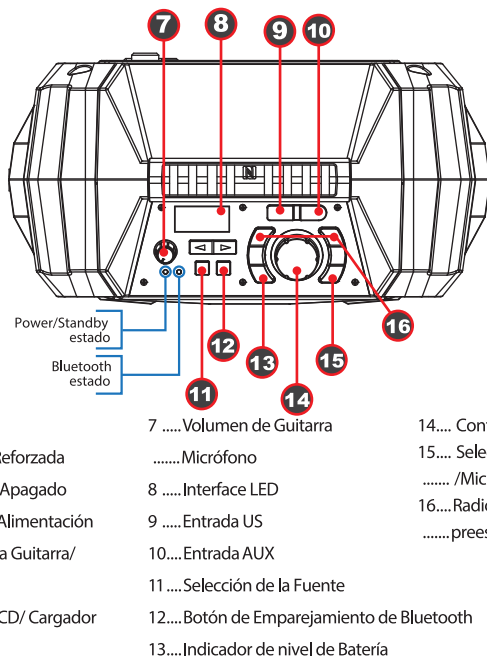
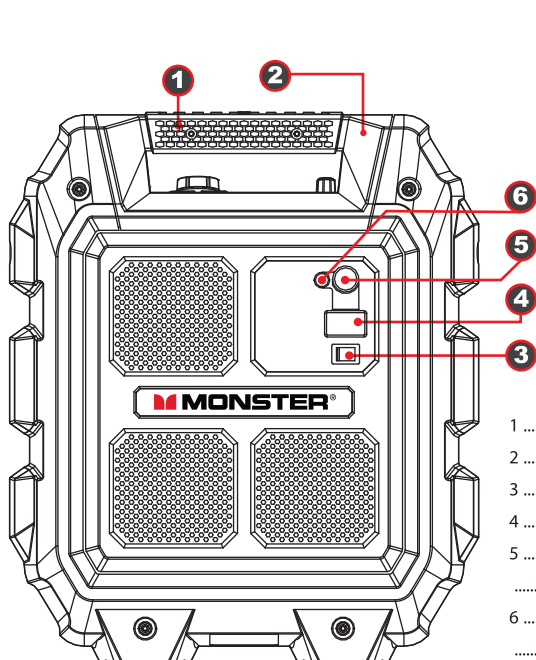

## Comenzando

### Conexión a la Corriente

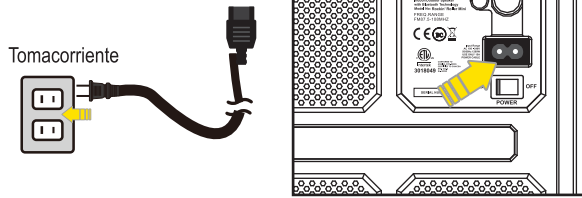

- Conecte el cable de CA a la unidad.
- Conecte el otro extremo del cable al tomacorriente.

### Interruptor de Encendido/Apagado

- Encienda usando Interruptor Mecánico de Encendido
- El LED Rojo de Encendido se ilumina
- La Unidad entrara al Modo de Bluetooth,
- El LED de Bluetooth parpadeará en azul.

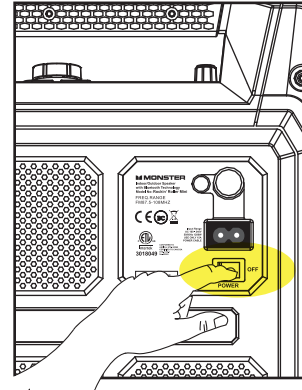

Encienda usando Interruptor

## Recargando la Batería

- Mediante la conexión de alimentación de CA, la batería comenzará a cargar
- Para comprobar los niveles de la batería, pulse el icono de la batería se encuentra en el panel superior.
- El porcentaje de duración de la batería se mostrará en la pantalla.
- Cargar la batería por 6 horas en el modo de apagado antes comenzar a utilizar la unidad por primera vez

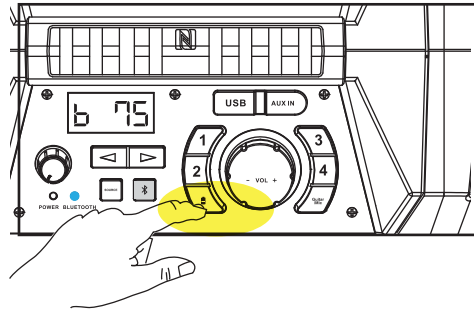

## Conexión BLUETOOTH (Dispositivo Bluetooth)

### Emparejamiento Manual de Bluetooth

- Coloque la bocina y el dispositivo Bluetooth no más de 3 pies de distancia.
- Cambie la entrada a BT (Bluetooth) presionando el botón "Source".
- Presione y mantenga presionado el botón de Bluetooth en la bocina durante 2 segundos e introduzca el modo de emparejamiento
- Bluetooth BT LED azul parpadeará.
- Asegúrese de que la función de Bluetooth en su dispositivo está activa.
- Configure el dispositivo Bluetooth para buscar dispositivos Bluetooth.
- Una Vez seleccionado, el dispositivo Bluetooth indicará como "Conectado", y se escuchará un sonido de confirmación en la Bocina.
- El LED de Bluetooth se ilumina de forma sólida después de completar el emparejamiento.

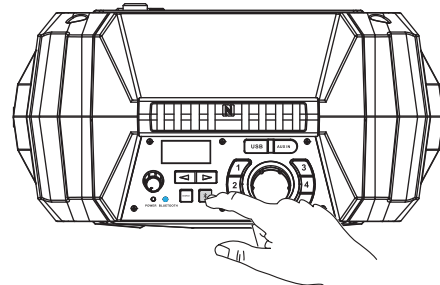
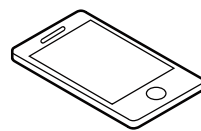

El Indicador LED Azul de Bluetooth, Parpadea y después se ilumina solidamente.

Bluetooth®

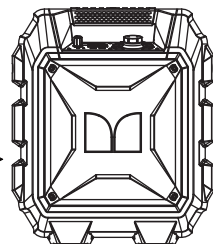
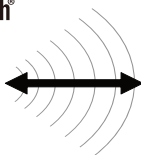

### Emparejando Usando NFC

- Encienda la función NFC en el dispositivo activado para Bluetooth.
- Coloque el dispositivo Bluetooth en la serigrafía "NFC" en la superficie superior del rodillo del monstruo Rockin 'Mini 2.
- Confirmar la conexión Bluetooth de su dispositivo Bluetooth. Nota: El indicador LED azul será sólido.
- Una vez emparejados se puede reproducir audio de Bluetooth dispositivo y de audio se puede escuchar desde la unidad.

## Conexión Usando la entrada AUX

- Conecte el cable de audio estéreo de 3,5 mm en la entrada AUX-IN.
- Cambie la entrada al modo "AUX" presionando el botón Fuente.
- Puede conectar cualquier dispositivo de audio que tenga salida de audio de 3,5 mm, y puede reproducir cualquier tipo de audio desde el dispositivo conectado.
- Todas las funciones de Reproducción (Tocar, Pausa, Siguiente, Anterior, Volumen) pueden ser controladas desde el dispositivo de Audio conectado.

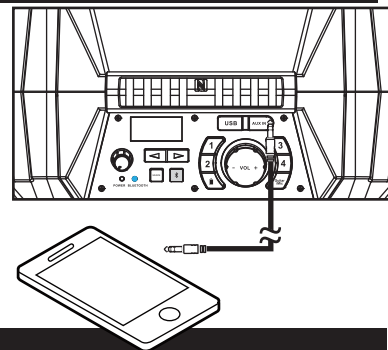

## FM / USB

### Escucha la radio FM

- Presione el botón "Source" para seleccionar Radio FM. La frecuencia de la emisora se mostrará en la pantalla.
- Mantenga presionado uno de los botones (◀ o ▶) para buscar una emisora con más fuerza de recepción automáticamente.

### Almacene sus emisoras favoritas manualmente (hasta 4)

- Sintonice la emisora de radio deseada.
- Mantenga presionada una tecla numérica (del 1 al 4) para entrar en modo de programación, el número correspondiente parpadea en la pantalla; y la estación es guardada en la memoria seleccionada.
- *Repita el paso 1-2 para almacenar estaciones adicionales.*

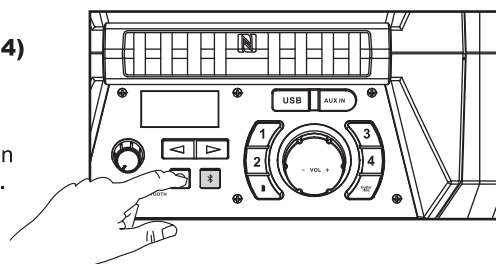

### Seleccione una estación de radio favorita

- Presione el botón "Source" para seleccionar la fuente de FM.
- Presione el número de teclas 1-4 para seleccionar una de sus emisoras de radio favoritas para escuchar.

### Carga del USB (5V / 2A)

- Con el Banco de Carga USB situado en el panel de control, conecte el cable USB al puerto de alimentación USB. Se puede conectar un iPhone, iPad o la mayoría de dispositivos Android. (cable USB no incluido)

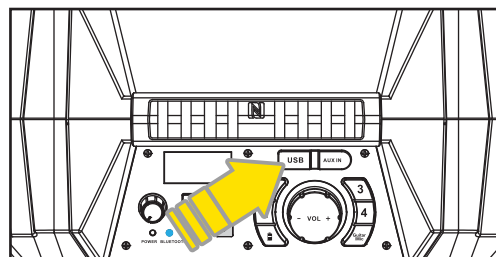

## Espera Automática / Despertar

### Espera Automática :

- La señal roja LED de alimentación se encenderá y otras señales LED se apagarán una vez que la unidad principal está en modo de espera (STANDBY).
- Bluetooth:** Cuando no hay conexión BT (Bluetooth), o hay un fallo de conexión BT, o si el BT tiene estado desconectado durante 15 minutos, el aparato se pondrá en modo de espera y la señal de BT LED se apagará.
- AUX:** La unidad principal entrará en modo de espera cuando la unidad principal está en modo AUX y no cable de AUX ha sido detectado.
- En espera:** Cuando la unidad está encendida, presione y mantenga presionado el botón de volumen durante 3 segundos y el altavoz entrará el modo de espera.

### "Despertar" de modo de espera:

Si la unidad principal está en modo de espera (Standby), presione y mantenga presionado el control de **Volumen** durante 2 segundos. La unidad se encenderá y volverá al modo de fuente que fue usado anteriormente. La señal roja LED de encendido se apagará y la pantalla LED mostrará la última fuente una vez que la unidad principal está en el modo de trabajo.



## Entrada para Guitarra y Micrófono

El nuevo Rockin' Roller Mini 2 viene con una entrada de guitarra / micrófono. Esta nueva característica le permite conectar de forma sencilla el micrófono o la guitarra y empezar a jugar o cantar!

- **Enchufe** el micrófono o guitarra en la entrada de "Mic/Guitar" entrada etiquetada situada en la parte posterior de la unidad.

- **Para cambiar** entre configuraciones de audio de micrófono o una guitarra presione el botón "Mic/Guitar".

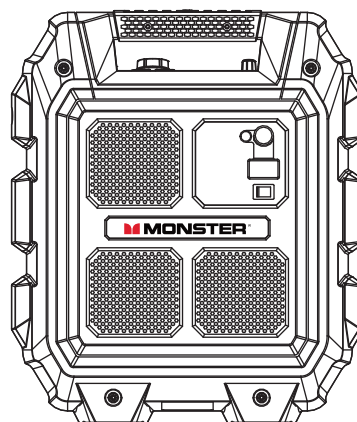
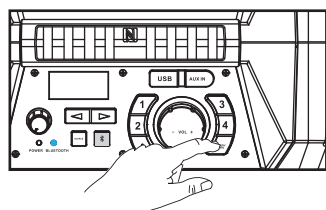

## Problemas y Soluciones

### Ningún Poder

- Compruebe que el cable de alimentación de CA esté bien insertado en la unidad ya la toma eléctrica.
- Compruebe el interruptor de encendido / apagado es a su vez a la posición On.
- Si la batería está descargada. Conecte el cable de alimentación de CA para cargar y operar.

### Claves sin respuesta

- Gire el interruptor de encendido / apagado en Off, y luego de nuevo para reiniciar la unidad.
- Desconecte el cable de alimentación de CA y vuelva a conectarlo de nuevo.

### No hay sonido escuchado

- Asegúrese de que el volumen del dispositivo conectado Aux es a su vez a nivel razonable.
- Asegúrese de que el Bluetooth conectado salida del dispositivo de audio a través de BT a cabo.
- Asegúrese de que el volumen del dispositivo conectado Bluetooth es a su vez a nivel razonable.

### Operaciones Bluetooth

Calidad de audio es deficiente

- Recepción Bluetooth es pobre. Mueva el dispositivo Bluetooth más cerca del altavoz.

### No se puede Parear un dispositivo Bluetooth

- Asegúrese de que ambos dispositivos Bluetooth y altavoz no está conectado a ningún otro Dispositivo Bluetooth.
- Asegúrese de que el interruptor de Bluetooth encendido / apagado situado debajo del altavoz es deslizante a la posición On.
- Asegúrese de que el LED azul en el altavoz parpadea rápido (modo de emparejamiento).
- Gire el interruptor de alimentación en Off, y luego encenderlos. Mantenga pulsado el botón BT durante 2 segundos para entrar en modo de emparejamiento.

## Especificaciones

### General

Fuente de entrada: .....	Bluetooth / FM / Aux / Micrófono / Guitarra
El alcance de Bluetooth: .....	Bluetooth 10M (33 pies)
AUX IN .....	3,5 mm
Botones de control .....	De potencia, Fuente, el emparejamiento Bluetooth,
.....	control de volumen, anterior / siguiente,
.....	4 piezas clave preestablecido FM
.....	Nivel de la batería indicado LED de encendido / apagado
LED indicador .....	De encendido / en espera (x1 LED rojo);
.....	Bluetooth (x1 LED azul);que indica el nivel de batería LED (x1 Rojo,)
.....	AC Potencia de entrada IN 120V / 60Hz / AC 220V / 50Hz
.....	DC 15V
En Espera (Auto) .....	Suspensión automática Cuando la unidad no está siendo utilizado por más de
.....	15 minutos entrará automáticamente en modo de espera
Apagado automático .....	Sí
Potencia de salida de la bocina	25 W
Tamaño del controlador bocina .	6.5 "(woofer) X1 + 1,5" (tweeter) X1
Acabado de la bocina .....	Rejilla del altavoz del metal
Gama completa .....	Sí
Max SPL .....	99dB
THD + Ruido .....	<10%
S / N .....	> 75 dB
Material de la caja .....	Plástico
Dimensiones (W x H x D) .....	14,02 " x 16,54 cm x 7,09 "
Peso .....	12,8 libras

### Temperatura de funcionamiento

Rango de temperatura de .....	32 ° F a 104 ° F
Rango de humedad de .....	40 ~ 90% RH
Temperatura de almacenamiento	-13F a 158F

### Bluetooth

Bluetooth versión .....	2.1 + EDR
Perfil Bluetooth .....	A2DP, AVRCP
Bluetooth de 2,4 GHz de frecuencia	~ 2,48 GHz
El alcance de Bluetooth .....	10 m (33 pies).

### Conexiones

3.5mm Entrada auxiliar .....	Sí
Puerto USB .....	x1 USB (5V 2A) iPhone / iPad / Android compatible
AC en .....	Sí

## Garantía Limitada Modelo RRMINI 2

Este producto Monster, comercializado como nuevo, en la caja de cartón original al comprador original ( "Producto"), por Russell Distribution Company, LLC contra defectos de fabricación en materiales y mano de obra durante un período de garantía limitada de noventa (90) Días para el Mano de Obra y un (1) año para las piezas. Esta garantía limitada está condicionada al uso adecuado del producto por usted, el comprador.

Esta garantía limitada no se aplica en productos de aparador y de productos que se venden como "rebajado" especial, en "tal cual" condición, "liquidación y ventas de liquidación", "caja abierta", los productos accesorios que faltan..

La prueba de compra en forma de una factura de venta, recibos o facturas originales pagadas evidencia el producto está dentro del período de garantía limitada. La factura de venta, recibos o facturas originales pagadas debe presentarse como una condición previa a la obtención del servicio de garantía limitada.

Esta garantía limitada comienza en la fecha original de compra y es válida únicamente para productos comprados a través de distribuidores autorizados y usados en los Estados Unidos y Puerto Rico, por el comprador original. Para recibir el servicio de garantía, el comprador debe comunicarse primero con nosotros para la determinación de problemas y procedimientos de servicio. La factura original de venta, recibo o factura pagada deberá ser presentado a petición como prueba de compra.

Vamos a reparar su producto o si no se pueden hacer las reparaciones, lo reemplazaremos sin cargo con el mismo producto o similar. Si el producto es defectuoso como se especifica en esta garantía limitada durante el período de garantía limitada, podemos utilizar piezas nuevas o reacondicionadas para reparar el producto. Todas las piezas sustituidas pasan a ser de nuestra propiedad y deben ser devueltos a nosotros. piezas de recambio y productos asumen la garantía original restante limitada, o noventa (90) días, el que sea mayor.

Producto de carga deben pagar por adelantado por usted, el comprador original y enviado en su embalaje original o un embalaje que proporcione el mismo grado de protección. No seremos responsables de o está obligado a reemplazar los productos dañados.

Si el producto es recibido dañado, es su responsabilidad como consumidor para presentar una reclamación contra el transportista. Sólo se almacene el producto dañado durante 30 días y se reserva el derecho, a nuestra sola discreción, para disponer del producto dañado o enviar de nuevo a usted a su cargo después de 30 días.

Esta garantía limitada cubre defectos de fabricación en materiales y mano de obra encontrados en condiciones normales, y salvo en la medida que se permita expresamente en el presente comunicado, uso no comercial de este producto, y no se aplicará a los siguientes, incluyendo, pero no limitado a: daños en la cual producidos durante el transporte; entrega e instalación; aplicaciones y usos para los que no se desea este producto; Producto alterado o números de serie; daños estéticos o acabado exterior; accidentes, abuso, negligencia, fuego, agua, rayos u otros actos de la naturaleza; uso de productos, equipos, sistemas, servicios públicos, servicios, hardware, equipos, accesorios, aplicaciones, instalaciones, reparaciones, cableado externo o conectores no suministrado o autorizado por nosotros o por el fabricante, lo que puede dañar el producto o provocar problemas de servicio; voltaje de la línea eléctrica incorrecto, fluctuaciones y sobretensiones; ajustes del cliente e incumplimiento de las instrucciones de uso, limpieza, mantenimiento y ambientales que están cubiertas y establecen en el manual de instrucciones; problemas de recepción y la distorsión relacionados con el ruido, el eco, interferencia u otros problemas de transmisión de la señal y de entrega; quemados en las imágenes. el funcionamiento ininterrumpido o sin errores del producto no está garantizado.

**NO HAY GARANTÍA EXPRESA O IMPLÍCITAS DIFERENTE A LAS MENCIONADAS Y DESCRITAS AQUI ANTERIORMENTE, POR LO TANTO, NO GARANTÍAS SEA EXPRESA O IMPLÍCITA, INCLUYENDO, PERO SIN LIMITACION A CUALQUIER GARANTIA IMPLÍCITA DE COMERCIABILIDAD O PARA UN PROPOSITO EN PARTICULAR, SE APLICARA DESPUES DEL PLAZO EXPRESO CITADO ARRIBA, Y NINGUNA OTRA GARANTIA DADA POR CUALQUIER PERSONA, EMPRESA O CORPORACION CON RESPECTO A ESTE PRODUCTO SERAN OBLIGATORIAS PARA NOSOTROS. LA REPARACION O REEMPLAZO DEL PRODUCTO BAJO ESTA GARANTIA ESTA LIMITADO COMO EXCLUSIVA SOLUCIÓN COMO CONSUMIDOR. NO SEREMOS RESPONSABLES DE CUALQUIER DAÑO O CONSECUENTE POR INCUMPLIMIENTO DE CUALQUIER GARANTÍA EXPRESA O IMPLÍCITA DE ESTE PRODUCTO; SALVO EN LA MEDIDA EN LA LEY APLICABLE, CUALQUIER GARANTÍA DE COMERCIALIZACIÓN O IDONEIDAD PARA UN PROPÓSITO PARTICULAR EN ESTE PRODUCTO ES LIMITADA A LA DURACIÓN DE ESTA GARANTÍA LIMITADA. ESTA GARANTÍA LIMITADA NO SE EXTIENDE A NINGUNA OTRA PERSONA NOMAS QUE EL COMPRADOR ORIGINAL DE ESTE PRODUCTO, ESTA GARANTIA NO ES TRANSFERIBLE Y DECLARA SU UNICA SOLUCION.**

Algunos estados no permiten limitaciones en la duración de una garantía implícita o la exclusión o limitación de daños incidentales o consecuentes, por lo que las limitaciones o exclusiones anteriores pueden no aplicarse en su caso. Esta garantía limitada le otorga derechos legales específicos, y usted también puede tener otros derechos que varían de un estado a otro. Cualquier disposición contenida en el presente documento que se encuentra contraria a las leyes estatales o locales se considerará nula y sin valor y las disposiciones restantes continuarán en pleno vigor y efecto.

Para obtener servicio de garantía:

**Telephone: 800-976-0677**

Ver. 130828-1



El logo de Monster y la M de Monster son marcas registradas de Monster, Inc. y sus filiales en los EE.UU. y en otros países, utilizadas bajo licencia. Pure Sound Monster es un marca comercial de Monster, Inc. y sus filiales en los EE.UU. y en otros países, utilizada con permiso.

Las marcas comerciales Bluetooth® y el logotipo son marcas registradas propiedad de Bluetooth SIG, Inc. El resto de marcas y nombres comerciales pertenecen a sus respectivos propietarios.

Impreso en China

Version: 1.0