



Allgemeine Installationshinweise

BULL-X TRONIC

Steuerung

Fehler und Irrtümer vorbehalten

Herzlichen Glückwunsch zum Erwerb der Bull-X Tronic Klappensteuerung. Wir sind bestrebt, Ihnen ungetrübte Freude an der Steuerung in Kombination mit Ihrem Fahrzeug zu bieten. Deswegen befolgen Sie diese Einbauanleitung bitte Punkt für Punkt. So vermeiden Sie Fehler beim Einbau.

Hinweis: Aufgrund der Gewährleistungspflicht, hat die Montage des Bull-X Tronic Steuergerätes zwingend durch einen Fachbetrieb zu erfolgen, was im Garantiefall vom Käufer durch eine entsprechende Rechnung belegt werden muss. Bei Selbstmontage durch nicht qualifizierte Dritte, können Schäden nicht reklamiert werden.

Achtung: Die Leitungen an der Bull-x Tronic nicht löten oder mit Stromdieben bzw. Quetschverbindern etc. montieren.

Hinweis: Sollten Sie sich die Montage nicht zutrauen, suchen Sie bitte eine Fachwerkstatt auf.

Schematischer Kabelplan

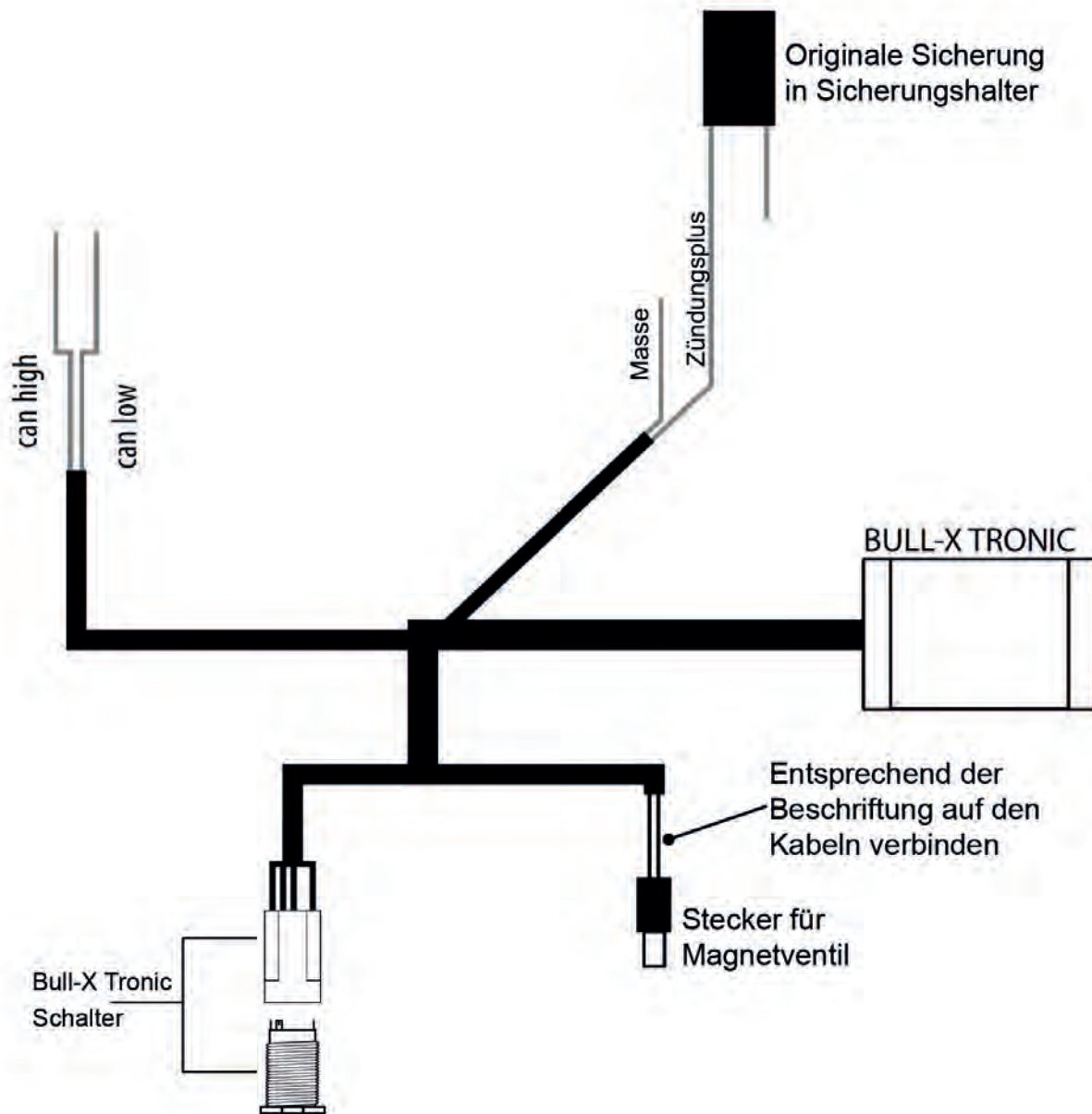



Allgemeine Installationshinweise

BULL-X TRONIC

Steuerung

Fehler und Irrtümer vorbehalten

1. Den Kabelbaum des Fahrzeugs an geeigneter Stelle freilegen.
2. Isolieren Sie das **CAN HIGH-** und **CAN LOW-Kabel** Ihres Fahrzeugs auf einer Länge von ca. 1 cm pro Kabel ab und verdrehen Sie die entsprechenden Kabel des Bull X Tronic mit den zuvor abisolierten Kabeln. Anschließend die verdrehten Stellen einzeln mit Gewebepband oder ähnlichem isolieren.
3. Verlegen Sie nun die Kabel für das Magnetventil durch die Spritzwand in den Motorraum und verbinden den Stecker mit dem Magnetventil.
4. Decken Sie den Sicherungskasten Ihres Fahrzeugs ab, entfernen Sie die entsprechende Sicherung, setzen Sie den Sicherungshalter in den so freigegebenen Schlitz ein und setzen Sie die zuvor entfernte Sicherung in den Sicherungshalter ein. Befestigen Sie nun das Massekabel am entsprechenden Massepunkt.
5. Jetzt können Sie das Bull-X Tronic-Steuergerät mit dem Bull-X Tronic-Kabelbaumstecker verbinden.
6. Verlegen Sie das Kabel des Bull-X Tronic-Tasters in die gewünschte Position. Stecken Sie den Taster in die Steckdose. Achten Sie auf die richtige Position des Tasters zum Sockel (siehe Bild).

BITTE BEACHTEN SIE DIE RICHTIGE POSITION VOM TASTER ZUM STECKSOCKEL.

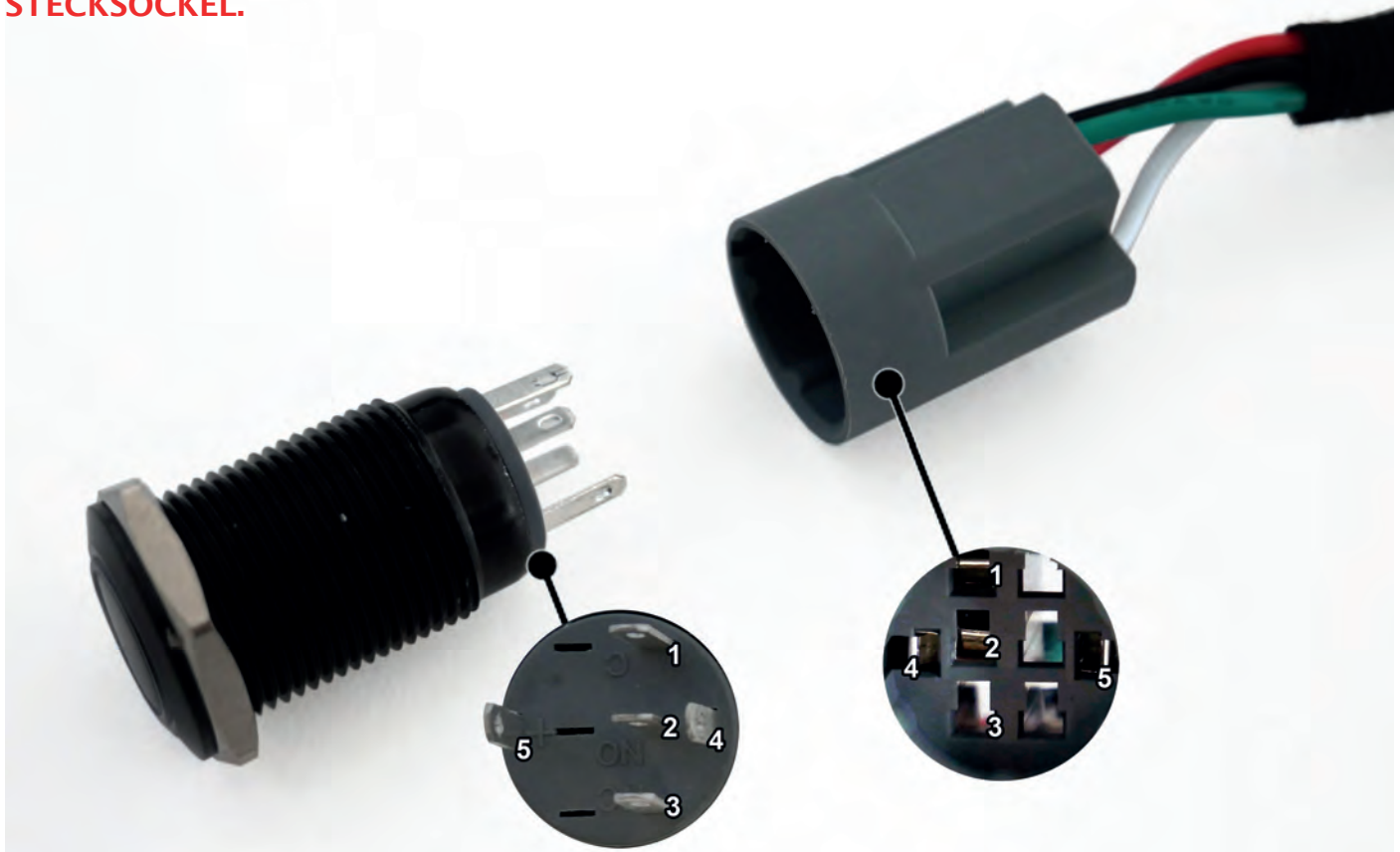



Allgemeine Installationshinweise

BULL-X TRONIC

Steuerung

Fehler und Irrtümer vorbehalten

7. Verlegen Sie nun die Unterdruckleitung von der Stelle, an der Sie den Unterdruck abgreifen, bis zum Magnetventil und vom Magnetventil zur Abgasklappe.

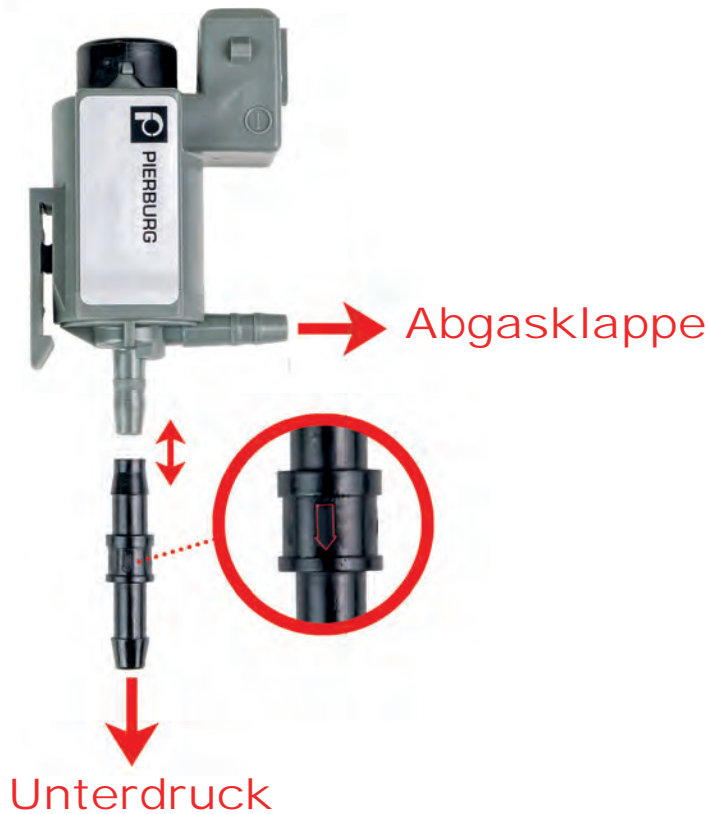
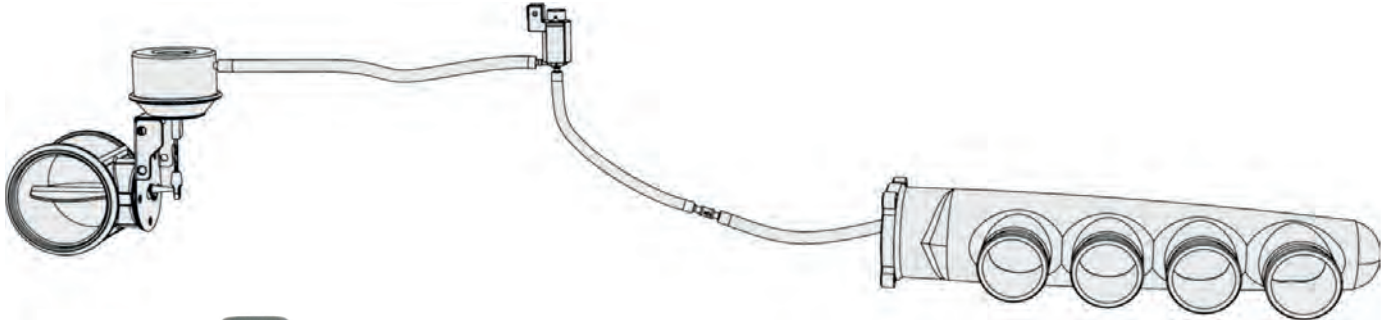



Allgemeine Installationshinweise BULL-X TRONIC Steuerung

Fehler und Irrtümer vorbehalten

8. Testen Sie nun die Funktion der Bull-X Tronic. Nachfolgend finden Sie eine Übersicht über mögliche Fehler und deren Behebung.

LED 1

Die erste LED zeigt den Anschluss an die Stromversorgung an. Sie muss permanent leuchten.

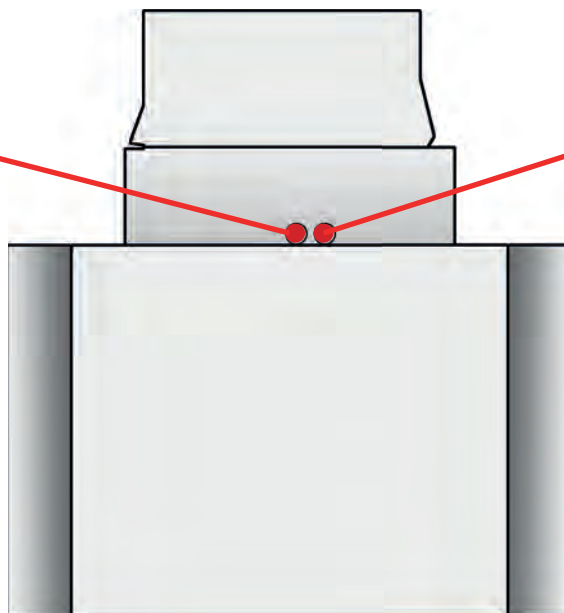

LED 2

Die zweite LED zeigt die Verbindung zum Motor CAN-Bus an. Sie flackert sehr schnell, so dass es fast so aussieht als würde sie dauerhaft leuchten.

Problem: Es leuchtet keine LED

Option 1: Keine Stromversorgung. Bitte überprüfen Sie, ob das Modul an eine Stromquelle angeschlossen ist.

Option 2: Defektes Modul. Bitte kontaktieren Sie uns für eine Reparatur oder einen Ersatz.

Problem: LED 1 leuchtet nicht

Option 1: Keine Stromversorgung. Bitte überprüfen Sie, ob das Modul an eine Stromquelle angeschlossen ist.

Problem: LED 2 leuchtet nicht

Option 1: Keine Stromversorgung. Bitte überprüfen Sie, ob das Modul an eine Stromquelle angeschlossen ist.

Option 2: Die Verbindung zum CAN-BUS ist nicht korrekt. Bitte überprüfen Sie, ob Sie das Modul mit dem richtigen CAN-Bus verbunden haben.



Hinweis: Testen Sie zunächst die Funktion des Bull-X Tronic-Steuergeräts, passen Sie gegebenenfalls die Software des Bull-X Tronic-Steuergeräts an und bauen Sie alles in umgekehrter Reihenfolge wieder auf!



Allgemeine Installationshinweise BULL-X TRONIC Steuerung

Fehler und Irrtümer vorbehalten

HINWEIS: Manchmal muss die Software des Bull-X Tronic-Steuergeräts an das Fahrzeug angepasst werden

1. Um die Software des Bull-X Tronic-Steuergeräts anzupassen, schließen Sie das Bull-X Tronic-Steuergerät mit einem Standard-USB-Kabel (Kabel USB A-Stecker an USB Mini B-Stecker) an Ihren PC an und wählen Sie Ihr Fahrzeug aus. Starten Sie das Bull-X Tronic Konfigurationsprogramm (Sie können die Sprache im oberen Menü auf Englisch umstellen), schalten Sie die Zündung Ihres Fahrzeugs ein und klicken Sie in der Software auf „Connect“. Dann wählen Sie bitte Ihr Fahrzeug aus und speichern es. Damit ist die PC-Konfiguration abgeschlossen.

Link zum Download der BULL-X TRONIC Software:

<https://drive.google.com/file/d/1LD3HnH09Nkb1Xrs55gQx5WQhvW--lxjX/view>





General installation instructions BULL-X TRONIC Control unit *errors and omissions excepted*

Congratulations on your purchase of the BULL-X TRONIC exhaust valve control unit. We are dedicated to give you pure enjoyment with the BULL-X TRONIC system in combination with your vehicle. Therefore, follow these installation instructions step by step to avoid mistakes during installation.

Due the guarantee duty, the installation of the Bull-X Tronic control unit has to be taken over by a professional company. The buyer has to present a suitable invoice in the guarantee case. Damages cannot be complained to selfassembly by not certified third.

Caution: Do not solder the cables on the Bull-X Tronic or mount them with electricity thieves or crimp connectors, etc.

Note: If you are not able to do the mounting, please contact an competent workshop.

Schematic cable plan

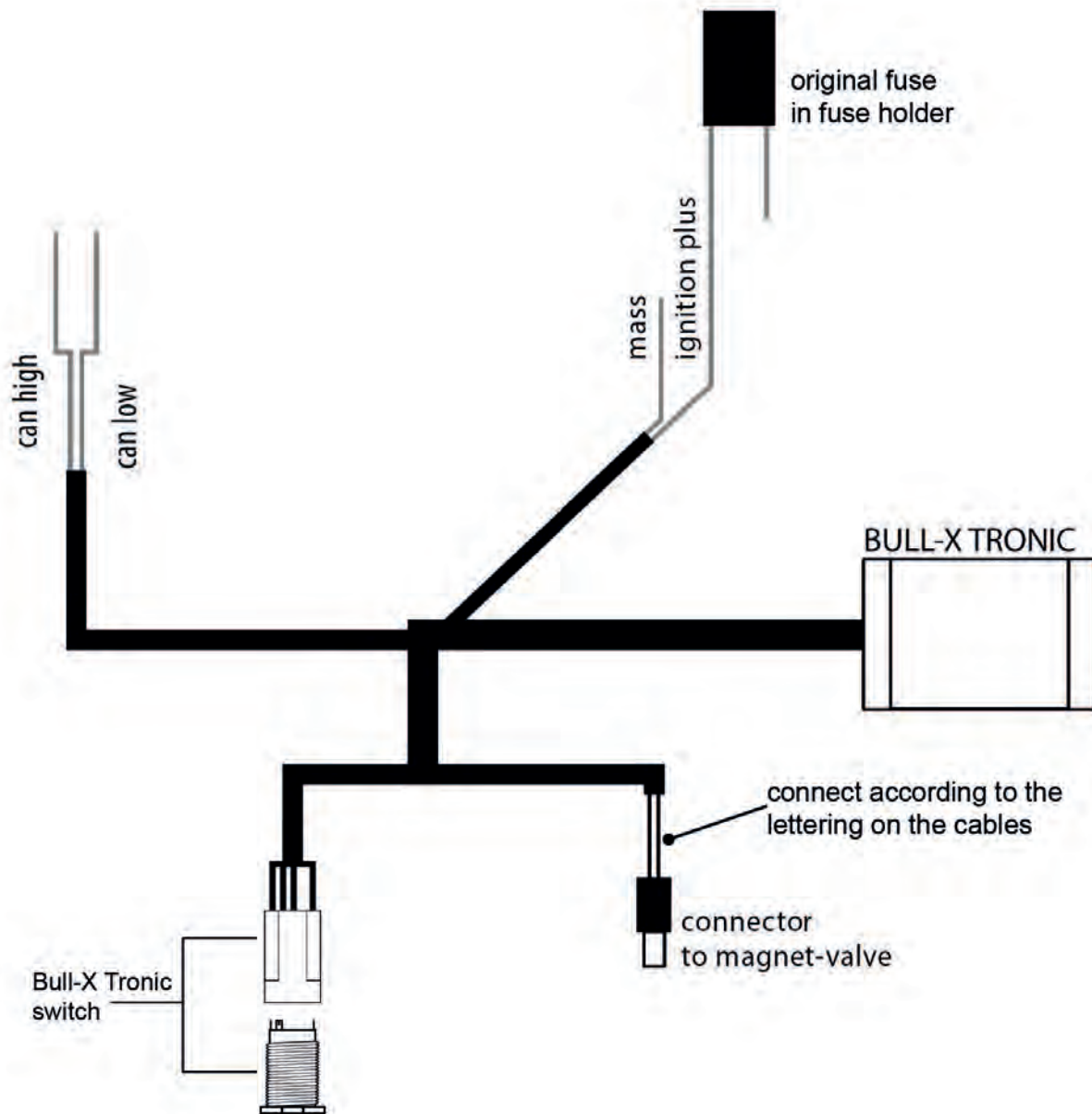



General installation instructions
BULL-X TRONIC Control unit
errors and omissions excepted

1. Uncover the wiring harness of the vehicle at the appropriate place.
2. Strip the **CAN HIGH and CAN LOW cable** of your car slightly over a length of about 1 cm per cable and twist the corresponding cables of the Bull X Tronic with the previously stripped cables. Then individually re-insulate the twisted areas with fabric tape or similar.
3. Now lay the cables for the magnet valve through the bulkhead into the engine compartment and connect the plug with the magnet valve.
4. Uncover the fuse box of your vehicle, remove the corresponding fuse, insert the fuse holder in the slot thus released and insert the previously removed fuse into the fuse holder. Now fix the ground cable to the corresponding ground point.
5. Now you can use the Bull-X Tronic control unit with the Bull-X Tronic harness connector.
6. Lay the cable of the Bull-X Tronic switch to the desired position. Insert the switch into the socket. Pay attention to the correct position of the switch to the socket (see picture).

PLEASE PAY ATTENTION TO THE CORRECT DIRECTION FROM THE SWITCH TO THE SOCKET.

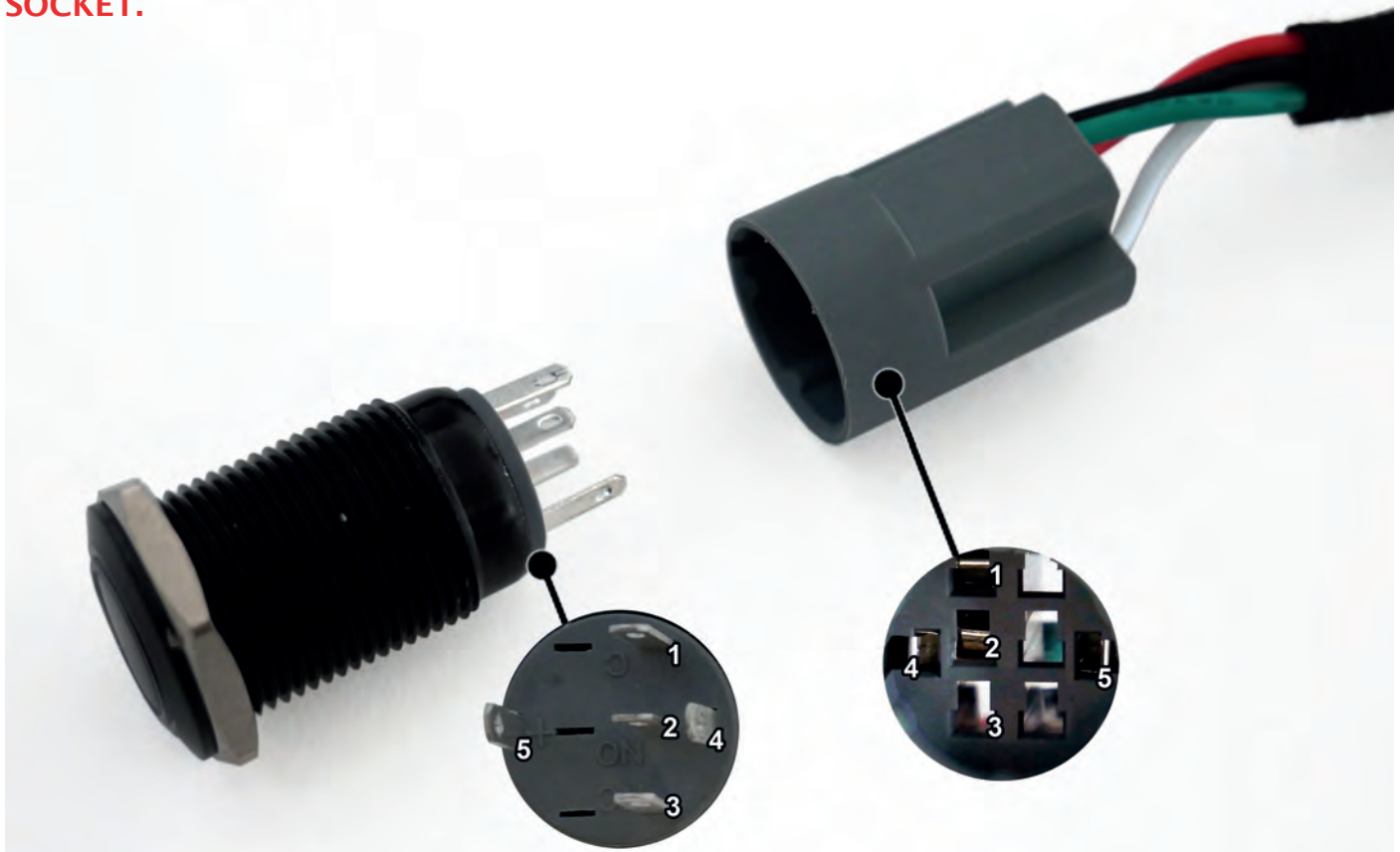



General installation instructions
BULL-XTRONIC Control unit
errors and omissions excepted

7. Now lay the vacuum line, from the point at which you tap vacuum to the magnet valve and from the magnet valve to the exhaust valve.

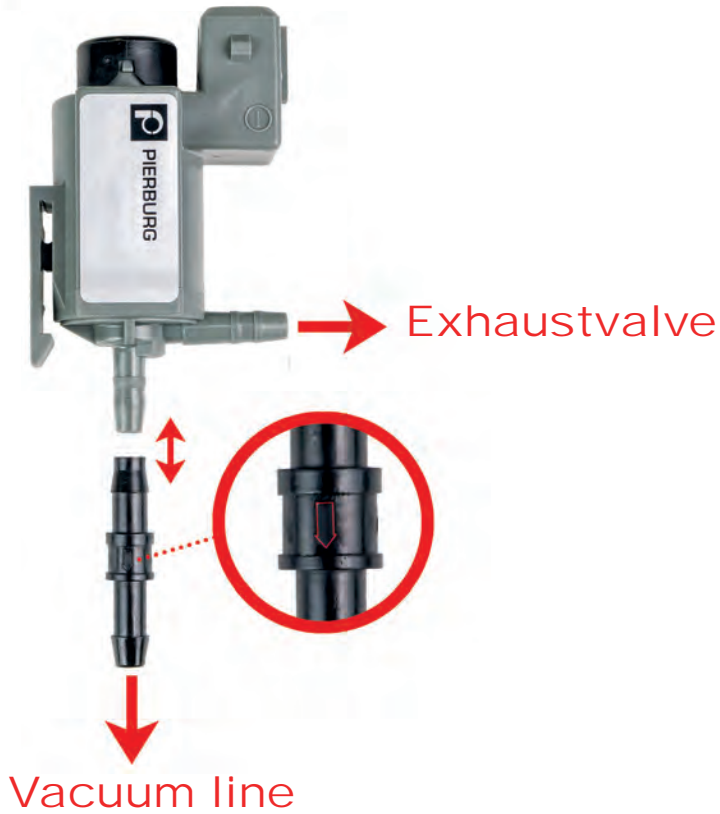
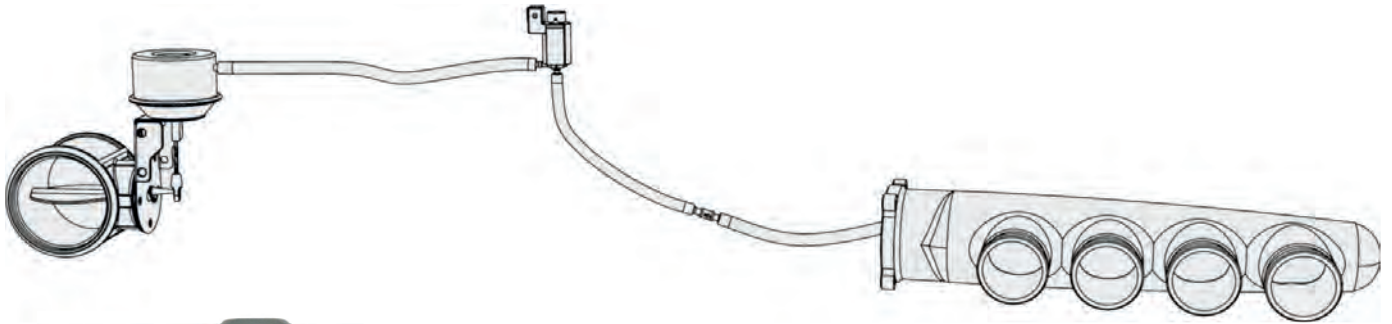



General installation instructions
BULL-X TRONIC Control unit
errors and omissions excepted

8. Now test the function of the Bull-X Tronic. The following is an overview of possible errors and their correction.

LED 1

The first LED indicates the connection to the power supply. It must permanently illuminate.

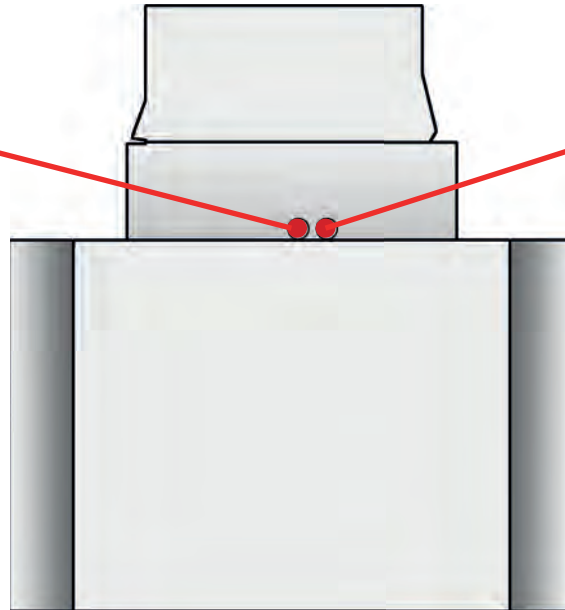

LED 2

The second LED indicates the connection to the motor CAN bus. This has to flicker quickly, so it looks almost like it will light through.

Problem: no LED is lit

Option 1: No power supply. Please check that the module is connected to a power source.

Option 2: Defective module. Please contact us to make a repair or replacement.



Problem: LED 1 doesn't lit

Option 1: No power supply. Please check that the module is connected to a power source.



Problem: LED 2 doesn't lit

Option 1: No power supply. Please check that the module is connected to a power source.

Option 2: The connection to the CAN BUS is not correct. Please check whether you have connected the module to the correct CAN BUS.

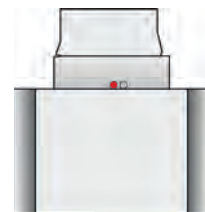

NOTE: First test the function of the Bull-X Tronic control unit, if necessary, adjust the software of the Bull-X Tronic control unit and then rebuild everything in reverse order!



General installation instructions BULL-X TRONIC Control unit *errors and omissions excepted*

NOTE: Sometimes it is necessary to adapt the software of the Bull-X Tronic control unit to the vehicle

1. To customize the software of the Bull-X tronic control unit, connect the Bull-X Tronic control unit to your PC using a standard USB cable (cable USB A plug to USB Mini B plug) and select your vehicle. Start the Bull-X Tronic configuration program (you can switch the language to english in the top menu), switch on the ignition of your vehicle and click on „Connect“ in the software. Then please select your vehicle and save it. This completes the PC configuration.

Link for downloading of the BULL-X TRONIC software:

<https://drive.google.com/file/d/1LD3HnH09Nkb1Xrs55gQx5WQhvW--lxjX/view>





**Einbauanleitung BULL-X TRONIC
bei Fahrzeugen MQB-Plattform wie
VW Golf 7 GTI / AUDI TTRS 8S / AUDI RS3 8V usw.
Fehler und Irrtümer vorbehalten**

Herzlichen Glückwunsch zum Erwerb der Bull-X Tronic Klappensteuerung. Wir sind bestrebt, Ihnen ungetrübte Freude an der Steuerung in Kombination mit Ihrem Fahrzeug zu bieten. Deswegen befolgen Sie diese Einbauanleitung bitte Punkt für Punkt. So vermeiden Sie Fehler beim Einbau.

Hinweis: Aufgrund der Gewährleistungspflicht, hat die Montage des Bull-X Tronic Steuergerätes zwingend durch einen Fachbetrieb zu erfolgen, was im Garantiefall vom Käufer durch eine entsprechende Rechnung belegt werden muss. Bei Selbstmontage durch nicht qualifizierte Dritte, können Schäden nicht reklamiert werden.

Achtung: Die Leitungen an der Bull-x Tronic nicht löten oder mit Stromdieben bzw. Quetschverbindern etc. montieren.

!!! WICHTIG !!! Schalten Sie die Zündung ihres Fahrzeugs während der Montage NICHT an, bis Punkt 40 der Einbauanleitung.

Zum Einbau benötigt:

- Torx T20 Schraubendreher
- 10 mm Ringspanner
- Isolierband
- Kunststoffkeil
- Schlitzschraubendreher groß
- Schlitzschraubendreher klein
- Cutter-Messer
- Knarre mit 10er Nuß

Hinweis: Sollten Sie sich die Montage nicht zutrauen, suchen Sie bitte eine Fachwerkstatt auf.

1. Entfernen Sie die Abdeckung links von der Lenksäule mit einem leichten Ruck.



2. Jetzt müssen Sie den Motorhaubenhebel entfernen. Ziehen Sie ihn dafür etwas nach vorne um die dahinter liegende **Plastikklammer (1)** entfernen zu können. Danach kann der Hebel seitlich abgezogen werden.



3. Entfernen Sie jetzt vorsichtig die seitlichen Amaturenbrettverkleidungen mit Hilfe des Plastikkeils. Passen Sie auf, dass Sie keine Haltenase abbrechen.





**Einbauanleitung BULL-X TRONIC
bei Fahrzeugen MQB-Plattform wie
VW Golf 7 GTI / AUDI TTRS 8S / AUDI RS3 8V usw.
Fehler und Irrtümer vorbehalten**

4. Lösen Sie jetzt mit einem 20er Torx-Schraubendreher die **Schraube (1)** des seitlichen Verkleidungsteils des Fahrer-Fußraums und entfernen Sie die Verkleidung, um den Massepunkt freizulegen.

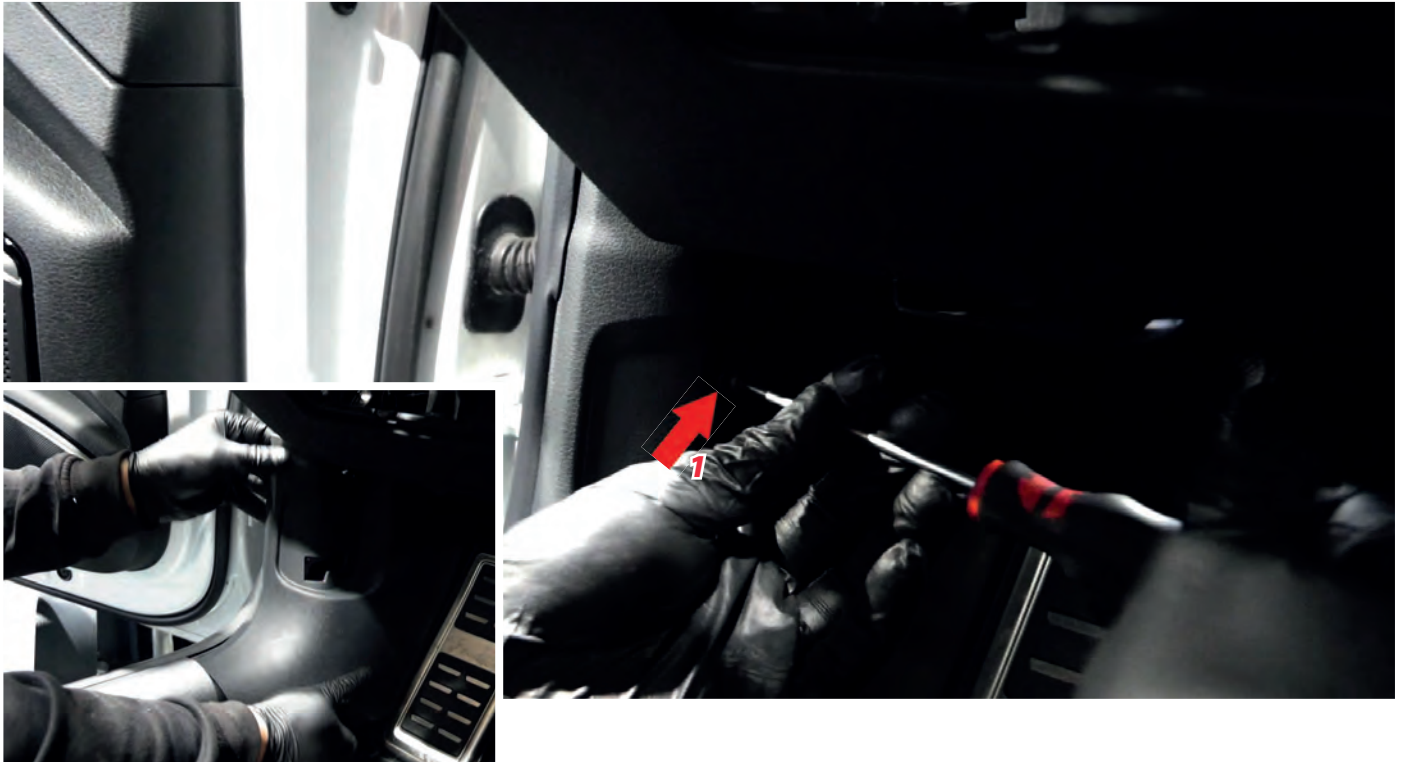

5. Lösen Sie jetzt das Verkleidungsteil der Einstiegsleite durch leichtes Ziehen, so dass Sie den darunte befindlichen Kabelstrang sehen können. Es ist nicht nötig, dass Sie das Teil komplett entfernen.

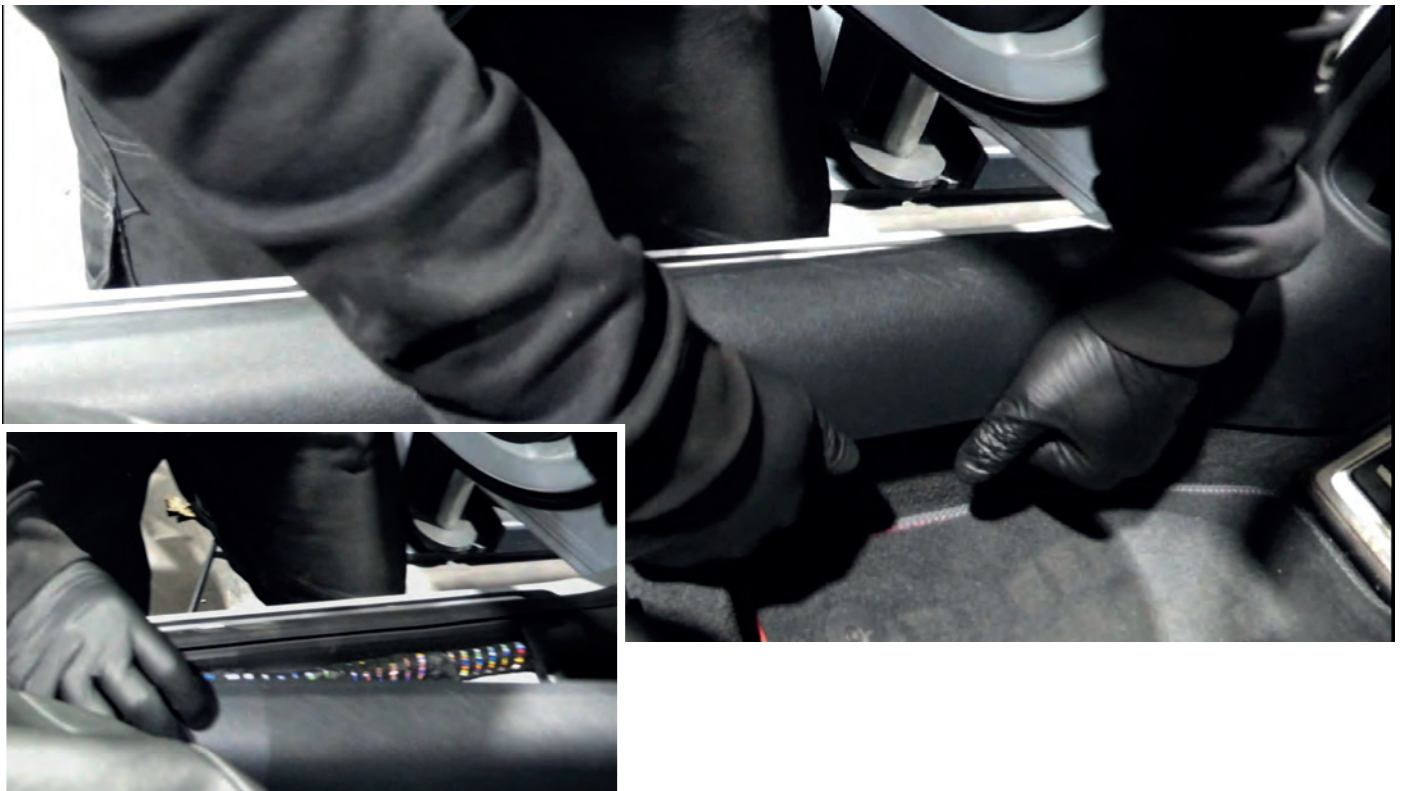



**Einbauanleitung BULL-X TRONIC
bei Fahrzeugen MQB-Plattform wie
VW Golf 7 GTI / AUDI TTRS 8S / AUDI RS3 8V usw.
Fehler und Irrtümer vorbehalten**

6. Lösen Sie mit einem Schraubendreher die weiße Plastikabdeckung des Massepunktes (1).

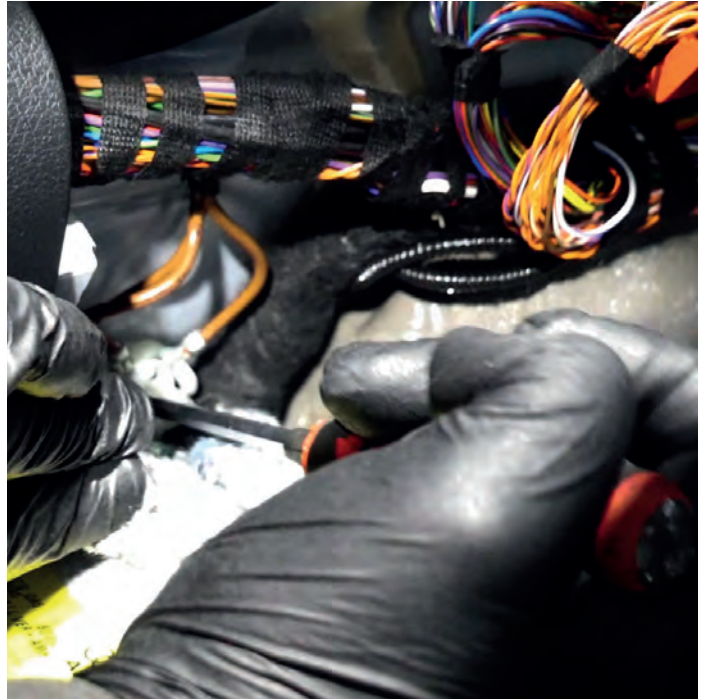

7. Verlegen Sie den Bull-X Tronic Kabelbaum vom Armaturenbrett Richtung Fussraum. Die Kabel sind: Hauptstecker des Bull-X Tronic Steuergeräts, Kabel mit Fassung für den Tast-Schalter, vorbereiteter Sicherungshalter und Massekabel mit Ringöse.





**Einbauanleitung BULL-X TRONIC
bei Fahrzeugen MQB-Plattform wie
VW Golf 7 GTI / AUDI TTRS 8S / AUDI RS3 8V usw.
Fehler und Irrtümer vorbehalten**

8. Lösen Sie die Mutter des Massepunktes, schieben die Ringöse des Massekabel über den Gewindestift und schrauben Sie wieder alles mit der Mutter fest.



9. Entfernen Sie den Canbus-Stecker aus seinem Steckplatz. Ziehen Sie dafür den **roten Sicherungshebel (2)** mit einem Schraubendreher oder ähnlichem hoch und drücken dann den Stecker am Ende zusammen.

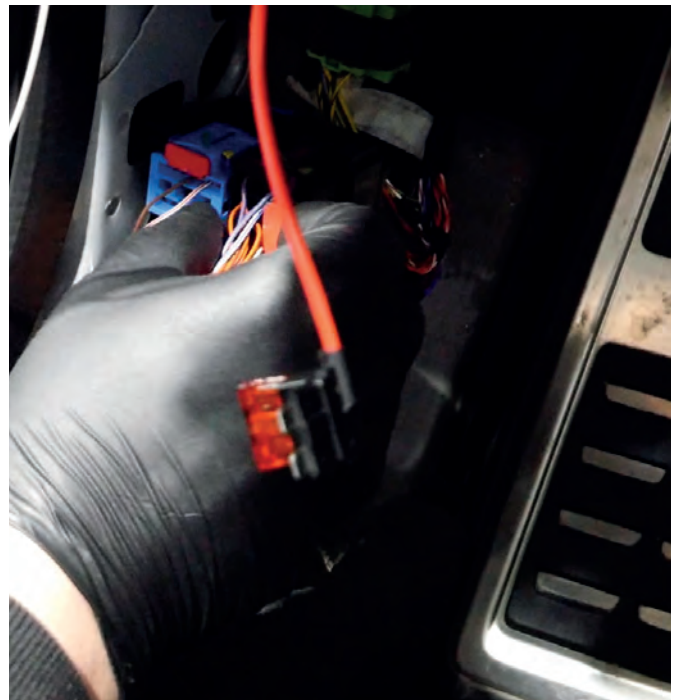

10. Um die einzelnen Kabel des Canbus-Steckers entfernen zu können, muss die pinkfarbene Sicherungsklammer mit einem kleinen Schraubendreher nach oben gezogen werden.



11. Drücken sie mit einem kleinen Schraubendreher die Klemmsicherung der Kabelschuhe nach unten, um das entsprechende Kabel aus dem Canbus-Stecker ziehen zu können. Bei den Stecker-PINS handelt es sich um PIN 1 und 2.

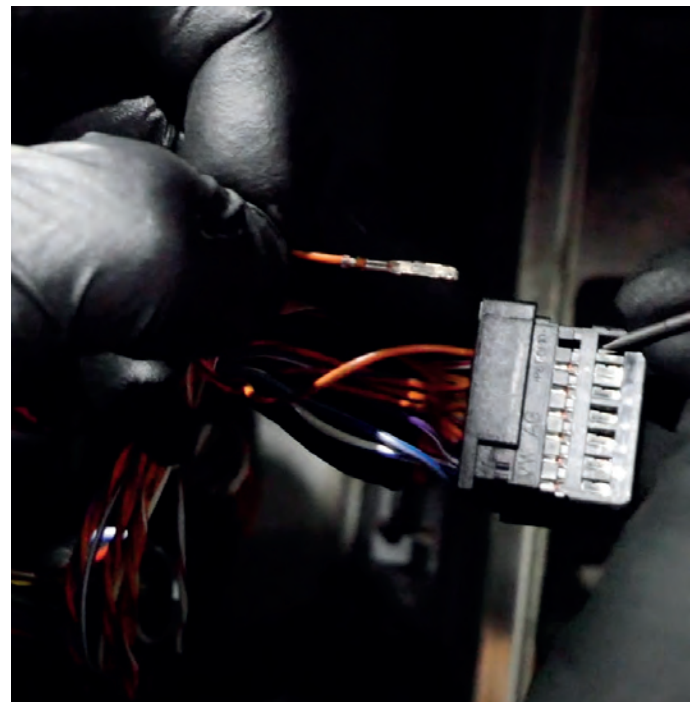



**Einbauanleitung BULL-X TRONIC
bei Fahrzeugen MQB-Plattform wie
VW Golf 7 GTI / AUDI TTRS 8S / AUDI RS3 8V usw.
Fehler und Irrtümer vorbehalten**

12. Stecken Sie jetzt die Kabel in den mitgelieferten Canbus-Stecker und sichern Sie die Kabelschuhe, indem Sie die **pinkfarbene Sicherungsklemme (1)** runterdrücken. Beachten Sie dabei, dass Pin1 und Pin2 nicht vertauscht werden.

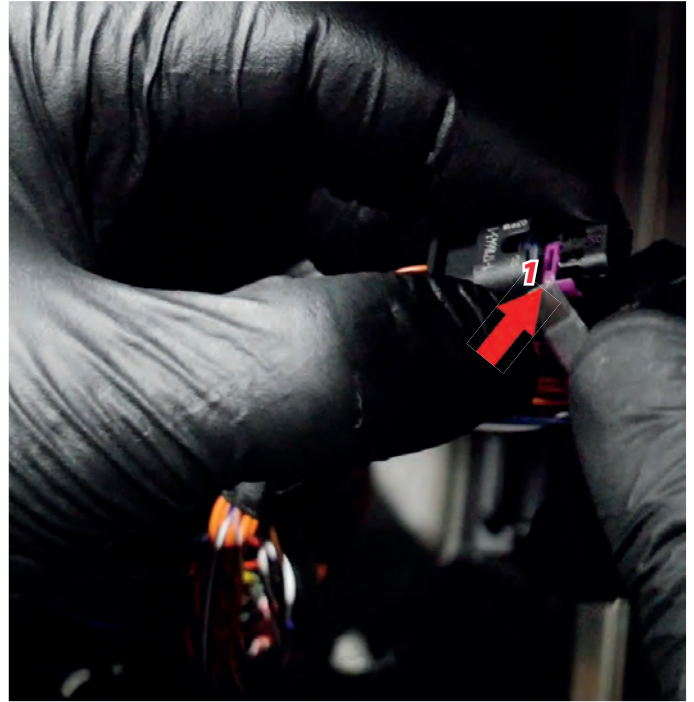

13. Die Canbus-Kabel des Bull-X Tronic Leitungssatz werden wie folgt in die Pins des originalen Canbus-Steckers gesteckt: Can High in den Pin 1 und Can-Low in den Pin 2.





**Einbauanleitung BULL-X TRONIC
bei Fahrzeugen MQB-Plattform wie
VW Golf 7 GTI / AUDI TTRS 8S / AUDI RS3 8V usw.
Fehler und Irrtümer vorbehalten**

14. Jetzt sichern Sie wieder alles mit der pinkfarbenen Sicherungsklammer. Dann stecken Sie den originalen Canbus-Stecker wieder in seinen Steckplatz und drücken den roten Sicherungsbügel fest. Jetzt verbinden Sie noch die letzten beiden freien Stecker mit einander und sichern auch dort durch die weiße Sicherungsklemme.

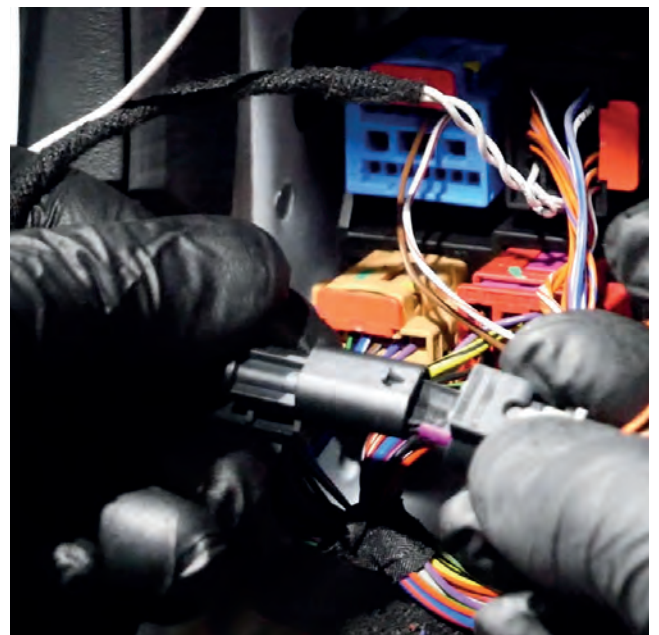
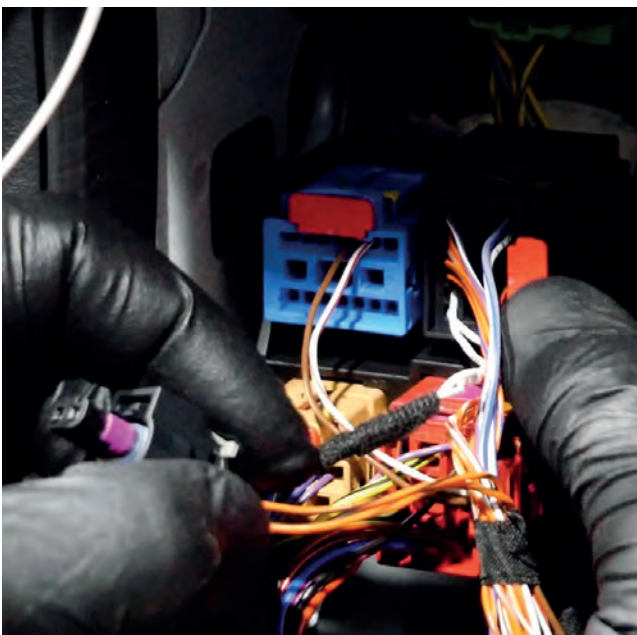



**Einbauanleitung BULL-X TRONIC
bei Fahrzeugen MQB-Plattform wie
VW Golf 7 GTI / AUDI TTRS 8S / AUDI RS3 8V usw.
Fehler und Irrtümer vorbehalten**

15. Um die Kabel zum Motorraum zu führen, schieben Sie einen festen Draht (Schweißdraht) oder ähnliches durch den Gummistopfen in der Spritzwand im Fahrerfußraum. Wickeln Sie die Kabelenden mit Isolierband am Ende des festen Drahts fest.



16. Stecken Sie den festen Draht im Motorraum zwischen Batteriekasten und Steuergerät und ziehen so die Kabel in den Motorraum.





**Einbauanleitung BULL-X TRONIC
bei Fahrzeugen MQB-Plattform wie
VW Golf 7 GTI / AUDI TTRS 8S / AUDI RS3 8V usw.
Fehler und Irrtümer vorbehalten**

17. Bündeln Sie nun die Kabel der Bull-X Tronic und umwickeln diese dann mit dem Iso-lierband. Jetzt können Sie diesen Kabelstrang wieder in der Seitenwand des Fußraums platzieren.



18. Bringen Sie nun das Verkleidungsteile der Fußraumseite wieder an. Passen Sie dabei auf, dass Sie keine Kabel zwischen den Haltenase oder den anderen Bauteilen einklemmen.





**Einbauanleitung BULL-X TRONIC
bei Fahrzeugen MQB-Plattform wie
VW Golf 7 GTI / AUDI TTRS 8S / AUDI RS3 8V usw.
Fehler und Irrtümer vorbehalten**

19. Das Verkleidungsteil der Einstiegsleiste kann auch wieder montiert werden. Drücken Sie dafür das Verkleidungsteil fest in die Haltenspangen und passen drauf auf, das nichts abbricht oder eingeklemmt wird.



20. Vergessen Sie nicht das Seitenteil des Fußraums wieder mit der T20 Torx Schraube zu fixieren, bevor Sie den Motorhauben-Entrieglungshebel wieder montieren.





**Einbauanleitung BULL-X TRONIC
bei Fahrzeugen MQB-Plattform wie
VW Golf 7 GTI / AUDI TTRS 8S / AUDI RS3 8V usw.
Fehler und Irrtümer vorbehalten**

21. Setzen Sie die Sicherungsklammer des Motorhauben-Entriegelungshebels wieder ein und drücken den Hebel wieder auf die entsprechende Aufnahme.





**Einbauanleitung BULL-X TRONIC
bei Fahrzeugen MQB-Plattform wie
VW Golf 7 GTI / AUDI TTRS 8S / AUDI RS3 8V usw.
Fehler und Irrtümer vorbehalten**

22. Stecken Sie jetzt das Bull-X Tronic Steuergerät an den Hauptstecker der Steuerung. Legen Sie danach den Sicherungshebel um und platzieren das ganze an der Seite des Armaturenbretts.





**Einbauanleitung BULL-X TRONIC
bei Fahrzeugen MQB-Plattform wie
VW Golf 7 GTI / AUDI TTRS 8S / AUDI RS3 8V usw.
Fehler und Irrtümer vorbehalten**

23. Stecker Sie den Tastschalter der Bull-X Tronic Steuerung in den Sockel. Achten Sie dabei auf die Polariät bzw. Pin-Zuordnung. Beachten Sie dazu auch die „Allgemeinen Einbauhinweise“. Den Taster können Sie entsprechend ihren Wünschen im Armaturenbrett platzieren.



24. Nehmen Sie die Motorabdeckung ihres Fahrzeugs ab.





**Einbauanleitung BULL-X TRONIC
bei Fahrzeugen MQB-Plattform wie
VW Golf 7 GTI / AUDI TTRS 8S / AUDI RS3 8V usw.
Fehler und Irrtümer vorbehalten**

25. Schließen Sie jetzt den Stecker des Magnetventils an die entsprechenden Kabel an. Dazu stecken Sie die Kabelschuhe in den Stecker, biegen die Pins in Position mit Hilfe eines kleinen Schraubendrehers und führen die Kabel durch die Kabelsicherung am Ende des Steckers.

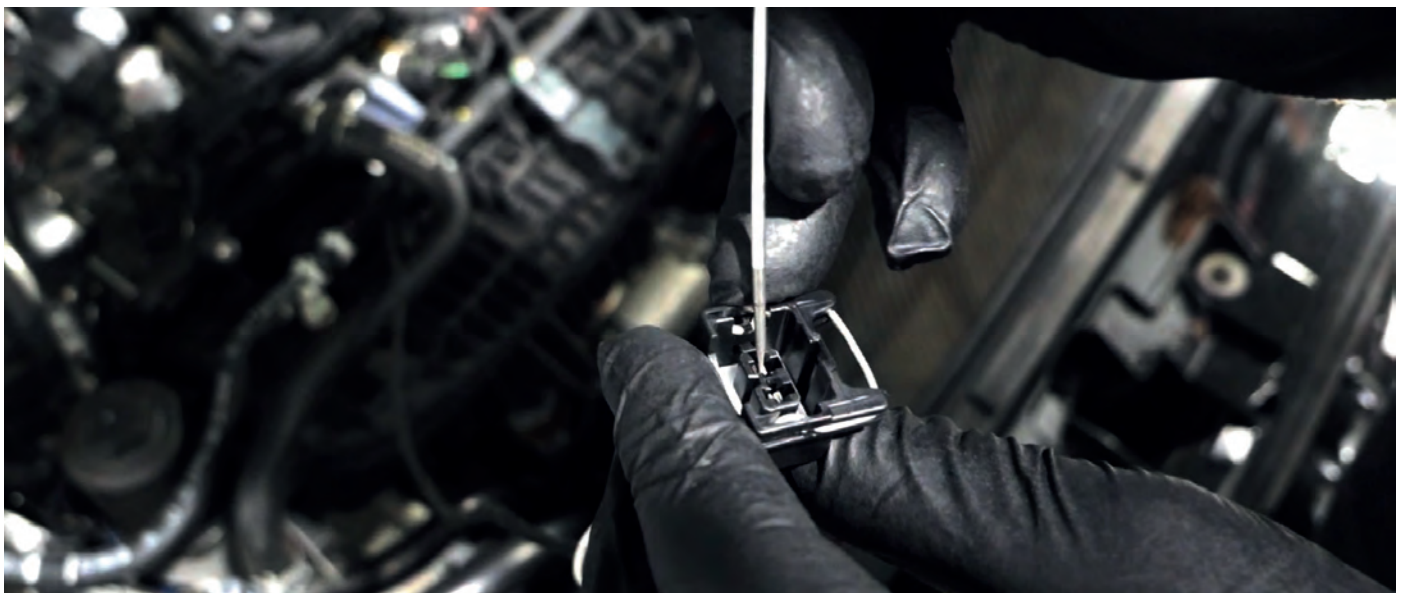



**Einbauanleitung BULL-X TRONIC
bei Fahrzeugen MQB-Plattform wie
VW Golf 7 GTI / AUDI TTRS 8S / AUDI RS3 8V usw.
Fehler und Irrtümer vorbehalten**

26. Umwickeln Sie die Kabel und das Ende des Magnetventil-Steckers mit dem Isolierband.



27. Lösen und entfernen Sie die Schraube des Wischwasser-Behälters.





**Einbauanleitung BULL-X TRONIC
bei Fahrzeugen MQB-Plattform wie
VW Golf 7 GTI / AUDI TTRS 8S / AUDI RS3 8V usw.
Fehler und Irrtümer vorbehalten**

28. Stecken Sie den mitgelieferten Halter wie gezeigt in das Magnetventil und montieren Sie so wieder alles mit der zuvor entfernten Original-Schraube. Stecken Sie dann den Stecker auf das Magnetventil.





**Einbauanleitung BULL-X TRONIC
bei Fahrzeugen MQB-Plattform wie
VW Golf 7 GTI / AUDI TTRS 8S / AUDI RS3 8V usw.
Fehler und Irrtümer vorbehalten**

29. Lösen sie den Ansaugschlauch vom Turbinlet und ziehen diesen vom Turbinlet ihres Fahrzeugs ab, um besser an den Unterdruck-Anschluß zu kommen, an dem Sie den Unterdruck für Ihre Abgasklappe abgreifen. **!!! ACHTUNG !!! Der Vakuumschluß eines AUDI TTRS 8S befindet sich an einer anderen Stelle. Anleitung ab Punkt 33a !!!**

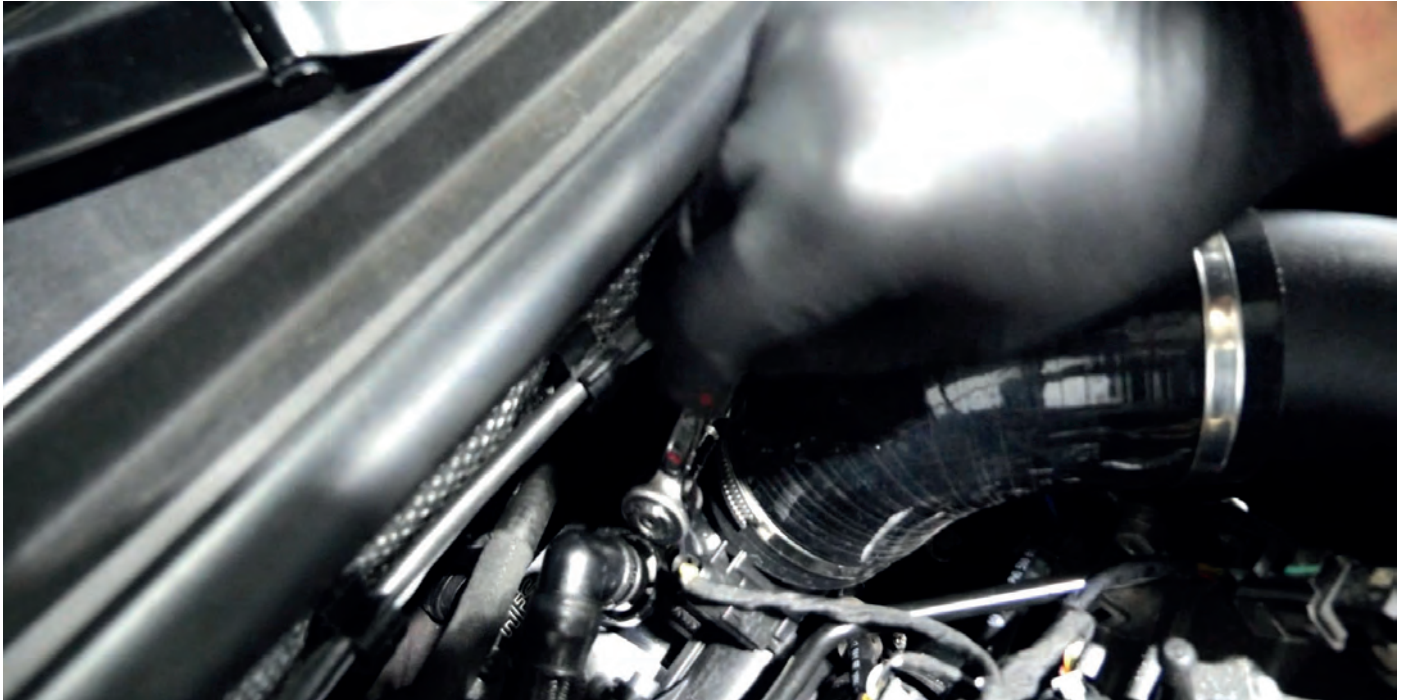

30. Stecken Sie ein ca. 5cm langes Stück Unterdruckschlauch auf ein Ende des T-Stücks.





**Einbauanleitung BULL-X TRONIC
bei Fahrzeugen MQB-Plattform wie
VW Golf 7 GTI / AUDI TTRS 8S / AUDI RS3 8V usw.
Fehler und Irrtümer vorbehalten**

31. Stecken Sie ein ca. 50cm langes Stück Unterdruckschlauch auf das gegenüberliegende Ende des T-Stücks, so dass es aussieht wie auf dem unteren Bild.

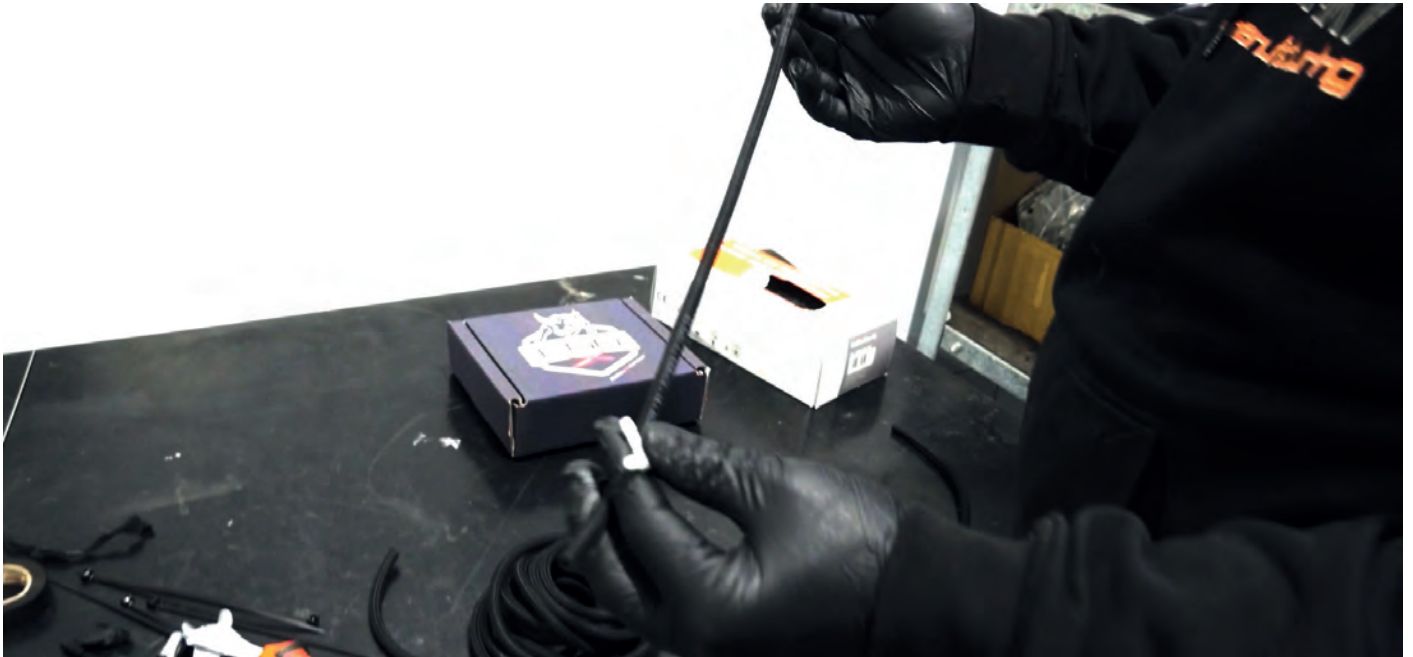

32. Stecken Sie dann das Rückschlagventil auf das andere Ende des langen Schlauchstücks. Achten Sie dabei auf den Pfeilrichtung auf dem Rückschlagventil sowie auf die Hinweise in den „Allgemeinen Einbauhinweisen“.





**Einbauanleitung BULL-X TRONIC
bei Fahrzeugen MQB-Plattform wie
VW Golf 7 GTI / AUDI TTRS 8S / AUDI RS3 8V usw.
Fehler und Irrtümer vorbehalten**

33. Ziehen Sie den Unterdruckschlauch an gezeigtem Anschluss ab. Stecken Sie dann das Ende des kurzen Unterdruckschlauchs (Punkt 30) an den Unterdruckanschlusses und stecken den originalen Unterdruckschlauch auf den freien Anschluß des T-Stücks.
!!! ACHTUNG !!! Der Vakuumanschluss eines AUDI TTRS 8S befindet sich an einer anderen Stelle. Anleitung ab Punkt 33a !!!

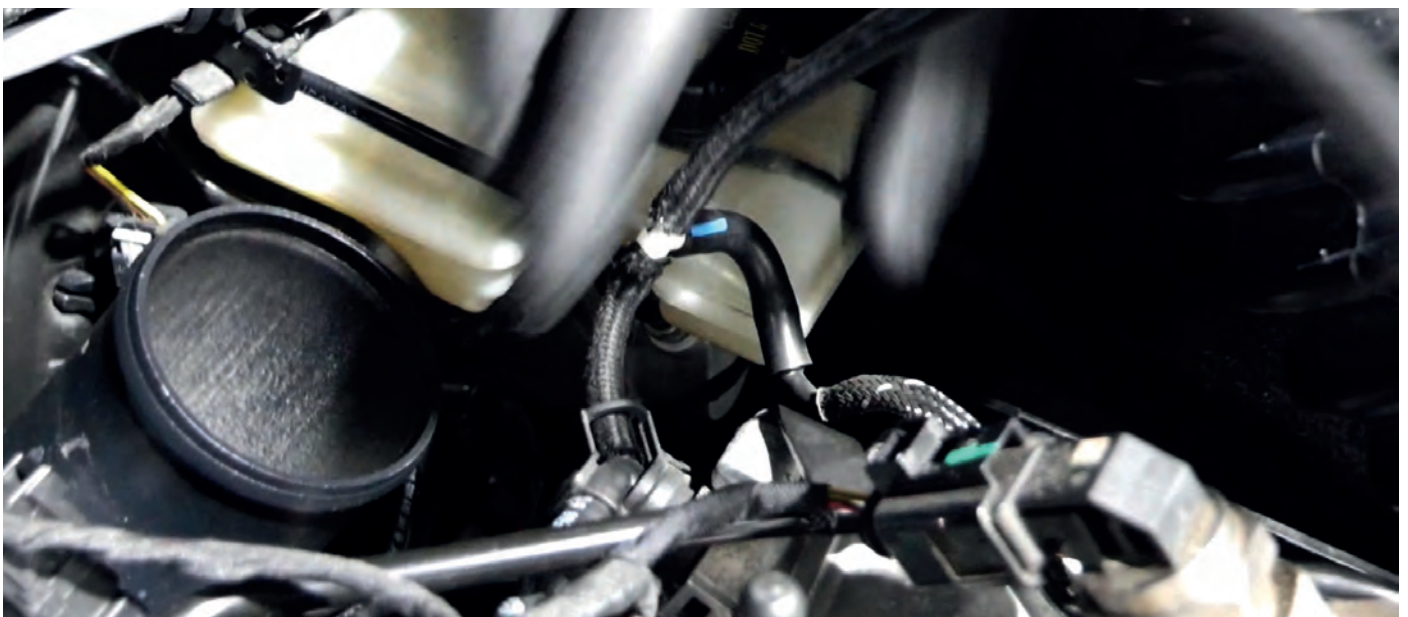



**Einbauanleitung BULL-X TRONIC
bei Fahrzeugen MQB-Plattform wie
VW Golf 7 GTI / AUDI TTRS 8S / AUDI RS3 8V usw.
Fehler und Irrtümer vorbehalten**

ZUSATZ NUR FÜR AUDI TTRS

Abgreifen des Unterdruck beim AUDI TTRS 8S:

33a. Um beim TTRS Unterdruck abgreifen zu können, muss die komplette Ansaugung samt Ansaugschlauch ausgebaut werden. Dafür entfernen Sie die Motorabdeckung durch einen leichten Ruck nach oben und lösen Sie die **Schlauchschele des Ansaugschlauchs am Turbolader (1)** mit einer Schlauchschellenzange oder ähnlichem (Wasserpumpenzange) . Dann entfernen Sie noch **den kleineren Entlüftungsschlauch (2)** durch Zusammendrücken des Halteklips.

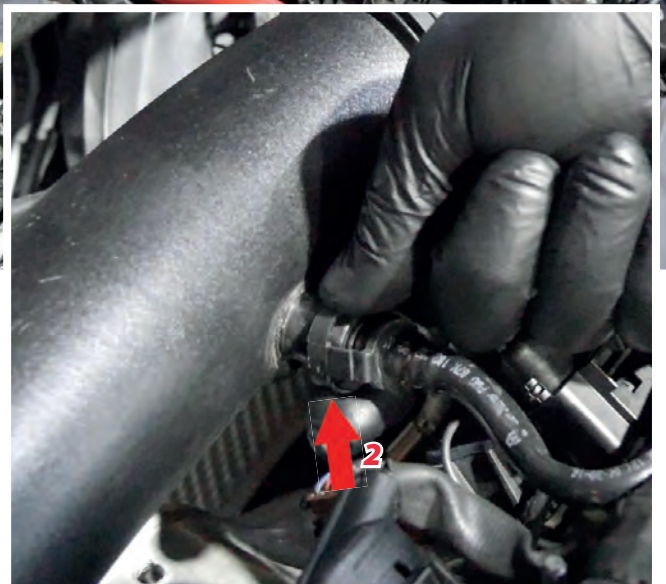



**Einbauanleitung BULL-X TRONIC
bei Fahrzeugen MQB-Plattform wie
VW Golf 7 GTI / AUDI TTRS 8S / AUDI RS3 8V usw.
Fehler und Irrtümer vorbehalten**

ZUSATZ NUR FÜR AUDI TTRS

Abgreifen des Unterdruck beim AUDI TTRS 8S:

33b. Ziehen Sie den Schlauch der Kurbelwellengehäuseentlüftung ab, indem Sie vorher die Schlauchschelle lösen.



33c. Nun müssen Sie noch die **Schraube (1)** entfernen, die den Ansaugschlauch fixiert. Diese befindet sich auf Höhe des Schwingungsdämpfers zum Luftfilterkasten auf der Rückseite des Schlauchs.

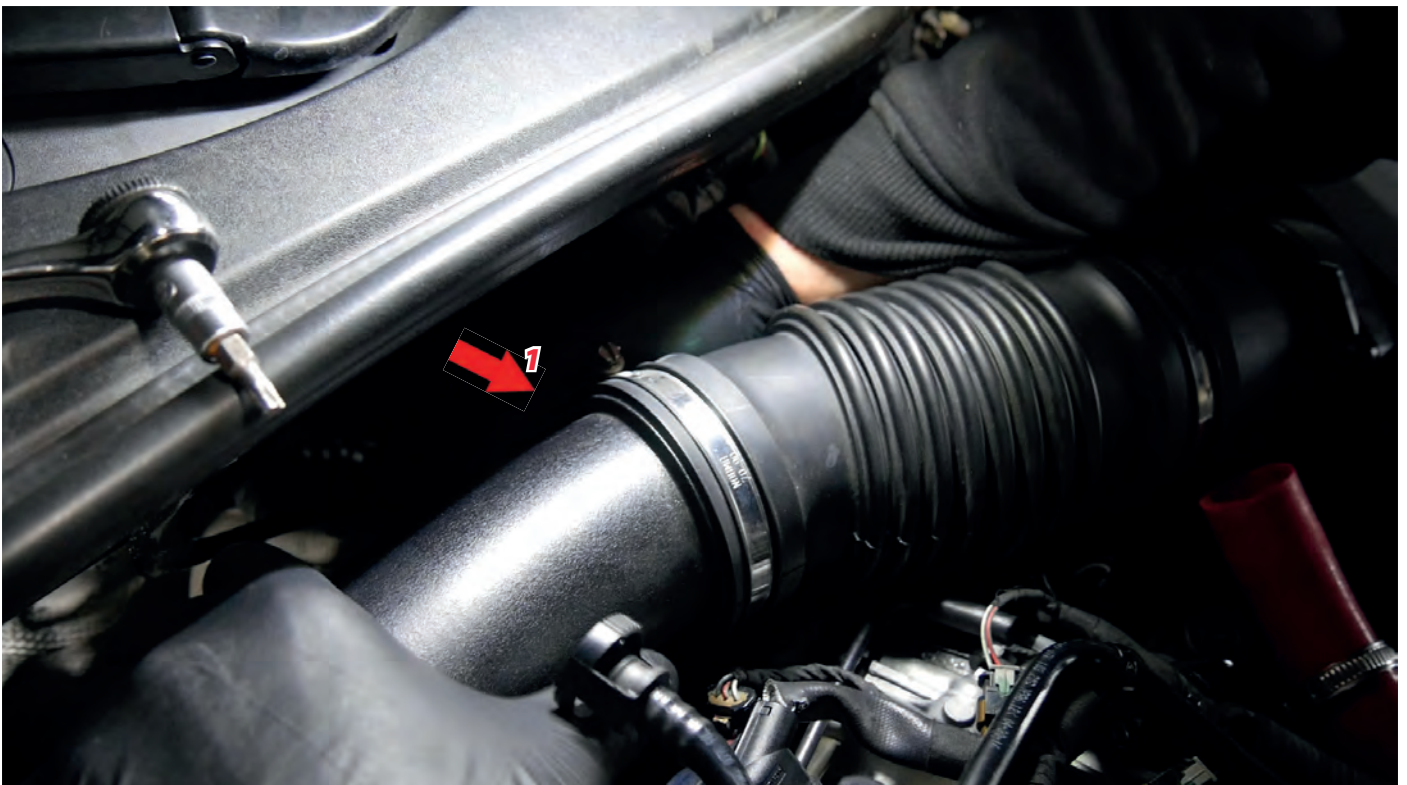



**Einbauanleitung BULL-X TRONIC
bei Fahrzeugen MQB-Plattform wie
VW Golf 7 GTI / AUDI TTRS 8S / AUDI RS3 8V usw.
Fehler und Irrtümer vorbehalten**

ZUSATZ NUR FÜR AUDI TTRS 8S: Abgreifen des Unterdruck

33d. Ziehen Sie den Ansaugschlauch vom Turbolader ab und ziehen mit einem leichten Ruck den Luftfilterkasten aus dem Motorraum.



33e. Der zu verwendende Unterdruckanschluß befindet sich im hinteren Bereich des Platzes, an dem kurz zuvor der Luftfilterkasten entfernt wurde (1).

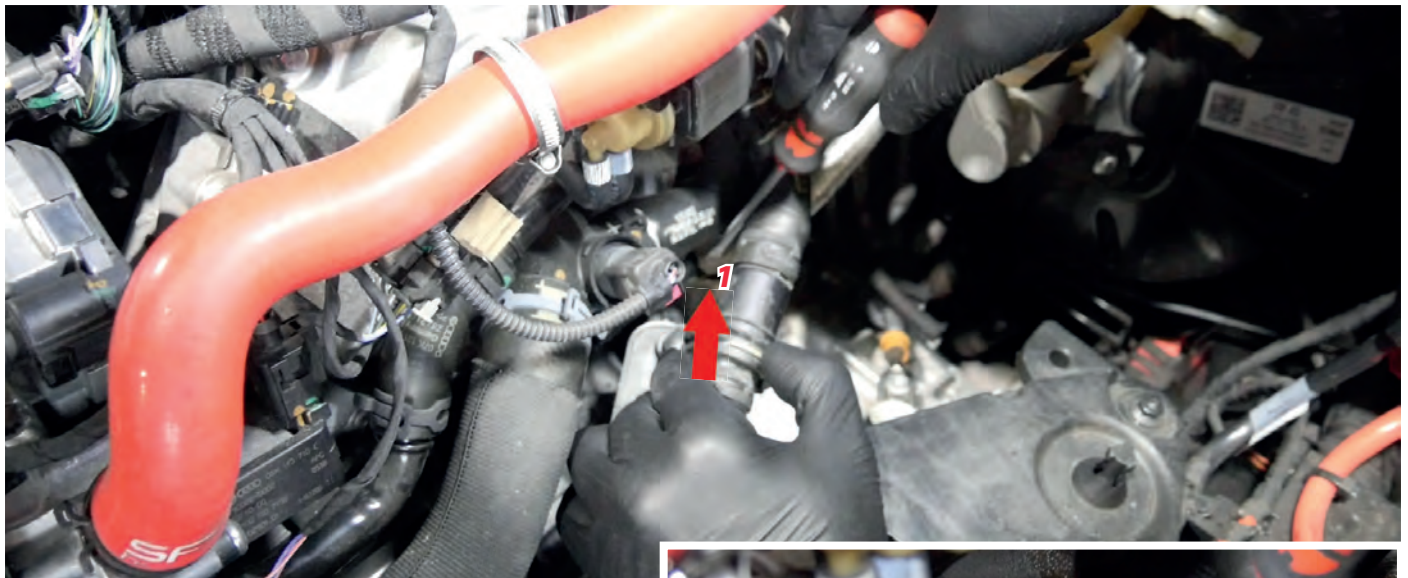

**ENDE VOM ZUSATZ FÜR AUDI
TTRS 8S.**



**Einbauanleitung BULL-X TRONIC
bei Fahrzeugen MQB-Plattform wie
VW Golf 7 GTI / AUDI TTRS 8S / AUDI RS3 8V usw.
Fehler und Irrtümer vorbehalten**

34. Stecken Sie das Ende des langen Stücks des Unterdruck-Schlauchs auf den gezeigten Anschluß des Magnetventils.



35. Verlegen Sie den Unterdruckschlauch im Motorraum so, dass er nirgends eingeklemmt wird, scheuert oder abreißen kann und sichern Sie ihn in regelmäßigen Abständen mit Kabelbindern.

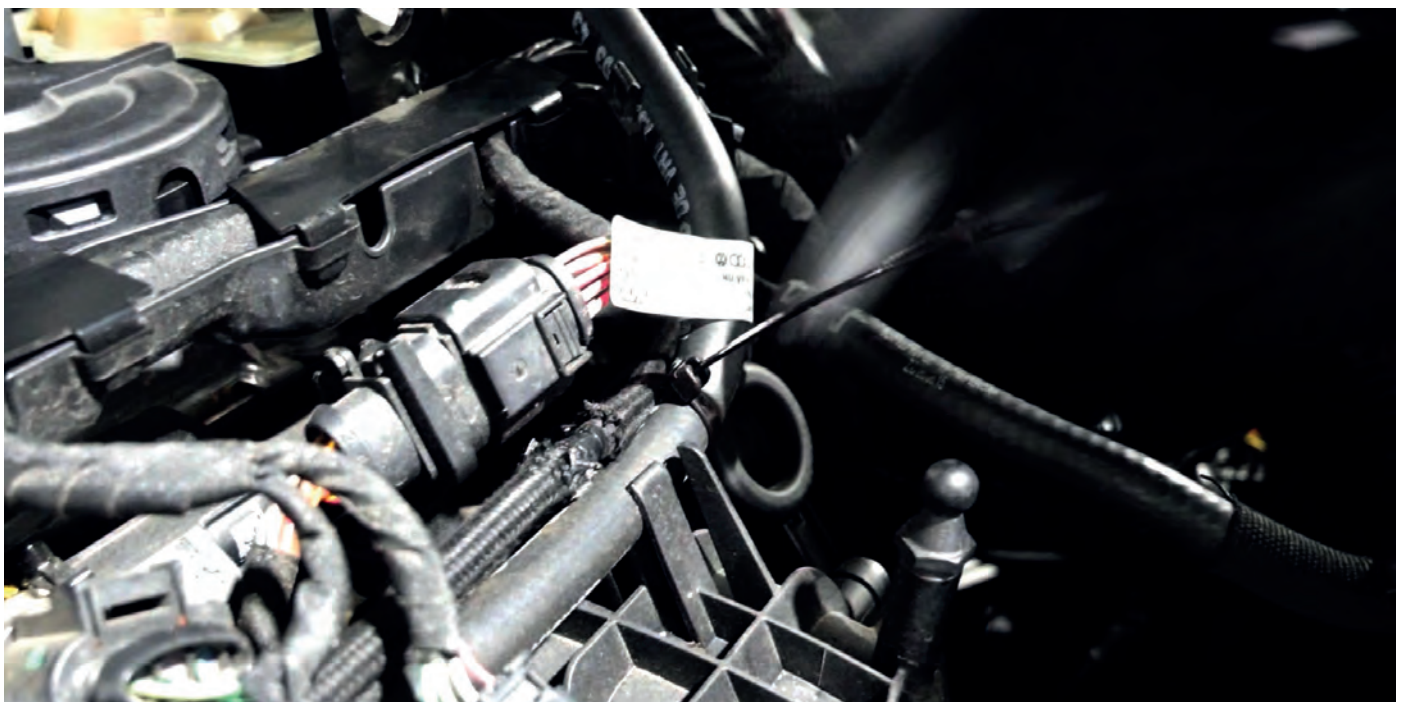



**Einbauanleitung BULL-X TRONIC
bei Fahrzeugen MQB-Plattform wie
VW Golf 7 GTI / AUDI TTRS 8S / AUDI RS3 8V usw.
Fehler und Irrtümer vorbehalten**

36. Sie können nun wieder die Motorabdeckung auf dem Motor montieren.



37. Stecken Sie nun schon einmal den restlichen mitgelieferten Unterdruckschlauch an den verbleibenden Anschluß am Magnetventil.





**Einbauanleitung BULL-X TRONIC
bei Fahrzeugen MQB-Plattform wie
VW Golf 7 GTI / AUDI TTRS 8S / AUDI RS3 8V usw.
Fehler und Irrtümer vorbehalten**

38. Entfernen Sie die Sicherung, welche sich am Steckplatz 40 ihres Sicherungskastens befindet. Stecken Sie die Sicherung in den verbleibenden Steckplatzes des mitgelieferten Sicherungshalters.

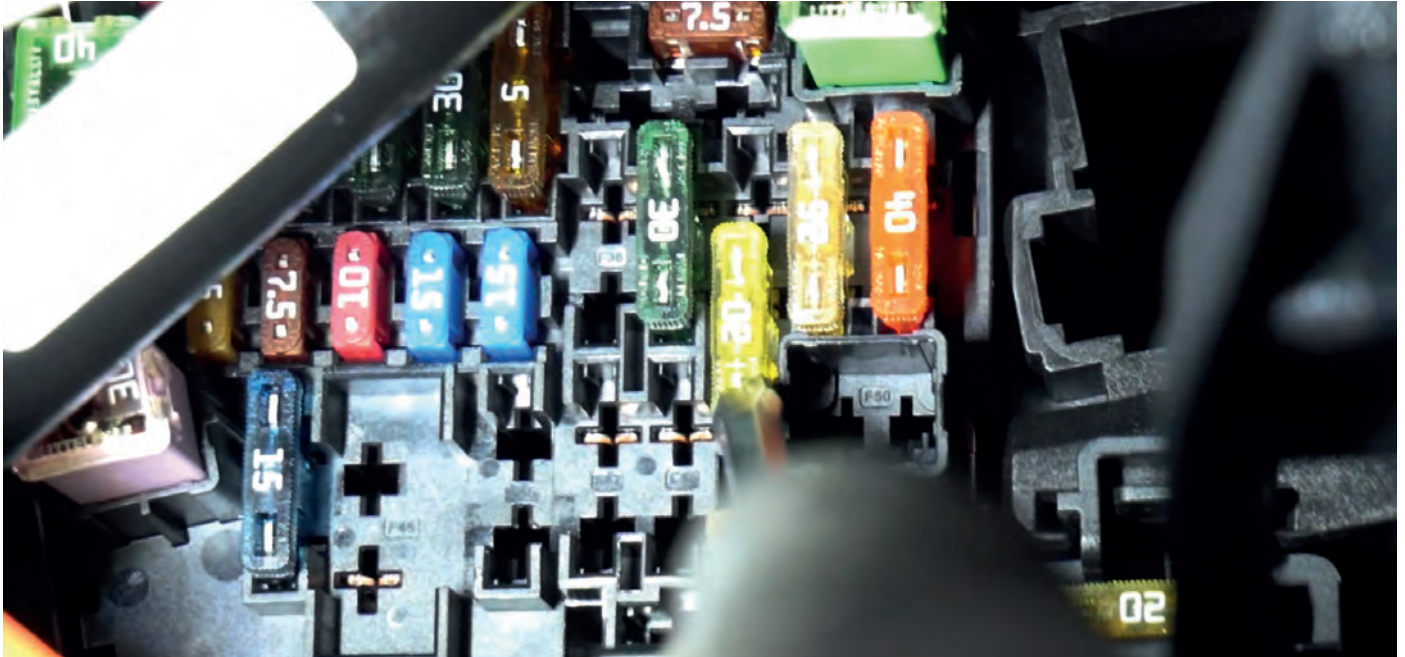

39. Stecken Sie den Sicherungshalter in den Steckplatz der zuvor entfernten Sicherung.

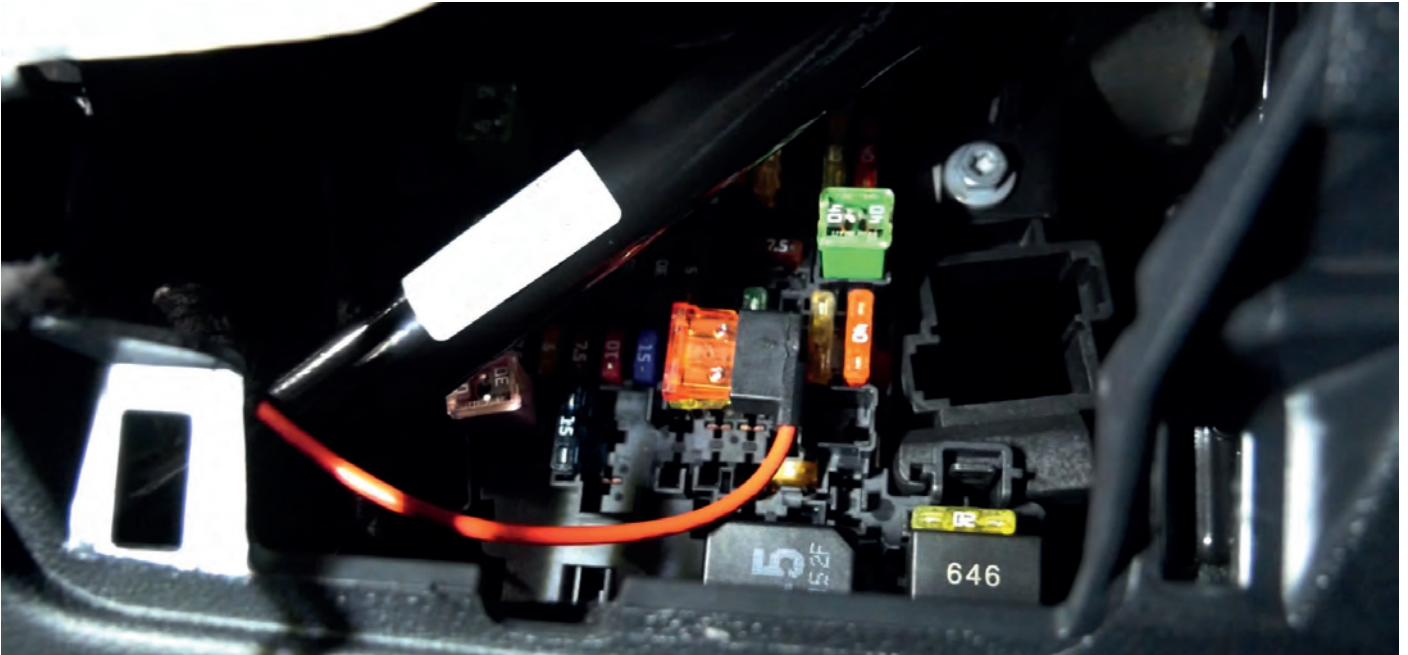

40. Schalten Sie jetzt zur Überprüfung die Zündung ein. **!!! WICHTIG !!! Führen Sie erst ALLE SCHRITTE bis hierher aus, bevor Sie die Zündung einschalten.** Die beiden LEDs an der Bull-X Tronic sollten nun leuchten, bzw. die auf dem Bild gezeigte obere LED leuchtet dauerhaft und die untere flackert sehr schnell.

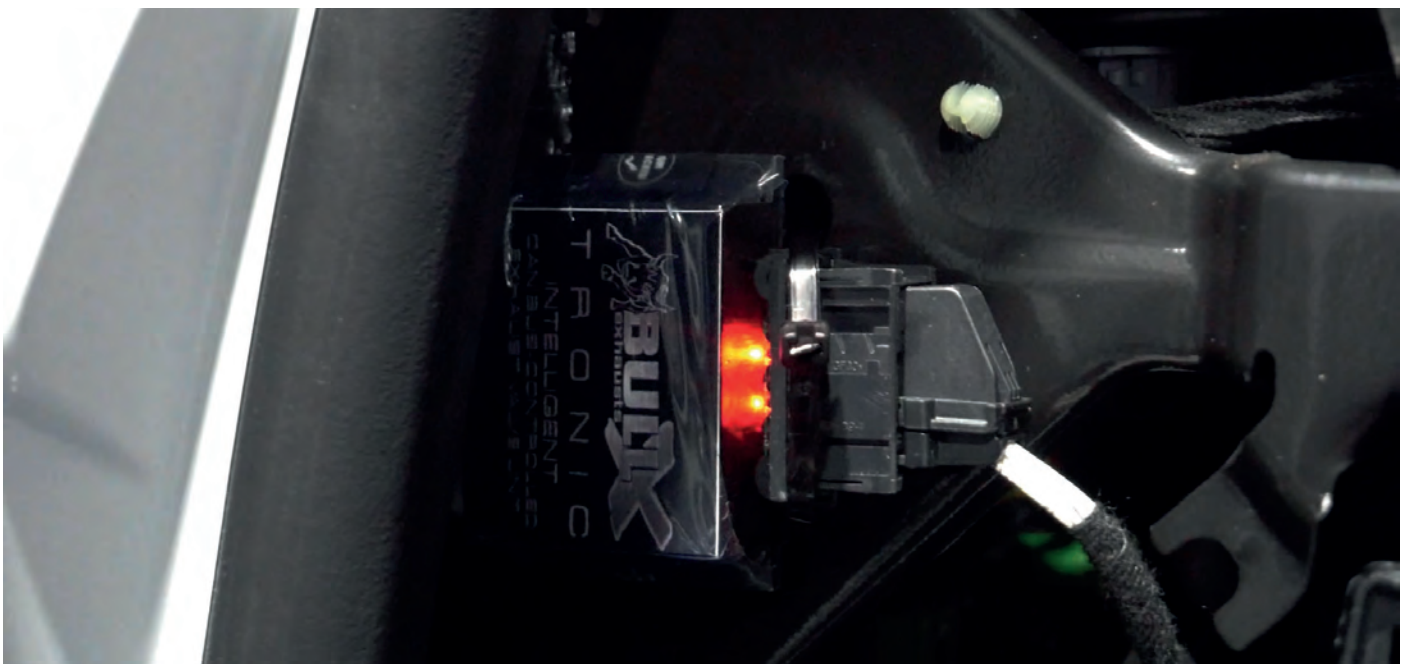



**Einbauanleitung BULL-X TRONIC
bei Fahrzeugen MQB-Plattform wie
VW Golf 7 GTI / AUDI TTRS 8S / AUDI RS3 8V usw.
Fehler und Irrtümer vorbehalten**

41. Der Taster der Bull-X Tronic sollte nun auch dauerhaft leuchten und damit eine funktionierende Stromzufuhr sowie eine geschlossene Klappe signalisieren.



42. Wenn alles korrekt funktioniert, können sie die Verkleidung der Seite des Armaturenbretts wieder montieren. Passen Sie dabei auf, dass Sie nichts abkleben oder einquetschen.





**Einbauanleitung BULL-X TRONIC
bei Fahrzeugen MQB-Plattform wie
VW Golf 7 GTI / AUDI TTRS 8S / AUDI RS3 8V usw.
Fehler und Irrtümer vorbehalten**

43. Führen Sie nun den Unterdruckschlauch vom Magnetventil Richtung Unterboden und verlegen Sie den Unterdruckschlauch zur Abgasklappe. Verlegen Sie den Schlauch so oft es geht unter die Verkleidungsteile des Unterbodens, sichern Sie ihn regelmäßig mit Kabelbindern und achten Sie darauf, dass er nirgends scheuert, abgedrückt wird oder sich an Bauteilen befinden, die heiß werden.



Es ist geschafft ! Sie haben Ihr Bull-X Tronic Steuergerät erfolgreich verbaut. Wir wünschen Ihnen viel Spaß mit dem Produkt und Ihrem Fahrzeug. Bei Fragen oder Problemen während oder nach der Montage wenden Sie sich bitte an:

HG-MOTORSPORT
Telefon: +49 (0) 451 40 94 600
E-Mail: info@hg-motorsport.de



Installation example BULL-X TRONIC Control unit on cars of the VAG MQB-platform like

VW Golf 7 GTI / AUDI TTRS 8S / RS3 8V

errors and omissions excepted

Congratulations on your purchase of the BULL-X TRONIC exhaust valve control unit. We are dedicated to give you pure enjoyment with the BULL-X TRONIC system in combination with your vehicle. Therefore, follow these installation instructions step by step to avoid mistakes during installation.

Due the guarantee duty, the installation of the Bull-X Tronic control unit has to be taken over by a professional company. The buyer has to present a suitable invoice in the guarantee case. Damages cannot be complained to selfassembly by not certified third.

Caution: Do not solder the cables on the Bull-X Tronic or mount them with electricity thie-ves or crimp connectors, etc.

!!! IMPORTANT !!! DO NOT switch on the ignition of your vehicle during installation until point 40 of the installation instructions.

For installation needed:

- Torx T20 screwdriver
- 10 mm spanner or ring-spanner
- Insulating Tape
- Plastic wedge
- screwdriver big
- screwdriver small
- cutterknife
- wrench with 10mm nut

Note: If you are not able to do the mounting, please contact an competent workshop.

1. Remove the airbag cover on the left side of the steering wheel with .





Installation example BULL-X TRONIC Control unit on cars of the VAG MQB-platform like

VW Golf 7 GTI / AUDI TTRS 8S / RS3 8V
errors and omissions excepted

2. Now you need to remove the hood lever. Pull it a little forward to remove the **underlying plastic clip (1)**. Then the lever can be pulled off to the side.



3. Carefully remove the side dashboard panels using the plastic wedge. Take care that you do not break any retaining lug.





Installation example BULL-X TRONIC Control unit on cars of the VAG MQB-platform like

VW Golf 7 GTI / AUDI TTRS 8S / RS3 8V
errors and omissions excepted

4. Now use a 20mm Torx screwdriver to unscrew the **screw (1)** on the side panel of the driver's footwell and remove the panel to expose the grounding point.



5. Now loosen the plastic cover of the entry strip by gently pulling it so that you can see the wiring harness. It is not necessary that you completely remove the part.

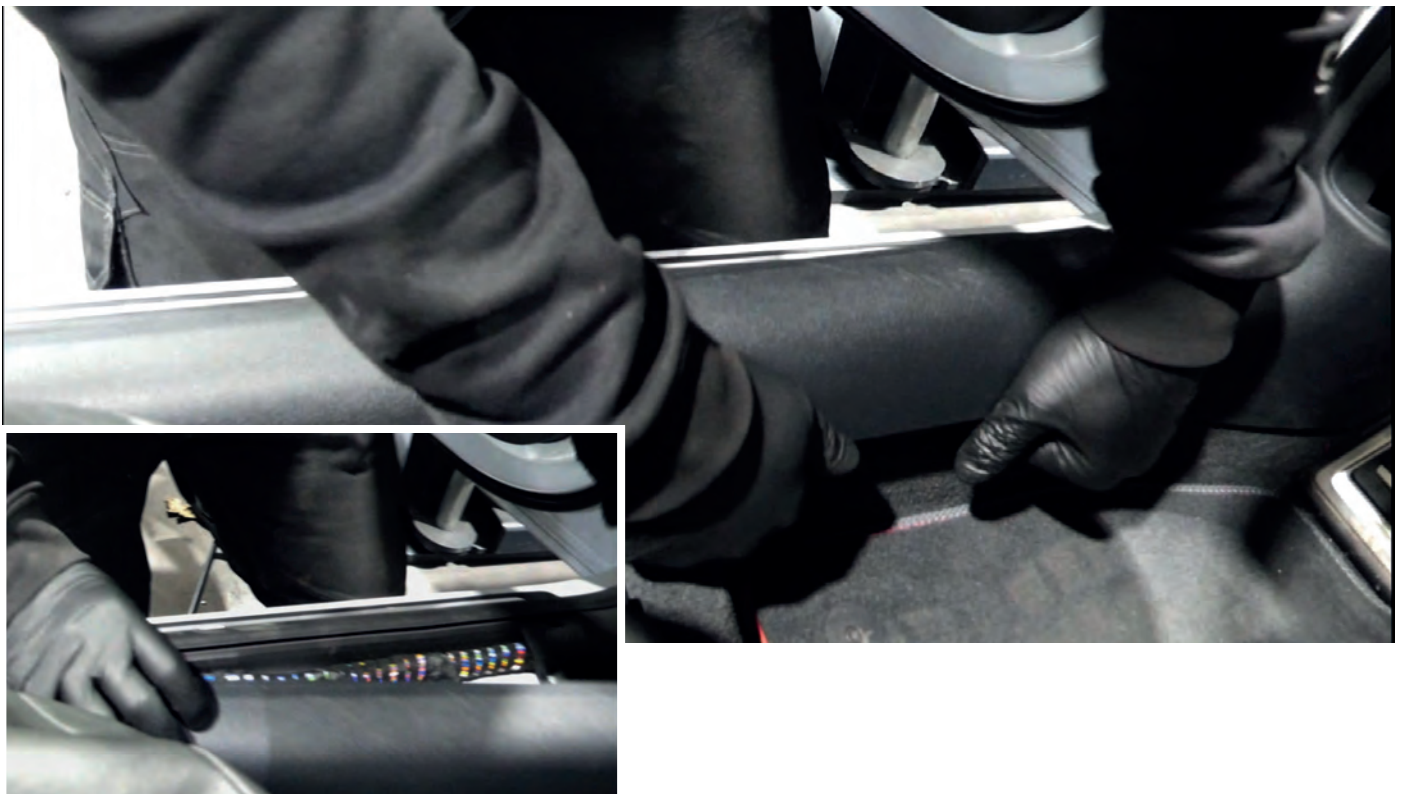



Installation example BULL-X TRONIC Control unit on cars of the VAG MQB-platform like

VW Golf 7 GTI / AUDI TTRS 8S / RS3 8V

errors and omissions excepted

6. Use a screwdriver to loosen the white plastic cover of the **ground point (1)**.

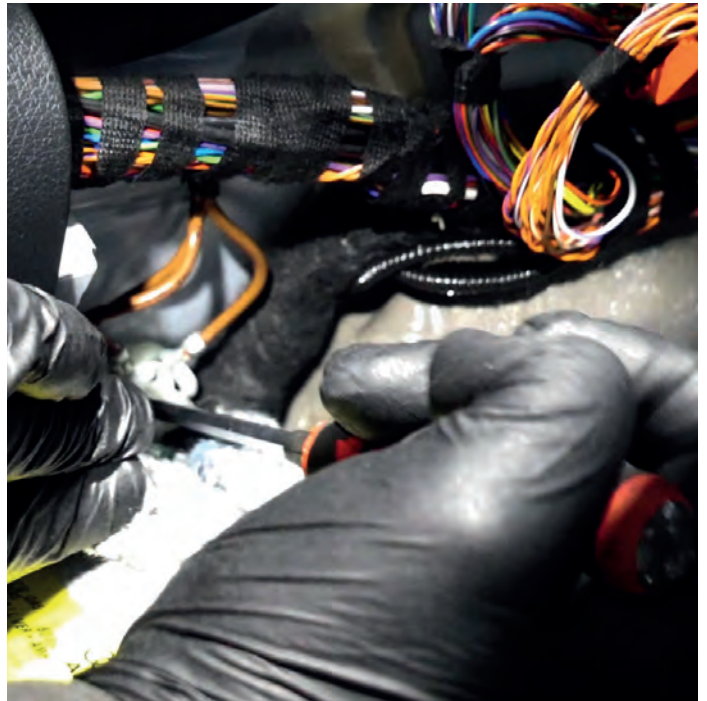

7. Now pull all the required cables from the open, left-hand side of the dashboard in the direction of the driver's seat. The cables are: Bull-X Tronic control unit main connector, cable with socket for switch, prepared fuse holder and grounding cable with eyelet.





Installation example BULL-X TRONIC Control unit on cars of the VAG MQB-platform like

VW Golf 7 GTI / AUDI TTRS 8S / RS3 8V

errors and omissions excepted

8. Loosen the nut of the ground point, push the ring eyelet of the ground cable over the threaded pin and fix everything again with the nut.



9. Remove the Canbus connector from its slot. To do this, pull up the **red safety lever (2)** with a screwdriver or similar, and then squeeze the connector at the end.

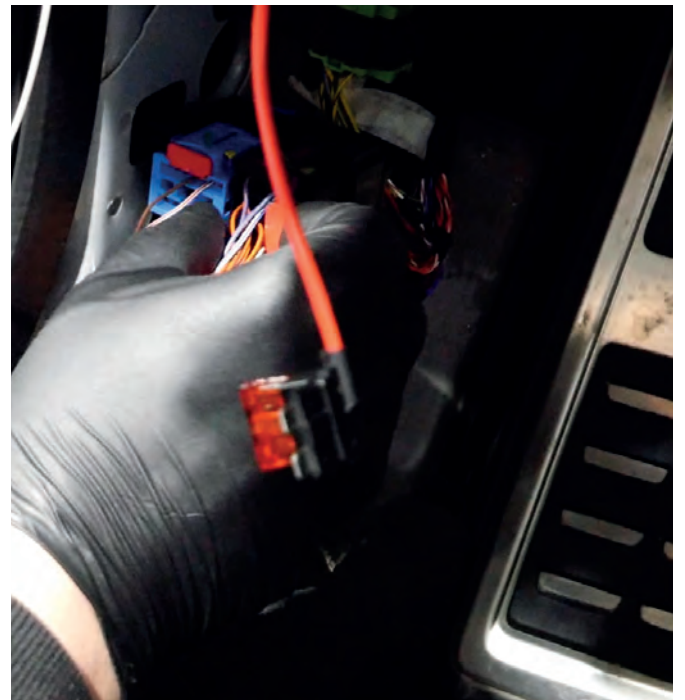



Installation example BULL-X TRONIC Control unit on cars of the VAG MQB-platform like

VW Golf 7 GTI / AUDI TTRS 8S / RS3 8V

errors and omissions excepted

10. In order to be able to remove the individual cables of the Canbus connector, the pink safety clip must be pulled up with a small screwdriver.



11. Press down the the security clamp of the cable lugs with a small screwdriver to pull the corresponding cable out of the Canbus connector. The connector PINS are PIN 1 and PIN 2.





Installation example BULL-X TRONIC Control unit on cars of the VAG MQB-platform like

VW Golf 7 GTI / AUDI TTRS 8S / RS3 8V

errors and omissions excepted

12. Now plug the cables into the supplied Canbus connector and secure the cable lugs by pushing down the pink safety clip.

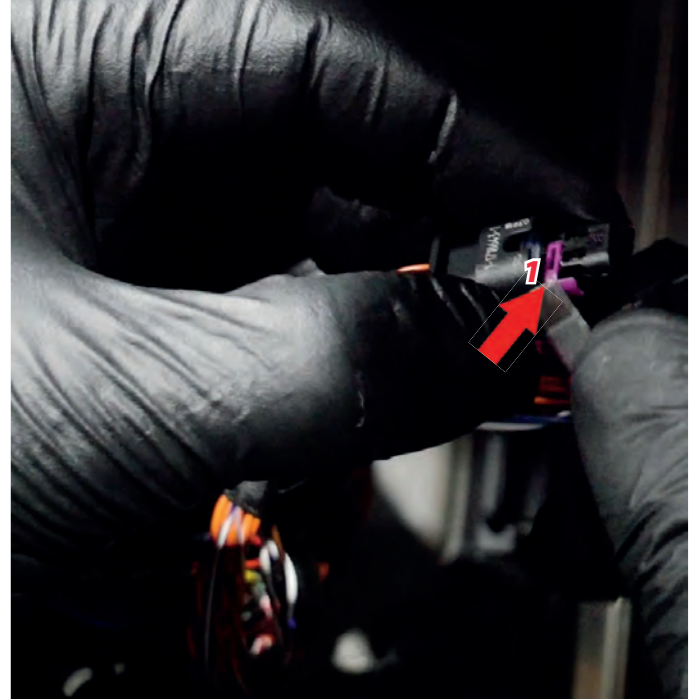

13. The supplied Canbus cable of the Bull-X Tronic control unit is plugged into the pins of the original Canbus connector as follows: Can High in the pin 1 and Can-Low in the Pin 2.





Installation example BULL-X TRONIC Control unit on cars of the VAG MQB-platform like

VW Golf 7 GTI / AUDI TTRS 8S / RS3 8V

errors and omissions excepted

14. Now secure everything again with the pink safety clip. Then put the original Canbus plug back in its slot and press the red safety bar firmly. Now connect the last two free plugs with each other and also secure with the white safety pin.

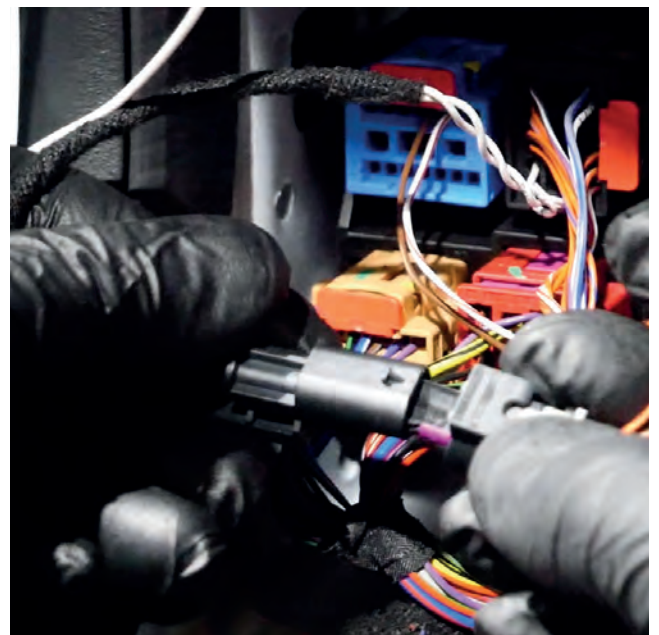
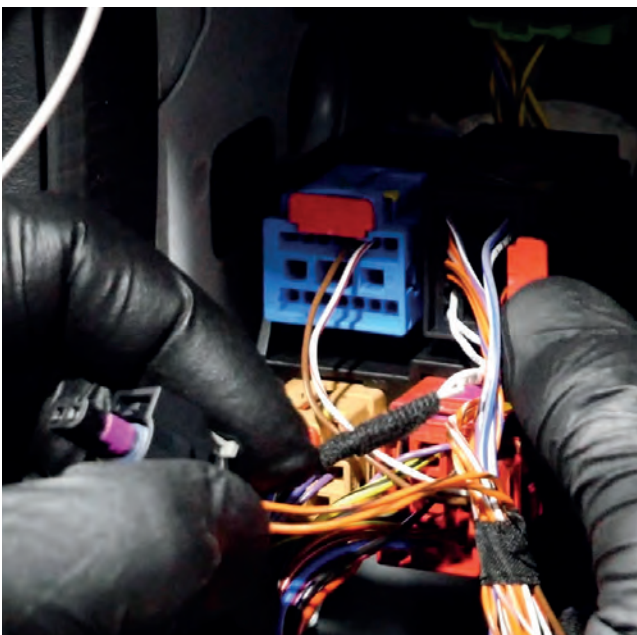



Installation example BULL-X TRONIC Control unit on cars of the VAG MQB-platform like

VW Golf 7 GTI / AUDI TTRS 8S / RS3 8V

errors and omissions excepted

15. To route the cables to the engine compartment, insert a solid wire (welding wire) or similar through the rubber plug in the bulkhead in the driver's footwell. Wrap the ends of the cable with electrical tape at the end of the wire.



16. Pull the solid wire in the engine compartment between the battery box and the control unit and pull the cables into the engine compartment.





Installation example BULL-X TRONIC Control unit on cars of the VAG MQB-platform like

VW Golf 7 GTI / AUDI TTRS 8S / RS3 8V

errors and omissions excepted

17. Bundle the cables of the Bull-X Tronic and then wrap them with the electrical tape. Now you can place this harness again in the side of the footwell.



18. Now you can re-attach the footwell side cover. Be careful not to pinch any cables between the tabs or the other components.





**Installation example BULL-X TRONIC Control
unit on cars of the VAG MQB-platform like**

VW Golf 7 GTI / AUDI TTRS 8S / RS3 8V
errors and omissions excepted

19. The plastic cover of the entry strip can also be reinstated. To do this, press the cover firmly into the retaining clips and pay attention not to break or pinch anything.



20. Don't forget to fix the side cover of the footwell again with the T20 Torx screw before reinstall the hood release lever.





**Installation example BULL-X TRONIC Control
unit on cars of the VAG MQB-platform like**

VW Golf 7 GTI / AUDI TTRS 8S / RS3 8V
errors and omissions excepted

21. Reinstall the retaining clip on the hood release lever and push the lever back into his place.





Installation example BULL-X TRONIC Control unit on cars of the VAG MQB-platform like

VW Golf 7 GTI / AUDI TTRS 8S / RS3 8V

errors and omissions excepted

22. Now plug the Bull-X Tronic control unit into the main connector of the unit. Then use the safety lever and place the control unit in the side of the dashboard.

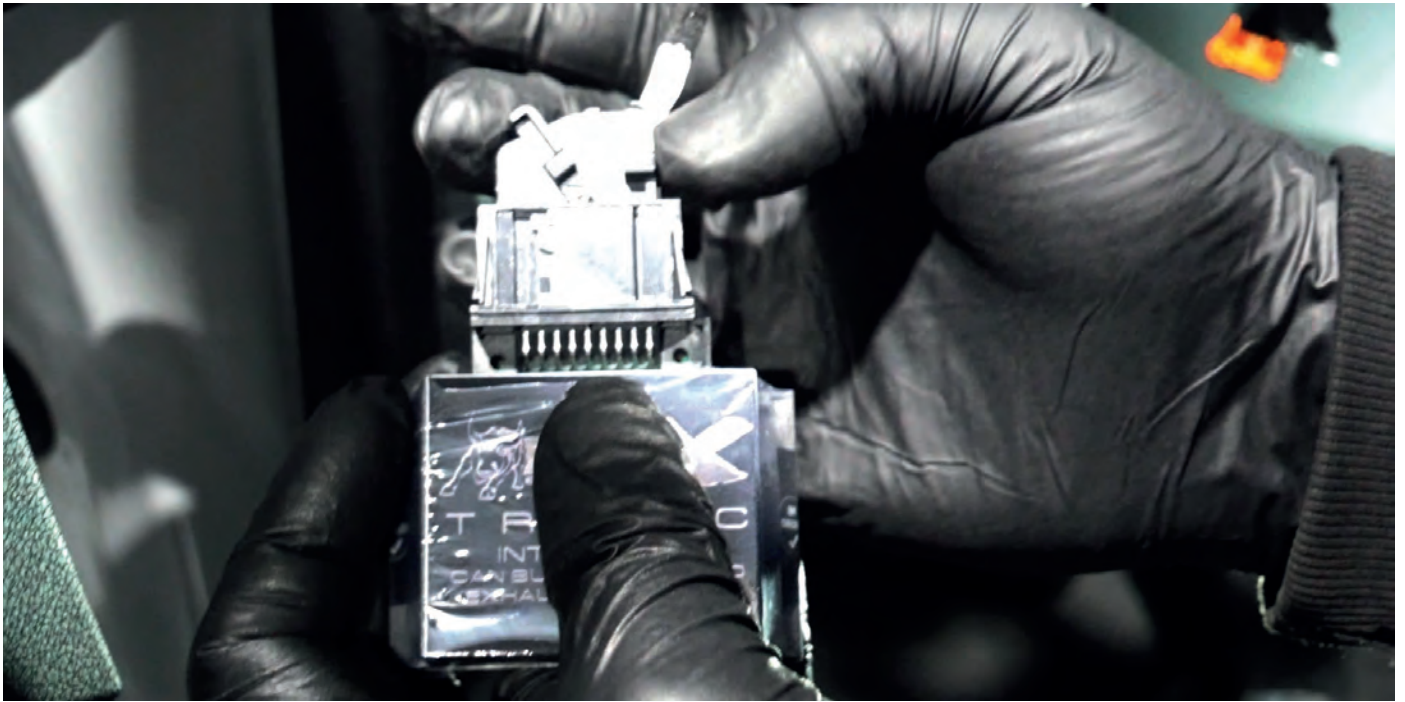



**Installation example BULL-X TRONIC Control
unit on cars of the VAG MQB-platform like**

VW Golf 7 GTI / AUDI TTRS 8S / RS3 8V

errors and omissions excepted

23. Plug the button of the Bull-X Tronic control into the socket. Pay attention to the polarity / pin assignment. Please also observe the „General installation instructions“. The button can be placed according to your wishes in the dashboard.



24. Take off the engine cover.





Installation example BULL-X TRONIC Control unit on cars of the VAG MQB-platform like

VW Golf 7 GTI / AUDI TTRS 8S / RS3 8V

errors and omissions excepted

25. Now connect the plug of the magnetic valve to the corresponding cables. To do this, insert the cable lugs into the connector, bend the pins into place using a small screwdriver, and route the cables through the cable lock at the end of the connector.

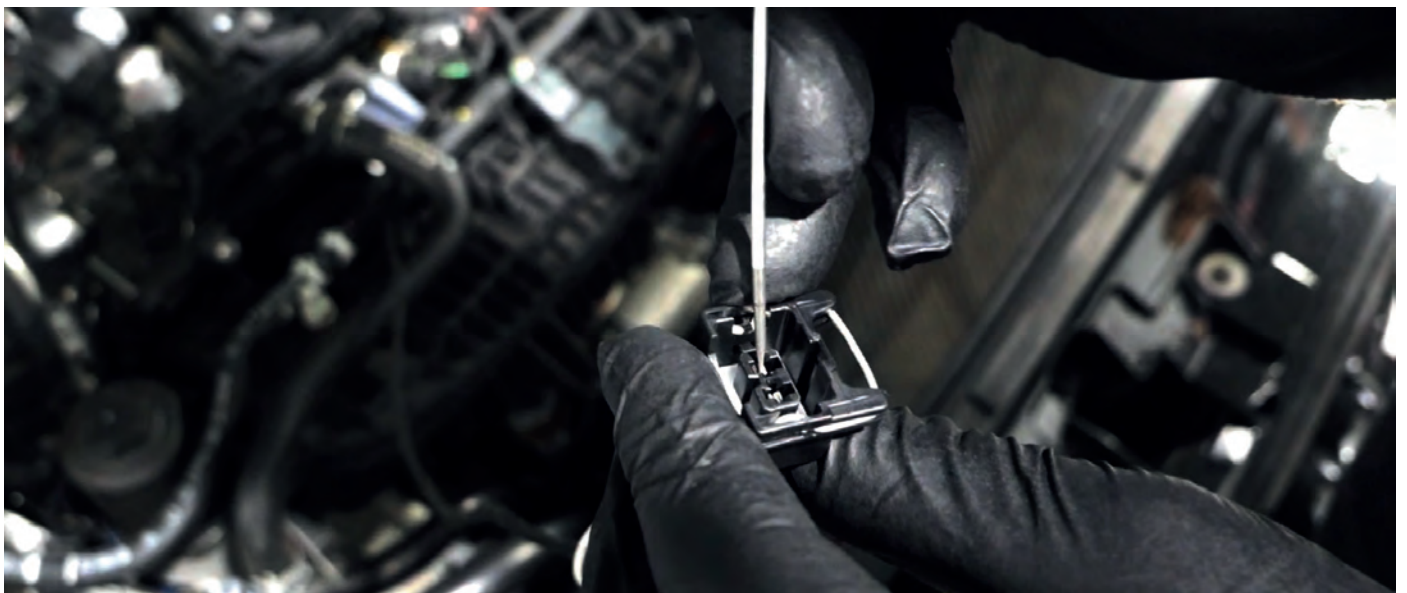



**Installation example BULL-X TRONIC Control
unit on cars of the VAG MQB-platform like**

VW Golf 7 GTI / AUDI TTRS 8S / RS3 8V
errors and omissions excepted

26. Wrap the cables and the end of the magnetic valve connector with the insulating tape.



27. Loosen and remove the screw of the mop water tank.





Installation example BULL-X TRONIC Control unit on cars of the VAG MQB-platform like

VW Golf 7 GTI / AUDI TTRS 8S / RS3 8V
errors and omissions excepted

28. Insert the supplied holder into the magnetic valve as shown and re-assemble it with the previously removed original screw. Then plug the connector onto the solenoid valve.

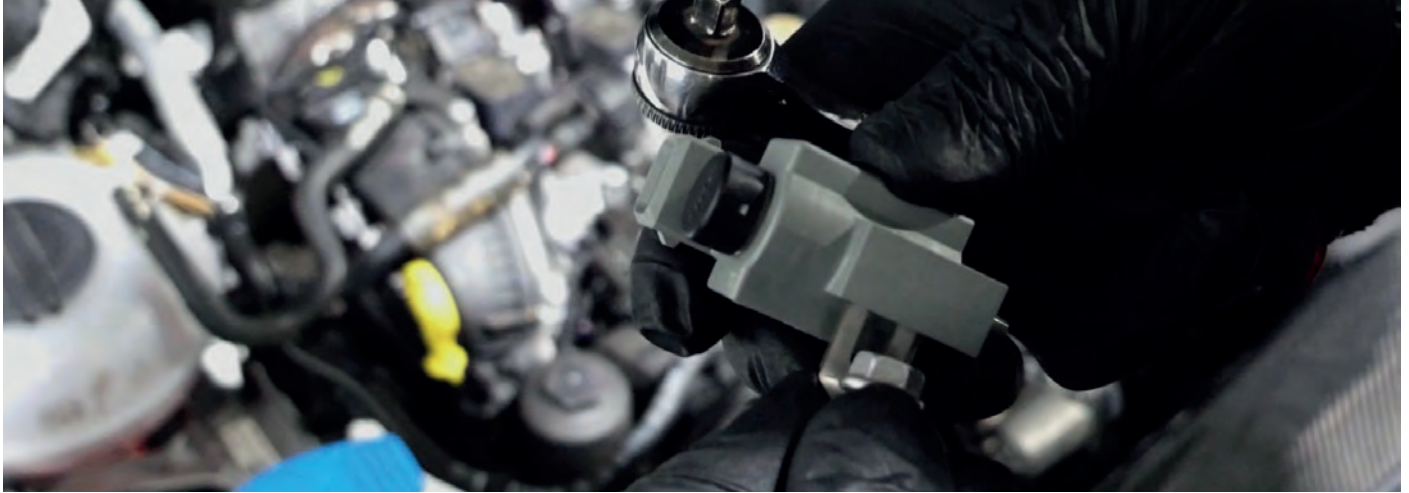



Installation example BULL-X TRONIC Control unit on cars of the VAG MQB-platform like

VW Golf 7 GTI / AUDI TTRS 8S / RS3 8V

errors and omissions excepted

29. Disconnect the intake hose from the turbo-inlet and pull it off the turbo-inlet of your vehicle to get better at the vacuum connection, where you tap the vacuum for your exhaust flap. **!!! ATTENTION !!! The vacuum connection of an AUDI TTRS 8S is at another place. Instructions start at point 33a !!!**



30. Put a piece of vacuum hose about 5cm long on one end of the tee.





**Installation example BULL-X TRONIC Control
unit on cars of the VAG MQB-platform like**

VW Golf 7 GTI / AUDI TTRS 8S / RS3 8V
errors and omissions excepted

31. Put a 50 cm long piece of vacuum hose on the opposite end of the tee so that it looks like the picture at the bottom.

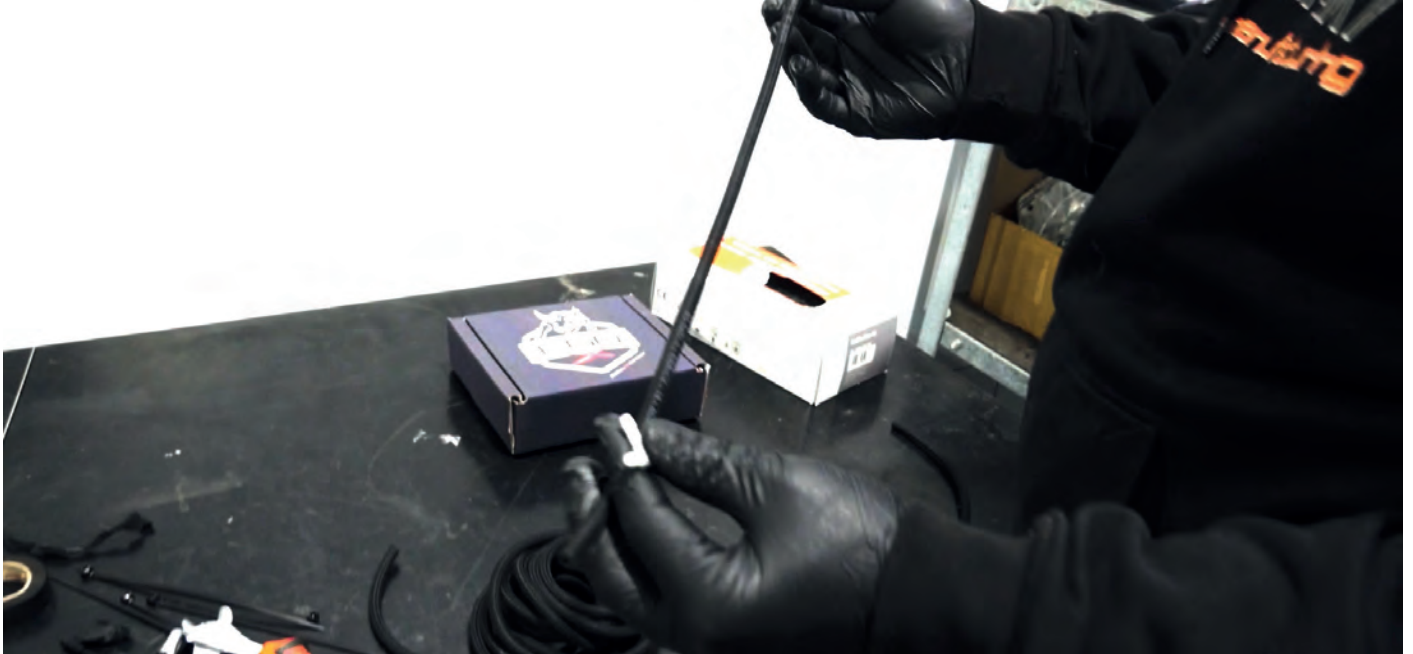

32. Then insert the check valve onto the other end of the long length of vacuum hose. Pay attention to the direction of the arrow on the check valve as well as to the instructions in the „General Installation Instructions“.





Installation example BULL-X TRONIC Control unit on cars of the VAG MQB-platform like

VW Golf 7 GTI/AUDI TTRS 8S/RS3 8V

errors and omissions excepted

33. Disconnect the vacuum hose from the connection shown. Then insert the end of the short vacuum hose (item 30) into the vacuum connection and insert the original vacuum hose onto the free connection of the T-piece. **!!! ATTENTION !!! The vacuum connection of an AUDI TTRS 8S is at another place. Instructions start at point 33a !!!**

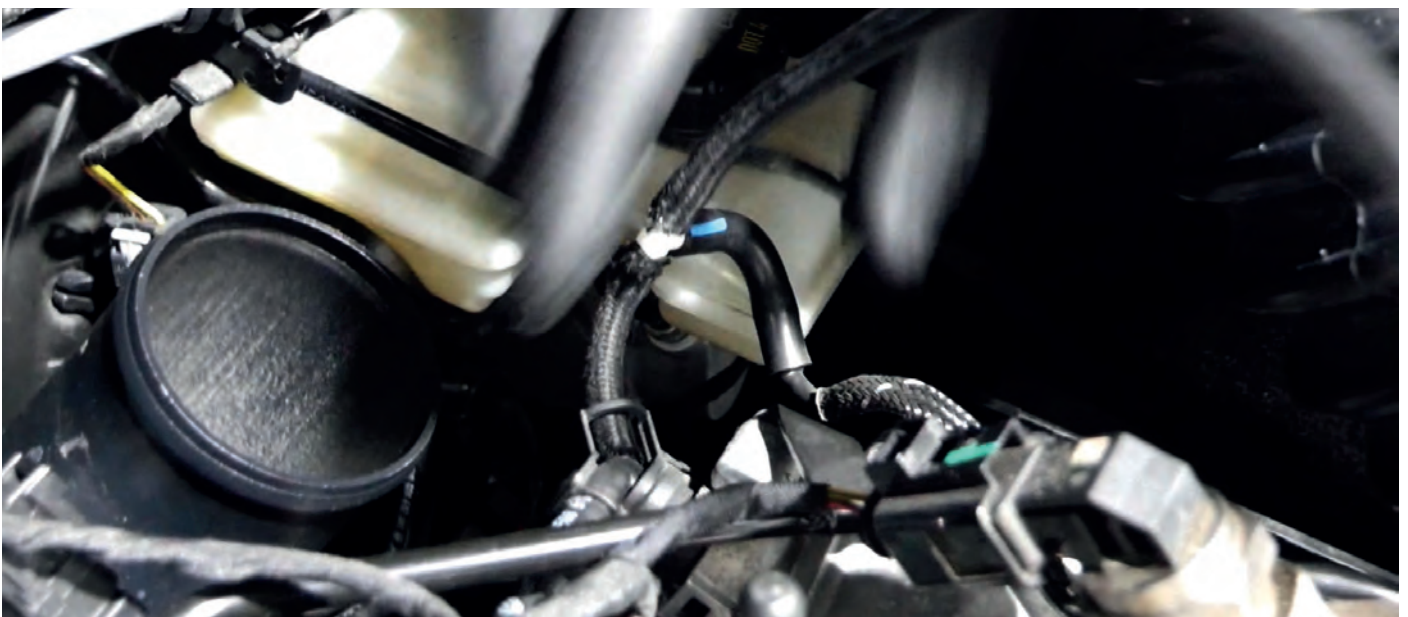



Installation example BULL-X TRONIC Control unit on cars of the VAG MQB-platform like

VW Golf 7 GTI / AUDI TTRS 8S / RS3 8V

errors and omissions excepted

ADDITIONAL ONLY FOR AUDI TTRS

Tapping the vacuum on the AUDI TTRS 8S:

33a. In order to be able to tap vacuum at the TTRS, the complete intake including the intake hose must be removed. To do this, slightly remove the engine cover and loosen the **hose clamp of the intake hose on the turbocharger (1)** with a hose clamp pliers or similar (water pump pliers). Then remove the **smaller breather hose (2)** by squeezing the clip.





Installation example BULL-X TRONIC Control unit on cars of the VAG MQB-platform like

VW Golf 7 GTI / AUDI TTRS 8S / RS3 8V

errors and omissions excepted

ADDITIONAL ONLY FOR AUDI TTRS
Tapping the vacuum on the AUDI TTRS 8S

33b. Disconnect the crankcase breather hose by first loosening the hose clamp.



33c. Now you have to remove the **screw (1)**, which fixes the intake hose. This is located at the height of the vibration damper to the air filter box on the back of the hose.

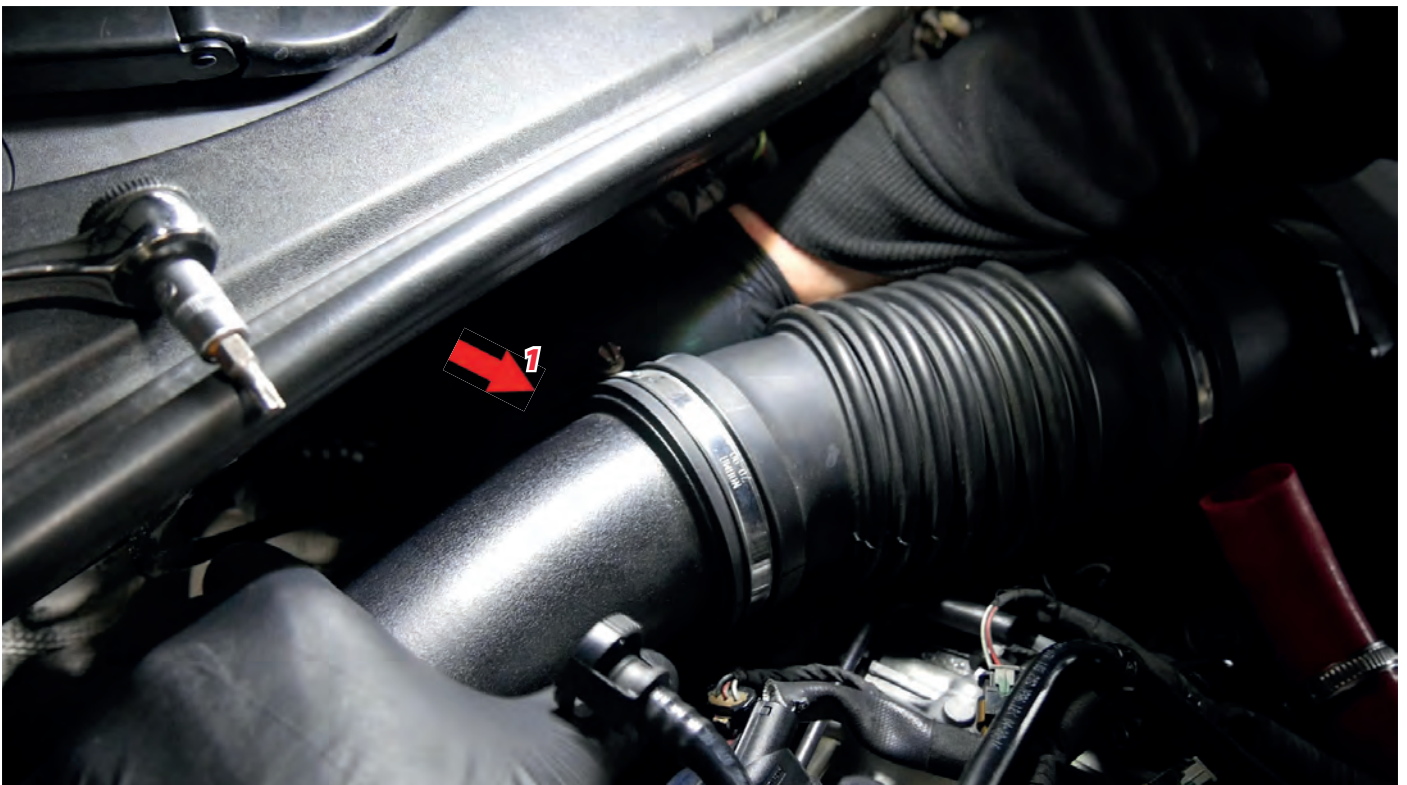



Installation example BULL-X TRONIC Control unit on cars of the VAG MQB-platform like

VW Golf 7 GTI / AUDI TTRS 8S / RS3 8V

errors and omissions excepted

ADDITIONAL ONLY FOR AUDI TTRS: Tapping the vacuum

33d. Disconnect the intake hose from the turbocharger and pull the air filter box out of the engine compartment with a slight pull upwards.



33e. The vacuum connection to be used is located at the rear of the place where the air filter box was removed shortly before (1).

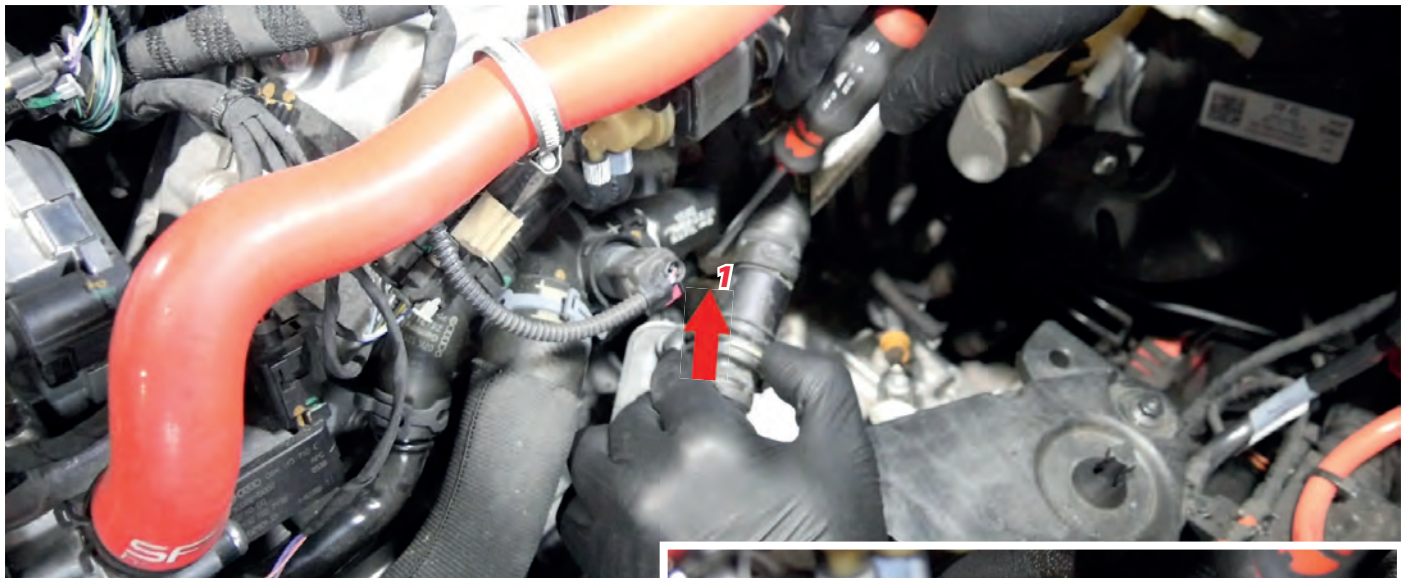

END OF ADDITIONAL INSTRUCTIONS FOR AUDI TTRS 8S.



Installation example BULL-X TRONIC Control unit on cars of the VAG MQB-platform like

VW Golf 7 GTI / AUDI TTRS 8S / RS3 8V
errors and omissions excepted

34. Insert the end of the long length of vacuum hose onto the port shown on the magnetic valve.



35. Lay the vacuum hose in the engine compartment in such a way that it can not be pinched, scrubbed or torn off and secure it with cable ties at regular intervals.

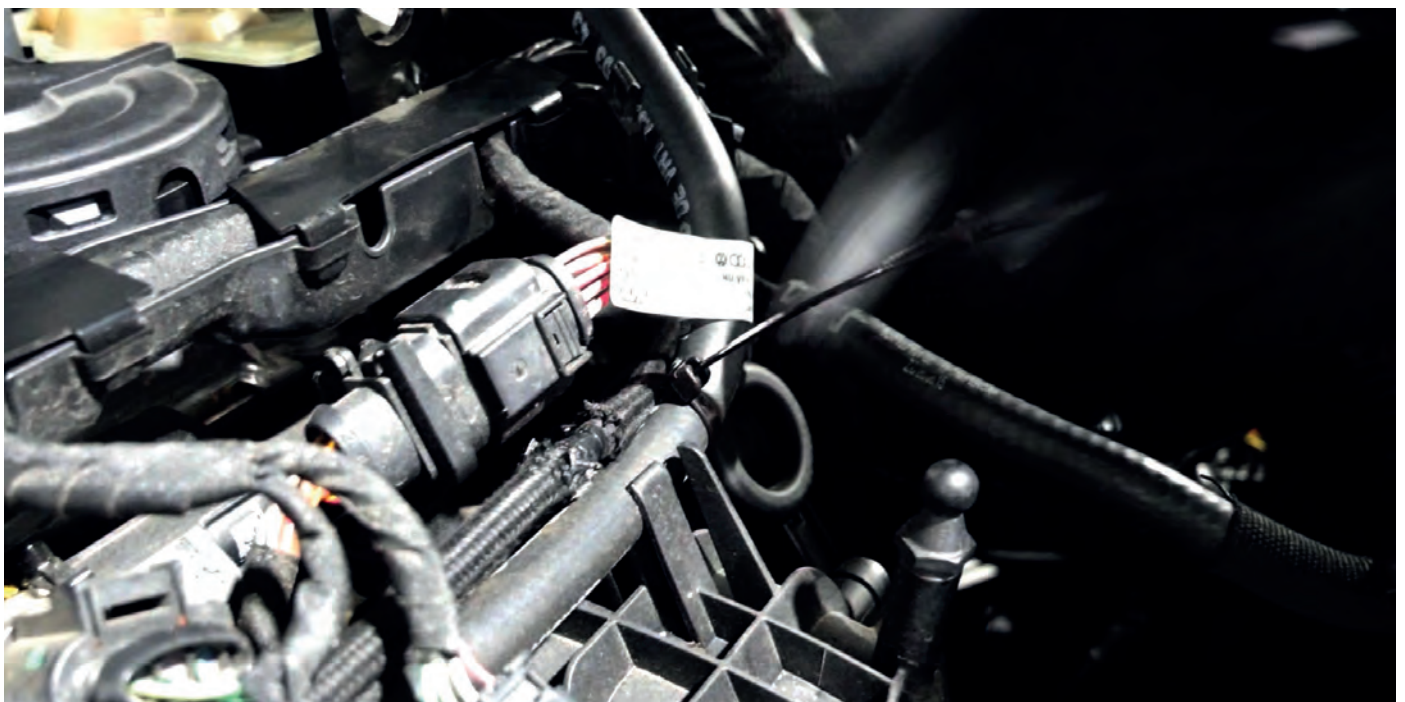



Installation example BULL-X TRONIC Control unit on cars of the VAG MQB-platform like

VW Golf 7 GTI / AUDI TTRS 8S / RS3 8V
errors and omissions excepted

36. You can now mount the engine cover on the engine again.



37. Now plug the remaining supplied vacuum hose to the remaining connection on the magnetic valve.





Installation example BULL-X TRONIC Control unit on cars of the VAG MQB-platform like

VW Golf 7 GTI / AUDI TTRS 8S / RS3 8V

errors and omissions excepted

38. Remove the fuse located at slot 40 of your fuse box. Insert the fuse into the remaining slot of the supplied fuse holder.

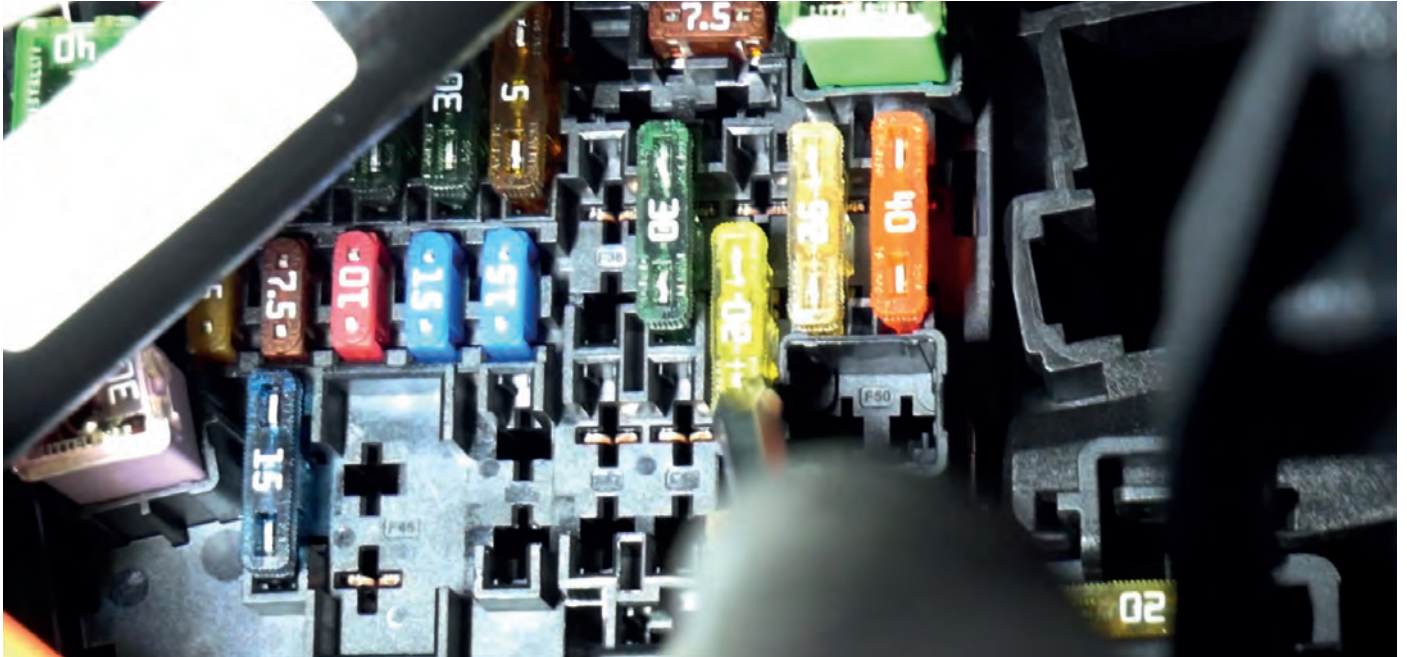



Installation example BULL-X TRONIC Control unit on cars of the VAG MQB-platform like

VW Golf 7 GTI / AUDI TTRS 8S / RS3 8V

errors and omissions excepted

39. Insert the fuse holder into the slot of the previously removed fuse.

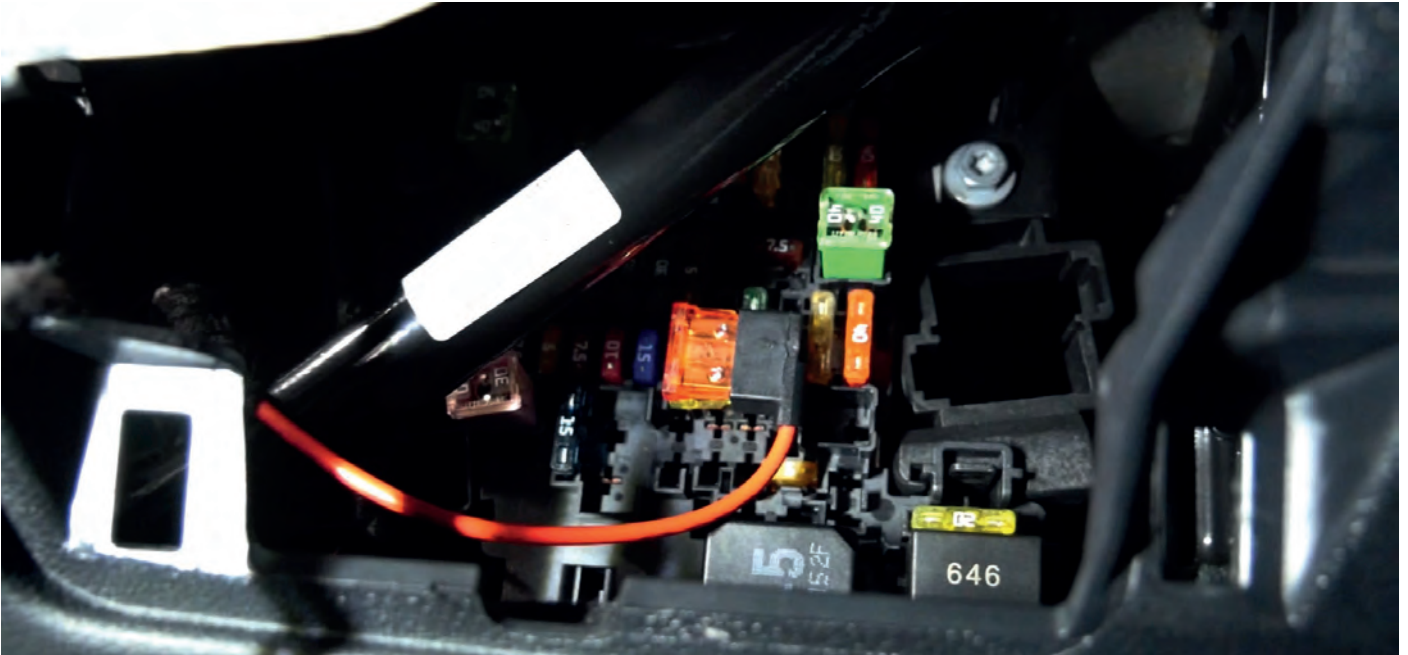

40. Now turn on the ignition to check. **!!! IMPORTANT !!! Perform ALL STEPS to this point before turning on the ignition.** The two LEDs on the Bull-X Tronic should now light up, or the upper LED shown in the picture lights up permanently and the lower one flickers very fast.

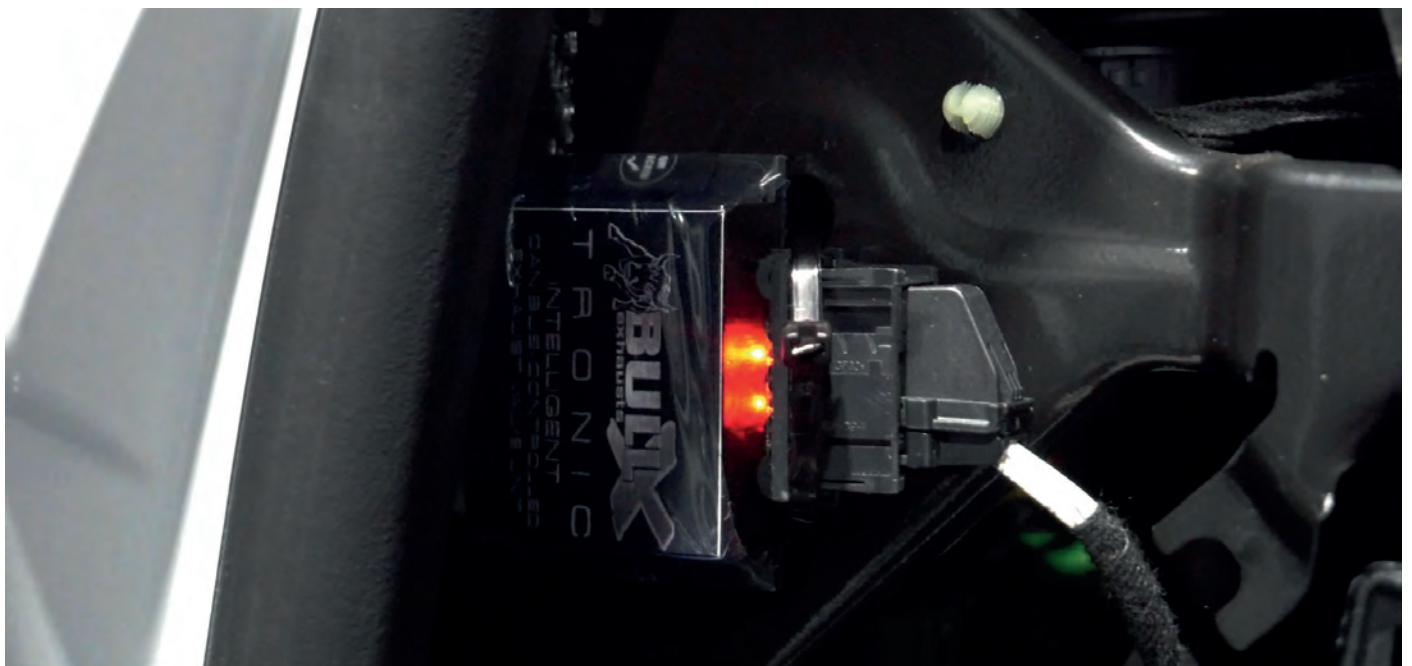



Installation example BULL-X TRONIC Control unit on cars of the VAG MQB-platform like

VW Golf 7 GTI / AUDI TTRS 8S / RS3 8V
errors and omissions excepted

41. The button of the Bull-X Tronic should now also glow permanently and thus signal a functioning power supply and a closed flap.



42. If everything works properly, you can reinstall the trim on the side of the dashboard. Take care not to pinch or break anything.





Installation example BULL-X TRONIC Control unit on cars of the VAG MQB-platform like

VW Golf 7 GTI / AUDI TTRS 8S / RS3 8V

errors and omissions excepted

43. Now guide the vacuum hose from the magnetic valve to the underbody and lay the vacuum hose to the exhaust flap. Lay the hose under the underbody cover parts as often as possible, secure it regularly with cable ties, and make sure that it is not scrubbed, pulled or on any parts that get hot.



It's done ! You have successfully installed your Bull-X Tronic control unit. We wish you a lot of fun with the product and your vehicle. For questions or problems during or after the Assembly please contact:

HG-MOTORSPORT

Telefon: +49 (0) 451 40 94 600

E-Mail: info@hg-motorsport.de