

THE ZOOFAMILY DIGITAL CAMERA FOR KIDS

User Manual

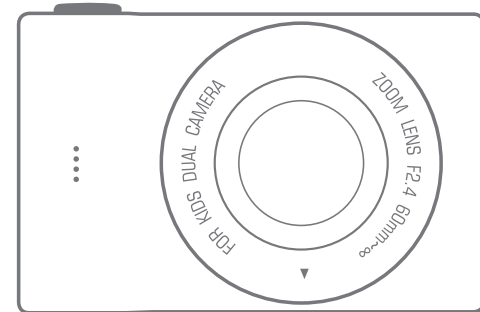

MicroSD card pre-installed in the camera

*This image is for reference only; the actual packaging, product and accessories may vary.

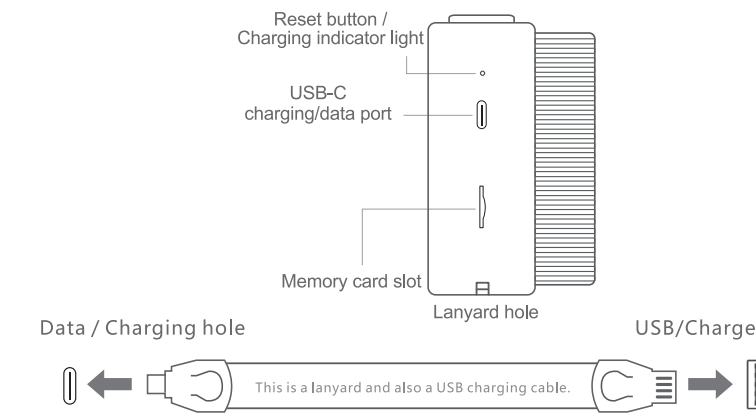
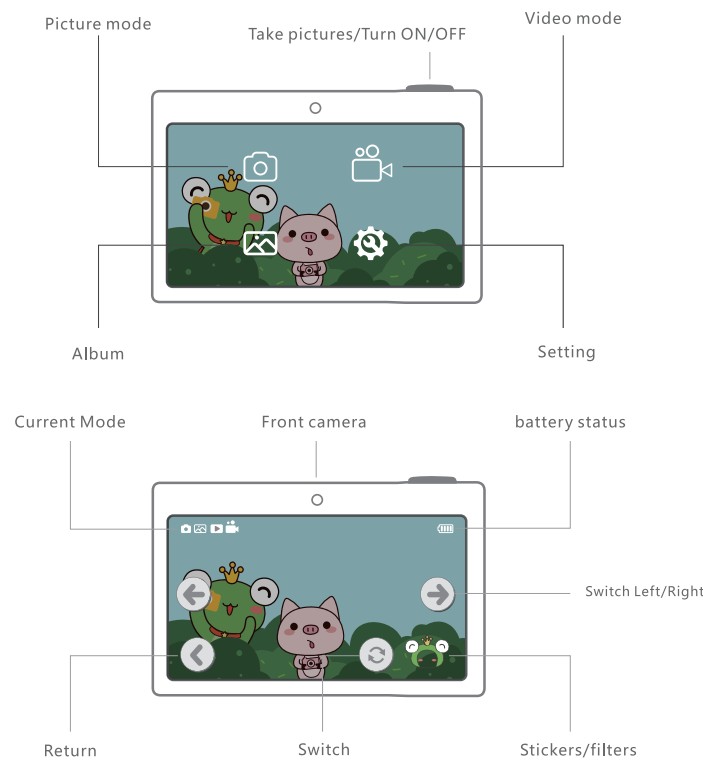

- Power ON/OFF**
Press and hold the Shutter button to power ON the camera. Hold again for approximately 2 seconds to Power OFF. You may also turn off the camera by pressing the Power OFF button in the main menu.
- Switch between photo and video mode**
Choose Photo mode or Video mode in the main menu.
- Filters and frames**
Press the Filters and Frames button. Then tap Forward and Backward button to change the active filter/frame. Press Filters and Frames button again to turn it off.
- Attach the lanyard**
Make sure the thread goes around the metal bar on the camera body. Use the help of a pin if needed.

Many more to explore

- Album**
Press the Album button to enter album, press Return button to exit. Use Forward and Backward buttons to browse. When viewing a video, press Shutter or Play button to play the video. Press Delete button to delete photo/video.
- Settings**
Press the Settings button. Press Up and Down buttons to move up/down. Press OK button to confirm, and Return button to go back.
- Charge camera**
Push down the button on the 3-in-1 lanyard to release the charging cord. Plug the smaller end into camera, and the bigger end into a standard USB port of charging adapter or computer USB. The charging indicator light should turn red when you plug it in, and the light will be off once fully charged.
Warning: Use charging adapters with 5V-1A output rating.
- Replace memory card**
Press the memory card all the way down with your fingernail, release and the card will pop out. Push a new card in the same direction all the way down, and it will lock in.

Specifications

- Photo Resolution: Up to 5,664 x 3,186 (by interpolation)
- Video Resolution: 1080p
- Screen Type: 3" IPS HD touchscreen
- Battery Capacity: 1,000 mAh
- Charging Time: ~ 2 hours
- Charging Voltage: 5V ~ 1A
- Media Storage: Up to 32GB MicroSD card
- Weight: 120 g (0.27 lb)
- Dimensions: 195 x W52 x H68 mm (3.7" x 2.0" x 2.7")

Safety warnings

- CHOKING HAZARD - Small parts; not for children under 3 yrs.**
- Do not drop, disassemble, open, crush, bend, deform, puncture, shred, microwave, incinerate, or paint the camera or the accessories.
- Do not insert foreign objects into any opening on the camera, such as the USB port.
- Do not use the camera if it has been damaged. Disassembling or puncturing the integrated battery can cause an explosion or fire.
- Water can damage both the camera and the battery, which could cause an explosion or fire in an extreme case. Do not turn on your camera if the camera gets wet. If your camera is on, turn it off immediately. Allow the camera to dry thoroughly before using it again. Do not dry the camera or battery with an external heat source such as a microwave oven or hair dryer.
- Use caution when using your camera and abide all laws. Always be aware of your surroundings to avoid injury to yourself and others.

Warranty

Your zoofamily Digital Camera is guaranteed against manufacturing defects six (6) months from the original date of purchase. Damage resulting from use, accident, water damage, or normal wear and tear is not covered by this or any warranty. We assume no liability for any accident, injury, death, loss or other claim related to or resulting from the use of this product. In no event shall we be liable for incidental or consequential damages relating to or resulting from the use of this product or any of its parts. Returns or replacements of parts and/or products may be subject to shipping, handling, replacement and/or restocking fees.

Quick troubleshooting tips

- Tip 1: Do a hard reset**
If something doesn't seem right, and turning the camera off/on doesn't solve the problem, use a safety pin or paper clip to press the Reset button (see page). This will reset the camera, and it will NOT delete pictures/videos saved in the memory card.
- Tip 2: Format the memory card**
If the camera can no longer take pictures/videos, or the response time is too long in album, the memory card might be faulty/full. Go to camera settings, scroll down to Format, and then press the Shutter button to confirm. This will delete all photos and videos saved in the memory card.
- Tip 3: Visit ZooFamily support portal**
ZooFamily has tons of support articles/videos that answer various questions about the products.
Visit the link <https://www.thezoofamily.com/pages/faq>



www.thezoofamily.com

THE ZOOFAMILY APPAREIL PHOTO NUMÉRIQUE POUR ENFANTS

Manuel

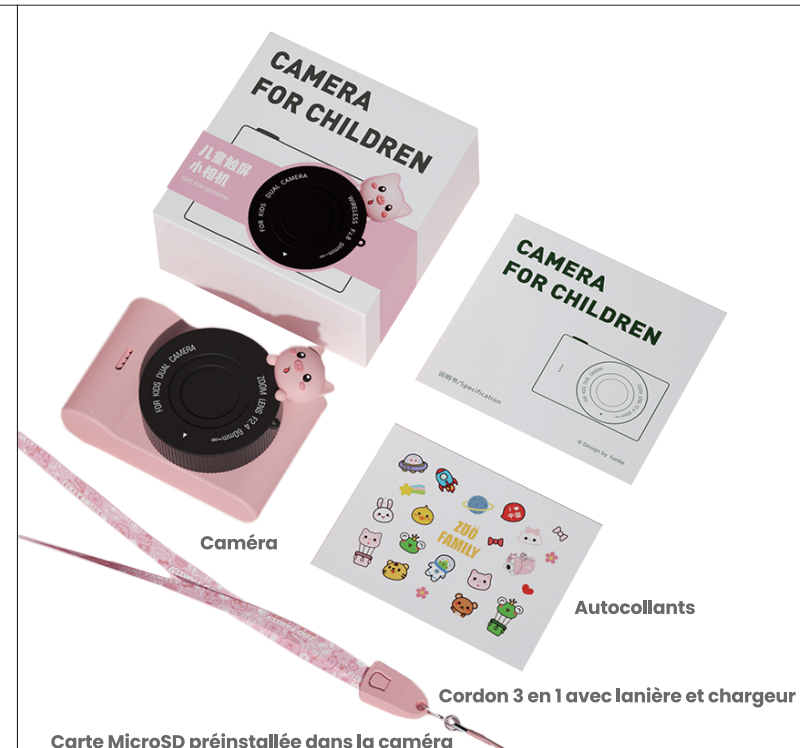
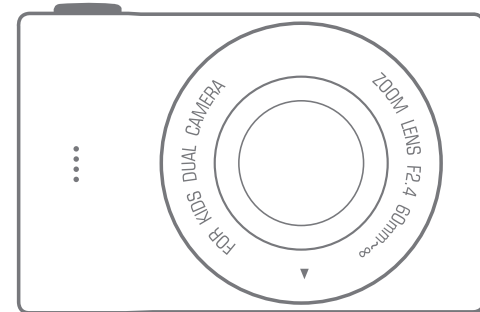

Carte MicroSD préinstallée dans la caméra

* Cette image est à titre indicatif uniquement : l'emballage, le produit et les accessoires réels peuvent varier.

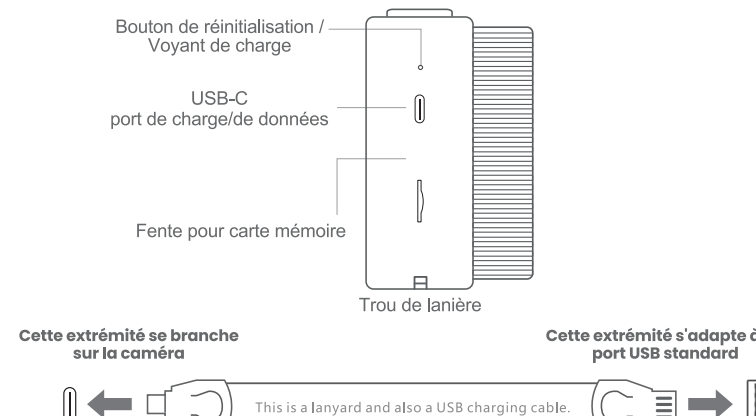
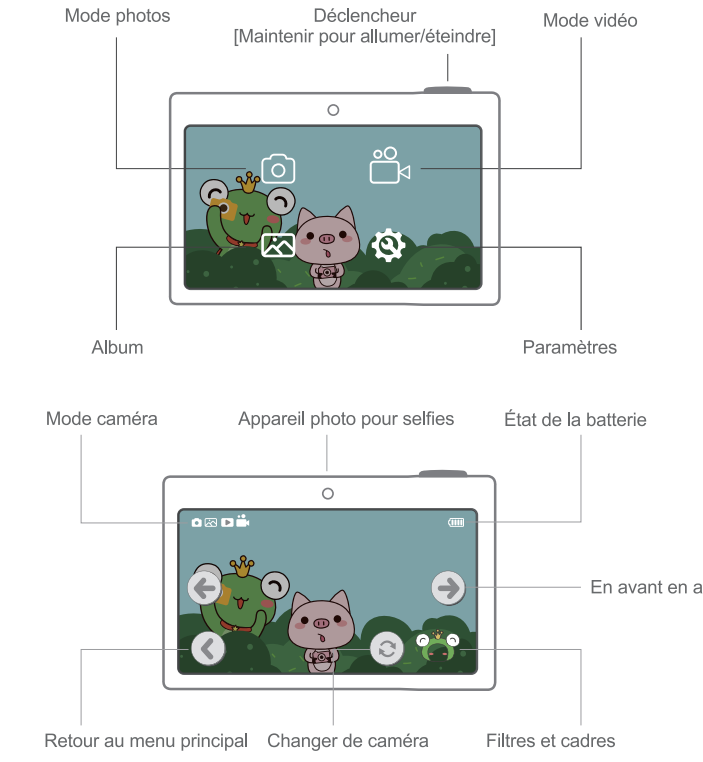

- Marche / arrêt**
Appuyez sur le bouton de l'obturateur et maintenez-le enfoncé pour allumer la caméra. Maintenez à nouveau pendant environ 4 secondes pour éteindre. Vous pouvez également éteindre l'appareil photo en appuyant sur le bouton Power OFF dans le menu principal.
- Basculer entre les modes photo et vidéo**
Choisissez le mode Photo ou le mode Vidéo dans le menu principal.
- Filtres et cadres**
Appuyez sur le bouton Filtrés et cadres. Utilisez ensuite les boutons Avant et Arrière pour changer le filtre/cadre actif. Appuyez à nouveau sur le bouton Filtrés et cadres pour le désactiver.
- Attachez la lanière**
Assurez-vous que le fil passe autour de la barre métallique sur le corps de l'appareil photo. Utilisez l'aide d'une épingle si nécessaire.

Beaucoup d'autres à explorer

- Albums**
Appuyez sur le bouton Album pour accéder à l'album, appuyez sur le bouton Retour pour quitter. Utilisez les boutons Avant et Arrière pour naviguer. Lors de la visualisation d'une vidéo, appuyez sur le bouton Obturateur ou Lecture pour lire la vidéo. Appuyez sur le bouton Supprimer pour supprimer la photo/vidéo.
- Paramètres**
Appuyez sur le bouton Paramètres. Appuyez sur les boutons Haut et Bas pour vous déplacer vers le haut/bas. Appuyez sur le bouton OK pour confirmer et sur le bouton Retour pour revenir en arrière.
- Charger l'appareil photo**
Appuyez sur le bouton du cordon 3 en 1 pour libérer le cordon de charge. Branchez la plus petite extrémité dans l'appareil photo et la plus grande extrémité dans un port USB standard d'un adaptateur de charge ou d'un ordinateur USB. Le voyant de charge doit devenir rouge lorsque vous le branchez et le voyant s'éteint une fois complètement chargé.
Avertissement : Utilisez des adaptateurs de charge avec une puissance de sortie de 5 V/1 A.
- Remplacer la carte mémoire**
Appuyez à fond sur la carte mémoire avec votre ongle, relâchez et la carte sortira. Poussez une nouvelle carte dans la même direction jusqu'en bas et elle se verrouillera.

- Résolution photo : jusqu'à 5,664 x 3,186 (par interpolation)
- Résolution vidéo : 1080p
- Type d'écran : écran tactile IPS HD 3"
- Capacité de la batterie : 1,000 mAh
- Temps de charge : ~ 2 heures
- Tension de charge : 5 V ~ 1 A
- Stockage multimédia : jusqu'à 32 Go de carte MicroSD
- Poids : 120 g (0.27 lb)
- Dimensions : 195 x 152 x H68 mm (3,7" x 2,0" x 2,7")

Avertissements de sécurité

- RISQUE D'ÉTOUFFEMENT - Petites pièces : pas pour les enfants de moins de 3 ans.**
- Ne laissez pas tomber, ne démontez pas, n'ouvrez pas, n'écrasez pas, ne pliez pas, ne déformez pas, ne percez pas, ne déchiquetez pas, ne passez pas au micro-ondes, n'incinerez pas et ne peignez pas l'appareil photo ou les accessoires.
- N'insérez pas d'objets étrangers dans les ouvertures de l'appareil photo, telles que le port USB.
- N'utilisez pas l'appareil photo s'il a été endommagé. Le démontage ou la perforation de la batterie intégrée peut provoquer une explosion ou un incendie.
- L'eau peut endommager à la fois l'appareil photo et la batterie, ce qui pourrait provoquer une explosion ou un incendie dans un cas extrême. N'allumez pas votre appareil photo s'il est mouillé. Si votre caméra est allumée, éteignez-la immédiatement. Laissez l'appareil photo sécher complètement avant de l'utiliser à nouveau. Ne séchez pas l'appareil photo ou la batterie avec une source de chaleur externe telle qu'un four à micro-ondes ou un sèche-cheveux.
- Soyez prudent lorsque vous utilisez votre appareil photo et respectez toutes les lois. Soyez toujours conscient de votre environnement pour éviter de vous blesser ou de blesser les autres.

Garantie

Votre appareil photo numérique zoofamily est garanti contre les défauts de fabrication six (6) mois à compter de la date d'achat d'origine. Les dommages résultant de l'utilisation, d'un accident, d'un dégat des eaux ou de l'usure normale ne sont pas couverts par cette garantie ou toute autre garantie. Nous n'assumons aucune responsabilité pour tout accident, blessure, décès, perte ou autre réclamation liée ou résultant de l'utilisation de ce produit. En aucun cas, nous ne serons responsables des dommages indirects ou consécutifs liés à ou résultant de l'utilisation de ce produit ou de l'une de ses pièces. Les retours ou les remplacements de pièces et/ou de produits peuvent être soumis à des frais d'expédition, de manutention, de remplacement et/ou de restockage.

Conseils de dépannage rapide

- Astuce 1: Effectuez une réinitialisation matérielle**
Si quelque chose semble anormal et que la mise hors/sous tension de l'appareil photo ne résout pas le problème, utilisez une épingle à nourrice ou un trombone pour appuyer sur le bouton de réinitialisation (voir page). Cela réinitialisera l'appareil photo et ne supprimera PAS les photos/vidéos enregistrées sur la carte mémoire.
- Astuce 2: Formatez la carte mémoire**
Si l'appareil photo ne peut plus prendre de photos/vidéos, ou si le temps de réponse est trop long dans l'album, la carte mémoire est peut-être défectueuse/pleine. Accédez aux paramètres de l'appareil photo, faites défiler jusqu'à Formater, puis appuyez sur le bouton de l'obturateur pour confirmer. Cela supprimera toutes les photos et vidéos enregistrées sur la carte mémoire.
- Astuce 3: Visitez le portail d'assistance ZooFamily**
ZooFamily a des tonnes d'articles / vidéos de soutien qui répondent à diverses questions sur les produits.
Visitez le lien <https://www.thezoofamily.com/pages/faq>



www.thezoofamily.com