

Instructions for use



made for me®

in-bra wearable breast pump



Gebrauchsanweisung
Mode d'emploi
Instrucciones de uso
Istruzioni per l'uso
Instruções de utilização
تعليمات الاستخدام
使用说明书

0423642/3

Hands down, hands-free is best

With all the performance you'd expect from a regular electric breast pump, our wearable design fits comfortably in your bra so you can go about your day with total freedom.

Questions?

For further information or support, please scan below to visit our consumer support page at tommeetippee.com



Or join the conversation



Please download the Tommee Tippee app which is available on Android and iOS app store.

Contents

1.	Quick connection guide	2
2.	Comfort and performance guide	4
3.	Parts	6
a.	Product description	6
b.	Parts	7
4.	Getting started	8
a.	Assembly	8
b.	Cleaning and sterilising	9
c.	Charging	10
d.	Horn sizing	11
5.	Using your pump	11
a.	On-pump controls	11
b.	Turning it on	11
c.	Aligning your nipple	11
d.	Starting your session	12
e.	Choosing your intensity and mode	12
f.	Automatic functions	13
g.	Ending your session	13
h.	Direct-to-feed and storage	13
6.	Troubleshooting	13
7.	Safety information	16
1.	Schnellanleitung	16
1.	Guide de connexion rapide	22
1.	Guía de conexión rápida	28
1.	Guida al collegamento rapido	34
1.	Guia de ligação rápida	40
47		
	دليل التوصيل	.1
1.	快速连接指南	52

1. Quick connection guide

If you can't wait to get started with your new pump, here's a handy guide to help you get the most out of it.



Please download the Tomee Tippee app which is available on android and iOS app store.

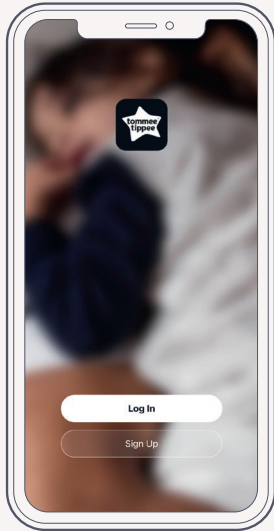

iOS

Use QR code to download app for iOS device



Android

Use QR code to download app for Android device



For more information, tips and tricks on using the app, visit tommeetippee.com and search 'in-bra wearable'.

Your pump can also be used offline. Simply press the power button and use the left and right buttons  to adjust intensity. In offline mode, the power button shows solid white.

Pairing

Once you've downloaded the Tommee Tippee app and registered your account, pairing is really simple.

You will need to pair each pump separately.

Follow the below instructions to pair the device.

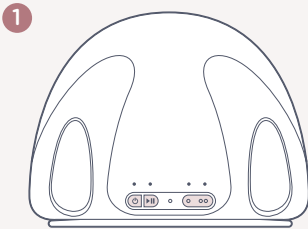

Press the power button  on the top of the pump



Tip: Before using your pump for the first time, we recommend a full charge using the cable and plug provided.

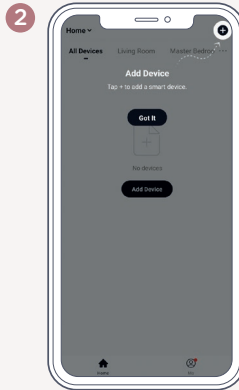

The pump should appear as a pop up on your app home screen, allowing you to pair with the tap of a button.

If no pop up appears, you just need to press the  in the top right corner and select the pump. Your phone will search for the pump and pair it. Once paired, the pump is ready to use.

2. Comfort and performance guide

Getting the most out of your pump

We know that in order to get the most from your pump, comfort and fit are really important. Your Tommee Tippee In-Bra Wearable pump comes with unique features designed to help.

Nipple alignment guide

The nipple alignment guide is a red light that projects out of the horn and onto your breast when you first turn on the pump. This light helps you guide your nipple into the center of the horn which we know is important for both comfort and output.

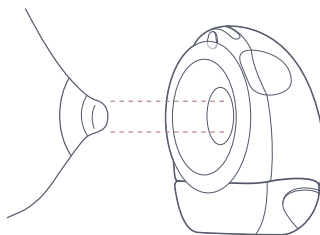

Horn sizes

Did you know that the fit of your nipple in your horn can influence comfort and milk flow? We've included a 24mm and 28mm horn as standard so recommend you trying both to find which works for you.

We recommend measuring the diameter of your nipple so you're familiar with your size.

Alternatively, use the outlines here to measure your nipple.

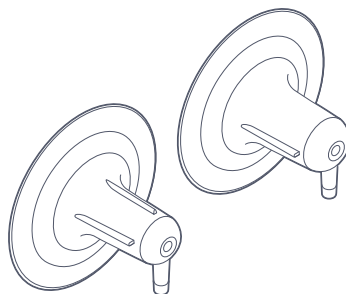

24mm

28mm



Bra adjusters

Another important consideration is the fit of your pump in your bra. Too much compression can feel uncomfortable, too little can feel insecure. We've included bra adjusters in your pack just in case you need them. Hook them on to your nursing bra to extend the cup.

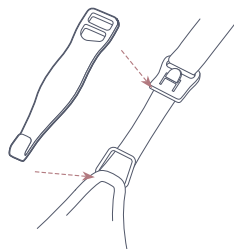

Intensity and mode

Once your pump is aligned, fits well and is comfortable to wear, the only thing left is to choose your preferred settings.

We offer two modes, massage and expression.

Massage mode (also called Stimulation) encourages the initial let down of milk. A lower pressure is applied at a higher frequency, similar to how babies initially suck when they first latch on.

Expression mode effectively and efficiently draws milk out after let down at a lower frequency in the same way that babies do when drinking milk. Choose between 8 pressure levels to find the most comfortable, most effective setting for you.



In the app, you can switch between massage and expression mode whenever you like because every person and every session is different.

3. Parts

a. Product description

Your Tommee Tippee wearable breast pump comes with everything you need to prepare, pump, feed and store milk.

Part	Single	Double
A	1 x 24mm horn / flange	2 x 24mm horns / flanges
B	1 x 28mm horn / flange	2 x 28mm horns / flanges
C	2 x bra adjusters	2 x bra adjusters
D	1 x slow flow nipple / teat	2 x slow flow nipples / teats
E	1 x screw ring	2 x screw rings
F	1 x pump body	2 x pump bodies
G	2 x upper lids	4 x upper lids
H	2 x diaphragm assemblies	4 x diaphragm assemblies
I	2 x lower lids	4 x lower lids
J	2 x duck valves	4 x duck valves
K	2 x collector bottles	4 x collector bottles
L	1 x USB charging cable and multi-region plug	1 x USB charging cable with 2 heads (shown opposite) and multi-region plug
M	1 x carry bag	1 x carry bag

Tip: Before using your pump for the first time, we recommend a full charge using the cable and plug provided.

b. Parts

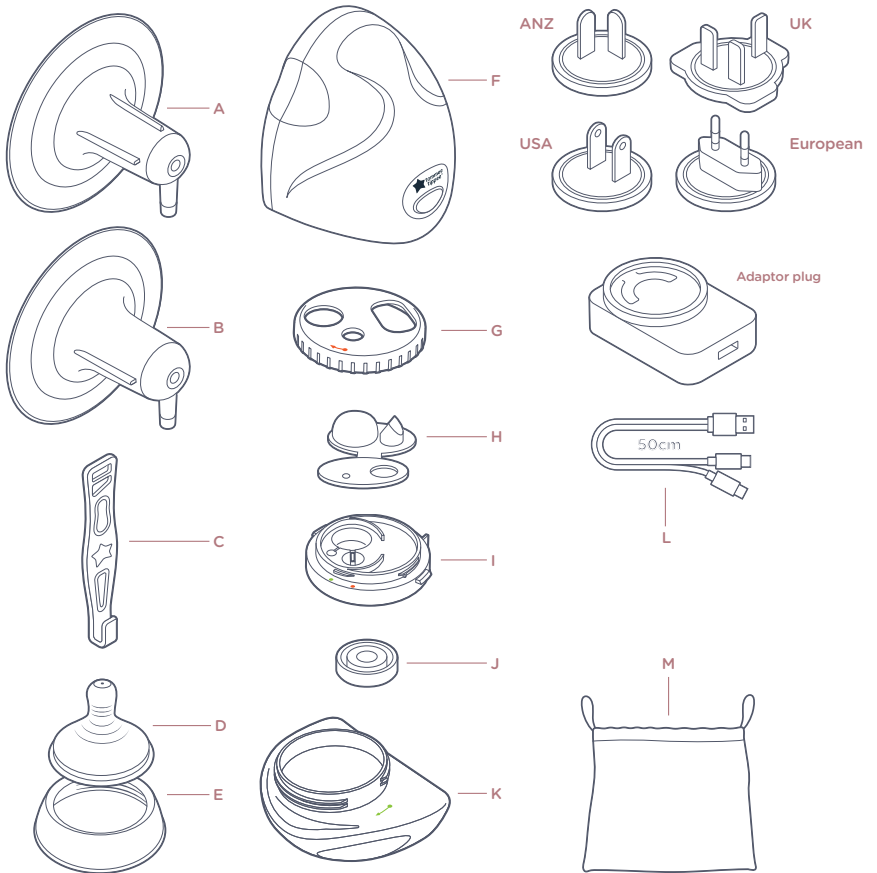

4. Getting started

a. Assembly

Your pump arrives assembled. Please disassemble, clean and sterilise before first use. See next section for cleaning and sterilising instructions.

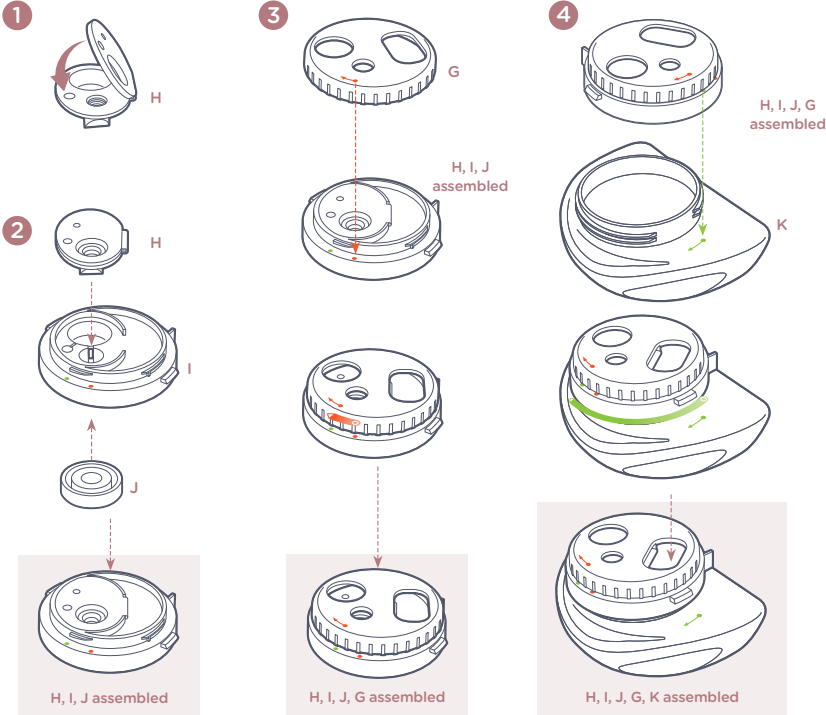

To assemble, choose your preferred horn / flange (24mm or 28mm nipple / teat diameter) and insert into the pump body (1).

With the collector bottle components assembled, clip in to the bottom of the pump body (2).

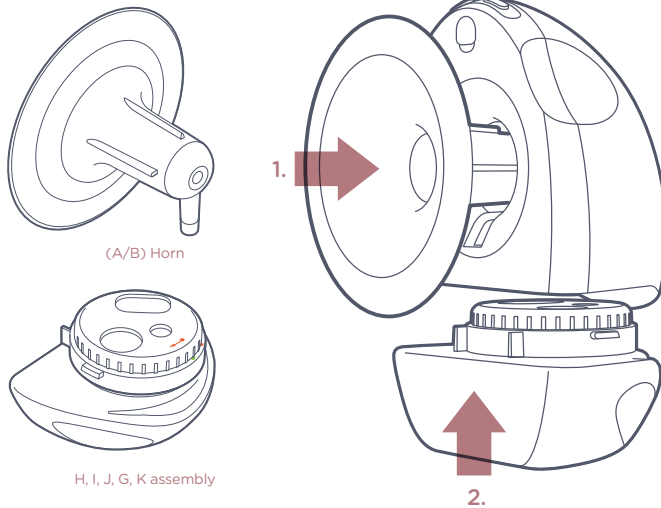

b. Cleaning and sterilising

Your wearable breast pump must be cleaned and sterilised before first use. Always disassemble components before cleaning or sterilising.

All of the parts intended for washing can go in top rack of dishwasher and can be sterilised (microwave, steam, UV, rolling boil). See table below. The pump body (F) should not be washed or sterilised. It contains electronics that must be kept dry. Please use a clean, damp cloth to wipe as required.

c. Charging

It's important to fully charge your pump when the battery is low (indicated by a red light).

When charging the pump, wait for the battery light to turn green. This indicates that the pump is fully charged and ready to use. The pump cannot be used whilst charging.

You should only use the cable and plug provided with this product. A full charge offers up to 4 hours of use per pump. Please make sure the device is turned off before plugging in the USB cable to charge. The device turns off automatically after 10 minutes of idle time.



Components that can be washed and sterilised:

Part	Single	Double
A	1 x 24mm horn / flange	2 x 24mm horns / flanges
B	1 x 28mm horn / flange	2 x 28mm horns / flanges
C	2 x bra adjusters	2 x bra adjusters
D	1 x nipple / teat	2 x nipples / teats
E	1 x screw ring	2 x screw rings
G	2 x upper lids	4 x upper lids
H	2 x diaphragm assemblies	4 x diaphragm assemblies
I	2 x lower lids	4 x lower lids
J	2 x duck valves	4 x duck valves
K	2 x collector bottles	4 x collector bottles

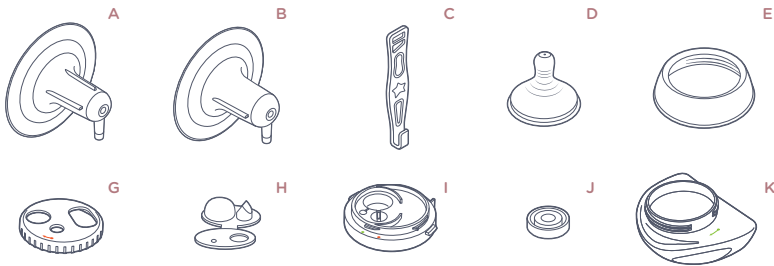

d. Horn / flange sizing

We include 24mm and 28mm horns / flanges as standard so you can choose the one that is most comfortable for you. With the horn / flange disassembled from the pump body, place it over your breast to assess fit.





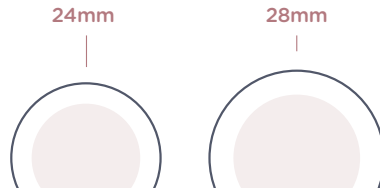

We recommend measuring the diameter of your nipple so you're familiar with your size.

Alternatively, use the outlines here to measure your nipple.



5. Using your pump

b. On-pump controls

1. Turn on
light showing white (offline)
or blue (paired)

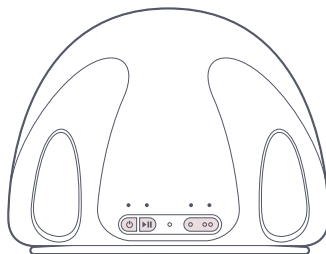
2. Pairing
press and hold power button to enter
pairing mode (flashing blue light)

3. Choose breast
light showing on L or R side to
denote breast

4. Press start/stop
light showing white

5. Battery
each state (solid green, red, pulsing red)

6. Battery (charging)
(solid green or red pulsing)

7. Intensity
left or right toggle - no change
to illumination



b. Turning it on

Once fully assembled, press the power button  to turn the pump on.

c. Aligning your nipple

Correct nipple alignment is a really key factor in milk production, much like a deep latch in breast feeding. Your new pump includes a unique nipple alignment guiding light that makes it easy to align your nipple, even in low-light. Turn your pump on and direct the red spotlight towards your nipple. Hold your breast with your other hand and move the pump closer to your nipple, ensuring the centre of the spotlight stays in the centre of your nipple until the pump is in place.

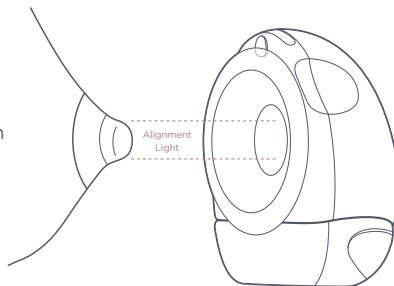

d. Starting your session

Once the pump is turned on and in position, press play/pause to start pumping. If you need to pause pumping at any point, press play/pause. For a more discreet and convenient user experience, use your Tommee Tippee app to play/pause.

e. Choosing your intensity and mode

Your wearable breast pump offers two modes – massage and expression. We know every mum and every day is different so, in the app, you can move between modes with the tap of a button at any point during your session.

Massage mode (also known as stimulation mode) uses a higher frequency, lower intensity suction which mimics how your baby first stimulates the breast to encourage milk flow. Expression mode uses slower sucks to draw your milk out and into the collector bottles effectively. Some prefer to alternate, others find one setting and stick with it.

In expression mode, there are 8 intensity settings. Choose a level that is comfortable for you. Remember this may well change per session and even per breast. Remember a higher intensity setting does not always mean a higher volume of milk. Your comfort is more important.

f. Automatic functions

Your wearable breast pump will automatically pause when the bottle is full. If you want to continue to pump, you will need to submit the session so it is registered in the analysis page in your app before you empty the collector and start a new session.

As a safety feature, we've also limited session duration to 30 minutes, at the end of which the pump will pause and you will be unable to restart. If you do want to continue, you will need to start a new session.

The pump will also pause if you lean too far over in order to reduce the risk of leaking. This is unlikely to occur in general use but if it does, simply sit/stand back up straight and resume pumping.

The lights on the pump (nipple alignment

spotlight and button lights) will automatically turn off after 1 minute during use for discretion. Press any button to re-illuminate the lights.

g. Ending your session

Once you have finished your session, pause and finish the cycle and follow instructions in the app to collect every last drop, leaning forward for a moment before using your finger to break the seal between pump and breast.

At this stage you can also manually alter the volume if you find the amount shown in the app doesn't quite match up to what's in the collector bottle. Foremilk has a lighter consistency than hindmilk which can impact the accuracy of the reading.

Once the session has been added to the analysis page, you can simply turn the pump off, wash and sterilise the parts that require it and charge the pump body as required.

When you're ready to remove the collector bottle, simply press the large button at the front of the pump to release the latch that holds the bottle in place.

h. Direct-to-feed and storage

To make it even easier to feed breast milk once you've expressed, the milk collector is compatible with our nipples / teats so you can use like a bottle. Simply assemble the nipple / teat to the screw ring, attach to the milk collector and you're ready to feed.

To store, simply remove the collector bottle sub-assembly from the pump and put in the fridge or freezer as preferred. If freezing, ensure the bottle isn't over-filled and does not exceed the maximum capacity (5 fl oz).

Alternatively, store your breastmilk in line with healthcare guidelines.

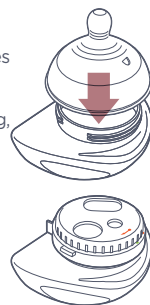

6. Troubleshooting

Why is the amount the app tells me I've pumped different from how much is in the collector bottle?

The pump uses a sensor to estimate the amount of milk in the collector bottle. This can be affected by a number of things like milk consistency (foremilk vs. hindmilk), movement, angle of use and sensor interference. Ensure the small black sensor is free of debris and sit/stand upright and stationary at the end of your session for best results.

How do I convert the collector bottle into a feeding bottle?

Simply remove the diaphragm and lid assembly from the top of the collector bottle, assemble the nipple / teat and screw ring and screw in place.

How do I store milk in the collector bottle?

Your pack comes with spare parts so the entire collector bottle assembly can be stored in the fridge or freezer until you are ready to feed with it.

Why won't my pump pair to the app?

The pump uses Bluetooth to pair to your phone. Download the Tommee Tippee app, register an account and login in. Turn on the pump and then press and hold the power button until the LED light flashes blue. You will see a pop-up appear in the Tommee Tippee app and can then add the pump. Please note you will need to do this for each pump if you have bought a pair.

What if I'm not getting enough milk?

There are lots of reasons why your milk production fluctuates over time but if you know you're getting less than "normal" there are a few things to try.

- Check the alignment of your nipple in the pump – it's important that the centre of your nipple is inserted at the centre of the horn / flange.
- Check the size of the horn / flange you are using – it's important that the horn / flange feels comfortable and doesn't draw in too much of your breast tissue.
- Check the seal when the pump is running – the pump should feel very secure once the program starts.
- Check the fit in your bra – if the pump feels "squashed" against your breasts, try one of the provided bra adjusters to loosen the fit slightly.
- Check the intensity settings – finding a setting that is comfortable and effective will produce the best combination of comfort and output.

How do I upgrade my firmware?

The Tommee Tippee In-Bra pump is smart which means it can evolve over time, even after you've purchased it. Where it results in a better experience for the consumer, we will update the app periodically. It's important that you keep the app up to date so you have access to the latest features.

In the app, you will receive a notification if there is an update available so we recommend keeping the app downloaded on your phone.

Why doesn't the suction feel like it did?

There are two valves in the milk collector bottle assembly. They can be a little sticky if not properly cleaned so we recommend pinching them to ensure they can open prior to assembly. The other thing to ensure is that the collector bottle is inserted firmly in the bottom of the pump.

Finally, try charging your pump fully to see if that resolves the problem.

7. Safety information

CLOSER TO NATURE® SLOW FLOW NIPPLE / TEAT AND RING

For your child's safety and health

Please read and retain the instruction guide for future reference as it includes important information.

WARNING!

- Always use this product with adult supervision. Accidents have occurred when babies have been left alone with drinking equipment due to the baby falling or if the product has disassembled.
- Never use feeding nipples / teats as a soother.
- Continuous and prolonged sucking of fluids will cause tooth decay. Tooth decay in young children can occur even when non-sweetened fluids are used. This can occur if the baby is allowed to use the bottle for long periods through the day and particularly through the night when saliva flow is reduced or if it is used as a soother.
- Always check food temperature before feeding. Heating in a microwave oven may produce localised high temperatures. Take extra care when microwave heating. Always stir heated food to ensure even heat distribution and test the temperature before serving.
- Keep components not in use out of the reach of children
- Throw away at the first signs of damage or weakness.
- Never attach to cords, ribbons, laces or loose parts of clothing. The child can be strangled.
- The hygiene cap can pose a suffocation hazard-keep out of the reach of children.

CLEANING & STERILISATION

- Before first use place in boiling water for 5 minutes. This is to ensure hygiene.
- Clean before each use.
- Always wash the product immediately after use.
- Wash in warm soapy water and rinse in clean water or use a dishwasher (top shelf only).
- Do not clean with solvents or harsh chemicals.
- Do not allow product to come into contact with oil-based foods (e.g. oil/tomato based sauces) as staining may occur.
- Do not turn the nipple/teat inside out for cleaning. Damage could result.
Use a nipple / teat brush.

STORAGE AND USE

- Inspect before each use and pull the feeding nipple/teat in all directions.
- Do not store or leave in direct sunlight or near a source of heat.
- Do not store with or allow to come into contact with solvents or harsh chemicals.
- Not suitable for use in a conventional oven or a combination microwave oven with the grill feature switched on.
- Do not leave a feeding nipple/teat in direct sunlight or heat or leave in disinfectant ("sterilising solution") for longer than recommended as this may weaken the nipple / teat.

- For safety and hygiene reasons it is recommended that the feeding nipple/teat is replaced at least every 2 months.
- Do not heat in a microwave with bottle sealed. Remove nipple / teat, locking ring and dome cap.

MADE FOR ME® WEARABLE BREAST PUMP IMPORTANT WARNINGS!/IMPORTANT SAFEGUARDS
Please keep this instruction guide for future reference as it includes important information.

You can also find these instructions at tommeetippee.com.

- To protect against fire, electric shock and injury to persons, do not immerse motor unit, USB cable and adapter, or air tubes in water or other liquid.
- Do not place the power unit in a microwave oven or steam steriliser.
- DO NOT WASH the air tubes in a microwave. This will result in bacteria build up and can lead to pump failure. Washing or sterilising the air tubes will invalidate the warranty and will damage the power unit.
- Do not place the air tubes in a microwave or electric steam steriliser or boiling water as they will melt.
- Misuse of the appliance may result in the risk of fire, electric shock and/or personal injury.
- Do not clean with solvents or harsh chemicals.
- This appliance should not be used or played with by children. Keep the pump, its air tubes and USB cable out of reach of children under 8 years old.
- The appliance can be used by persons with reduced physical, sensory or mental capabilities or lack of experience and knowledge if they have been given supervision or instruction concerning use of the appliance in a safe way and understand the hazards involved.
- User maintenance, other than cleaning and sterilising is not required.
- Do not open the power unit, it contains no user serviceable parts and will invalidate the warranty.
- Do not operate any appliance with a damaged USB cable or motor casing. If the appliance malfunctions or has been damaged please contact tommeetippee.com.
- If the damage is from new the unit must be returned to manufacturer.
- Do not leave the appliance in direct sunlight.
- Do not store below freezing or above 45°C.
- If damaged within a retail warranty period, this appliance should be exchanged at place of purchase. The manufacturer will then be made aware.
- Do not use any accessories other than those supplied with this appliance.
- The appliance should not be used adjacent or stacked with other equipment as the two appliances may interfere with each other.
- Do not allow appliance to come into contact with oil-based foods (e.g. oil/ tomato based sauces) as staining will occur.
- This appliance is a personal care product and therefore cannot be returned once opened, unless faulty.

- Only use the adapter and USB cable supplied with this product.
- Do not use whilst in transit.

For domestic use only - not intended for commercial or institutional use.

SAVE THESE INSTRUCTIONS

Any questions? Visit our website tommeetippee.com.

Technical Information

- Model: 1203
- Input: 5V = 1A
- Battery Type: Built-in lithium-ion battery
- Voltage: 3.7 V =
- Battery Capacity: 1400 mAh
- Device Frequency Band: 2500-2600 kHz
- Device Max Output RF Power: 10.5 dBm
- Adapter Information:
Input: 100-240V-50/60Hz 0.4A
Output: 5.0V = 1.0/2.0A 10.0W

Working Condition

Rated temperature range: 5°C to 40°C (41°F to 104°F)
Rated relative humidity: 20%-80%
Rated atmospheric pressure: 850Hpa - 1060Hpa
Long-term storage should be kept in a dry and cool place

Transport & Storage condition

Temperature: -20°C to 55°C (-4°F to 131°F)
Humidity: 20% - 80%
Atmospheric pressure: 850Hpa - 1060Hpa

Regulatory Information

Information on the Disposal of Waste Electrical and Electronic Equipment (WEEE).

This symbol means that your product shall be disposed of separately from household waste in accordance with local laws and regulations. When this product is ready for disposal, take it to a collection point designated by local authorities. Separating and recycling of your product at the time of disposal will help conserve natural resources and ensure that the product is recycled in a manner that protects human health and the environment. Penalties may be applicable for the incorrect disposal of this product in accordance with national legislation.

This product contains a battery which is permanently built into the product for safety and performance reasons. The battery should not require replacement during the lifetime of the product. It should only be removed by skilled service personnel. Dispose of this product as electrical waste to ensure the correct waste treatment of the battery.

RED Declaration

Mayborn (UK) Limited hereby declares that this product is in compliance with the essential requirements and other relevant provisions of Directive 2014/53/EU and all other applicable EU directive requirements. The complete declaration of conformity can be found at: www.tommeetippee.com/en-gb/product-support

Made in China



Note: This equipment has been tested and found to comply with the limits for a Class B digital device, pursuant to part 15 off the FCC Rules. These limits are designed to provide reasonable protection against harmful interference in a residential installation.

This equipment generates, uses and can radiate radio frequency energy and if not installed and used in accordance with the instructions, may cause harmful interference with radio communications in the vicinity. However, there is no guarantee that interference will not occur in a particular installation. This device must accept any interference received, including interference that may cause undesired operation.

If this equipment does cause harmful interference to radio, television, or other devices, you can be determines by turning the requirement off and on, the user is encourages to try to correct the interference by one or more of the following measures:

- Reorient or relocate the receiving antenna
- Increase the separation between the equipment and receiver
- Connect the equipment into an outlet on a circuit difference from that to which the other device(s) are connected
- Consult the dealer, manufacturer or an experienced radio / TV technician for help.

Caution: Changes or modifications not expressly approved by the party responsible for compliance could void the user's authority to operate the equipment

IP22

IP22 Indicates that the unit is resistant to condensation and finger entry.



Compliance with Federal Communications Commission Requirements.



Keep the device dry.



The product contains a Lithium Ion Battery.

Voltage 5V= Power 10W

The power and voltage consumed by the device when plugged into a USB socket.



The product is double insulated (Class II appliance).



In some countries this is a medical appliance and this indicates that this product has Applied Parts.



Warning!



Serial number

1. Schnellanleitung

Sie können es kaum erwarten, mit Ihrer neuen Pumpe loszulegen? Hier finden Sie einen praktischen Leitfaden, der Ihnen hilft, das Beste aus Ihrer Pumpe herauszuholen.



Bitte laden Sie die Tommee Tippee-App herunter, die im App Store für Android und iOS verfügbar ist.



iOS Verwenden Sie den QR-Code, um die App für Ihr iOS-Gerät herunterzuladen



Android Verwenden Sie den QR-Code, um die App für Ihr Android-Gerät herunterzuladen



Weitere Informationen sowie Tipps und Tricks zur Nutzung der App finden Sie unter tommeetippee.com und suchen Sie nach „Im BH tragbar“.

Ihre Pumpe kann auch offline verwendet werden.

Drücken Sie einfach die Einschalttaste und stellen Sie die Intensität anhand der linken und rechten Tasten  ein. Im Offline-Modus leuchtet die Einschalttaste durchgehend weiß.

Kopplung

Sobald Sie die Tommee Tippee-App heruntergeladen und Ihr Konto registriert haben, ist das Koppeln ganz einfach.

Sie müssen jede Pumpe separat koppeln.

Befolgen Sie die nachstehenden Anweisungen zum Koppeln Ihrer Pumpe.

- 1 Drücken Sie die Einschalttaste  auf der Oberseite der Pumpe.
- 2 Die Pumpe sollte als Pop-up auf dem Startbildschirm Ihrer App erscheinen, sodass Sie sie mit einem Tastendruck koppeln können.

Tipp: Bevor Sie Ihre Pumpe zum ersten Mal benutzen, empfehlen wir, sie mit dem mitgelieferten Kabel und Stecker vollständig aufzuladen.

Wenn kein Pop-up erscheint, können Sie einfach auf  in der oberen rechten Ecke drücken und die Pumpe auswählen. Ihr Smartphone wird nach der Pumpe suchen und sich damit verknüpfen. Nach der Kopplung ist die Pumpe einsatzbereit.

2. Leitfaden für Komfort und Leistung

So holen Sie das Beste aus Ihrer Pumpe heraus

Damit Sie Ihre Pumpe optimal nutzen können, sind Komfort und Passform sehr wichtig. Ihre Tommee Tippee im BH tragbare Pumpe verfügt über einzigartige Funktionen, die Ihnen besten Tragekomfort bieten.

Nippel-Ausrichtungshilfe

Die Ausrichtungshilfe für die Brustwarze ist ein rotes Licht, das beim ersten Einschalten der Pumpe aus der Haube strahlt und auf Ihre Brust gerichtet ist. Dieses Licht hilft Ihnen, Ihre Brustwarze in das Zentrum der Haube zu führen, was sowohl für den Komfort als auch für die Leistung wichtig ist.

Haubengröße

Wussten Sie, dass der Sitz der Brustwarze in Ihrer Haube den Komfort und den Milchfluss beeinflussen kann? Im Lieferumfang sind eine 24-mm- und eine 28-mm-Haube enthalten. Wir empfehlen Ihnen, beide auszuprobieren, um herauszufinden, welche für Sie am besten geeignet ist.

Wir empfehlen, den Durchmesser Ihrer Brustwarze zu messen, damit Sie mit Ihrer Größe vertraut sind.

Sie können auch die hier abgebildeten Umrisse verwenden, um Ihre Brustwarze zu messen

Bügelversteller

Ein weiterer wichtiger Aspekt ist, wie die Pumpe in Ihrem BH sitzt. Zu viel Kompression kann sich unangenehm anfühlen, zu wenig kann ein Gefühl der Unsicherheit hervorrufen. Deshalb liegen der Packung Bügelversteller bei, für den Fall, dass Sie sie brauchen. Befestigen Sie diese an Ihrem Still-BH, um das Körbchen zu vergrößern.

Intensität und Modus

Wenn Ihre Pumpe ausgerichtet ist, gut sitzt und bequem zu tragen ist, müssen Sie nur noch Ihre bevorzugten Einstellungen wählen.

Es gibt zwei Modi: Massage und Expression.

Der Massagemodus (auch Stimulation genannt) fördert den ersten Milcheinschuss. Dabei wird ein geringerer Druck mit einer höheren Frequenz ausgeübt, ähnlich wie beim ersten Anlegen eines Babys.

Im Expressionsmodus wird die Milch nach dem Auslaufen mit einer niedrigeren Frequenz effektiv und effizient abgepumpt. Dies entspricht der Art und Weise, in der Babys Muttermilch trinken. Wählen Sie zwischen 8 Druckstufen, um die für Sie bequemste und effektivste Einstellung zu finden.

In der App können Sie jederzeit zwischen Massage- und Expressionsmodus wechseln, zumal jede Person und jede Sitzung anders ist.

3. Komponenten

a. Produktbeschreibung

Ihre tragbare Milchpumpe von Tommee Tippee wird mit allem geliefert, was Sie zum Zubereiten, Abpumpen, Füttern und Aufbewahren von Milch benötigen

Teil	Einzel	Doppelt
A	1 x 24 mm Haube / Flansch	2 x 24 mm Haube / Flansch
B	1 x 28 mm Haube / Flansch	2 x 28 mm Haube / Flansch
C	2 x Bügelversteller	2 x Bügelversteller
D	1 x Nippel / Sauger mit langsamem Durchfluss	2 x Nippel / Sauger mit langsamem Durchfluss
E	1 x Schraubring	2 x Schraubringe
F	1 x Pumpenkörper	2 x Pumpenkörper
G	2 x Oberdeckel	4 x Oberdeckel
H	2 x Membranen-Einheiten	4 x Membranen-Einheiten
I	2 x Unterdeckel	4 x Unterdeckel
J	2 x Verbindungsventile	4 x Verbindungsventile
K	2 x Sammelflaschen	4 x Sammelflaschen
L	1 x USB-Ladekabel und Multiregionsstecker	1 x USB-Ladekabel mit 2 Köpfen (nebenstehend abgebildet) und Multiregionsstecker
M	1 x Tragetasche	1 x Tragetasche

Tipp: Bevor Sie Ihre Pumpe zum ersten Mal benutzen, empfehlen wir, sie mit dem mitgelieferten Kabel und Stecker vollständig aufzuladen.

4. Erste Schritte

a. Zusammenbau

Ihre Pumpe wird zusammengebaut geliefert. Bitte zerlegen, reinigen und sterilisieren Sie sie vor dem ersten Gebrauch. Anweisungen zur Reinigung und Sterilisation finden Sie im nächsten Abschnitt.

Wählen Sie Ihre bevorzugte Haube/Ihren bevorzugten Flansch (24 mm oder 28 mm Nippel-/Saugerdurchmesser) aus und setzen Sie sie/ihn in das Pumpengehäuse ein (1).

Wenn die Komponenten der Sammelflasche zusammengebaut sind, bringen Sie sie an der Unterseite des Pumpenkörpers an (2).

b. Reinigung und Sterilisation

Ihre tragbare Milchpumpe muss vor dem ersten Gebrauch gereinigt und sterilisiert werden. Komponenten vor der Reinigung oder Sterilisation immer zerlegen.

Alle zu reinigenden Komponenten können im oberen Fach des Geschirrpülers gereinigt und sterilisiert werden (Mikrowelle, Dampf, UV-Strahlung, Siedepunkt). Siehe nachstehende Übersicht. Der Pumpenkörper (F) sollte nicht gereinigt oder sterilisiert werden. Er enthält Elektronik, die trocken gehalten werden muss. Bitte verwenden Sie ein sauberes, feuchtes Tuch, um ihn bei Bedarf abzuwischen.

c. Aufladen

Es ist wichtig, die Pumpe vollständig aufzuladen, wenn die Batterie schwach ist (wird durch ein rotes Licht angezeigt).

Warten Sie beim Aufladen der Pumpe, bis die Batterielampe grün leuchtet. Dies zeigt an, dass die Pumpe vollständig geladen und einsatzbereit ist. Während des Ladevorgangs kann die Pumpe nicht verwendet werden.

Verwenden Sie nur das Kabel und den Stecker, die mit diesem Produkt mitgeliefert wurden. Eine volle Ladung bietet bis zu 4 Stunden Betriebszeit pro Pumpe. Bitte vergewissern Sie sich, dass das Gerät ausgeschaltet ist, bevor Sie das USB-Kabel zum Aufladen einstecken. Das Gerät schaltet sich nach 10 Minuten Leerlaufzeit automatisch ab.

d. Größenbestimmung Haube/Flansch

Wir liefern standardmäßig 24-mm- und 28-mm-Hauben/Flansche mit. Wählen Sie das für Sie bequemste Modell. Legen Sie die vom Pumpenkörper abgenommene Haube/den Flansch über Ihre Brust, um die Passform zu überprüfen.

Wir empfehlen, den Durchmesser Ihrer Brustwarze zu messen, damit Sie mit Ihrer Größe vertraut sind.

5. Verwendung der Pumpe

b. Steuerelemente an der Pumpe

1. Einschalten **Licht leuchtet weiß (offline) oder blau (gekoppelt)**
2. Koppeln **Drücken und halten Sie die Power-Taste, um den Kopplungsmodus zu aktivieren (blaues Licht blinkt)**
3. Brust auswählen **Licht auf der linken oder rechten Seite zur Kennzeichnung der Brust**
4. Start/Stop drücken **Licht leuchtet weiß**
5. Batterie **Jeder Batteriestatus (grün, rot, rot pulsierend)**
6. Batterie (Ladevorgang) **(durchgehend grün oder rot pulsierend)**
7. Intensität **links oder rechts umschaltbar - keine Änderung der Beleuchtungsstärke**

b. Einschalten

Sobald die Pumpe vollständig zusammengebaut ist, drücken Sie die Einschalttaste  um sie einzuschalten.

c. Ausrichten der Brustwarze

Die korrekte Ausrichtung der Brustwarzen ist ein wichtiger Faktor für die Milchproduktion, ähnlich wie ein tiefes Anlegen beim Stillen. Ihre neue Pumpe verfügt über ein spezielles Licht zur Ausrichtung der Brustwarze, das die Ausrichtung der Brustwarze auch bei schlechten Lichtverhältnissen problemlos ermöglicht. Schalten Sie Ihre Pumpe ein und richten Sie den roten Lichtstrahl auf Ihre Brustwarze. Halten Sie Ihre Brust mit der anderen Hand und führen Sie die Pumpe näher an Ihre Brustwarze heran. Achten Sie darauf, dass die Mitte des Lichtstrahls in der Mitte Ihrer Brustwarze bleibt, bis die Pumpe richtig sitzt.

d. Sitzung beginnen

Sobald die Pumpe eingeschaltet und in Position ist, drücken Sie Start/Pause (Play/Pause), um mit dem Abpumpen zu beginnen. Wenn Sie den Pumpvorgang zu irgendeinem Zeitpunkt unterbrechen müssen, drücken Sie auf Start/Pause (Play/Pause). Für ein diskreteres und handlicheres Benutzererlebnis können Sie Ihre Tommee Tippee-App zum Starten/Pausieren verwenden.

e. Wahl der Intensität und des Modus

Ihre tragbare Milchpumpe bietet zwei Modi - Massage und Expression. Jede Mutter und jeder Tag ist anders. Deshalb können Sie in der App während der Sitzung jederzeit per Tastendruck zwischen den Modi wechseln.

Im Massagemodus (auch Stimulationsmodus genannt) wird mit höherer Frequenz und geringerer Saugintensität

gesaugt, was die erste Stimulation der Brust durch Ihr Baby nachahmt, um den Milchfluss zu fördern. Im Expressionsmodus wird die Milch langsamer abgesaugt, um sie effektiv in die Sammelflaschen zu leiten. Manche Mütter bevorzugen es, den Modus zu wechseln, andere bleiben bei einer Einstellung.

Im Expressionsmodus gibt es 8 Intensitätseinstellungen. Wählen Sie eine für Sie angenehme Stufe. Denken Sie daran, dass sich diese Präferenz von Abpumpstzung zu Abpumpstzung und sogar von Brust zu Brust ändern kann. Beachten Sie, dass eine höhere Intensitätseinstellung nicht immer eine höhere Milchmenge bedeutet. Ihr Komfort ist wichtiger.

f. Automatische Funktionen

Ihre tragbare Milchpumpe pausiert automatisch, wenn die Flasche voll ist. Wenn Sie mit dem Abpumpen fortfahren möchten, müssen Sie die Abpumpstzung einreichen. Sie wird dann auf der Analyseseite in Ihrer App registriert. Anschließend können Sie die Sammelflasche leeren und eine neue Sitzung starten.

Aus Sicherheitsgründen haben wir die Sitzungsdauer auf 30 Minuten begrenzt. Nach Ablauf dieser Zeit wird die Pumpe pausieren und Sie können nicht mehr neu starten. Wenn Sie fortfahren möchten, müssen Sie eine neue Sitzung beginnen.

Die Pumpe hält auch an, wenn Sie sich zu weit nach vorne lehnen, um das Risiko eines Auslaufens zu verringern. Es ist unwahrscheinlich, dass dies im allgemeinen Gebrauch vorkommt, aber falls doch, setzen/stehen Sie sich einfach wieder aufrecht hin und setzen Sie den Pumpvorgang fort.

Die Lichter an der Pumpe (Nippelausrichtungsleuchte und Tastenleuchten) schalten sich während des Gebrauchs aus Diskretionsgründen automatisch nach 1 Minute aus. Drücken Sie eine beliebige Taste, um die Lichter wieder einzuschalten.

6. Fehlerbehebung

Warum unterscheidet sich die Menge, die ich laut App abgepumpt habe, von der Menge in der Sammelflasche? Die Pumpe verwendet einen Sensor, um die Milchmenge in der Sammelflasche zu schätzen. Dies kann durch verschiedene Faktoren beeinflusst werden, wie z. B. die Konsistenz der Milch (Vormilch oder Hintermilch), Bewegung, Winkel der Anwendung und Sensorinterferenzen. Vergewissern Sie sich, dass der kleine schwarze Sensor frei von Verunreinigungen ist, und sitzen/stehen Sie am Ende der Sitzung aufrecht und ruhig, um optimale Ergebnisse zu erzielen.

Wie kann ich die Sammelflasche in eine Saugflasche umwandeln?

Entfernen Sie einfach die Membrane und den Deckel von der Oberseite der Sammelflasche, setzen Sie den Sauger und den Schraubring zusammen und schrauben Sie ihn fest.

Wie lagere ich Milch in der Sammelflasche?

Im Lieferumfang Ihrer Packung sind Ersatzteile enthalten, sodass die gesamte Sammelflasche im Kühl- oder Gefrierschrank aufbewahrt werden kann, bis Sie sie zum Füttern verwenden möchten.

g. Sitzung beenden

Sobald Sie Ihre Sitzung beendet haben, unterbrechen und beenden Sie den Zyklus und folgen Sie den Anweisungen in der App, um auch den letzten Tropfen aufzufangen. Beugen Sie sich leicht nach vorne, bevor Sie mit dem Finger die Versiegelung zwischen Pumpe und Brust lösen.

In diesem Schritt können Sie auch die Menge manuell ändern, wenn Sie feststellen, dass die in der App angezeigte Menge nicht ganz mit der Menge in der Sammelflasche übereinstimmt. Vormilch hat eine leichtere Konsistenz als Hintermilch, was die Genauigkeit der Anzeige beeinträchtigen kann.

Sobald die Sitzung auf der Analyseseite eingetragen wurde, können Sie die Pumpe einfach ausschalten, die verwendeten Komponenten waschen und sterilisieren und das Pumpengehäuse nach Bedarf aufladen.

Wenn Sie die Sammelflasche entfernen möchten, drücken Sie einfach auf den großen Knopf an der Vorderseite der Pumpe, um die Verriegelung zu lösen, die die Flasche in Position hält.

h. Direkt füttern und aufbewahren

Um das Füttern mit Muttermilch nach dem Abpumpen noch einfacher zu gestalten, ist der Milchsammler mit unseren Brustwarzen/Saugern kompatibel, sodass Sie ihn wie eine Flasche verwenden können. Befestigen Sie den Sauger einfach am Schraubring, schließen Sie ihn an den Milchsammler an und schon können Sie Ihr Baby füttern.

Zur Aufbewahrung nehmen Sie einfach die Untereinheit des Milchsammlers von der Pumpe ab und legen Sie sie nach Wunsch in den Kühlschrank oder ins Gefrierfach. Achten Sie beim Einfrieren darauf, dass die Flasche nicht überfüllt ist und das maximale Fassungsvermögen (5 fl oz) nicht überschreitet.

Alternativ können Sie sich bei der Aufbewahrung Ihrer Muttermilch an die Gesundheitsrichtlinien halten.

Warum lässt sich meine Pumpe nicht mit der App koppeln?

Die Pumpe verwendet Bluetooth, um sich mit Ihrem Smartphone zu verbinden. Laden Sie die Tommee Tippee-App herunter, registrieren Sie ein Konto und melden Sie sich an. Schalten Sie die Pumpe ein und halten Sie dann die Einschalttaste gedrückt, bis die LED-Leuchte blau blinkt. In der Tommee Tippee-App erscheint ein Fenster, in dem Sie die Pumpe hinzufügen können. Bitte beachten Sie, dass Sie dies für jede Pumpe tun müssen, wenn Sie ein Paar gekauft haben.

7. Sicherheitshinweise

CLOSER TO NATURE® NIPPEL / SAUGER UND RING FÜR LANGSAMEN FLUSS

Für die Sicherheit und Gesundheit Ihres Kindes Bitte lesen Sie die Gebrauchsanweisung und bewahren Sie sie auf, da sie wichtige Informationen enthält.

WARNUNG!

- Verwenden Sie dieses Produkt immer unter Aufsicht von Erwachsenen. Es ist zu Unfällen gekommen, wenn Säugling mit dem Trinkgerät allein gelassen wurden, weil das Kind gestürzt ist oder sich das Produkt zerlegt hat.
- Verwenden Sie niemals Nippel-/Sauger als Schnuller.
- Ständiges und längeres Lutschen von Flüssigkeiten führt zu Karies. Karies kann bei Kleinkindern auch dann auftreten, wenn ungesüßte Flüssigkeiten verwendet werden. Dies kann der Fall sein, wenn das Baby die Flasche über einen längeren Zeitraum am Tag und insbesondere in der Nacht benutzen darf, wenn der Speichelfluss reduziert ist, oder wenn sie als Schnuller verwendet wird.
- Prüfen Sie vor dem Füttern immer die Temperatur der Milch. Beim Erhitzen in einem Mikrowellenherd können kurzfristig hohe Temperaturen entstehen. Seien Sie beim Erhitzen in der Mikrowelle besonders vorsichtig. Rühren Sie erhitze Speisen immer um, um eine gleichmäßige Wärmeverteilung zu gewährleisten, und prüfen Sie die Temperatur vor dem Füttern.
- Bei geringsten Anzeichen von Beschädigung oder Materialermüdung sofort entsorgen.
- Alle Einzelteile, die gerade nicht in Gebrauch sind, müssen außerhalb der Reichweite von Kindern aufbewahrt werden.
- Niemand an Kordeln, Bändern, Schlingen oder losen Teilen der Kleidung befestigen. Es besteht die Gefahr, dass das Kind stranguliert wird.
- Die Hygienekappe kann eine Erstickungsgefahr darstellen. Bewahren Sie sie außerhalb der Reichweite von Kindern auf.

REINIGUNG UND STERILISATION

- Vor dem ersten Gebrauch 5 Minuten lang in kochendes Wasser legen. Dies gewährleistet die Hygiene.
- Vor jedem Gebrauch reinigen.
- Das Produkt immer sofort nach Gebrauch waschen.
- In warmer Seifenlauge waschen und in klarem Wasser abspülen oder in der Spülmaschine reinigen (nur oberes Fach).
- Nicht mit Lösungsmitteln oder scharfen Chemikalien reinigen.
- Das Produkt darf nicht mit Lebensmitteln auf Ölbasis (z. B. Soßen auf Öl-/Tomatenbasis) in Berührung kommen, da es zu Fleckenbildung kommen kann.
- Nippel und Sauger dürfen zur Reinigung nicht nach außen gedreht werden. Dies könnte zu Schäden führen. Verwenden Sie eine Nippel-/Saugerbürste.

LAGERUNG UND VERWENDUNG

- Überprüfen Sie den Sauger vor jedem Gebrauch und ziehen Sie ihn in alle Richtungen.
- Nicht in direktem Sonnenlicht oder in der Nähe einer Wärmequelle aufbewahren oder liegen lassen.
- Nicht zusammen mit Lösungsmitteln oder scharfen Chemikalien aufbewahren oder in Berührung kommen lassen.

- Nicht geeignet für die Verwendung in einem herkömmlichen Backofen oder einem kombinierten Mikrowellenherd mit eingeschalteter Grillfunktion.
- Setzen Sie einen Sauger nicht direkter Sonneneinstrahlung oder Hitze aus und lassen Sie ihn nicht länger als empfohlen in einem Desinfektionsmittel („Sterilisationslösung“) liegen, da dies den Sauger beschädigen kann.
- Aus Sicherheits- und Hygienegründen wird empfohlen, den Sauger mindestens alle 2 Monate zu wechseln.
- Nicht mit verschlossener Flasche in der Mikrowelle erhitzen. Nippel-/Sauger, Verschlussring und Kappe entfernen.

MADE FOR ME® TRAGBARE MILCHPUMPE WICHTIGE WARNHINWEISE! / WICHTIGE SICHERHEITSVORKEHRUNGEN

Bewahren Sie diese Anleitung für späteres Nachschlagen auf, sie enthält wichtige Informationen.

Diese Anleitungen finden Sie auch auf tommeetippee.com.

- Zum Schutz vor Feuer, Stromschlag und Verletzungen dürfen die Motoreinheit, das USB-Kabel und der Adapter sowie die Luftschläuche nicht in Wasser oder andere Flüssigkeiten getaucht werden.
- Das Gerät nicht in einen Mikrowellenherd oder einen Dampfsterilisator legen.
- Luftschläuche oder den Adapter NICHT WASCHEN. Dies führt zur Ansammlung von Bakterien und Verletzungen durch den Ausfall der Pumpe führen. Das Waschen oder Sterilisieren der Luftschläuche führt zum Erlöschen der Garantie und zur Beschädigung des Aggregats.
- Luftschläuche nicht in eine Mikrowelle, einen elektrischen Dampfsterilisator oder in kochendes Wasser legen, da sie sonst schmelzen.
- Eine falsche Verwendung des Produkts kann zu Gefährdung durch Feuer, elektrischen Schlag und/oder andere Verletzungen führen.
- Nicht mit Lösungsmitteln oder scharfen Chemikalien reinigen. Dieses Gerät sollte nicht von Kindern benutzt werden und sie sollten nicht damit spielen. Bewahren Sie die Pumpe, ihre Luftschläuche und das USB-Kabel außerhalb der Reichweite von Kindern unter 8 Jahren auf.
- Das Gerät kann von Personen mit physischen, sensorischen oder geistigen Einschränkungen verwendet werden, wenn sie dabei beaufsichtigt werden und auf die sichere Verwendungsweise sowie möglichen Gefahren hingewiesen wurden.
- Außer der Reinigung und Sterilisation ist keine weitere Wartung durch den Benutzer erforderlich.
- Das Netzteil darf nicht geöffnet werden, da es keine vom Benutzer zu wartende Teile enthält und damit die Garantie erlischt.
- Das Gerät darf nicht mit einem beschädigten USB-Kabel oder Motorgehäuse betrieben werden. Wenn das Gerät nicht funktioniert oder beschädigt wurde, wenden Sie sich bitte an tommeetippee.com.
- Wenn der Schaden bereits beim Neugerät besteht, muss es beim Hersteller umgetauscht werden.
- Das Gerät darf nicht direktem Sonnenlicht ausgesetzt werden.
- Nicht unter dem Gefrierpunkt oder über 45 °C (113 °F) lagern.
- Wenn der Garantiezeitraum noch besteht, kann das Gerät

am Kaufort umgetauscht werden. Der Hersteller wird dann informiert.

- Verwenden Sie kein anderes Zubehör außer dem beiliegenden.
- Das Gerät sollte nicht neben oder über anderen Geräten platziert werden, da sich die beiden Geräte gegenseitig stören können.
- Das Gerät darf nicht mit Lebensmitteln auf Ölbasis (z. B. Soßen auf Öl-/Tomatenbasis) in Berührung kommen, da es zu Fleckenbildung kommen kann.
- Dieses Gerät ist ein Hygieneartikel und kann daher nach dem Öffnen nicht zurückgegeben werden, es sei denn, es ist defekt.
- Nur den mit diesem Produkt mitgelieferten Adapter und das USB-Kabel verwenden.
- Nicht in Bewegung verwenden.

Nur für den Hausgebrauch - nicht für den kommerziellen oder institutionellen Gebrauch bestimmt.

BEWAHREN SIE DIESE ANLEITUNG AUF

haben Sie weitere Fragen? Besuchen Sie unsere Website: tommeetippee.com

Technische Informationen

- Modell: 1203
- Eingang: 5 V = 1 A
- Akku-Typ: Eingebauter Lithium-Ionen-Akku
- Spannung: 3,7 V =
- Batteriekapazität: 1400 mAh
- Gerät-Frequenzbereich: 2500-2600 kHz
- Maximale RF-Ausgangsleistung des Geräts: 10,5 dBm
- Informationen zum Adapter:
 - Eingang: 100-240 V-50/60 Hz 0,4 A
 - Ausgang: 5,0 V = 1,0/ 2,0 A 10,0 W

Regulatorische Informationen

Informationen über die Entsorgung von Elektro- und Elektronik-Altgeräten (WEEE).

Dieses Symbol bedeutet, dass Ihr Produkt in Übereinstimmung mit den lokalen Gesetzen und Vorschriften vom Hausmüll getrennt entsorgt werden muss. Wenn das Produkt entsorgt werden muss, geben Sie es bei einer von Ihrer örtlich zuständigen Behörde bestimmten Sammelstelle ab. Das Trennen und Recyceln Ihres Produkts zum Zeitpunkt der Entsorgung trägt dazu bei, natürliche Ressourcen zu schonen und sicherzustellen, dass das Produkt auf eine Weise recycelt wird, die die menschliche Gesundheit und die Umwelt schützt. In manchen Rechtsprechungen kann eine falsche Entsorgung ein Bußgeld nach sich ziehen.

Dieses Produkt enthält eine Batterie, die aus Sicherheits- und Leistungsgründen fest in das Produkt eingebaut ist. Die Batterie sollte während der gesamten Lebensdauer des Produkts nicht ausgetauscht werden müssen. Sie sollte nur von qualifiziertem Servicepersonal entfernt werden. Entsorgen Sie dieses Produkt als Elektroschrott, um die korrekte Abfallbehandlung der Batterie sicherzustellen.

RED-Erklärung

Mayborn (UK) Limited erklärt hiermit, dass dieses Produkt mit den grundlegenden Anforderungen und anderen relevanten Bestimmungen der Richtlinie 2014/53/EU und allen anderen anwendbaren EU-Richtlinienanforderungen übereinstimmt. Die vollständige Konformitätserklärung ist abrufbar unter: www.tommeetippee.com/en-gb/product-support

Hergestellt in China



Hinweis: Dieses Gerät wurde getestet und entspricht den Grenzwerten für ein digitales Gerät der Klasse B gemäß Teil 15 der FCC-Vorschriften. Diese Grenzwerte sind so ausgelegt, dass sie einen angemessenen Schutz gegen schädliche Störungen in einer Wohnanlage bieten.

Dieses Gerät erzeugt und verwendet Hochfrequenzenergie und kann diese abstrahlen. Wenn es nicht gemäß den Anweisungen installiert und verwendet wird, kann es schädliche Störungen des Funkverkehrs in der Umgebung verursachen. Es kann jedoch nicht garantiert werden, dass bei einer bestimmten Installation keine Störungen auftreten. Wenn dieses Gerät schädliche Störungen bei Radio-, Fernseh- oder anderen Geräten verursacht, was durch Ein- und Ausschalten des Geräts festgestellt werden kann, sollte der Benutzer versuchen, die Störungen durch eine oder mehrere der folgenden Maßnahmen zu beheben:

- Neuausrichtung oder Verlegung der Empfangsantenne
- Den Abstand zwischen dem Gerät und dem Empfänger vergrößern
- Das Gerät an eine Steckdose anschließen, die zu einem anderen Stromkreis gehört als die Steckdose, an die die anderen Geräte angeschlossen sind
- Wenden Sie sich an den Händler, den Hersteller oder einen erfahrenen Radio-/Fernsehtechniker, um Hilfe zu erhalten.

Achtung! Änderungen oder Modifikationen, die nicht ausdrücklich von der für die Einhaltung der Vorschriften verantwortlichen Stelle genehmigt wurden, können dazu führen, dass der Benutzer die Berechtigung zum Betrieb des Geräts verliert.

IP22

IP22 Zeigt an, dass das Gerät resistent gegen Kondenswasser und Berührungen mit dem Finger



Einhaltung der Anforderungen der Federal Communications Commission.

Das Gerät trocken halten.



Das Produkt enthält einen Lithium-Ionen-Akku.

Spannung 5 V =



Das Produkt ist doppelt isoliert (Klasse-II-Gerät).



In einigen Ländern handelt es sich um ein medizinisches Gerät, was bedeutet, dass dieses Produkt angewandte Teile enthält.



Achtung!



Seriennummer

1. Guide de connexion rapide

Si vous êtes impatiente de commencer à utiliser votre nouveau tire-lait, consultez sans attendre ce guide pratique pour une utilisation optimale.



Veillez télécharger l'application Tommee Tippee disponible sur Android et l'App store iOS.



iOS Utilisez le QR code pour télécharger l'application pour les appareils iOS.



Android Utilisez le QR code pour télécharger l'application pour les appareils Android.



Pour plus d'informations, d'astuces et de conseils sur l'utilisation de l'application, visitez le site tommeetippee.com et entrez le mot-clé « nomade mains libres ».

Ihre Pumpe kann auch offline verwendet werden.

Votre tire-lait peut également être utilisé hors ligne.

Il vous suffit d'appuyer sur le bouton d'alimentation et d'utiliser les boutons  à gauche et à droite pour régler l'intensité. En mode hors ligne, le bouton d'alimentation apparaît en blanc.

Appairage

Une fois l'application Tommee Tippee téléchargée et votre compte enregistré, appairez votre appareil en toute simplicité.

Chaque tire-lait doit être appairé séparément.

Suivez les instructions ci-dessous pour appairer votre appareil.

- 1 Appuyez sur le bouton d'alimentation  sur la partie supérieure du tire-lait.
Conseil : Avant d'utiliser votre tire-lait pour la première fois, nous vous recommandons de le charger complètement à l'aide du câble et de la prise fournis.
- 2 Le tire-lait devrait apparaître dans une fenêtre contextuelle sur l'écran d'accueil de votre application. Vous pourrez ensuite l'appairer en appuyant sur le bouton.

Si la fenêtre contextuelle n'apparaît pas, pressez simplement le  en haut à droite de l'écran et sélectionnez votre tire-lait. Votre téléphone recherchera votre tire-lait et l'appairera. Une fois appairé, votre tire-lait peut être utilisé.

2. Confort et performances

Utiliser votre tire-lait de façon optimale

Pour utiliser votre tire-lait de façon optimale, il est important de vous sentir confortable et de vous assurer qu'il est correctement ajusté et positionné. Votre tire-lait Tommee Tippee nomade mains libres, ajustable dans votre soutien-gorge, est doté de fonctionnalités exclusives conçues pour vous aider.

Comment aligner votre mamelon

Lorsque vous mettez le tire-lait en marche, une lumière rouge émise par la tétérelle permet d'aligner votre mamelon. Cette lumière vous aide à guider votre mamelon au centre de la tétérelle, pour assurer votre confort et des performances optimales.

Taille des tétérelles

Saviez-vous que la façon dont votre mamelon est positionné dans la tétérelle influe sur votre confort et le débit de lait exprimé ? Nous vous recommandons d'essayer les deux tailles de tétérelle (24 mm ou 28 mm) pour déterminer celle qui vous convient le mieux.

Veillez mesurer le diamètre de votre mamelon pour connaître votre taille.

Sinon, utilisez les contours ci-dessous pour le mesurer.

Ajusteurs de soutien-gorge

Un autre élément important à prendre en considération est l'ajustement de votre tire-lait dans votre soutien-gorge. Une pression trop importante exercée sur votre poitrine peut vous donner une sensation d'inconfort, alors qu'une pression trop faible peut vous donner l'impression que le tire-lait est mal ajusté. Des ajusteurs de soutien-gorge sont fournis au cas où ils vous seraient nécessaires. Accrochez-les à votre soutien-gorge d'allaitement afin d'agrandir la taille du bonnet.

Intensité et mode

Une fois que votre tire-lait est aligné, bien ajusté et confortable à porter, il vous suffit de sélectionner le réglage qui vous convient le mieux.

Nous proposons deux modes, massage et expression du lait.

Le mode massage (également appelé stimulation) encourage le réflexe d'éjection du lait. Une pression moindre est appliquée à une fréquence plus élevée, tout comme lorsque votre bébé prend votre sein en bouche.

Le mode expression du lait permet d'extraire le lait de manière efficace après le réflexe d'éjection du lait, à une fréquence plus faible, à la manière des bébés lorsqu'ils têtent le sein. Choisissez entre 8 niveaux de pression pour trouver le réglage le plus confortable et le plus performant pour vous.

Dans l'application, vous pouvez alterner entre le mode massage et le mode expression à votre convenance car chaque maman et chaque séance sont uniques.

3. Pièces

a. Description du produit

Votre tire-lait nomade Tommee Tippee est livré avec tout le nécessaire pour tirer, préparer et conserver votre lait puis le donner à votre bébé.

Pièce	Simple	Double
A	1 téterelle / col x 24 mm	2 téterelles / cols x 24 mm
B	1 téterelle / col x 28 mm	2 téterelles / cols x 28 mm
C	2 ajusteurs de soutien-gorge	2 ajusteurs de soutien-gorge
D	1 tétine à débit lent	2 tétines à débit lent
E	1 bague d'étanchéité	2 bagues d'étanchéité
F	1 boîtier du tire-lait	2 boîtiers du tire-lait
G	2 couvercles supérieurs	4 couvercles supérieurs
H	2 systèmes avec diaphragme	4 systèmes avec diaphragme
I	2 couvercles inférieurs	4 couvercles inférieurs
J	2 valves en bec de canard	4 valves en bec de canard
K	2 réservoirs de collecte	4 réservoirs de collecte
L	1 câble de chargement USB et prise avec adaptateur multi-pays	1 câble de chargement USB avec 2 têtes (voir ci-contre) et adaptateur multi-pays
M	1 pochette de transport	1 pochette de transport

Conseil : Avant d'utiliser votre tire-lait pour la première fois, nous vous recommandons de le charger complètement à l'aide du câble et de la prise fournis.

4. Prise en main

a. Assemblage des pièces

Votre tire-lait est fourni déjà assemblé. Veuillez désassembler, nettoyer et stériliser les pièces avant la première utilisation. Reportez-vous à la section suivante pour les instructions de nettoyage et de stérilisation.

Pour assembler, choisissez la tétérelle / col qui vous convient (diamètre de mamelon de 24 mm ou 28 mm) et insérez-la dans le boîtier du tire-lait (1).

Une fois les pièces du réservoir de collecte assemblées, clipsez-les à la partie inférieure du boîtier (2).

b. Nettoyage et stérilisation

Votre tire-lait nomade doit être nettoyé et stérilisé avant la première utilisation. Désassemblez toujours les pièces avant de les nettoyer et de les stériliser.

Toutes les pièces devant être nettoyées peuvent être mises sur le panier supérieur du lave-vaisselle, et peuvent être stérilisées (micro-ondes, vapeur, UV, eau bouillante). Consultez le tableau ci-dessous. Le boîtier du tire-lait (F) ne doit ni lavé, ni stérilisé. Celui-ci contient des pièces électroniques devant rester sèches. Veuillez utiliser un chiffon propre humidifié pour le nettoyer si nécessaire.

c. Chargement

Il est important de charger complètement votre tire-lait lorsque le niveau de batterie est faible (indiqué par un voyant lumineux rouge).

Chargez votre tire-lait jusqu'à ce que le voyant lumineux passe au vert. Ceci indique que le tire-lait chargé et prêt à l'emploi. Le tire-lait ne peut pas être utilisé lorsqu'il est en cours de chargement.

Veillez utiliser uniquement le câble et la prise fournis avec ce produit. Chaque tire-lait complètement chargé peut être utilisé pendant 4 heures. Veuillez vous assurer que l'appareil est éteint avant de brancher le câble USB pour le recharger. L'appareil s'éteint automatiquement au bout de 10 minutes d'inactivité.

d. Choix de la taille de la tétérelle / col

Des tétérelles / cols de 24 mm et 28 mm sont fournis pour vous permettre de choisir la taille qui vous convient le mieux. Séparez la tétérelle / col du boîtier du tire-lait et placez-la sur votre mamelon pour évaluer la taille adaptée à votre morphologie.

Veillez mesurer le diamètre de votre mamelon pour connaître votre taille.

5. Utilisation du tire-lait

b. Commandes sur le tire-lait

1. Allumer lumière blanche (hors ligne) ou bleue (appairé)
2. Appairer Maintenir le bouton d'alimentation appuyé pour appairer (lumière bleue clignotante)
3. Choisir le sein lumière sur le côté gauche ou droit pour indiquer le sein correspondant
4. Appuyer sur marche/arrêt lumière blanche
5. Batterie chaque état (vert continu, rouge, rouge clignotant)
6. Batterie (en cours de charge) (vert continu ou rouge clignotant)
7. Intensité bascule gauche et droite ; pas de changement à l'éclairage

b. Mise en marche

Une fois l'appareil entièrement assemblé, appuyez sur le bouton d'alimentation  pour allumer le tire-lait.

c. Alignement de votre mamelon

Corriger l'alignement du mamelon est essentiel pour obtenir un débit de lait satisfaisant, tout comme lorsque nous donnons le sein directement à votre enfant. Votre nouveau tire-lait est doté d'un voyant lumineux unique permettant d'aligner le mamelon facilement, même dans la pénombre. Allumez votre tire-lait et dirigez le point lumineux rouge vers votre mamelon. Soutenez votre sein avec votre autre main et approchez le tire-lait de votre mamelon, en veillant à ce que le centre du

point lumineux reste au centre de votre mamelon jusqu'à la mise en place du tire-lait.

d. Commencer à tirer votre lait

Une fois le tire-lait allumé et positionné convenablement, appuyez sur démarrer/pause pour commencer à tirer votre lait. Si vous avez besoin de vous interrompre à tout quel moment, appuyez sur le bouton démarrer/pause. Pour une expérience utilisateur plus discrète et pratique, utilisez votre application Tommee Tippee pour activer les fonctions démarrer/pause.

e. Choix du mode et du niveau d'intensité

Votre tire-lait nomade propose deux modes : massage et expression du lait. Nous savons bien que chaque maman est unique et que chaque journée est différente. C'est pourquoi notre application vous permet de permuter entre les deux modes à tout moment, en appuyant simplement sur un bouton.

Le mode massage (également appelé mode stimulation) entraîne une aspiration à un niveau d'intensité plus faible et à une fréquence plus élevée qui imite la façon dont le bébé stimule le sein pour encourager la production de lait. Le mode expression utilise des aspirations plus lentes pour exprimer votre lait afin de remplir les réservoirs collecteurs de façon optimale. Certaines mamans préfèrent alterner entre deux modes alors que d'autres préfèrent utiliser un seul mode.

Le mode expression comprend 8 réglages d'intensité. Choisissez un niveau d'intensité confortable. Appelez-vous que ce réglage peut tout à fait changer d'un jour à l'autre, voire d'un sein à l'autre. Appelez-vous qu'une plus forte intensité ne se traduit pas toujours par un volume de lait plus élevé. Votre confort prime.

f. Fonctions automatiques

Votre tire-lait nomade se met en pause automatiquement lorsque le réservoir est plein. Si vous souhaitez continuer à exprimer votre lait, vous devez envoyer la séance sur l'application afin de l'enregistrer dans la page d'analyse avant de vider le réservoir et de démarrer une nouvelle séance.

Par mesure de sécurité, nous avons également limité la durée de la séance à 30 minutes, à l'issue de laquelle le tire-lait se met en pause, et vous ne pourrez plus redémarrer. Vous devez commencer une nouvelle séance pour continuer.

Le tire-lait se mettra également en pause si vous vous penchez trop en arrière pour réduire le risque de fuite. Il est probable que cette situation se produise mais si c'est le cas, il suffit de vous redresser et de reprendre l'expression du lait maternel.

Les lumières du tire-lait (point lumineux d'alignement du mamelon et éclairage des touches) s'éteignent

automatiquement au bout d'une minute pour assurer votre discrétion. Appuyez sur n'importe quelle touche pour ré-allumer ces lumières.

g. Fin de votre séance

Une fois que vous avez terminé d'exprimer votre lait, mettez l'appareil en pause pour terminer le cycle. Suivez les instructions de l'application pour recueillir les dernières gouttes, en vous penchant en avant quelques instants. Rompez ensuite la succion entre le tire-lait et votre sein à l'aide de votre doigt.

À ce stade vous pouvez également modifier le volume manuellement si vous trouvez que la quantité indiquée dans l'application ne correspond pas tout à fait à la quantité présente dans le réservoir de collecte. Le lait de début de tétée a une consistance plus aqueuse que le lait de fin de tétée, ce qui impacte sur la précision de la lecture.

Une fois la séance ajoutée à votre page d'analyse, vous pouvez simplement éteindre le tire-lait, le laver et stériliser les pièces qui le nécessitent et recharger la batterie du tire-lait si besoin.

Pour retirer le réservoir de collecte, il vous suffit d'appuyer sur le gros bouton rose à l'avant du tire-lait pour le déverrouiller.

h. Alimentation directe au biberon et conservation

Pour donner votre lait maternel à votre bébé encore plus facilement après l'avoir exprimé, le réservoir de collecte s'adapte à nos tétines et peut être utilisé comme un biberon. Il vous suffit d'assembler la tétine avec la bague d'étanchéité et de la visser au réservoir.

Pour conserver votre lait maternel, retirez simplement le réservoir de collecte du tire-lait et placez-le au réfrigérateur ou au congélateur selon vos besoins. Si vous décidez de congeler votre lait, veillez à ne pas trop remplir le réservoir en ne dépassant pas la capacité maximale (5 fl oz / 148 ml).

Sinon, conservez votre lait maternel conformément aux recommandations en matière de santé.

6. Résolution des problèmes

Pourquoi l'application indique-t-elle une quantité de lait exprimé différente de la quantité présente dans le réservoir de collecte ?

Le tire-lait utilise un capteur pour estimer la quantité de lait présente dans le réservoir de collecte. Plusieurs facteurs tels que la consistance du lait (différente en début et en fin de tétée), le mouvement, l'angle d'utilisation et des interférences affectant le capteur peuvent altérer la précision du volume indiqué. Pour une précision optimale, assurez-vous que le petit capteur noir est propre, en position verticale et immobile à la fin de votre séance.

Comment utiliser le réservoir de collecte comme biberon ?

Il vous suffit de retirer le système avec diaphragme et le couvercle supérieur du réservoir de collecte avant de fixer la bague d'étanchéité munie de la tétine sur celui-ci.

Comment conserver le lait dans le réservoir collecteur ?

Votre tire-lait est fourni avec des pièces en double pour vous permettre de conserver votre biberon prêt à l'emploi ou au congélateur avant utilisation.

Pourquoi je ne parviens pas à appairer mon tire-lait à l'application ?

Le tire-lait utilise le Bluetooth pour s'appairer à votre téléphone. Téléchargez l'application Tommee Tippee, enregistrez un compte et connectez-vous. Mettez le tire-lait en marche puis maintenez le bouton d'alimentation appuyé jusqu'à ce que la lumière LED clignote en bleu. Vous verrez une fenêtre contextuelle apparaître dans l'application Tommee Tippee et vous pourrez ensuite appairer le tire-lait. Veuillez noter que vous aurez besoin de suivre ce processus pour chaque tire-lait si vous en avez acheté deux.

7. Consignes de sécurité

TÉTINE À DÉBIT LENT ET BAGUE CLOSER TO NATURE*

Pour la sécurité et la santé de votre enfant

Veillez lire et conserver ce guide d'utilisation à titre de référence car il contient des informations importantes.

AVERTISSEMENT !

- Ce produit doit toujours être utilisé sous la surveillance d'un adulte. Des accidents sont survenus ultérieurement lorsque des bébés ont été laissés sans surveillance avec le biberon car l'enfant est tombé ou le produit s'est désassemblé.
- N'utilisez jamais de mamelons / tétines en guise de sucette.
- Une succion continue et prolongée de liquides risque de provoquer des caries dentaires. Les caries dentaires chez les jeunes enfants peuvent apparaître même lorsque des liquides non sucrés sont consommés. Cela peut se produire si le bébé tète le biberon pendant de longues périodes au cours de la journée et en particulier pendant la nuit, lorsque le débit de salive est réduit ou si le biberon est utilisé comme une sucette.
- Vérifiez toujours la température du lait avant de donner le biberon à votre enfant. Le fait de réchauffer le biberon dans un four à micro-ondes peut entraîner des températures élevées hétérogènes. Faites très attention lorsque vous réchauffez le biberon au micro-ondes. Remuez toujours les aliments chauds pour assurer une répartition uniforme de la chaleur et testez la température avant de nourrir votre enfant.
- Jetez dès les premiers signes de détérioration ou de fragilité.
- Tenez tous les composants qui ne sont pas utilisés hors de la portée des enfants.
- N'attachez jamais l'appareil ou le biberon à des cordons, des rubans, des lacets ou des bouts de tissu. Votre enfant pourrait s'étrangler.
- Le capuchon hygiénique peut présenter un risque de suffocation. Tenez l'appareil hors de portée des enfants.

NETTOYAGE ET STÉRILISATION

- Avant la première utilisation, placez le dispositif dans l'eau bouillante pendant 5 minutes. Ceci afin d'assurer une hygiène adéquate.
- Lavez avant chaque utilisation.
- Nettoyez toujours le produit immédiatement après utilisation.
- Lavez à l'eau chaude savonneuse et rincez à l'eau claire, ou passez-le produit au lave-vaisselle (dans le panier supérieur uniquement).
- Ne nettoyez pas avec des solvants ou des produits chimiques agressifs.
- Ne laissez pas le produit entrer en contact avec des aliments à base d'huile (par exemple, des sauces tomate ou à l'huile) car ceux-ci peuvent occasionner des tâches.
- Ne retournez pas la tétine pour la nettoyer. Cela pourrait l'endommager.

Utilisez un goupillon.

CONSERVATION ET UTILISATION

- Inspectez avant chaque utilisation et tirez la tétine dans toutes les directions.
- Ne la conservez pas ou ne la laissez pas à la lumière directe du soleil ou à proximité d'une source de chaleur.
- Ne conservez pas à proximité ou ne laissez pas l'appareil entrer en contact avec des solvants ou des produits chimiques agressifs.

- Ne convient pas pour une utilisation dans un four conventionnel ou un four à micro-ondes combiné avec la fonction grill activée.
- N'exposez pas la tétine à la lumière directe du soleil, ne la laissez pas à proximité d'une source de chaleur ou dans une solution désinfectante (« solution de stérilisation ») plus longtemps que recommandé car cela fragiliserait la tétine.
- Pour des raisons de sécurité et d'hygiène, il est recommandé de remplacer la tétine au moins tous les 2 mois.
- Ne mettez pas au micro-ondes un biberon fermé de manière étanche. Retirez la tétine, la bague d'étanchéité et le capuchon.

TIRE-LAIT NOMADE MADE FOR ME*

AVERTISSEMENTS IMPORTANTS ! / MESURES DE SÉCURITÉ IMPORTANTES

Veillez conserver ces instructions pour vous y référer ultérieurement car elles comprennent des informations importantes.

Ces instructions sont également disponibles sur tommeetippee.com.

- Pour éviter tout risque d'incendie, d'électrocution et de blessures corporelles, ne plongez pas le bloc-moteur, le câble USB et l'adaptateur ou les tuyaux d'air dans l'eau ou tout autre liquide.
- Ne placez pas le bloc d'alimentation dans un four à micro-ondes ou un stérilisateur à vapeur.
- NE LAVEZ PAS les tuyaux d'air ou l'adaptateur. Ceci entraînerait une accumulation de bactéries et peut nuire au fonctionnement du tire-lait. Le lavage ou la stérilisation des tuyaux d'air invaliderait la garantie et endommagerait le bloc d'alimentation.
- Ne placez pas les tuyaux d'air dans un four à micro-ondes ou un stérilisateur à vapeur électrique ou dans de l'eau bouillante car ceux-ci risquent de fondre.
- Une mauvaise utilisation de l'appareil pourrait entraîner un incendie, une électrocution et/ou des blessures corporelles.
- Ne nettoyez pas avec des solvants ou des produits chimiques agressifs.
- Cet appareil ne doit pas être utilisé par des enfants ni leur servir de jouet. Tenez la pompe, ses tuyaux d'air et son câble USB hors de portée des enfants de moins de 8 ans.
- L'appareil peut être utilisé par les personnes à mobilité réduite, ou présentant un handicap sensoriel ou mental, ou ayant un manque d'expérience et de connaissances si elles ont été supervisées et formées à l'utilisation de l'appareil de manière sécuritaire et qu'elles sont en mesure de comprendre les risques potentiels.
- Hormis le nettoyage et la stérilisation, l'utilisateur n'est pas tenu de réaliser d'entretien particulier.
- N'ouvrez pas le bloc d'alimentation car il ne contient pas de pièces susceptibles d'être réparées par l'utilisateur et cela invaliderait la garantie.
- Tout appareil dont le câble USB ou le boîtier du moteur est endommagé ne devrait pas être utilisé. Si l'appareil dysfonctionne ou a été endommagé, veuillez contacter tommeetippee.com.
- Tout appareil neuf abîmé doit être renvoyé au fabricant.
- Ne laissez pas l'appareil à la lumière directe du soleil.
- Ne stockez pas dans des températures négatives ni au-dessus de 113° F (45° C).

- Si l'appareil endommagé est toujours sous garantie du revendeur, celui-ci devra l'échanger. Le fabricant sera ensuite informé.
- N'utilisez pas d'accessoires autres que ceux fournis avec cet appareil.
- Cet appareil ne doit pas être utilisé à proximité d'autres équipements ou emplié dessus, car les deux appareils risquent d'interférer l'un avec l'autre.
- Ne laissez pas le produit entrer en contact avec des aliments à base d'huile (par exemple, des sauces tomates ou à l'huile) car ceux-ci peuvent occasionner des tâches.
- Cet appareil est un produit de soins personnels, par conséquent il ne peut pas être retourné une fois ouvert, sauf s'il est défectueux.
- Utilisez uniquement l'adaptateur et le câble USB fournis avec ce produit.
- N'utilisez pas l'appareil lorsque vous êtes dans les transports.

À des fins domestiques uniquement ; non destiné à un usage commercial ou institutionnel.

CONSERVEZ CES INSTRUCTIONS

Des questions ? Consultez notre site web tommeetippee.com.

Informations techniques

- Modèle : 1203
- Alimentation : 5V = 1A
- Type de batterie : batterie lithium-ion intégrée
- Tension : 3,7 V =
- Capacité de batterie : 1400 mAh
- Bande de fréquence de l'appareil : 2500-2600 kHz
- Puissance de sortie RF maximale : 10,5 dBm
- Informations sur l'adaptateur ;
Alimentation : 100-240V-50/60Hz 0,4A
Sortie : 5,0V = 1,0/ 2,0A 10,0W

Informations réglementaires

Informations relatives à l'élimination des déchets d'équipements électriques et électroniques (DEEE).

Ce symbole signifie que votre produit doit être éliminé séparément des déchets ménagers, conformément aux lois et réglementations locales. Lorsque ce produit est prêt à être éliminé, apportez-le à un point de collecte désigné par les autorités locales. La séparation et le recyclage de votre produit au moment de son élimination contribueront à préserver les ressources naturelles et garantiront que le produit est recyclé d'une manière qui protège la santé humaine et l'environnement. Des sanctions peuvent s'appliquer en cas d'élimination inappropriée de cet appareil, conformément à la législation locale.

Ce produit contient une batterie qui est intégrée dans le produit de manière permanente pour des raisons de sécurité et de performance. La batterie ne nécessite pas d'être remplacée pendant la durée de vie du produit. Elle ne doit être retirée que par un personnel d'entretien compétent. Éliminez ce produit en tant que déchet d'équipement électrique afin d'assurer le traitement de déchet approprié de la batterie.

Déclaration RED (Radio Equipment Directive)

Mayborn (UK) Limited déclare que ce produit est conforme aux critères essentiels et autres dispositions de la Directive 2014/53/UE, ainsi qu'à toutes les autres exigences des directives de l'UE applicables. La déclaration de conformité complète est accessible sur : www.tommeetippee.com/en-gb/product-support

Fabriqué en Chine



Remarque : Cet appareil a été contrôlé et répond aux limitations définies pour les appareils de catégorie B conformément à la section 15 de la réglementation FCC. Ces limitations sont destinées à fournir une protection raisonnable contre toute interférence nuisible dans un environnement résidentiel.

Cet équipement génère, utilise et peut émettre de l'énergie radioélectrique et, s'il n'est pas installé et utilisé conformément aux présentes instructions, peut provoquer des interférences nuisibles aux communications radio dans les alentours. Il n'existe toutefois aucune garantie que de telles interférences ne se produiront pas dans un environnement spécifique. Si cet appareil cause des interférences nuisibles à la radio, la télévision ou d'autres équipements - ce qui peut être établi en mettant l'appareil sous tension et hors tension - l'utilisateur est encouragé à essayer de corriger l'interférence par l'une ou plusieurs des mesures suivantes :

- Réorienter ou déplacer l'antenne réceptrice
- Augmenter l'espacement entre l'équipement et le récepteur
- Brancher l'appareil sur un circuit différent de celui sur lequel l'autre ou les autres appareil(s) est/sont connecté(s)
- Consulter le revendeur, le fabricant ou un technicien radio/TV expérimenté pour obtenir de l'aide.

Attention : toute modification qui n'est pas expressément approuvée par les autorités compétentes en termes de conformité peut annuler l'autorisation d'utiliser l'équipement.

IP22

IP22 indique que l'unité résiste à la condensation et à la pénétration des doigts.



Conformité aux exigences de la Federal Communications Commission



Veillez à ce que l'appareil reste



Le produit contient une batterie lithium-ion.

Tension 5v =



Puissance et tension de l'appareil lorsqu'il est branché à une prise USB.

Le produit est à double isolation (appareil de Classe II).



Dans certains pays, l'appareil est classé comme un dispositif médical et ce visuel indique que ce produit contient des parties



Avertissement !



Numéro de série

1. Guía de conexión rápida

Si no puede esperar para comenzar a utilizar su nuevo extractor, aquí hay una guía práctica para ayudarla a aprovecharlo al máximo.



Descargue la aplicación Tommee Tippee, que está disponible en las tiendas de aplicaciones de Android e iOS..



iOS
Use el código QR para descargar la aplicación a su dispositivo iOS



Android
Use el código QR para descargar la aplicación a su dispositivo Android



Para obtener más información, consejos y trucos sobre el uso de la aplicación, visite tommeetippee.com y busque "portátil para sostén".

Su extractor también puede usarse sin conexión.



Simplemente presione el botón de encendido y use los botones  izquierdo y derecho para ajustar la intensidad. En el modo sin conexión, el botón de encendido se muestra en blanco fijo.

Conexión

Una vez que haya descargado la aplicación Tommee Tippee y registrado su cuenta, la conexión es realmente simple.

Deberá conectar cada extractor de forma separada.

Siga las instrucciones a continuación para conectar el dispositivo.

- 1 Presione el botón de encendido  en la parte superior del extractor
 - 2 El extractor debería aparecer en la pantalla de inicio de su aplicación, permitiéndole conectarse con solo tocar un botón.
- Recomendación:** Antes de usar su extractor por primera vez, recomendamos realizar una carga completa de la batería usando el cable y el enchufe provistos.
- Si no aparece una ventana emergente, deberá presionar el  en la esquina superior derecha y seleccionar el extractor. Su teléfono buscará el extractor y se conectará. Una vez conectado, el extractor está listo para usar.

2. Guía de comodidad y rendimiento

Aprovechar al máximo su extractor

Sabemos que para aprovechar al máximo su extractor, la comodidad y el ajuste son realmente importantes. Su extractor portátil Tommee Tippee para sostén incluye funciones únicas diseñadas para ayudarla.

Guía de alineamiento del pezón

La guía de alineación del pezón es una luz roja que se proyecta desde el succionador hacia su seno cuando enciende el extractor por primera vez. Esta luz la ayuda a guiar su pezón hacia el centro del succionador, lo cual sabemos que es importante tanto para la comodidad como para el rendimiento.

Medidas de succionador

¿Sabía que el ajuste de su pezón en su succionador puede influir en la comodidad y el flujo de leche? Hemos incluido un succionador de 24 mm y 28 mm como estándar, por lo que le recomendamos que pruebe ambos para encontrar el que mejor se adapte a sus necesidades.

Recomendamos que mida el diámetro de su pezón para que se familiarice con el tamaño.

Como alternativa, use estos contornos para medir su pezón.

Reguladores de sostén

Otra consideración importante es el ajuste del extractor en el sostén. Demasiada compresión puede ser incómoda, muy poca se puede sentir insegura. Hemos incluido reguladores de sostén en su paquete en caso de que los necesite. Engánchelos a su sostén de lactancia para extender la copa.

Intensidad y modo

Una vez que su extractor se alineó, se ajustó bien y se siente cómodo de usar, lo único que queda es elegir la configuración que prefiera.

Ofrecemos dos modos, masaje y extracción.

Modo masaje (también llamado estimulación) favorece la bajada inicial de la leche. Se aplica una presión más

baja a una frecuencia más alta, similar a cómo los bebés succionan inicialmente cuando se prenden por primera vez.

Modo extracción extrae la leche de manera efectiva y eficiente después de la bajada a una frecuencia más baja de la misma manera que lo hacen los bebés cuando beben leche. Elija entre 8 niveles de presión para encontrar la configuración más cómoda y efectiva para usted.

En la aplicación, puede cambiar entre el modo de masaje y extracción cuando lo desee porque cada persona y cada sesión es diferente.

3. Piezas

a. Descripción del producto

Gracias a su extractor de leche portátil Tommee Tippee puede preparar, extraer y refrigerar la leche, o usarla para consumo directo.

Parte	Simple	Doble
A	1 succionador/masajeador de 24 mm	2 succionadores/masajeadores de 24 mm
B	1 succionador/masajeador de 28 mm	2 succionadores/masajeadores de 28 mm
C	2 reguladores de sostén	2 reguladores de sostén
D	1 tetina/chupón de flujo lento	2 tetinas/chupones de flujo lento
E	1 anillo con rosca	2 anillos con rosca
F	1 unidad extractora	2 unidades extractoras
G	2 tapas superiores	4 tapas superiores
H	2 conjuntos de diafragma	4 conjuntos de diafragma
I	2 tapas inferiores	4 tapas inferiores
J	2 válvulas pico de pato	4 válvulas pico de pato
K	2 biberones recolectores	4 biberones recolectores
L	1 cable de carga USB y enchufe multirregional	1 cable de carga USB con 2 cabezales (que se muestran al lado) y enchufe multirregional
M	1 bolsa de transporte	1 bolsa de transporte

Recomendación: Antes de usar su extractor por primera vez, recomendamos realizar una carga completa de la batería usando el cable y el enchufe provistos.

4. Introducción

a. Ensamblado

Su extractor llega ensamblado. Desármelo, lávelo y esterilícelo antes del primer uso. Consulte la siguiente sección de instrucciones de limpieza y esterilización.

Para ensamblar el aparato, elija su succionador/masajeador preferido (diámetro de tetina/chupón de 24 mm o 28 mm) e insértelo en la unidad extractora (1).

Con los componentes del biberón recolector ensamblados, sujételos a la parte inferior de la unidad extractora (2)

b. Limpieza y esterilización

Su extractor de leche portátil debe limpiarse y esterilizarse antes del primer uso. Desarme siempre los componentes antes de limpiarlos o esterilizarlos.

Todas las piezas destinadas al lavado pueden ir en la rejilla superior del lavavajillas y pueden esterilizarse (mediante microondas, vapor, UV, hervor). Consulte la tabla a continuación. La unidad extractora (F) no debe lavarse ni esterilizarse. Contiene piezas electrónicas que deben mantenerse secas. Utilice un paño limpio y húmedo para limpiar según sea necesario.

c. Carga

Es importante que cargue por completo su extractor cuando la batería está baja (lo que se indica con una luz roja).

Al cargar el extractor, espere que la luz de la batería cambie a verde. Esto indica que el extractor está completamente cargado y listo para usar. El extractor no se puede usar mientras se carga.

Solo debe usar el cable y el enchufe provistos con este producto. Una carga completa ofrece hasta 4 horas de uso por extractor. Asegúrese de que el dispositivo esté apagado antes de conectar el cable USB para cargarlo. El dispositivo se apaga automáticamente después de 10 minutos de inactividad.

d. Medidas del succionador/masajeador

Incluimos succionadores/masajeadores de 24 mm y 28 mm como estándar para que pueda elegir la que le resulte más cómoda. Con el succionador/masajeador desarmado de la unidad extractora, colóquelo sobre su seno para evaluar el ajuste.

Recomendamos que mida el diámetro de su pezón para que se familiarice con el tamaño.

5. Uso del extractor

b. Controles del extractor

1. Encender **luz blanca** (sin conexión) o azul (conectado)
2. Conectar **presión y sostenga el botón de encendido para ingresar al modo de conexión** (luz azul intermitente)
3. Elegir el seno **la luz muestra el lado izquierdo (I) o derecho (D) según el seno**
4. Presionar **iniciar/detener luz blanca**
5. Batería **según el estado** (verde sólido, rojo, rojo intermitente)
6. Batería (en carga) (verde sólido o rojo intermitente)
7. Intensidad **botón hacia la izquierda o hacia la derecha: sin cambios en la iluminación**

b. Encendido

Una vez que esté completamente ensamblado, presione el botón de encendido  para activar el extractor.

c. Alinear su pezón

La alineación correcta de los pezones es un factor realmente clave en la producción de leche, al igual que un agarre profundo en la lactancia. Su nuevo extractor incluye una luz de guía de alineación de pezón única que facilita la alineación de su pezón, incluso con poca luz. Encienda el extractor y dirija la luz roja hacia su pezón. Sostenga su seno con la otra mano y mueva el extractor más cerca de su pezón, asegurándose de que el centro de la luz permanezca en el centro de su pezón hasta que el extractor esté en su lugar.

d. Inicio de la sesión

Una vez que el extractor esté encendido y en posición, presione **iniciar/pausar** para comenzar a extraer. Si necesita pausar la extracción en cualquier momento, presione **iniciar/pausar**. Para tener una experiencia de usuario más discreta y conveniente, use su aplicación Tommee Tippee para **iniciar/pausar** el aparato.

e. Elección de intensidad y modo

Su extractor de leche portátil ofrece dos modos: **masaje y extracción**. Sabemos que cada mamá y cada día son diferentes, por lo que, en la aplicación, puede elegir los modos con solo tocar un botón en cualquier momento durante su sesión.

El modo de masaje (también conocido como modo de estimulación) utiliza una succión de mayor frecuencia y menor intensidad que imita cómo su bebé primero estimula el seno para estimular el flujo de leche. El modo de extracción utiliza succiones más lentas para extraer la leche y colocarla en los biberones recolectores de forma eficaz. Algunas prefieren alternar, otras encuentran una configuración y la mantienen.

En el modo extracción, hay 8 niveles de intensidad. Elija un nivel que sea cómodo para usted. Recuerde que esto puede cambiar por sesión e incluso por seno. Recuerde que un ajuste de mayor intensidad no siempre significa un mayor volumen de leche. Su comodidad es más importante.

f. Funciones automáticas

Su extractor de leche portátil se detendrá automáticamente cuando el biberón esté lleno. Si desea continuar extrayendo, deberá finalizar y enviar la sesión para que se registre en la página de análisis de su aplicación antes de vaciar el recolector e iniciar una nueva sesión.

Como característica de seguridad, también hemos limitado la duración de la sesión a 30 minutos, al final de los cuales el extractor se detendrá y no lo podrá reiniciar. Si desea continuar, deberá iniciar una nueva sesión.

El extractor también se detendrá si se inclina demasiado para reducir el riesgo de fugas. Es poco probable que esto ocurra en el uso general, pero si ocurre, simplemente siéntese o párese derecha y reanude la extracción.

Las luces del extractor (foco de alineación del pezón y luces de los botones) se apagarán automáticamente después de 1 minuto durante el uso continuo. Presione cualquier botón para volver a encender las luces.

g. Finalización de la sesión

Una vez que haya finalizado su sesión, haga una pausa y finalice el ciclo y siga las instrucciones de la aplicación para recolectar hasta la última gota, inclinándose hacia adelante por un momento antes de usar su dedo para romper el sello entre el extractor y el seno.

En esta etapa, también puede modificar manualmente el volumen si encuentra que la cantidad que se muestra en la aplicación no coincide con lo que hay en el biberón recolector. La primera leche tiene una consistencia más ligera que la leche final, lo que puede afectar la precisión de la lectura.

Una vez que se ha agregado la sesión a la página de análisis, simplemente puede apagar el extractor, lavar y esterilizar las piezas que lo requieran y cargar la unidad extractora según sea necesario.

Cuando esté lista para retirar el biberón recolector, simplemente presione el botón grande en la parte delantera del extractor para liberar el seguro que mantiene el biberón en su lugar.

h. Leche lista para su consumo o refrigeración

Para facilitar aún más la alimentación con leche materna, una vez extraída, el recolector de leche es compatible con sus tetinas/chupones para que pueda usarlo como un biberón. Simplemente monte la tetina/chupón en el anillo con rosca, conéctelo al recolector de leche y estará lista para alimentar a su bebé.

Para refrigerar la leche, simplemente retire el subconjunto del biberón recolector del extractor y colóquelo en el refrigerador o congelador, según prefiera. Si se congela, asegúrese de que el biberón no esté demasiado lleno y que no exceda la capacidad máxima (5 fl oz).

De otro modo, almacene su leche materna de acuerdo con las pautas de atención médica.

6. Resolución de problemas

¿Por qué la cantidad que la aplicación me dice que he extraído una cantidad diferente a la que hay en el biberón recolector?

El extractor utiliza un sensor para calcular la cantidad de leche que hay en el biberón recolector. Esto puede verse afectado por una serie de factores, como la consistencia de la leche (leche inicial frente a leche final), el movimiento, el ángulo de uso y la interferencia del sensor. Asegúrese de que el pequeño sensor negro no tenga residuos y siéntese o párese erguida y quédese quieta al final de la sesión para obtener los mejores resultados.

¿Cómo convierto el biberón recolector en un biberón de alimentación?

Simplemente retire el conjunto de diafragma y tapa de la parte superior del biberón recolector, monte la tetina/chupón y el anillo con rosca y enrósquelos en su lugar.

¿Cómo almaceno la leche en el biberón recolector?

Su paquete viene con piezas de repuesto para que todo el ensamblaje del biberón recolector se pueda almacenar en el refrigerador o congelador hasta que esté lista para utilizarlo.

¿Por qué mi extractor no se conecta a la aplicación?

El extractor usa Bluetooth para conectarse al teléfono. Descargue la aplicación Tommee Tippee, registre una cuenta e inicie sesión. Encienda el extractor y luego presione y mantenga presionado el botón de encendido hasta que la luz LED parpadee en azul. Verá que aparece una ventana emergente en la aplicación Tommee Tippee y luego podrá agregar el extractor. Tenga en cuenta que deberá hacer esto para cada extractor si ha comprado un par.

7. Consignes de sécurité

CLOSER TO NATURE® FLUJO LENTO TETINA/CHUPÓN Y ANILLO

Para la salud y la seguridad de su niño

Lea y conserve la guía de instrucciones para consultarlo en el futuro, ya que incluye información importante.

¡ADVERTENCIA!

- Use siempre este producto con la supervisión de un adulto. Se han producido accidentes cuando los bebés se han quedado solos con el biberón debido a la caída del bebé o si el producto se ha desarmado.
- Nunca use las tetinas/chupones de alimentación para calmar al bebé.
- La succión continua y prolongada de líquidos causará caries dentales. La caries dentales en los niños pequeños puede ocurrir incluso cuando se usan líquidos no endulzados. Esto puede ocurrir si se permite que el bebé utilice el biberón durante largos períodos de tiempo durante el día y especialmente durante la noche cuando se reduce el flujo de saliva o si se utiliza como chupete.
- Siempre verifique la temperatura de los alimentos antes de ofrecerlos a su bebé. Calentar alimentos en un horno microondas puede producir temperaturas altas localizadas. Tenga mucho cuidado al usar el microondas. Siempre revuelva los alimentos calientes para garantizar una distribución uniforme del calor y revise la temperatura antes de servir.
- Deseche el aparato ante los primeros signos de daño o mal funcionamiento.
- Mantenga todos los componentes que no se utilicen fuera del alcance de los niños.
- Nunca lo sujete a cordones, cintas, lazos o piezas sueltas de la ropa. El niño se puede estrangular.
- La tapa higiénica puede suponer un peligro de asfixia; manténgala fuera del alcance de los niños.

LIMPIEZA Y ESTERILIZACIÓN

- Antes del primer uso, colocar en agua hirviendo por 5 minutos. Esto es para garantizar la higiene.
- Limpiar después de cada uso.
- Siempre lave el producto inmediatamente después del uso.
- Lave con agua con jabón tibia y enjuague con agua limpia o use un lavavajillas (solo en el estante superior).
- No limpie con solventes o productos químicos agresivos.
- No permita que el producto entre en contacto con alimentos a base de aceite (p. ej., salsas a base de aceite/tomate), ya que se pueden producir manchas.
- No dé vuelta la tetina/chupón para limpiarla. Podrían producirse daños.
Use un cepillo para tetina/chupón

REFRIGERACIÓN Y USO

- Inspeccione antes de cada uso y pruebe la tetina/chupón en todas las direcciones.
- No lo almacene ni lo deje expuesto a la luz solar directa o cerca de una fuente de calor.
- No lo almacene ni permita que entre en contacto con solventes o productos químicos agresivos.
- No es apto para usar en un horno convencional o en un horno microondas combinado con la función grill

encendida.

- No deje la tetina/chupón expuesta a la luz solar directa o al calor, ni la deje en desinfectante ("solución esterilizante") durante más tiempo del recomendado, ya que esto puede dañar la tetina/chupón.
- Por razones de seguridad e higiene, se recomienda reemplazar la tetina/chupón al menos cada 2 meses.
- No calentar en microondas con el biberón sellado. Retire la tetina/chupón, el anillo de cierre y la tapa.

EXTRACTOR DE LECHE PORTÁTIL MADE FOR ME® ADVERTENCIAS IMPORTANTES/PRECAUCIONES IMPORTANTES

Conserve esta guía de instrucciones para consultarla en el futuro, ya que incluye información importante.

También puede encontrar estas instrucciones en tommeetippee.com.

- Para protegerse contra incendios, descargas eléctricas y lesiones personales, no sumerja la unidad del motor, el cable USB y el adaptador, ni los tubos de aire en agua u otro líquido.
- No coloque la unidad de potencia en un horno de microondas o esterilizador de vapor.
- NO LAVE los tubos de aire ni el adaptador. Esto provocará la acumulación de bacterias y puede provocar fallas en el extractor. Lavar o esterilizar los tubos de aire invalidará la garantía y dañará la unidad de potencia.
- No coloque los tubos de aire en un microondas o esterilizador eléctrico de vapor ni en agua hirviendo, ya que se derretirán.
- El mal uso del aparato puede causar riesgo de incendio, descarga eléctrica o lesiones personales.
- No limpie con solventes o productos químicos agresivos.
- Los niños no deben usar ni jugar con este aparato. Mantenga el extractor, sus tubos de aire y el cable USB fuera del alcance de los niños menores de 8 años.

El aparato puede ser utilizado por personas con capacidades físicas, sensoriales o mentales reducidas o con falta de experiencia y conocimiento si han recibido supervisión o instrucciones sobre el uso del aparato de manera segura y comprenden los peligros involucrados.

- No se requiere mantenimiento por parte del usuario, aparte de la limpieza y esterilización.
- No abra la unidad de potencia, no contiene piezas reparables por el usuario y anulará la garantía.
- No opere ningún aparato con el cable USB a la carcasa del motor dañados. Si el aparato no funciona correctamente o se ha dañado, póngase en contacto con tommeetippee.com.
- Si el producto está dañado al adquirirlo, la unidad debe devolverse al fabricante.
- No deje el aparato expuesto a la luz solar directa.
- No lo almacene por debajo del punto de congelación o por encima de 113 °F.
- Si se daña dentro del período de garantía minorista, este aparato debe cambiarse en el lugar en el que se compró. Se informará al fabricante.

- No utilice ningún otro accesorio que no sea el suministrado con este aparato.
- El aparato no debe usarse junto a otros equipos ni apilarse con ellos, ya que los aparatos pueden interferir entre sí.
- No permita que el aparato entre en contacto con alimentos a base de aceite (p. ej., salsas a base de aceite/tomate), ya que se pueden producir manchas.
- Este aparato es un producto de cuidado personal y por lo tanto no se puede devolver una vez abierto, a menos que esté defectuoso.
- Utilice únicamente el adaptador y el cable USB suministrados con este producto.
- No lo use mientras está transitando.

Solo para uso doméstico, no está destinado para uso comercial ni institucional.

GUARDE ESTAS INSTRUCCIONES

¿Tiene alguna pregunta? Visite nuestro sitio web tommeetpee.com.

Información técnica

- Modelo: 1203
- Entrada: 5V = 1A
- Tipo de batería: batería integrada de ión de litio
- Voltaje: 3.7V _m
- Capacidad de la batería: 1400 mAh
- Banda de frecuencia del dispositivo: 2500-2600kHz
- Potencia máxima de RF de salida del dispositivo: 10.5 dBm
- Información del adaptador:
Entrada: 100-240V-50/60Hz 0.4A
Salida: 5.0V = 1.0/2.0A 10.0W

Información regulatoria

Información sobre la Eliminación de Residuos de Aparatos Eléctricos y Electrónicos (WEEE).

Este símbolo significa que su producto debe desecharse por separado de los residuos domésticos de acuerdo con las leyes y normativas locales. Cuando este listo para desechar este producto, llévelo a un punto de recolección designado por las autoridades locales. Separar y reciclar su producto en el momento de desecharlo ayudará a conservar los recursos naturales y garantizará que el producto se recicle de manera que proteja la salud humana y el medio ambiente. Pueden aplicarse sanciones por la eliminación incorrecta de este producto de acuerdo con la legislación nacional.

Este producto contiene una batería integrada de forma permanente en el producto por motivos de seguridad y rendimiento. La batería no debería requerir reemplazo durante la vida útil del producto. Solo debe ser retirada por personal de servicio calificado. Deseche este producto como residuo eléctrico para garantizar el tratamiento adecuado de los residuos de la batería.

Declaración RED

Mayborn (UK) Limited declara por la presente que este producto cumple con los requisitos esenciales y otras disposiciones relevantes de la Directiva 2014/53/EU y todos los demás requisitos de la directiva de la UE aplicables. La declaración de conformidad completa se puede encontrar en: www.tommeetpee.com/en-gb/product-support

Hecho en China



Nota: Este equipo ha sido probado y se encontró que cumple con los límites para un dispositivo digital de Clase B, de conformidad con la parte 15 de las Reglas de la FCC. Estos límites están diseñados para brindar una protección razonable contra interferencias dañinas en una instalación residencial.

Este equipo genera, usa y puede irradiar energía de radiofrecuencia y, si no se instala y usa de acuerdo con las instrucciones, puede causar interferencias dañinas con las comunicaciones de radio cercanas. Sin embargo, no hay garantía de que no se produzcan interferencias en una instalación en particular.

Si este equipo causa interferencias perjudiciales en la radio, la televisión u otros dispositivos, lo que se puede determinar apagando y encendiendo el aparato, se alienta al usuario a tratar de corregir la interferencia mediante una o más de las siguientes medidas:

- Reorientar o reubicar la antena receptora
- Aumentar la separación entre el equipo y el receptor
- Conecte el equipo a un tomacorriente en un circuito diferente al que están conectados los otros dispositivos
- Consulte al distribuidor, al fabricante o a un técnico experimentado en radio/TV para obtener ayuda.

Precaución: Los cambios o modificaciones no aprobados expresamente por la parte responsable del cumplimiento podrían anular la autoridad del usuario para operar el equipo.

IP22

IP22 indica que la unidad es resistente a la condensación y a la penetración de los dedos.



Cumplimiento de los requisitos de la Comisión Federal de Comunicaciones.



Mantenga el dispositivo seco.



El producto contiene una batería de ión de litio.

Voltaje 5V=
Potencia

La potencia y el voltaje consumidos por el dispositivo cuando se conecta a una toma USB.



El producto tiene un doble aislamiento (aparato de clase II).



En algunos países, se trata de un aparato médico y esto indica que este producto tiene piezas aplicadas.



iAdvertencial



Número de serie

1. Guida al collegamento rapido

Se non vedete l'ora di iniziare a usare il nuovo tiralatte, ecco una guida pratica che consentirà di sfruttarlo al meglio.



Si prega di scaricare l'applicazione Tommee Tippee, disponibile sugli app store di Android e iOS.



iOS

Utilizzare il codice QR per scaricare l'app per il dispositivo iOS



Android

Utilizzare il codice QR per scaricare l'app per il dispositivo Android



Per ulteriori informazioni, suggerimenti e trucchi sull'utilizzo dell'applicazione, visitare il sito tommeetippee.com e cercare "indossabile nel reggiseno".

Il tiralatte può anche essere usato offline.

Basta premere il pulsante di accensione e usare i tasti **← →** sinistro e destro per regolare l'intensità. In modalità offline, il pulsante di accensione mostra una luce bianca fissa.

Accoppiamento

Una volta scaricata l'app Tommee Tippee e registrato l'account, l'accoppiamento è davvero semplice.

È necessario accoppiare ogni tiralatte separatamente.

Seguire le istruzioni riportate di seguito per accoppiare il dispositivo.

- 1 Premere il pulsante di accensione  sulla parte superiore del tiralatte

Suggerimento: prima di utilizzare la pompa per la prima volta, si consiglia di effettuare una carica completa utilizzando il cavo e la spina in dotazione.

- 2 Il tiralatte dovrebbe comparire come pop up nella schermata iniziale dell'applicazione, consentendo di effettuare l'associazione solo premendo un pulsante.

Se non compare alcuna finestra pop-up, è sufficiente premere  il pulsante nell'angolo in alto a destra e selezionare il tiralatte. Il telefono cercherà il tiralatte e lo abbinerà. Una volta abbinato, il tiralatte è pronto all'uso.

2. Guida al comfort e alle prestazioni

Sfruttare al meglio il tiralatte

Sappiamo che per sfruttare al meglio il tiralatte, il comfort e l'adattabilità sono davvero importanti. Il tiralatte indossabile Tommee Tippee In-Bra è dotato di funzionalità esclusive progettate per aiutare.

Guida di allineamento del capezzolo

La guida di allineamento del capezzolo è una luce rossa che fuoriesce dal corno e si proietta sul seno quando si accende il tiralatte. La luce aiuta a guidare il capezzolo al centro del corno, cosa che sappiamo essere importante sia per il comfort che per la resa.

Misure del corno

Sapevi che l'aderenza del capezzolo nel corno può influenzare il comfort e il flusso del latte? Abbiamo incluso un corno da 24 e uno da 28 mm come standard e consigliamo di provarli entrambi per trovare quello più adatto.

Si consiglia di misurare il diametro del capezzolo in modo da conoscere la propria taglia.

In alternativa, utilizzare i contorni qui riportati per misurare il capezzolo.

Regolatori per reggiseno

Un altro fattore importante da considerare è l'adattabilità del tiralatte nel reggiseno. Una compressione eccessiva può far sentire a disagio, una troppo ridotta può far sentire insicure. Abbiamo incluso nella confezione dei regolatori per reggiseno, in caso di necessità. Agganciarli al reggiseno per estendere la coppa.

Intensità e modalità

Una volta che il tiralatte è allineato, aderisce bene ed è comodo da indossare, non resta che scegliere le impostazioni preferite.

Offriamo due modalità: "Massaggio" ed "Espressione".

Modalità massaggio (detta anche Stimolazione) favorisce la discesa iniziale del latte. Una pressione più bassa è applicata a una frequenza più elevata, similmente alla suzione iniziale dei neonati quando si attaccano per la prima volta.

Modalità espressione estrae il latte in modo efficace ed efficiente dopo la discesa a una frequenza inferiore, nello stesso modo in cui i bambini bevono il latte. Scegliere tra 8 livelli di pressione per trovare l'impostazione più confortevole e più efficace.

Nell'app è possibile passare dalla modalità massaggio a quella espressione ogniqualvolta lo si desidera, perché ogni persona e ogni sessione sono diverse.

3. Parti

a. Descrizione del prodotto

Il tiralatte indossabile Tommee Tippee è dotato di tutto il necessario per preparare, tirare, somministrare e conservare il latte.

Parte	Singola	Doppia
A	1 corno / flangia da 24 mm	2 corni / flange da 24 mm
B	1 corno / flangia da 28 mm	2 corni / flange da 28 mm
C	2 regolatori per reggiseno	2 regolatori per reggiseno
D	1 tettarella a flusso lento	2 tettarelle a flusso lento
E	1 anello a vite	2 anelli a vite
F	1 corpo della pompa	2 corpi della pompa
G	2 coperchi superiori	4 coperchi superiori
H	2 gruppi diaframmi	4 gruppi diaframmi
I	2 coperchi inferiori	4 coperchi inferiori
J	2 valvole a becco d'anatra	4 valvole a becco d'anatra
K	2 flaconi di raccolta	4 flaconi di raccolta
L	1 cavo di ricarica USB e spina adattatore internazionale	1 cavo di ricarica USB con 2 testine (illustrato a fianco) e spina adattatore internazionale
M	1 borsa per il trasporto	1 borsa per il trasporto

Suggerimento: prima di utilizzare la pompa per la prima volta, si consiglia di effettuare una carica completa utilizzando il cavo e la spina in dotazione.

4. Operazioni iniziali

a. Montaggio

Il tiralatte arriva montato. Si prega di smontarlo, pulirlo e sterilizzarlo prima del primo utilizzo. Vedere la sezione successiva per le istruzioni di pulizia e sterilizzazione.

Per montare, scegliere il corno / la flangia preferito/a (tettarella da 24 o 28 mm di diametro) e inserirlo/a nel corpo della pompa (1).

Con i componenti montati del flacone di raccolta, agganciare il gruppo alla parte inferiore del corpo della pompa (2).

b. Pulizia e sterilizzazione

Il tiralatte indossabile deve essere pulito e sterilizzato prima del primo utilizzo. Smontare sempre i componenti prima della pulizia o sterilizzazione.

Tutte le parti destinate al lavaggio possono essere inserite nel cestello superiore della lavastoviglie e possono essere sterilizzate (microonde, vapore, UV, bollitura). Vedere tabella sottostante. Non lavare e sterilizzare il corpo della pompa (F). Contiene componenti elettronici che devono rimanere asciutti. Se necessario, usare un panno pulito e umido.

c. Carica

È importante caricare completamente il tiralatte quando la batteria è bassa (segnalata da una luce rossa).

Quando si ricarica il tiralatte, aspettare che la luce della batteria diventi verde. Ciò indica che la pompa è completamente carica e pronta all'uso. Il tiralatte non può essere utilizzato durante il caricamento.

Utilizzare esclusivamente il cavo e la spina in dotazione al prodotto. Una ricarica completa offre fino a 4 ore di utilizzo per tiralatte. Assicurarsi che il prodotto sia spento prima di collegare il cavo USB per la ricarica. Il dispositivo si spegne automaticamente dopo 10 minuti di inattività.

d. Valutazione misure corno / flangia

Sono inclusi corni / flange da 24 mm e 28 mm come standard per permettere di scegliere quello più confortevole. Posizionare il corno / la flangia smontato/a dal corpo della pompa sul seno per valutarne l'adattamento.

Si consiglia di misurare il diametro del capezzolo in modo da conoscere la propria taglia.

5. Uso del tiralatte

b. Comandi sulla pompa

1. Accensione **luce bianca (offline) o blu (accoppiato)**
2. Accoppiamento **tenere premuto il pulsante di accensione per entrare in modalità accoppiamento (luce blu lampeggiante)**
3. Scelta del seno **luce che appare sul lato sinistro o destro per indicare il seno**
4. Premere **start/stop luce che appare bianca**
5. Batteria **ogni stato (verde fisso, rosso, rosso pulsante)**
6. Batteria (in carica) **(verde fisso o rosso pulsante)**
7. Intensità **commutazione a destra o a sinistra - nessuna modifica all'illuminazione**

b. Accensione

Una volta completato il montaggio, premere il pulsante di accensione  per accendere il tiralatte.

c. Allineamento del capezzolo

Il corretto allineamento del capezzolo è un fattore davvero fondamentale per la produzione del latte, analogamente a una presa profonda nell'allattamento al seno. Il nuovo tiralatte dispone di un'esclusiva luce di guida per l'allineamento del capezzolo, che facilita l'operazione anche in condizioni di scarsa illuminazione. Accendere il tiralatte e orientare il faretto rosso verso il capezzolo. Tenere il seno con l'altra mano e avvicinare il tiralatte al capezzolo, assicurandosi che il centro del faretto rimanga al centro del capezzolo finché il tiralatte non è in posizione.

d. Inizio della sessione

Una volta che il tiralatte è acceso e posizionato, premere play/pause per iniziare a tirare. Se in un qualsiasi momento si ha bisogno di mettere in pausa l'aspirazione, premere play/pause. Per un'esperienza d'uso più discreta e comoda, utilizzare l'applicazione Tommee Tippee per mettere in funzione/in pausa.

e. Scelta dell'intensità e della modalità corrette

Il tiralatte indossabile offre due modalità: massaggio ed espressione. Sappiamo che ogni mamma e ogni giorno sono diversi, quindi nell'applicazione è possibile passare da una modalità all'altra toccando un pulsante durante sessione.

La modalità "Massaggio" (nota anche come modalità di stimolazione) usa un'aspirazione a frequenza più elevata e ad intensità più bassa, che imita il modo in cui il bambino stimola il seno per favorire il flusso di latte. La modalità "Espressione"

utilizza un'aspirazione più lenta per estrarre il latte e riempire bene il flacone di raccolta. Alcune preferiscono alternare, altre trovano un'impostazione e la usano sempre.

Nella modalità Espressione ci sono 8 impostazioni di intensità. Scegliere il livello più adatto alle proprie esigenze. Ricordare che questo dato può cambiare a seconda della sessione e persino del seno. Tenere presente che un'impostazione di intensità più elevata non significa sempre un maggiore volume di latte. Il vostro comfort è più importante.

f. Funzioni automatiche

Il tiralatte indossabile si mette automaticamente in pausa quando il flacone è pieno. Se si desidera continuare ad aspirare, è necessario inviare la sessione in modo che venga registrata nella pagina di analisi dell'applicazione, prima di svuotare il flacone di raccolta e avviare una nuova sessione.

Come funzione di sicurezza, abbiamo anche limitato la durata della sessione a 30 minuti, alla fine dei quali il tiralatte si fermerà e non si potrà riavviare. Se si desidera continuare, sarà necessario iniziare una nuova sessione.

Il tiralatte si ferma anche se ci si china troppo per ridurre il rischio di perdite. Ciò è improbabile che si verifichi nell'uso generico ma se accadesse, basta sedersi/stare dritti e riprendere l'aspirazione.

Le spie sulla pompa (faretto di allineamento del capezzolo e spie dei pulsanti) si spengono automaticamente dopo un minuto durante l'uso per discrezione. Premere un pulsante qualsiasi per riaccendere le luci.

g. Fine della sessione

Una volta finita la sessione, mettere in pausa e terminare il ciclo seguendo le istruzioni nell'app per raccogliere fino all'ultima goccia, chinandosi in avanti per un momento prima di usare il dito per rompere il sigillo tra tiralatte e seno.

In questa fase si può anche modificare manualmente il volume se si nota che la quantità indicata nell'app non corrisponde a quella nel flacone di raccolta. Il latte iniziale ha una consistenza più leggera rispetto al latte posteriore, il che può influire sulla precisione della lettura.

Una volta che la sessione è stata aggiunta alla pagina di analisi, basta spegnere il tiralatte, lavare e sterilizzare le parti che lo richiedono e caricare il corpo della pompa come necessario.

Quando si è pronti a togliere il flacone di raccolta, basta premere il pulsante grande sulla parte anteriore della pompa per rilasciare il fermo che tiene la bottiglia in posizione.

h. Allattamento diretto e conservazione

Per rendere ancora più facile la somministrazione del latte materno una volta estratto, il raccoglitore è compatibile con le nostre tettarelle in modo da poterlo utilizzare come un biberon. Basta montare la tettarella all'anello a vite, collegarla al raccoglitore di latte e si è pronte per l'allattamento.

Per la conservazione, è sufficiente togliere il sottogruppo biberon di raccolta dalla pompa e riporlo nel frigo o nel congelatore, come si preferisce. Se si congela, assicurarsi che la bottiglia non sia troppo piena e non superi la capacità massima (0,148 l).

In alternativa, conservare il latte materno attenendosi alle linee guida sanitarie.

6. Risoluzione dei problemi

Perché la quantità che l'app mi dice di aver estratto è diversa da quella contenuta nel flacone di raccolta?

Il tiralatte usa un sensore per stimare la quantità di latte nel biberon di raccolta. Questo può essere influenzato da svariati fattori come la consistenza del latte (latte iniziale o posteriore), il movimento, l'angolazione di utilizzo e l'interferenza del sensore. Assicurarsi che il piccolo sensore nero sia privo di residui e sedersi in posizione eretta e ferma al termine della sessione per migliori risultati.

Come converto il flacone di raccolta in un biberon?

Basta rimuovere il gruppo diaframma e coperchio dalla parte superiore del flacone di raccolta, montare la tettarella e l'anello a vite e avvitare in posizione.

Come si conserva il latte nel flacone di raccolta?

La confezione viene fornita con i pezzi di ricambio, in modo che l'intero gruppo del flacone di raccolta possa essere conservato in frigorifero o nel congelatore fin a quando non si è pronti a usarlo per allattare.

Perché il tiralatte non si associa all'applicazione?

Il tiralatte usa la tecnologia Bluetooth per collegarsi al telefono. Scaricare l'app Tommee Tippee, registrare un account ed effettuare il log in. Accendere il tiralatte e tenere premuto il pulsante di accensione finché non lampeggia la luce blu della spia a LED. Si visualizzerà una finestra pop-up nell'app Tommee Tippee e sarà possibile aggiungere il tiralatte. Si noti che sarà necessario compiere l'operazione per ciascun tiralatte qualora se ne siano acquistati due.

7. Informazioni sulla sicurezza

CLOSER TO NATURE® FLUJO LENTO TETINA/CHUPÓN
CLOSER TO NATURE® TETTARELLA A FLUSSO LENTO E
ANELLO

Per la salute e sicurezza del vostro bambino

Si prega di leggere e conservare la guida di istruzioni per futuro riferimento, poiché contiene informazioni importanti.

AVVERTENZA!

- Utilizzare sempre questo prodotto con la supervisione di un adulto. Si sono verificati incidenti quando i bambini sono stati lasciati soli con l'attrezzatura per bere, a causa della caduta del bambino o dello smontaggio del prodotto.
- Non usare mai le tettarelle come succhietto.
- La suzione continua e prolungata di fluidi causa la carie. La carie nei bambini piccoli può verificarsi anche quando si usano fluidi non dolcificati. Ciò può accadere se al bambino è consentito di usare il biberon per lunghi periodi durante il giorno e soprattutto durante la notte quando il flusso salivare è ridotto oppure se viene utilizzato come succhietto.
- Controllare sempre la temperatura del latte prima della somministrazione. Il riscaldamento in un forno a microonde potrebbe produrre elevate temperature localizzate. Prestare particolare attenzione durante il riscaldamento a microonde. Mescolare sempre l'alimento riscaldato per assicurarsi di una distribuzione uniforme del calore e verificare la temperatura prima di servire.
- Gettare via ai primi segni di danni o logoramento.
- Tenere i componenti inutilizzati fuori dalla portata dei bambini
- Non attaccare mai a corde, nastri, lacci o parti sciolte degli indumenti. Il bambino potrebbe strangolarsi.
- Il tappo igienico può rappresentare un rischio di soffocamento, tenere fuori dalla portata dei bambini.

PULIZIA E STERILIZZAZIONE

- Prima del primo utilizzo immergere in acqua bollente per 5 minuti. Questo per garantire l'igiene.
- Pulire prima di ogni utilizzo.
- Lavare sempre il prodotto immediatamente dopo l'uso.
- Lavare in acqua tiepida saponata e sciacquare in acqua pulita oppure usare una lavastoviglie (solo ripiano superiore).
- Non pulire con solventi o prodotti chimici aggressivi.
- Non lasciare che il prodotto entri in contatto con alimenti a base di olio (ad es. salse a base di olio o di pomodoro) perché potrebbe macchiarsi.
- Non rivoltare la tettarella/l'erogatore per la pulizia. Ciò potrebbe causare danni.
Utilizzare una spazzola per tettarelle.

CONSERVAZIONE E UTILIZZO

- Verificare prima di ogni utilizzo tirando la tettarella/l'erogatore in tutte le direzioni.
- Non conservare o lasciare alla luce diretta del sole o vicino a una fonte di calore.
- Non conservare o lasciare a contatto con solventi o agenti chimici aggressivi.
- Non adatto per l'uso in forno tradizionale o in un forno a microonde combinato con la funzione grill attivata.

- Non lasciare una tettarella alla luce diretta del sole o esposta al calore oppure in un disinfettante ("soluzione sterilizzante") più a lungo di quanto raccomandato perché potrebbe rovinarsi.
- Per ragioni di sicurezza e di igiene si consiglia di sostituire la tettarella almeno ogni 2 mesi.
- Non riscaldare nei microonde con il flacone sigillato. Rimuovere la tettarella, l'anello di bloccaggio e il tappo a cupola.

MADE FOR ME® TIRALATTE INDOSSABILE

AVVERTENZE IMPORTANTI! / PRECAUZIONI IMPORTANTI
Si prega di conservare questo manuale di istruzioni come futuro riferimento: contiene informazioni importanti.

Queste istruzioni sono disponibili anche su tommeetippee.com.

- Per proteggersi da incendi, scosse elettriche e lesioni a persone, non immergere l'unità motore, il cavo e l'adattatore USB oppure i tubi dell'aria in acqua o altri liquidi.
- Non collocare l'unità di alimentazione in un forno a microonde o in uno sterilizzatore a vapore.
- NON LAVARE i tubi dell'aria o l'adattatore. Ciò provoca un accumulo di batteri che potrebbe portare a un guasto della pompa. Il lavaggio o la sterilizzazione dei tubi dell'aria invalidano la garanzia e danneggiano l'unità di alimentazione.
- Non posizionare i tubi dell'aria in un forno a microonde o in uno sterilizzatore elettrico a vapore o in acqua bollente perché si scioglierebbero.
- L'uso improprio dell'apparecchio può comportare il rischio di incendi, scosse elettriche e/o lesioni personali.
- Non pulire con solventi o prodotti chimici aggressivi.
- I bambini non devono usare o giocare con l'apparecchio. Tenere la pompa, i tubi dell'aria e il cavo USB fuori dalla portata dei bambini di meno di 8 anni.
- L'apparecchio può essere utilizzato da persone con capacità fisiche, sensoriali o mentali ridotte, o senza esperienza o conoscenze, se sono sotto supervisione o se sono state istruite su come usarlo in modo sicuro e se capiscono i rischi che comporta.
- La manutenzione da parte dell'utente, a parte la pulizia e la sterilizzazione, non è necessaria.
- Non aprire l'unità di alimentazione, contiene parti non riparabili dall'utente e invalida la garanzia.
- Non mettere in funzione l'apparecchio con il cavo USB o l'alloggiamento del motore danneggiato. In caso di malfunzionamento dell'apparecchio o se è stato danneggiato, si prega di contattare tommeetippee.com.
- Se l'apparecchio nuovo è danneggiato, restituirlo al produttore.
- Non lasciare l'apparecchio alla luce diretta del sole.
- Non conservare al di sotto dello zero o al di sopra dei 45 °C.
- In caso di danni durante il periodo di garanzia del venditore, l'apparecchio deve essere sostituito nel luogo di acquisto. Il produttore verrà poi informato.
- Non usare accessori diversi da quelli forniti con questo apparecchio.
- Questo dispositivo non deve essere usato in prossimità di o accatastato con altri apparecchi poiché potrebbero interferire l'uno con l'altro.

- Non lasciare che il prodotto entri in contatto con alimenti a base di olio (ad es. salse a base di olio o di pomodoro) perché potrebbe macchiarsi.
- Questo apparecchio è un dispositivo di cura della persona e pertanto non può essere restituito una volta aperto, a meno che non sia difettoso.
- Utilizzare esclusivamente l'adattatore e il cavo USB in dotazione con il prodotto.
- Non utilizzare durante il trasporto.

Esclusivamente per uso domestico - non destinato a uso commerciale o istituzionale.

SALVARE QUESTE ISTRUZIONI

Qualche domanda? Visitate il nostro sito web tommeetippee.com.

Informazioni tecniche

- Modello: 1203
- Ingresso: 5V ~ 1A
- Tipo di batteria: batteria agli ioni di litio integrata
- Tensione: 3,7 V ~
- Capacità batteria: 1400 mAh
- Banda di frequenza del dispositivo: 2500-2600 kHz
- Potenza massima di uscita RF del dispositivo: 10,5 dBm
- Informazioni sull'adattatore:
Ingresso: 100-240 V-50/60 Hz 0,4A
Uscita: 5,0 V ~ 1,0/ 2,0A 10,0 W

Informazioni sulla normativa

Informazioni sullo smaltimento dei rifiuti di apparecchiature elettriche ed elettroniche (RAEE).

Questo simbolo significa che il prodotto dovrà essere smaltito separatamente rispetto ai rifiuti domestici in conformità alle leggi e ai regolamenti locali. Quando questo prodotto è pronto per lo smaltimento, portarlo al centro di raccolta designato delle autorità locali. Differenziare e riciclare il prodotto al momento dello smaltimento aiuterà a conservare le risorse naturali e garantirà che il prodotto venga riciclato in modo da proteggere la salute umana e l'ambiente. A seconda della legislazione nazionale, lo smaltimento scorretto di questo prodotto potrebbe essere punito con una multa.

Questo prodotto contiene una batteria che è permanentemente integrata per ragioni di sicurezza e di prestazioni. La batteria non dovrebbe richiedere la sostituzione durante tutta la durata di vita del prodotto. La rimozione deve essere effettuata solo da personale di assistenza specializzato. Smaltire questo prodotto come prodotto elettrico per garantire il corretto trattamento della batteria.

Dichiarazione RED

Mayborn (UK) Limited dichiara che questo prodotto è conforme ai requisiti essenziali e alle altre disposizioni pertinenti alla Direttiva 2014/53/UE e a tutti gli altri requisiti applicabili alla Direttiva UE. La dichiarazione di conformità completa è disponibile all'indirizzo: www.tommeetippee.com/en-gb/product-support

Prodotto in Cina



Nota: Questo apparecchio è stato testato ed è risultato conforme ai limiti previsti per i dispositivi digitali di Classe B, ai sensi della parte 15 delle norme FCC. Questi limiti sono concepiti per fornire una protezione ragionevole contro le interferenze dannose in un'installazione residenziale.

Questa apparecchiatura genera, utilizza e può irradiare energia a radiofrequenza e, se non installata e utilizzata secondo le istruzioni, potrebbe causare interferenze dannose con le comunicazioni radio nelle vicinanze. Tuttavia, non è possibile garantire che non si verifichino interferenze in una particolare installazione.

Se questo apparecchio causa interferenze dannose a radio, televisione o altri dispositivi, che possono essere determinate spegnendo e riaccendendo il dispositivo, l'utente è invitato a cercare di correggere l'interferenza con una o più delle seguenti misure:

- Riorientare o riposizionare l'antenna ricevente
- Aumentare la distanza tra apparecchio e ricevitore
- Collegare l'apparecchio a una presa su un circuito diverso da quello a cui sono collegati gli altri dispositivi
- Consultare il rivenditore, il produttore o un tecnico radiotelevisivo esperto.

Attenzione: Cambiamenti o modifiche non espressamente approvati dalla parte responsabile per la conformità potrebbero invalidare l'autorizzazione dell'utente all'uso dell'apparecchio.

IP22

IP22 indica che l'unità è resistente alla condensa e all'ingresso di dita.



Conformità ai requisiti della Commissione Federale per le Comunicazioni.



Mantenere il dispositivo asciutto.



Il prodotto contiene una batteria agli ioni di litio.

Tensione 5 V ~

La potenza e la tensione consumate dal dispositivo quando collegato a una presa USB.



Il prodotto è a doppio isolamento (dispositivo di Classe II).



In alcuni paesi questo è un apparecchio medico e ciò indica che il prodotto è dotato di parti applicate.



Avvertenza!



Numero di serie

1. Guia de ligação rápida

Se mal pode esperar para experimentar a sua nova bomba, apresentamos um guia útil para a ajudar a aproveitá-la ao máximo.



Descarregue a aplicação Tommee Tippee, disponível na loja de aplicações Android e iOS.



iOS

Utilize o código QR para descarregar a aplicação em dispositivos iOS



Android

Utilize o código QR para descarregar a aplicação em dispositivos Android



Para mais informações, dicas e truques sobre a utilização da aplicação, visite tommeetippee.com e pesquise "utilizável no sutiã".

A bomba também pode ser utilizada offline.

Basta premir o botão de alimentação e utilizar os botões esquerdo e direito para ajustar a intensidade. No modo offline, o botão de alimentação fica branco.

Emparelhamento

Após descarregar a aplicação Tommee Tippee e registar a sua conta, o emparelhamento é muito simples.

Terá de emparelhar cada bomba separadamente.

Siga as instruções abaixo para emparelhar o dispositivo..

- 1 Prima o botão de alimentação no topo da bomba. **Dica:** antes de utilizar a sua bomba pela primeira vez, recomendamos que a carregue totalmente utilizando o cabo e a ficha fornecidos.
- 2 A bomba deve aparecer em pop-up no ecrã inicial da sua aplicação, permitindo-lhe emparelhar com apenas um toque de um botão. Se não aparecer um pop-up, basta premir o canto superior direito e selecionar a bomba. O seu telemóvel irá pesquisar a bomba e emparelhá-la. Uma vez emparelhada, a bomba está pronta a ser utilizada.

2. Guia de conforto e desempenho

Aproveitar a sua bomba ao máximo

Sabemos que para tirar o máximo proveito da sua bomba, o conforto e o ajuste são realmente importantes. A sua bomba Tommee Tippee utilizável no sutiã possui características únicas concebidas para ajudar.

Guia de alinhamento dos mamilos

O guia de alinhamento dos mamilos consiste numa luz vermelha que se projeta para fora do funil e para o seu seio quando liga a bomba pela primeira vez. Esta luz ajuda-a a guiar o seu mamilo para o centro do funil, o que é importante tanto para o conforto como para a produção.

Tamanhos de funil

Sabia que o ajuste do seu mamilo no seu funil pode influenciar o conforto e o fluxo de leite? Incluímos como padrão um funil de 24 mm e 28 mm, pelo que recomendamos que tente encontrar o que funciona melhor para si.

Recomendamos que meça o diâmetro do seu mamilo para que se familiarize com o seu tamanho.

Em alternativa, utilize estes contornos para medir o seu mamilo.

Ajustadores de sutiã

Outra consideração importante é o ajuste da sua bomba no seu sutiã. Demasiada compressão poderá provocar desconforto, pouca compressão poderá proporcionar pouca estabilidade. Incluímos ajustadores de sutiã na sua embalagem, para o caso de precisar deles. Prenda-os ao seu sutiã de amamentação para estender a copa.

Intensidade e modo

Depois de alinhada, bem ajustada e confortável, apenas resta escolher as definições preferidas da sua bomba.

Disponibilizamos dois modos, massagem e extração.

Modo de massagem (também chamado Estimulação) encoraja a descida inicial de leite. Uma pressão mais baixa é aplicada a uma frequência mais elevada, semelhante à forma como os bebés chupam inicialmente quando se fixam pela primeira vez.

Modo de extração retira o leite de forma eficaz e eficiente com uma frequência mais baixa, da mesma forma que os bebés fazem quando são amamentados. Escolha entre 8 níveis de pressão para encontrar a definição mais confortável e eficaz para si.

Na aplicação, pode alternar entre o modo de massagem e o modo de extração sempre que quiser, porque cada pessoa e cada sessão é diferente.

3. Componentes

a. Descrição do produto

A sua bomba tira-leite Tommee Tippee utilizável no sutiã inclui tudo o que precisa para preparar, bombear, amamentar e armazenar leite.

	Individual	Dupla
A	1 x funil / disco de 24 mm	2 x funis / discos de 24 mm
B	1 x funil / disco de 28 mm	2 x funis / discos de 28 mm
C	2 x ajustadores de sutiã	2 x ajustadores de sutiã
D	1 x bico / teta de fluxo lento	2 x bicos / tetinas de fluxo lento
E	1 x anel de rosca	2 x anéis de rosca
F	1 x corpo da bomba	2 x corpos das bombas
G	2 x tampas superiores	4 x tampas superiores
H	2 x conjuntos de diafragmas	4 x conjuntos de diafragmas
I	2 x tampas inferiores	4 x tampas inferiores
J	2 x válvulas bico de pato	4 x válvulas bico de pato
K	2 x coletores	4 x coletores
L	1 x cabo de carregamento USB e ficha multirregiões	1 x cabo de carregamento USB com 2 cabeças (mostrado em frente) e ficha multirregiões
M	1 x bolsa de transporte	1 x bolsa de transporte

Dica: antes de utilizar a sua bomba pela primeira vez, recomendamos que a carregue totalmente utilizando o cabo e a ficha fornecidos.

4. Introdução

a. Montagem

A sua bomba é fornecida montada. Desmonte, limpe e esterilize-a antes da primeira utilização. A secção seguinte descreve as instruções de limpeza e esterilização.

Para montar, escolha o seu funil / disco preferido (bico / tetina de 24 mm ou 28 mm de diâmetro) e insira no corpo da bomba (1).

Após montar os componentes do coletor, encaixar na parte inferior do corpo da bomba (2).

b. Limpeza e esterilização

A sua bomba tira-leite utilizável no sutiã deve ser limpa e esterilizada antes da primeira utilização. Desmonte sempre os componentes antes da limpeza ou esterilização.

Todos os componentes laváveis podem ser lavados no suporte superior da máquina de lavar louça e podem ser esterilizados (micro-ondas, vapor, UV, ebulição). Consulte a tabela abaixo. O corpo da bomba (F) não deve ser lavado nem esterilizado. Contém componentes eletrónicos que devem ser mantidos secos. Limpe com um pano húmido conforme necessário.

c. Carregamento

É importante carregar a sua bomba completamente quando a bateria está fraca (situação indicada por uma luz vermelha).

Ao carregar a bomba, aguarde até que a luz da bateria fique verde. Isso indica que a bomba está totalmente carregada e pronta a usar. A bomba não pode ser utilizada durante o carregamento.

Deverá utilizar o cabo e a ficha fornecidos com este produto. Uma carga completa permite uma utilização de até 4 horas por bomba. Certifique-se de que o dispositivo se encontra desligado antes de ligar o cabo USB para carregar. O dispositivo desliga-se automaticamente após 10 minutos de inatividade.

d. Tamanhos do funil / disco

Como padrão, incluímos funis / discos de 24 mm e de 28 mm, para que possa escolher o que for mais confortável para si. Com o funil / disco desmontado do corpo da bomba, coloque-o sobre o seu peito para avaliar como se adapta.

Recomendamos que meça o diâmetro do seu mamilo para que se familiarize com o seu tamanho.

5. Utilização da sua bomba

b. Controlos da bomba

1. Ligar luz branca (offline) ou azul (emparelhada)
2. Emparelhar premir e manter o botão de alimentação premido para entrar em modo de emparelhamento (luz azul intermitente)
3. Selecionar o seio luz indica o lado L (esquerdo) ou R (direito) para identificar o seio
4. Premir o botão iniciar/parar luz branca
5. Bateria cada estado (verde sólido, vermelho, vermelho intermitente)
6. Bateria (a carregar) (verde sólido ou vermelho intermitente)
7. Intensidade alternar esquerda ou direita — sem alteração na iluminação

b. Ligação da bomba

Depois de totalmente montada, prima o botão de alimentação  para ligar a bomba.

c. Alinhar o mamilo

O alinhamento correto do mamilo é um fator muito importante na produção de leite, muito semelhante a uma fixação profunda durante a amamentação. A sua nova bomba inclui uma luz orientadora de alinhamento do mamilo única que facilita o alinhamento do seu mamilo, mesmo em condições de pouca luminosidade. Ligue a sua bomba e dirija a luz vermelha ao seu mamilo. Segure o seio com a outra mão e aproxime a bomba do seu mamilo, certificando-se de que o centro do ponto de luz permanece no centro do seu mamilo até a bomba estar em posição.

d. Iniciar a sua sessão

Com a bomba ligada e em posição, prima o botão de início/pausa para começar a bombear. Se precisar de parar a bombagem em qualquer altura, prima o botão de início/pausa. Para uma experiência mais discreta e conveniente, utilize a sua aplicação Tommee Tippee para controlar o início/pausa.

e. Selecionar o modo e a intensidade

A sua bomba tira-leite utilizável no sutiã tem dois modos disponíveis — massagem e extração. Sabemos que cada mãe e cada dia é diferente, por isso, pode escolher o modo tocando simplesmente num botão na aplicação, em qualquer momento durante a sua sessão.

O modo de massagem (também conhecido como modo de estimulação) utiliza uma maior frequência e uma menor intensidade de sucção, que imita a forma como o seu bebé estimula primeiro o peito para encorajar o fluxo de leite. O modo de extração utiliza uma sucção mais lenta para extrair o leite para o interior dos coletores de uma forma eficaz. Algumas pessoas preferem alternar, outras encontram uma configuração e utilizam sempre a mesma.

No modo de extração, existem 8 definições de intensidade. Escolha um nível que seja confortável para si. Lembre-se que pode mudar esta definição em cada sessão e mesmo para cada seio. Lembre-se que uma intensidade maior nem sempre significa um maior volume de leite. O seu conforto é mais importante.

f. Funções automáticas

A sua bomba tira-leite utilizável no sutiã entra automaticamente em pausa quando o coletor estiver cheio. Se quiser continuar a bombear, terá de submeter a sessão para que seja registada na página de análise da sua aplicação antes de esvaziar o coletor e iniciar uma nova sessão.

Como função de segurança, também limitámos a duração da sessão a 30 minutos, ao fim dos quais a bomba entra em modo pausa e não será possível reiniciar. Se quiser continuar, terá de iniciar uma nova sessão.

A bomba também entrará em modo pausa se se inclinar demasiado para reduzir o risco de vazamento. É pouco provável que isso aconteça, mas se acontecer, basta sentar-se/ficar de pé e continuar o bombeamento.

As luzes na bomba (luz de alinhamento de mamilo e luzes dos botões) desligam-se automaticamente após 1 minuto durante a utilização, para maior discreção. Prima qualquer botão para reacender as luzes.

6. Resolução de problemas

Porque é que a quantidade que a aplicação me diz que bombeei é diferente da quantidade que está no coletor?

A bomba utiliza um sensor para estimar a quantidade de leite no coletor. O cálculo pode ser influenciado por uma série de fatores tais como a consistência do leite (se se trata de leite inicial ou leite final), movimento, ângulo de utilização e interferências do sensor. Para melhores resultados, assegure-se de que o pequeno sensor preto se encontra livre de resíduos e de que se encontra na posição sentada/em pé e estacionária no final da sua sessão.

Como torno o coletor num biberão?

Basta remover o diafragma e o conjunto da tampa do topo do coletor, montar o bico / tetina e enroscar o anel de rosca.

g. Terminar a sua sessão

Uma vez terminada a sessão, pause e termine o ciclo e siga as instruções na aplicação para recolher até à última gota, inclinando-se para a frente por um momento antes de usar o dedo para quebrar a fixação entre a bomba e o seio.

Nesta fase, poderá também alterar manualmente o volume se a quantidade mostrada na aplicação não corresponder exatamente ao que está no coletor. O leite inicial tem uma consistência mais leve do que o leite final, o que pode ter impacto na precisão da leitura.

Após adicionar a sessão à página de análise, pode simplesmente desligar a bomba, lavar e esterilizar os componentes que o necessitam e carregar o corpo da bomba conforme necessário.

Quando estiver pronta para remover o coletor, basta premir o botão grande na frente da bomba para soltar a fixação que fixa o coletor.

h. Amamentação direta e armazenamento

Para tornar ainda mais fácil a amamentação de leite materno bombeado, o coletor de leite é compatível com os nossos bicos/tetinas para que o possa usar como um biberão. Basta montar o bico / tetina ao anel de rosca, prender ao coletor de leite e está pronta a amamentar.

Para armazenar, basta retirar o coletor da bomba e colocar no frigorífico ou congelador como preferir. Se congelar, certifique-se de que o coletor não está demasiado cheio e não excede a capacidade máxima de 147,86 ml (5 fl oz).

Em alternativa, armazene o seu leite materno de acordo com as orientações de saúde.

Como armazeno o leite no coletor?

A sua embalagem inclui peças sobressalentes para que todo o conjunto de coletores possa ser armazenado no frigorífico ou congelador até ser utilizado.

Porque é que a minha bomba não faz o emparelhamento com a aplicação?

A bomba utiliza Bluetooth para emparelhar com o seu telemóvel. Descarregue a aplicação Tommee Tippee, crie uma conta e inicie sessão. Ligue a bomba e depois prima e mantenha premido o botão de alimentação até a luz LED piscar a azul. Surge um pop-up na aplicação Tommee Tippee e poderá então adicionar a bomba. Note que se tiver comprado um par, terá de fazer o mesmo para cada bomba.

7. Informação de segurança

CLOSER TO NATURE® FLUJO LENTO TETINA/CHUPÓN TO NATURE®

Para a saúde e segurança do seu bebé

Leia e guarde o guia de instruções para referência futura, uma vez que inclui informação importante.

AVISO!

- Utilize este produto sempre com a supervisão de adultos. Ocorreram acidentes quando os bebés foram deixados sozinhos com equipamento para beber devido à queda do bebé ou se o produto foi desmontado.
- Nunca usar bicos / tetinas de amamentação como chupeta.
- A sucção contínua e prolongada de fluidos provoca cáries dentárias. A deterioração dentária em crianças pequenas pode ocorrer mesmo quando são utilizados fluidos sem açúcar. Isto pode ocorrer se o bebé utilizar o biberão por longos períodos ao longo do dia e particularmente durante a noite, quando o fluxo de saliva é reduzido ou se for utilizado como chupeta.
- Verificar sempre a temperatura dos alimentos antes de servir. O aquecimento em micro-ondas pode produzir temperaturas elevadas localizadas. Ter cuidado extra ao aquecer no micro-ondas. Agitar sempre os alimentos aquecidos para assegurar uma distribuição uniforme do calor e testar a temperatura antes de servir.
- Deitar fora aos primeiros sinais de dano ou fraqueza.
- Manter os componentes não utilizados fora do alcance das crianças
- Nunca prender a cordas, fitas, atacadores ou peças de vestuário soltas. A criança pode estrangular-se.
- A tampa higiénica pode provocar asfixia — manter fora do alcance das crianças.

LIMPEZA E ESTERILIZAÇÃO

- Antes da primeira utilização colocar em água a ferver durante 5 minutos. De modo a garantir a higiene.
- Limpar antes de cada utilização.
- Lavar sempre o produto imediatamente após a sua utilização.
- Lavar em água morna com sabão e enxaguar com água limpa ou colocar na máquina de lavar louça (apenas na prateleira superior).
- Não limpar com solventes ou produtos químicos agressivos.
- Não permitir que o produto entre em contacto com alimentos à base de óleo (por exemplo, molhos à base de óleo/tomate), uma vez que podem provocar manchas.
- Não virar o bico/tetina do avesso para limpar. Pode resultar em danos.
Use uma escova para bicos / tetinas.

ARMAZENAMENTO E USO

- Inspeccionar antes de cada utilização e puxar o bico/tetina em todas as direções.
- Não armazenar ou manter sob luz solar direta ou junto a uma fonte de calor.
- Não armazenar junto de ou permitir o contacto com solventes ou produtos químicos agressivos.

- Não adequado para uso em forno convencional ou de micro-ondas combinado com a função grill ligada.
- Não deixar o bico/tetina de alimentação sob luz solar direta ou calor, ou deixar em desinfetante ("solução esterilizante") por mais tempo do que o recomendado, uma vez que isso pode enfraquecer o bico/tetina.
- Por razões de segurança e higiene, recomenda-se a substituição do bico/tetina pelo menos de 2 em 2 meses.
- Não aquecer no micro-ondas com o coletor selado. Remover o bico / tetina, o anel de fecho e a tampa de cúpula.

BOMBA TIRA-LEITE UTILIZÁVEL MADE FOR ME®

AVISOS/GARANTIAS IMPORTANTES

Guarde este guia de instruções para referência futura, pois inclui informação importante.

Pode também encontrar estas instruções em

tommeetippee.com.

- Para proteger contra incêndio, choque elétrico e lesões corporais, não mergulhar a unidade motora, cabo USB e adaptador, ou tubos de ar em água ou outro líquido.
- Não colocar a unidade de alimentação num forno de micro-ondas ou esterilizador a vapor.
- NÃO LAVAR os tubos de ar nem o adaptador. Isto resultará na acumulação de bactérias e poderá provocar falhas na bomba. A lavagem ou esterilização dos tubos de ar anulará a garantia e danificará a unidade de alimentação.
- Não colocar os tubos de ar no micro-ondas, esterilizador elétrico a vapor, ou em água a ferver, pois estes derreterão.
- A má utilização do produto pode resultar em risco de incêndio, choque elétrico e/ou lesões corporais.
- Não limpar com solventes ou produtos químicos agressivos.
- Este aparelho não deve ser utilizado por crianças ou como brinquedo. Manter a bomba, os seus tubos de ar e o cabo USB fora do alcance de crianças menores de 8 anos de idade.
- O dispositivo pode ser utilizado por pessoas com capacidades físicas, sensoriais ou mentais reduzidas ou falta de experiência e conhecimento, desde que supervisionadas ou se tiverem recebido instruções em relação à utilização de um modo seguro e compreenderem os perigos envolvidos.
- Não é necessária manutenção efetuada pelo utilizador para além da limpeza e esterilização.
- Não abrir a unidade de alimentação, esta não contém peças reparáveis pelo utilizador e anulará a garantia.
- Não utilizar nenhum aparelho com cabo USB ou invólucro do motor danificado. Se o aparelho apresentar alguma avaria ou dano, contacte a tommeetippee.com.
- Se o dano ocorrer num dispositivo novo, a unidade deverá ser devolvida ao fabricante.
- Não deixar o aparelho sob luz solar direta.
- Não armazenar abaixo da temperatura de congelação ou acima de 45 °C (113 °F).
- Se o dano ocorrer dentro do período de garantia, este aparelho deve ser trocado no local de compra. O fabricante será, então, avisado.

- Não utilize quaisquer acessórios para além dos fornecidos com este aparelho.
- O aparelho não deve ser utilizado junto a ou sobre outro equipamento, uma vez que os aparelhos poderão interferir um com o outro.
- Não permitir que o aparelho entre em contacto com alimentos à base de óleo (por exemplo, molhos à base de óleo/tomate), uma vez que serão provocadas manchas.
- Este aparelho é um produto de cuidado pessoal e, portanto, não poderá ser devolvido uma vez aberto, exceto em caso de se tratar de produto defeituoso.
- Utilizar apenas o adaptador e o cabo USB fornecidos com este produto.
- Não utilizar no trânsito.

Apenas para uso doméstico — não se destina a uso comercial ou institucional.

GUARDE ESTAS INSTRUÇÕES

Alguma questão? Visite o nosso website tommeetippee.com.

Informação Técnica

- Modelo: 1203
- Entrada: 5V = 1A
- Tipo de bateria: bateria de iões de lítio incorporada
- Tensão: 3,7 V_{em}
- Capacidade da bateria: 1400 mAh
- Banda de frequência do dispositivo: 2500-2600 kHz
- Potência máxima de saída de RF do dispositivo: 10,5 dBm
- Informações sobre o adaptador:
Entrada: 100-240V-50/60Hz 0,4A
Saída: 5,0V = 1,0/ 2,0A 10,0W

Informação regulamentar

Informação sobre Eliminação de Resíduos de Equipamentos Elétricos e Eletrónicos (REEE).

Este símbolo significa que o seu produto deverá ser eliminado separadamente dos resíduos domésticos, de acordo com as leis e regulamentos locais. Quando este produto estiver pronto a ser eliminado, leve-o a um ponto de recolha designado pelas autoridades locais. A separação e reciclagem do seu produto no momento da sua eliminação ajudará a conservar os recursos naturais e a assegurar que o produto seja reciclado de forma a proteger a saúde humana e o ambiente. Poderão ser aplicadas multas pelo tratamento incorreto deste produto, de acordo com a legislação nacional.

Este produto contém uma bateria que é permanentemente incorporada no produto por razões de segurança e desempenho. A bateria não deve ser substituída durante a vida útil do produto. Só deve ser removida por pessoal qualificado. Elimine este produto como resíduo elétrico para assegurar o tratamento apropriado da bateria.

Declaração DER

A Mayborn (UK) Limited declara que este produto está em conformidade com os requisitos essenciais e outras disposições relevantes da Diretiva 2014/53/UE e todos os restantes requisitos de diretivas da UE aplicáveis. Poderá consultar a declaração de conformidade completa em: www.tommeetippee.com/en-gb/product-support

Fabricado na China



Nota: este equipamento foi testado e considerado em conformidade com os limites dos dispositivos digitais de Classe B, nos termos da parte 15 das Regras da FCC. Estes limites são concebidos para proporcionar uma proteção razoável contra interferências nocivas numa instalação residencial.

Este equipamento gera, utiliza e pode irradiar energia de radiofrequência e, se não for instalado e utilizado de acordo com as instruções, pode causar interferências nocivas com as comunicações por rádio nas proximidades. No entanto, não há garantias de que não ocorram interferências numa determinada instalação.

Se este equipamento causar interferências prejudiciais à rádio, televisão ou outros dispositivos, o que pode ser determinado desligando e ligando o requisito, o utilizador deverá tentar corrigir a interferência através de uma ou mais das seguintes medidas:

- Reorientar ou realocar a antena rectora
- Aumentar a separação entre o equipamento e o recetor
- Ligat o equipamento a uma tomada num circuito diferente do qual os outros dispositivos estão ligados
- Consultar o revendedor, fabricante ou um técnico de rádio / TV experiente para obter ajuda.

Atenção: alterações ou modificações não expressamente aprovadas pela parte responsável pelo cumprimento podem anular a autoridade do utilizador para operar o equipamento

IP22

IP22 Indica que a unidade é resistente à condensação e à introdução dos dedos.



Cumprimento dos Requisitos da Comissão Federal de Comunicações.



Manten o dispositivo seco.



O produto contém uma bateria de iões de lítio.

Tensão 5v= Potência

A potência e tensão consumidas pelo dispositivo quando ligado a uma tomada USB.



O produto é duplamente isolado (aparelho de Classe II).



Em alguns países este é um aparelho médico e isto indica que este produto tem Peças Aplicadas.



Aviso!



Número de série

أدوات ضبط حمالة الصدر

من الأشياء المهمة الأخرى التي يجدر مراعاتها، هو ملائمة الشفاط من حمالة الصدر الخاصة بك. فقد يؤدي الضغط المفرط إلى الشعور بعدم الراحة، ونقصان الضغط الشديد قد يؤدي إلى الشعور بعدم الأمان. لذا، فقد قمنا بتضمين أدوات لضبط حمالة الصدر في حقبتك فقط في حالة احتجت إليها. اربطيهما بحمالة الصدر الخاصة بالرضاعة لتمديد حجم كوب حمالة الصدر.

الكثافة والوضع

بمجرد محاذاة الشفاط، وضبطه بشكل جيد، والشعور بأنه مريح للارتداء، فإن الشيء الوحيد المتبقي هو اختيار الإعدادات المفضلة لديك.

ونحن نقدم وضعين، التدليك والسحب.

وضع التدليك (يسمى كذلك وضع التحفيز) يُحفز بدء خروج اللبن. يتم استخدام ضغط أقل نسبيًا بتردد أعلى، بنفس الطريقة التي يمص بها الأطفال في البداية عند وضعهم على الثدي.

وضع السحب يسحب اللبن بكفاءة وفعالية بعد بدء تدفقه بتردد أقل نسبيًا بنفس الطريقة التي يفعل بها الأطفال عند شرب اللبن. اختاري بين ٨ مستويات ضغط للعتور على الإعداد الأكثر راحة وفعالية بالنسبة لك.

في التطبيق، يمكنك التبديل بين وضعي التدليك والسحب وقتما تريدن لأن كل احتياجات كل شخص تختلف عن الآخر، وخصائص كل جلسة تختلف عن نظيرتها.

٣. المكونات

أ- وصف المنتج

يصلك شفاط الثدي القابل للارتداء من Tommee Tippee مع كل ما تحتاجين إليه لتحضير اللبن وسفطه وتخزينه وإطعام رضيعك.

المكون	فردى	مزدوج
أ	قمع / شفة واحدة مقاس ٢٤ مم	قمان / شفتان مقاس ٢٤ مم
ب	قمع / شفة واحدة مقاس ٢٨ مم	قمان / شفتان مقاس ٢٨ مم
ج	أداتان لضبط حمالة الصدر	أداتان لضبط حمالة الصدر
د	حلمة / ماصة بطيئة التدفق	حلمتان / ماصتان بطيئتان التدفق
هـ	حلقة لولبية	حلقتان لولبيتان
و	جسم ضخ	جسمان للضخ
ز	غطاءان علويان	٤ أغطية علوية
ح	مجموعتان حاجزتان	٤ مجموعات حاجزة
ط	غطاوان سفليان	٤ أغطية سفلية
ث	صمامان لارجوعيان	٤ صمامات لارجوعية
ي	زجاجتان للتجميع	٤ زجاجات للتجميع
ك	كابل شحن USB وقابس متعدد	كابل شحن USB مع رأسين (معرضان بشكل متعاكس) وقابس متعدد
ل	حقيبة حمل	حقيبة حمل

نصيحة: قبل استخدام الشفاط للمرة الأولى، نوصي بشحنه بالكامل باستخدام الكابل والقباس المرفقين.

١. دليل التوصيل السريع

إذا كنت لا تطيقين صبراً لبدء استخدام الشفاط الجديد، فإليك دليل مفيد لمساعدتك في تحقيق أقصى استفادة منه.

برجاء تحميل تطبيق Tommee Tippee المتاح على متجر تطبيقات أندرويد وiOS.



أندرويد

استخدم رمز الاستجابة السريعة لتنزيل التطبيق لجهاز يعمل بنظام أندرويد



iOS

استخدم رمز الاستجابة السريعة لتنزيل التطبيق لجهاز يعمل بنظام iOS



لمزيد من المعلومات والنصائح وطرق الاستخدام الذكية حول استخدام التطبيق، عليك زيارة الموقع tommeeandtippee.com والبحث عن "المنتجات القابلة للارتداء في حمالة الصدر".

يمكن أيضًا استخدام الشفاط في وضع عدم الاتصال.

اضغطي ببساطة على زر الطاقة واستخدمي الزرين الأيمن والأيسر لضبط الشدة. في وضع عدم الاتصال، سيبدو زر الطاقة بلون أبيض ثابت.

الإقران

بمجرد تحميل تطبيق Tommee Tippee وتسجيل حسابك به، يصبح الإقران سهلاً للإقران.

يجب إقران كل شفاط بشكل منفصل.

اتبعي التعليمات أدناه لإقران الجهاز.

2 يجب أن يظهر الشفاط في رسالة منبثقة على الشاشة الرئيسية لتطبيقك، مما يسمح لك بإقرانه بزر.

إذا لم تظهر رسالة منبثقة، فكل ما تحتاجين إليه هو النقر على + في الركن العلوي الأيمن واختيار الشفاط. سيقيم هاتك بالبحث عن الشفاط وإقرانه. بمجرد الإقران، سيكون الشفاط جاهز للاستخدام.

1 اضغط على زر الطاقة على الجهة العلوية من الشفاط

نصيحة: قبل استخدام الشفاط للمرة الأولى، نوصي بشحنه بالكامل باستخدام الكابل والمقاس المرفقين.

٢. دليل الراحة والأداء

الحصول على أقصى استفادة من الشفاط

نحن نعلم أنه، لتحقيق أقصى استفادة من الشفاط، فإن الراحة والملاءمة أمران مهمان حقًا. يأتي الشفاط القابل للارتداء في حمالة الصدر من Tommee Tippee بميزات فريدة مصممة لمساعدتك.

أحجام القمع

هل تعلمين أن مفاص الحلمة في القمع يمكن أن يؤثر على الراحة وتدفق اللبن؟ لقد قمنا بتوريد قمع بمقاس ٢٤ مم و٢٨ مم بشكلي معياريين، ومن ثم، نوصيك بتجربة كلا منهما للعثور على ما يناسبك.

نوصي بقياس قطر الحلمة حتى تعرفين مفاصك.

بدلاً من ذلك، استخدمي الخطوط العامة هنا لقياس حلمتك.

دليل محاذاة الحلمة

دليل محاذاة الحلمة هو ضوء أحمر يخرج من القمع إلى ثديك عند تشغيل الشفاط لأول مرة. ويساعدك هذا الضوء على توجيه حلمتك إلى منتصف القمع، وهو أمر نعلم أنه مهم لضمان راحتك وإخراج اللبن.

-و الوظائف الأوتوماتيكية

سيتوقف شفاط الثدي القابل للارتداء مؤقتًا بشكل أوتوماتيكي عندما تمتلئ الزجاجة. إذا كنتِ ترغبين في مواصلة الشفط، فستحتاجين إلى إنهاء الجلسة، بحيث يتم التسجيل في صفحة التحليل في تطبيقك قبل إفراغ أداة التجميع وبدء جلسة جديدة. كخاصية من خصائص الأمان، حددنا كذلك مدة الجلسة لتكون ٣٠ دقيقة، وفي نهايتها سيتوقف الشفاط مؤقتًا ولن تتمكن من إعادة تشغيله. إذا كنتِ تريدين المواصله، فستحتاجين إلى بدء جلسة جديدة.

سيتوقف الشفاط أيضًا إذا احتجيت كثيرًا لتقليل خطر حدوث تسريب. من غير المحتمل أن يحدث هذا في الاستخدام العام ولكن إذا حدث ذلك، فما عليك سوى الجلوس / الوقوف بشكل مستقيم واستئناف الصخ.

تنتطف المصابيح الموجودة على الشفاط (أضواء توضح محاذاة الحلمة وأضواء الزن تلقائيًا بعد دقيقة واحدة أثناء الاستخدام لكي تسترقي برحمتك، اصغطي على أي زر لإعادة إضاءة الأضواء.

٦. استكشاف الأعطال وحلها

لماذا تختلف الكمية التي يُخبرني التطبيق أنني قمت بضحها عن الكمية الموجودة في زجاجة التجميع؟

يستخدم الشفاط حساسًا لتقدير كمية اللبن في زجاجة التجميع، ويُمكن أن يتأثر هذا الحساس بعدد من الأشياء مثل تناسق الحليب (اللبن في أول الرضاعة مقارنة اللبن في آخر الرضاعة) وكذلك بالحركة وزاوية الاستخدام وحدوث تشويش على الحساس. تأكدي من أن الحساس الأسود الصغير خال من الملوثات واجلسي / قفي في وضع مستقيم وثابت في نهاية الجلسة للحصول على أفضل النتائج.

كيف أقوم بتحويل زجاجة التجميع إلى زجاجة رضاعة؟

بكل بساطة، أزيل مموعة الحب والغطاء من الجزء العلوي من زجاجة التجميع، وربكي الحلمة / الماصة والحلقة اللولبية وارتبطيها في مكانها.

-و إنهاء جلستك

بمجرد الانتهاء من الجلسة، أوقفى التشغيل مؤقتًا وأنهى الدورة، واتبعي التعليمات الموجودة في التطبيق لجمع القطرات الأخيرة، وانحني إلى الأمام للحظة قبل استخدام إصبعك لقطع الإحكام بين الشفاط والثدي.

في هذه المرحلة، يمكنك أيضًا تغيير المستوى يدويًا إذا وجدتني أن الكمية الموضحة في التطبيق غير مطابقة تمامًا مع ما هو موجود في زجاجة التجميع. درجة تماسك اللبا المتدفق في أول الرضاعة تكون أخف من اللبن الذي ينساب في آخر الرضاعة، مما قد يؤثر على دقة القراءة.

بمجرد إضافة الجلسة إلى صفحة التحليل، يمكنك ببساطة إيقاف تشغيل الشفاط وغسل الأجزاء التي تحتاج إلى ذلك وتعقيمها، وشحن جسم الشفاط بحسب الاحتياج.

عندما تكوني جاهزة لإزالة زجاجة التجميع، كل ما عليك فعله هو الضغط على الزر الكبير في الجهة الأمامية من الشفاط لتحرير المزلاج الذي يثبت الزجاجة في مكانها

كيف أخزن اللبن في زجاجة التجميع؟

تأتي حزمك مزودة بقطع غبار بحيث يمكن تخزين مجموعة زجاجة المجمع بالكامل في التلاجة أو الفريزر بحيث تكون جاهزة لإرضاع طفلك بها.

لماذا لا يُمكن إقران الشفاط بالتطبيق؟

يستخدم الشفاط تقنية البلوتوث لإقران بهاتفك، قومي بتحميل تطبيق Tommee Tippee app، وسجلي حسابًا عليه وسجلي الدخول. شغلي الشفاط، واضغطي مع الاستمرار على زر الطاقة حتى يوضع مصباح LED باللون الأزرق. ستزين نافذة منبثقة تظهر في تطبيق Tommee Tippee ويمكنك بعد ذلك إضافة الشفاط. يُرجى مراعاة أنك ستحتاجين إلى القيام بذلك لكل شفاط إذا كنت قد اشتريتي زوجًا منه.

٤. البدء

أ- التجميع

يصل الشفاط مُجمَع، براء فكه وتنظيفه وتعليقه قبل الاستخدام لأول مرة. انظر الفصل التالي، للاطلاع على تعليمات التنظيف وتعليقه.

ب- التنظيف والتعليق

يجب تنظيف شفاط الصدر القابل للارتداء الخاصة بك وتعليقه قبل أول استخدام. عليك دائمًا فك المكونات قبل تنظيفها وتعليقها.

يمكن وضع جميع الأجزاء المخصصة للغسيل في الرف العلوي من غسالة الأطباق ويمكن تعقيمها باستخدام الميكروويف، البخار، الأشعة فوق البنفسجية، والغلان القوي). انظر الجدول أدناه. يجب عدم غسل جسم الشفاط أو تعليقه (F)، حيث أنه يحتوي على إلكترونيات يجب أن تبقى جافة. يرجى استخدام قطعة قماش مبللة ونظيفة لمسحه عند الحاجة.

ج- الشحن

من المهم أن تشحن الشفاط الخاص بك بالكامل عندما تكون البطارية منخفضة (يُشار إلى ذلك بصوّه أحمر).

عند شحن الشفاط، يجب الانتظار حتى يتحول ضوء البطارية إلى اللون الأخضر. فذلك يشير إلى أن الشفاط مشحون بالكامل، وجاهز للاستخدام. لا يمكن استخدام الشفاط أثناء الشحن.

يجب ألا تستخدم سوئ الكابل والمقيس المرفقين مع هذا المنتج. يوفر الشحن الكامل بما يصل إلى ٤ ساعات الاستخدام لكل شفاط. يرجى التأكد من إيقاف تشغيل الجهاز قبل توصيل كابل USB للشحن. ينغلق الجهاز تلقائيًا بعد مضي ١٠ دقائق من عدم استخدامه.

د- القمع / حجم الشفة

تُرفق قارنات / شفاه بمقاس ٢٤ مم و٢٨ مم بشكل قياسي حتى تتمكن من اختيار تلك الأكثر راحة لك. بعد فك القمع / الشفة من جسم الشفاط، ضعيه على تذيك لتقييم مدى ملائمته.

نوصي بقياس قطر الحلمة حتى تعرفين مقاسك.

٥. استخدام الشفاط الخاص بك

ب- أدوات التحكم في الشفاط

١. التشغيل الضوء يظهر باللون الأبيض (غير متصل) أو الأزرق (متصل)
٢. الإقران اضغطي على زر الطاقة وأبقيه مضغوطًا للدخول إلى وضع الإقران (ضوء أزرق وامض)
٣. اختيار الثديي يظهر الضوء على الجانب الأيسر أو الأيمن للإشارة إلى الثديي
٤. اضغطي على زر التشغيل / إيقاف ضوء يظهر باللون الأبيض
٥. البطارية كل حالة (أخضر ثابت، أحمر، أحمر نابض)
٦. البطارية (الشحن) (أخضر ثابت أو أحمر نابض)
٧. الكثافة التبديل بين اليسار أو اليمين - لا تغيير في الإضاءة

د- بدء جلستك

بمجرد تشغيل الشفاط وضبطه في موضعه، اضغطي على زر التشغيل / إيقاف المؤقت لبدء عملية الشفط. إذا كنت بحاجة إلى إيقاف الضخ مؤقتًا في أي وقت، فاضغطي على زر التشغيل / إيقاف المؤقت. للحصول على تجربة مستخدم أكثر تحفظًا وملاءمة، استخدم تطبيق Tommee Tippee للتشغيل / إيقاف المؤقت.

هـ- اختيار الشدة والوضع

توفر شفاط الثدي القابل للارتداء الخاصة بك وضعين - التدليك والسحب. ونحن نعلم أن كل أم تختلف عن الأخرى، وكل يوم يختلف عن الآخر، لذا، في التطبيق، يمكنك التنقل بين الأوضاع بضغطة زر في أي وقت أثناء جلستك.

يستخدم وضع التدليك (المعروف أيضًا باسم وضع التحفيز) ترددًا أعلى وشفطًا أقل كثافة بصورة تحاكي الطريقة التي يحفز بها طفلك الثديي أولاً لتشجيع تدفق اللبن. يستخدم وضع السحب مصاصات

ب- التشغيل

بمجرد تجميع الشفاط بالكامل، اضغطي على زر الطاقة لتشغيله.

ج- محاذة حلمتك

المحاذة الصحيحة للحلمة هي حقًا من العوامل الرئيسية لإنتاج اللبن، تمامًا مثل الانصاق الوثيق في الرضاعة الطبيعية. يتضمن الشفاط الجديد ضوءًا دليليًا فريدًا لمحاذة الحلمة، مما يجعل من السهل محاذة الحلمة، حتى في ظل الإضاءة المنخفضة. شفلي الشفاط ووجهي الضوء الأحمر نحو حلمتك. أمسكي تذيك بيدك الأخرى وحركي الشفاط بالقرب من الحلمة، مع ضمان بقاء مركز الضوء في منتصف الحلمة حتى يستقر الشفاط في مكانه.

بمجرد فتحه، ما لم يكن به عيبًا.
• لا تستخدم سوى الممول وكابل USB المرفقين مع هذا المنتج.
• لا يُستخدم أثناء التنقل.

مخصص للاستخدام المنزلي فقط - غير مخصص للاستخدام التجاري أو المؤسسي.

احتفظ بهذه التعليمات
هل لديك أية أسئلة؟ قم بزيارة موقعنا tommeetippee.com.

المعلومات الفنية
الموديل: ١٢٠٣

• الدخل: ٥ فولط = ١٠ أمبير
• نوع البطارية: بطارية ليثيوم-أيون مدمجة
• القاطبة: ٣,٧ فولط =
• سعة البطارية: ١٤٠٠ ملي أمبير
• نطاق تردد الجهاز: ٢٥٠-٢٦٠٠ كيلوهرتز
• أقصى خرج طاقة للجهاز: ١,٥ ديسيبل متر
• معلومات المحول:

الدخل: ١٠-٢٤ فولط = ١/٥-١/٥ هرتز ٠,٤ أمبير
الخرج: ٥٠ فولط = ٢,٠ / ١,٠ أمبير ١,٠ واط

معلومات تنظيمية
معلومات التخلص من نفايات المعدات الكهربائية والإلكترونية (WEEE).

يعني هذا الرمز ضرورة التخلص من منتج بشكل منفصل عن النفايات المنزلية وفقًا للقوانين واللوائح المحلية المطبقة. عندما يحين وقت التخلص من هذا المنتج، اصطحبها إلى نقطة التجميع التي تحدها السلطات المحلية. يُساعد فصل وإعادة تدوير منتجك في وقت التخلص منه في الحفاظ على الموارد الطبيعية وضمان إعادة تدويره بطريقة تحمي صحة الإنسان والبيئة. قد يتم فرض عقوبات في حالة التخلص من هذا المنتج بطريقة غير صحيحة، وفقًا للقوانين الوطنية المطبقة.

يحتوي هذا المنتج على بطارية مدمجة بشكل دائم بداخله لأسباب تتعلق بالسلامة والأداء. خلال فترة تشغيل المنتج، لن تحتاجي إلى استبدال البطارية. حيث يجب عدم إزالتها إلا بمرافقة موظف خدمة محترف. تخلص من هذا المنتج كنفايات كهربائية لضمان إجراء المعالجة الصحيحة للبطارية ككفايات.

إعلان RED

تعلن شركة (Maybom UK) المحدودة بموجب هذا الإعلان أن هذا المنتج متوافق مع المتطلبات الأساسية والأحكام الأخرى ذات الصلة الواردة في التوجيه رقم 2014/53/EU. وبقي كذلك بجميع متطلبات توجيهات الاتحاد الأوروبي الأخرى المطبقة. يمكن العثور على إعلان المتوافق الكامل على الرابط: www.tommeetippee.com/en-gb/product-support

صنع في الصين



المنطقة المجاورة. ومع ذلك، ليس هناك ما يضمن عدم حدوث مثل هذا التداخل في وضع تثبيت معين.

إذا تسبب هذا الجهاز في تداخل ضار مع الراديو أو التلفاز أو غير ذلك من الأجهزة، والذي يمكن رصده عن طريق إيقاف تشغيل الجهاز وإعادة تشغيله، فإننا نوصي المستخدم بمحاولة تصحيح هذا التداخل بواحد أو أكثر من الإجراءات التالية:

- إعادة توجيه هوائي الاستقبال أو نقله
- قومي بزيادة المسافة الفاصلة بين الجهاز والمستقبل
- قومي بتوصيل الجهاز بمأخذ في دائرة مختلفة عن تلك التي تم توصيل بها الجهاز الآخر (الأجهزة الأخرى)
- استشيري الموزع أو الشركة المصنعة أو فني الراديو / التلفاز ممن لديه خبرة لتلقي المساعدة.

تحذير: قد تؤدي التغييرات أو التعديلات التي لم تتم الموافقة عليها صراحة من قبل الطرف المسؤول عن الأمتثال لتلك التعليمات إلى سقوط سلطة المستخدم الخاصة بتشغيل الجهاز

IP22 يشير إلى أن الوحدة مقاومة للتلف ودخول الأصابع بها.

IP22

الامتثال إلى المتطلبات الخاصة ببنية الاتصالات الفيدالية.



حافظي على الجهاز جافًا.



يحتوي المنتج على بطارية ليثيوم-أيون.



الطاقة والجهد التي يستخدمها الجهاز عند توصيله بمقبس USB.

5 في فولت
٠,٥٠ واط

هذا المنتج معزول بشكل مزدوج (جهاز من الفئة الثانية).



في بعض البلاد، يعد هذا جهازًا طبيًا مما يشير إلى أن هذا المنتج يحتوي على أجزاء تطبيقية طبية.



تحذير!



الرقم المسلسل



٧. معلومات السلامة

أُرفِد إلى الطبيعي* حلقة وماصة وحلقة بطيئة التدفق

لسلامة وصحة طفلك
يرجى قراءة دليل التعليمات والاحتفاظ به للرجوع إليه في المستقبل
لأنه يتضمن معلومات مهمة.
تخذروا

• عندما يرضع هذا المنتج دائماً تحت إشراف البالغين. قد تقع حوادث
بغنى تدعى الأطفال بصفوفهم مع معدات الشرب بسبب سقوط
الطفل أو في حالة تفكك المنتج.

• لا تستخدمى أبداً ماصات / حلقات الإرضاع كإهابة.
حيث يؤدي مص السوائل المستمر لفترات طويلة إلى الإصابة
بتسوس الأسنان. ومن الممكن أن يحدث تسوس الأسنان عند
الأطفال الصغار حتى عند استخدام السوائل غير المحلاة. وقد يحدث
ذلك إذا تركت الطفل يستخدم زجاجة الرضاعة لفترات طويلة خلال
النهار وخاصة خلال الليل عندما يقل تدفق اللعاب أو إذا تم استخدامها
بوصفها إهابة

• افحصي دائماً درجة حرارة الطعام قبل تقديمه لطفلك. قد ينتج عن
التسخين في فرن الميكروويف درجات حرارة موضعية عالية. توخي
الحذر عند التسخين في الميكروويف. عليك دائماً قلب الطعام
المسخن لضمان التوزيع المتساوي للحرارة واختبري درجة الحرارة قبل
تقديمه.

• تحلصي من الطعام إذا ظهرت عليه العلامات الأولى للتلوث أو الفساد.
احتفظي بالمكونات غير المستخدمة بعيداً عن متناول الأطفال
لا توصلي المنتج أبداً بالأسلاك أو الشرائط أو الأجزاء
الضغاضقة من الملابس. فقد يحتقن الطفل.
• يمكن أن يشكل غطاء الحافظ على النظافة الصحية خطر الاختناق
- احتفظيه بعيداً عن متناول الأطفال.

التنظيف والتعقيم

• قبل الاستخدام لأول مرة، توضع المكونات في ماء مغلي لمدة ٥
دقائق، وذلك لضمان النظافة الصحية.

• يجب إجراء التنظيف قبل كل استخدام.
• اغسلي المنتج دائماً بعد الاستخدام مباشرةً.
• يغسل بالماء الدافئ والصابون ويُسطف بالماء النظيف أو في غسالة
الطباق (الرف العلوي فقط).
• لا يُنظف بالمذيبات أو الكيماويات القوية.

• لا تدعى المنتج بلامس الأطعمة التي تحتوي على الزيوت (مثل
الصلصات الزيتية / الطماطم الزيتية) حيث قد تترك هذه المنتجات
بقعه.
• لا تقلمي الحلقة / الماصة للخارج لتنظيفها. فقد تتعرض للضرر.
استخدمي فرشاة الحلقة / الماصة.

التخزين والاستخدام

• افحصي المنتج قبل كل استخدام واسحب الحلقة / الماصة في جميع
الاتجاهات.
• لا تخزني المنتج أو تتركه معرضاً لضوء الشمس المباشر أو بالقرب
من مصدر للحرارة.
• لا يُخزّن مع المذيبات أو المواد الكيماوية القوية أو تتركه يلامسها.
• غير مناسب للاستخدام في الفرن العادي أو فرن ميكروويف مدمج مع
تشغيل الشواية
• لا تترك الحلقة / الماصة مُعرضة لأشعة الشمس المباشرة أو الحرارة
أو في المظهِر («محول التعقيم») لفترة أطول من الموصى بها، لأن
ذلك قد يضعف الحلقة / الماصة.

• لأسباب تتعلق بالسلامة والنظافة الصحية، يوصى باستبدال الحلمة /
الماصة كل شهرين على الأقل.

• لا تسخني في الميكروويف بينما تكون الزجاجة محكمة الغلق. قومي
بإزالة الحلمة / الماصة وحلقة القفل والغطاء العلوي.

شفاط ندى قابل للإرتداء، مصنوع خصيصاً من أجلي*

تخذي راحة هامة! تعليمات سلامة هامة
يرجى الاحتفاظ بدليل التعليمات هذا للرجوع إليه مستقبلاً لأنه يضم
معلومات مهمة.

• يمكنك إيجاد هذه التعليمات أيضاً على الموقع tommeetippee.com.

• لتوفير الحماية من نشوب الحرائق والتعرض للصددمات الكهربائية
وأصابة الأشخاص، لا تقمري وحدة المحرك أو كابل ومحول USB أو
أنابيب الهواء في الماء أو أي سائل آخر.

• لا تضعي وحدة الطاقة في فرن الميكروويف أو معقم البخار.
• لا تغسلي أنابيب الهواء أو المحول. فيسؤدي ذلك إلى تراكم البكتيريا
ويمكن أن يؤدي إلى تلف الشفاط. سيؤدي غسل أو تعقيم أنابيب
الهواء إلى سقوط الضمان وتلف وحدة الطاقة.

• لا تضعي أنابيب الهواء في الميكروويف أو معقم البخار الكهربائي أو
الماء المغلي لأنها ستندوب.

• قد يؤدي سوء استخدام الجهاز إلى خطر نشوب حريق و/أو التعرض
لصدمة كهربائية و/أو إصابة شخصية.
• لا يُنظف بالمذيبات أو الكيماويات القوية.
• يجب عدم استخدام هذا الجهاز أو للعب به من قبل الأطفال.
احتفظي بالشفاط وأنابيب الهواء وكابل USB بعيداً عن متناول
الأطفال دون سن ٨ سنوات.

• يمكن استخدام الجهاز من قبل الأشخاص الذين يعانون من انخفاض
قدراهم الجسدية أو الحسية أو العقلية أو ممن ينقصهم الخبرة والمعرفة
إذا كان ذلك الاستخدام تحت إشراف أو بعد منحهم التعليمات المتعلقة
باستخدام الجهاز بطريقة آمنة وعند تفهمهم المخاطر التي تنجم عن
الاستخدام.

• لا يلزم قيام المستخدم بتوفير صيانة بخلاف عمليات التنظيف
والتعقيم.

• لا تفتحي وحدة الطاقة، فهي لا تحتوي على أجزاء يمكن للمستخدم
صيانتها، وفتحها سيؤدي إلى تلف الجهاز.

• لا تقومي بتشغيل أي جهاز به كابل USB تالف أو مبيت محرك
تالف، في حالة تعطل الجهاز أو تعرضه للتلوث، يرجى التواصل عبر
الموقع tommeetippee.com.

• إذا كان هذا ظهر أثناء التلف في جهاز جديد، فيجب إعادة الوحدة إلى
الشركة المصنعة.

• لا تتركي الجهاز معرضاً لضوء الشمس المباشر.

• لا تخزني الجهاز في درجة حرارة أقل من درجة التجمد أو أعلى من ١١٣°
درجة فهرنهايت.

• في حالة تلف الجهاز خلال فترة الضمان المتوفرة للبيع بالتجزئة، يجب
استبداله من مكان الشراء. كما يجب إبلاغ الجهة المصنعة بذلك.

• لا تستخدمى أي ملحقات بخلاف تلك
أو تكدسها مع أجهزة أخرى لأن الجهازين قد يتداخلان مع بعضهما
البعض.

• لا تدعى الجهاز بلامس الأطعمة التي تحتوي على الزيوت، مثل
الصلصات الزيتية / الطماطم الزيتية) حيث قد تترك هذه المنتجات
بقعه.

• هذا الجهاز هو أحد منتجات العناية الشخصية وبالتالي لا يمكن إرجاعه

1. 快速连接指南

如急需开始使用新的吸奶器，这里有一份快捷使用指南，可帮助您有效使用本产品。



请在 Android 和 iOS 应用商店中下载 Tommee Tippee 应用程序。



iOS
使用二维码为iOS设备下载
应用程序



Android
使用二维码为Android设备下
载应用程序



有关使用该应用程序的更多信息、方法和技巧，请访问 tommeetippee.com 并搜索“可穿戴式吸奶器”。

吸奶器也可以离线使用。

只需按下电源按钮并使用左右按钮调整强度。在离线模式下，电源按钮显示为纯白色。 

匹配

如果下载了 Tommee Tippee 应用程序并完成您的账户注册，匹配就非常简单。

需要对每个吸奶器单独进行匹配。

按照下面说明对设备进行匹配。

1 按下吸奶器顶部的电源按钮

提示：在第一次使用吸奶器之前，我们建议使用提供的电缆和插头充满电。

2 吸奶器应在您的应用程序主屏幕上显示为弹出窗口，允许您通过点击按钮进行匹配。

如果没有弹出窗口，用户只需按右上角的  并选择吸奶器。您的手机会搜索吸奶器并将进行匹配。匹配后，吸奶器即可使用。

2. 舒适性和性能指南

充分利用您的吸奶器

我们知道，为了充分利用您的吸奶器，舒适性和合身性非常重要。Tommee Tippee 穿戴式吸奶器具有独特功能，专为用户设计。

乳头对齐引导

乳头对齐引导依靠红色灯光，当用户第一次打开吸奶器时，红色灯光会从喇叭口中投射到乳房上。红色灯光可帮助用户将乳头引导到喇叭口的中心，这对产品舒适性和奶量输出都很重要。

喇叭口尺寸

您知道乳头与喇叭口的贴合度会影响舒适度和奶量吗？我们标准配置了24mm and 28mm，因此建议用户对两个尺寸都进行尝试并找到适合自己的尺寸。

我们建议您测量乳头的直径，以便您熟悉自己所使用的尺寸。

或者，使用此处的轮廓线来测量您的乳头。

文胸调节器

另一个重要的考虑因素是吸奶器在文胸中的贴合度。过度挤压会让人感到不舒服,太少会感到不安全。我们在包装中提供文胸调节器,以备不时之需。将调节器挂在哺乳文胸上以延长罩杯。

强度和模式

用户对齐吸奶器、佩戴贴身且感觉舒适后,剩下的就是选择自己喜欢的设置。

我们提供两种模式,即按摩和吸奶按摩模式(也称为刺激模式)目的是在初始阶段促使产乳。按摩模式中,施加压力较低,频率较高,类似于婴儿第一次吮吸时的吮吸。

吸奶模式以较低的频率有效且高效地吸出母乳,像婴儿吃奶时所做的那样。用户可在 8 个压力级别之间进行选择,找到最舒适、最有效的设置。

由于每个人的每个操作都是不同的,因此在应用程序中,用户可以随时在按摩和挤奶模式之间进行切换。

3. 部件

a. 产品描述

本Tommee Tippee可穿戴式吸奶器配备有乳汁配制、吸奶、喂哺和储存所需的所有部件。

部件	单边	双边
A	1 x 24mm 喇叭口 / 边缘	2 x 24mm 喇叭口 / 边缘
B	1 x 28mm 喇叭口 / 边缘	2 x 28mm 喇叭口 / 边缘
C	2 x 文胸调节器	2 x 文胸调节器
D	1 x 低流量奶嘴	2 x 低流量奶嘴
E	1 x 螺旋圈	2 x 螺旋圈
F	1 x 泵体	2 x 泵体
G	2 x 上盖	4 x 上盖
H	2 x 隔膜组件	4 x 隔膜组件
I	2 x 下盖	4 x 下盖
J	2 x 鸭嘴阀	4 x 鸭嘴阀
K	2 x 奶瓶	4 x 奶瓶
L	1 x USB 充电线和多区插头	1 x 双头 USB 充电线(如图所示)和多区插头
M	1 x 手提袋	1 x 手提袋

提示: 在第一次使用吸奶器之前,我们建议使用提供的电缆和插头充满电。

4. 入门指南

a. 组装

本产品已组装完毕。首次使用前请拆卸、清洁和消毒。有关清洁和消毒说明，请参阅下一节内容。

b. 清洁和消毒

首次使用前，必须对可穿戴式吸奶器进行清洁和消毒。清洁或消毒前务必拆卸组件。

所有用于清洗的部件都可以放在洗碗机的顶部架子上，并且可以进行消毒（微波、蒸汽、紫外线、滚煮）。参看下表。泵体 (F) 不可清洗或消毒。泵体包含电子设备，必须保持干燥。请根据需要使用干净干净的湿布擦拭。

c. 充电

显示电池电量不足（红色指示灯亮起）时，须及时为吸奶器充电。

给吸奶器充电时，须等待电池指示灯变为绿色。这说明吸奶器已充满电并可以使用。充电时不能使用吸奶器。

用户只能使用本产品随附的电缆和插头。充满电后，每个吸奶器最多可使用 4 小时。在插入 USB 数据线充电之前，请确保设备已关闭。设备闲置 10 分钟后自动关闭。

d. 喇叭口/边缘尺寸

我们标配 24mm 和 28mm 喇叭口/边缘口，因此用户可以选择最适合尺寸使用。从泵体上拆下喇叭口/边缘口，将其放在您的乳房上以评估尺寸是否合适。

5. 吸奶器使用

b. 吸奶器控制按钮

1. 开关 指示灯显示白色（离线）或蓝色（匹配）
2. 匹配 长按电源键进入匹配模式（蓝灯闪烁）
3. 选择乳房 指示灯显示 L 或 R，表示乳房
4. 按开始/停止 指示灯显示白色
5. 电池 每种状态（纯绿色、红色、脉冲红色）
6. 电池（充电）（纯绿色或脉冲红色）
7. 强度 左右切换 - 灯光颜色不变

b. 开机

完全组装后，按下电源按钮  打开吸奶器。

c. 与乳头对齐

与乳头正确对齐是产奶的一个非常关键的因素，就像母乳喂养中的深含乳一样。新吸乳器包含一个独特的乳头对齐引导灯，即使在光线不足的情况下，也可以轻松对齐乳头。打开吸奶器，将红色指引灯对准乳头。用另一只手握住乳房，将吸乳器靠近乳头，确保指引灯的中心保持在乳头中央，直至吸乳器就位。

d. 开始操作

吸奶器打开并就位后，按开始/暂停键开始吸奶。如果需要在任何时候暂停吸奶，请按开始/暂停键。要获得更加周到和方便的用户体验，请使用 Tommee Tippee 应用程序来开始/暂停。

e. 选择强度和模式

本款可穿戴式吸乳器提供两种模式——按摩和吸奶。我们知道每个妈妈的每一天都不同，因此在应用程序中，用户可以在使用期间随时通过点击模式按钮在模式之间进行切换。

按摩模式（也称为刺激模式）使用高频率和低强度的吸力，模仿宝宝第一次刺激乳房的情况，以促进乳汁流动。吸奶模式使用较慢的吮吮来有效地将乳汁吸入奶瓶中。有些人喜欢交替使用，有些则找到并坚持使用一种设置。

吸奶模式中，有 8 种强度设置。选择一个适合您的强度级别。记住使用强度可能在每次使用时，甚至每个乳房都会有变化。记住较高的强度设置并不意味着有较高的吸奶量。您的舒适度更重要。

f. 自动功能

奶瓶装满时,本款可穿戴式吸乳器会自动暂停。如果要继续吸奶,用户需要重新提交操作,以便在清空奶瓶并开始新操作之前将其注册到应用程序的分析页面中。

作为一项安全功能,我们还将操作持续时间限制为30分钟,在一轮操作结束时,吸奶器将暂停吸奶并且用户无法重新启动。如果确实要继续吸奶,用户需要开始一个新的操作。

如果倾斜度太大,吸奶器也会暂停,以降低倾洒风险。在一般使用中,这种情况不太可能发生,但如果发生,只需坐直/站直并恢复吸奶即可。

吸奶器上的灯(乳头对准指引灯和按钮灯)在使用后1分钟自动关闭,请酌情处理。按任意按钮后,灯重新亮起。

g. 结束操作

完成操作后,暂停并完成本轮操作,然后按照应用程序中的说明收集最后一滴乳汁。身体向前倾斜片刻后,然后用手指捅破吸奶器和乳房之间的密封。

6. 疑难解答

为什么应用程序显示我抽出的量与奶瓶中的量不同?

吸奶器使用传感器来估计奶瓶中的乳汁量。乳汁量可能会受到许多因素的影响,例如牛奶稠度(初乳与后乳)、运动情况、使用角度和传感器干扰。用户须确保黑色小传感器没有杂质,并在操作结束时直立/站立并保持静止,以获得最佳效果。

如何将收集瓶转换为奶瓶?

用户只需从奶瓶顶部取下隔膜和盖子组件,然后组装奶嘴和螺旋圈并旋转到位。

在此阶段,如果您发现应用程序中显示的数量与奶瓶中的数量不完全匹配,还可以手动更改体积值。由于初乳的稠度比后乳轻,会影响读数的准确性。

将操作添加到分析页面后,用户可以简单地关闭吸奶器,对需要清洗和消毒的部件进行清洗和消毒,并根据需要为泵体充电。

准备好取出奶瓶时,只需简单按下吸奶器前面的大按钮,把奶瓶固定到位的闭锁就会打开。

h. 直接喂哺和储存

为了让用户在吸完后更轻松地进行喂哺母乳,奶瓶与我们的奶嘴兼容,因此您可以像瓶子一样使用。用户只需将奶嘴安装到螺旋圈上,并连接到奶瓶上,就可以喂奶了。

储存时,用户只需从吸奶器上取下奶瓶子组件,然后根据放入冰箱或冰柜中。如果冷冻,请确保瓶子没有装得太满,也没有超过最大容量(5液量盎司)。

或者,按照医疗保健指南储存母乳。

如何将乳汁储存在奶瓶中?

本款产品包装随附备件,因此可以将整个奶瓶组件存放在冰箱或冰柜中,准备哺乳时可以直接使用。

为什么我的吸奶器无法与应用程序配对?

本款吸奶器使用蓝牙与您的手机匹配。下载TOMMEE TIPSEE应用程序,注册帐户并登录。打开吸奶器,然后按住电源按钮,直到LED灯闪烁变成蓝色。用户会在TOMMEE TIPSEE应用程序中看到一个弹出窗口,然后可以添加吸奶器。注意如果您购买了一对产品,则需要为每个吸奶器执行此操作。

7. 安全信息

CLOSER TO NATURE® 缓流奶嘴和螺旋圈

说明书中包含重要信息，因此为了您孩子的安全和健康，请阅读并保留本说明书以供将来参考。

警告！

- 始终在成人监督下使用本产品。婴儿在单独使用本哺乳设备时发生跌倒或产品被拆卸时，可能会发生事故。
- 切勿将奶嘴用作安抚奶嘴使用。
- 连续和长时间吸吮液体会导致蛀牙。即使使用不加糖的液体，幼儿也可能发生蛀牙。如果允许婴儿在白天的长时间使用奶瓶，尤其是在唾液流量减少的夜间使用奶瓶或用作安抚奶嘴时，就会发生这种情况。
- 喂食前务必检查食物温度。在微波炉中加热可能会产生局部高温。微波加热时要格外小心。始终搅拌加热的食物，以确保热量分布均匀，并在食用前测试温度。
- 一旦出现损坏或变质的迹象，应当废弃。
- 将不使用的组件放在儿童接触不到的地方
- 切勿将产品系在绳索、丝带和鞋带上或衣服的松散部分。可能导致儿童窒息。
- 卫生帽可能会造成窒息危险，须在儿童接触不到的地方。

清洁和消毒

- 首次使用前，在沸水中放置 5 分钟。这是为了保证卫生。
- 每次使用前清洁。
- 务必在使用后立即清洗本产品。
- 用温肥皂水清洗，然后用清水冲洗或使用洗碗机清洗（仅限顶架）。
- 请勿使用溶剂或刺激性化学品进行清洁。
- 不要让产品接触油基食品（例如油/番茄酱），可能会发生染色。
- 请勿将奶嘴上翻进行清洁。可能导致损坏。
- 使用奶嘴刷进行清洗。

储存和使用

- 每次使用前检查本产品，并从各个方向拉动奶嘴。
- 请勿存放或放置在阳光直射的地方或热源附近。
- 不要与溶剂或刺激性化学品一起储存或接触。
- 不适合在打开烧烤功能的传统烤箱或组合微波炉中使用。
- 请勿将喂奶的奶嘴置于阳光直射的地方或高温下，或

在消毒剂（“消毒溶液”）中放置超过建议的时间，可能会使奶嘴变质。

- 出于安全和卫生原因，建议至少每 2 个月更换一次奶嘴。
- 不要用密封的瓶子在微波炉中加热。取下奶嘴、锁紧圈和圆顶盖。

MADE FOR ME® 可穿戴吸奶器

重要警告！/重要安全保护措施

说明书中包含重要信息，请妥善保管，以备将来参考使用。

您也可以在tommeetippee.com找到这些说明书。

- 为防止火灾、触电和人身伤害，请勿将电机单元、USB 电缆和适配器或空气管浸入水中或其他液体中。
- 不要将电源装置放在微波炉或蒸汽消毒器中。
- 不要清洗空气管或适配器。这会导致细菌积聚并可能导致吸奶器故障。清洗或消毒空气管会使保修失效，并会损坏动力装置。
- 不要将空气管放入微波炉或电动蒸汽消毒器或沸水中，可能会使这些产品融化。
- 误用设备可能会导致火灾、触电和/或人身伤害的风险。
- 请勿使用溶剂或刺激性化学品进行清洁。
- 本设备不应由儿童使用或玩耍。请将泵、其空气管和 USB 电缆放在 8 岁以下儿童接触不到的地方。
- 在接受安全使用监督或指导并了解相关风险的情况下，身体、感官或精神能力下降或缺乏经验和知识的人可以使用本设备。
- 除清洁和消毒外，无需用户维护。
- 请勿打开电源装置，电源装置不包含用户可维修的部件，会造成保修失效。
- 请勿操作任何 USB 线缆或电机外壳损坏的设备。如果设备出现故障或损坏，请联系 tommeetippee.com。
- 如果新设备出现损坏，则必须将设备退回给制造商。
- 请勿将设备置于阳光直射的地方。
- 不要将产品存放在冰点以下或 113°F 以上的地方。
- 如果在零售保修期内损坏，应在购买处更换此设备。然后告知制造商。
- 请勿使用本设备随附件以外的任何附件产品。
- 本设备不应与其他设备相邻使用或与其他设备堆叠使用，这两个设备可能会相互干扰。
- 不要让产品接触油基食品（例如油/番茄酱），可能会

发生染色。

- 本产品是个人护理产品，因此除出现故障的情况下，一旦打开就不能退回。
- 仅使用本产品随附的适配器和 USB 线缆。
- 请勿在运输途中使用。

仅供家庭使用 - 不用于商业或机构用途。

妥善保管这些说明

有任何问题？请访问我们网站：tommeetipee.com

技术信息

- 型号：1203
- 输入：5V \approx 1A
- 电池类型：内置锂离子电池
- 电压：3.7 V \approx
- 电池容量：1400 mAh
- 设备频段：2500-2600 kHz
- 设备最大输出射频功率：10.5 dBm
- 适配器信息：
输入：100-240V~50/60Hz 0.4A
输出：5.0V \approx 1.0/2.0A 10.0W

法规信息

有关废弃电气和电子设备 (WEEE) 处理的信息。

此符号表示您的产品应根据当地法律法规与生活垃圾分开处理。当准备处置本产品时，请将其带到当地政府指定的收集点。处置本产品时，对其进行分类和回收有助于保护自然资源，并确保以保护人类健康和环境的方式进行回收。根据相关国家法律，对本产品的错误处置可能会受到处罚。

出于安全和性能原因，本产品包含永久内置的电池。电池在产品的生命周期内不需要更换。本产品电池只能由熟练的维修人员拆除。将此产品作为电气废物处理，以确保正确处理电池。

RED 声明

Mayborn (UK) Limited 特此声明，本产品符合指令 2014/53/EU 的基本要求和相关规定以及所有其他适用的欧盟指令要求。可在以下网址查询完整的符合性声明：www.tommeetipee.com/en-gb/product-support

中国制造



注：根据 FCC 规则第 15 部分，本设备已经过测试，符合 B 类数字设备的限制。这些限制旨在提供合理的保护，防止在住宅安装中的有害干扰。

本设备会产生、使用和辐射射频能量，如果不按照说明安装和使用，可能会对附近的无线电通信造成有害干扰。但是，不能保证在特定安装中不会发生干扰。

如果此设备确实对无线电、电视或其他设备造成有害干扰，可以通过关闭和打开设备来确定，鼓励用户尝试通过以下一种或多种措施来消除干扰：

- 重新调整或摆放接收天线
- 增加设备和接收器之间的距离
- 将设备连接到与其他设备所连接电路不同的插座上
- 请咨询经销商、制造商或有经验的无线电/电视技术人员寻求帮助。

注意：未经合规责任方明确批准的更改或修改可能会导致用户设备操作权限限失效

IP22

IP22 表示该装置可防止冷凝和手指进入。



符合联邦通信委员会 (Federal Communications Commission) 的要求。



保持设备干燥。



本产品包含锂离子电池。

电压 5V
功率 10W

插入 USB 插座时设备消耗的功率和电压。



本产品是双重绝缘的 (II 类电器)。



在某些国家，这是一种医疗器械，表明该产品具有触身部件。



警告！



序列号

Mayborn (UK) Ltd
Mayborn House, Balliol Business Park, Newcastle Upon Tyne NE12 8EW
UNITED KINGDOM

Mayborn USA Inc.
1010 Washington Boulevard, 11th Floor, Stamford, CT 06901
UNITED STATES OF AMERICA

EU Representative
Mayborn France Sarl, 56 Rue de paris, Boulogne Billancourt, 92100
FRANCE

Mayborn ANZ Pty Ltd.
(ABN 66 154 703 134) PO Box 475, Mt Waverley VIC 3149
AUSTRALIA

Newborn Brands (NZ) Ltd.
PO Box 47-677, Ponsonby, Auckland 1144
NEW ZEALAND

Let us know
what you think

We'd love to hear what you think of our
wearable breast pump. Share your photos,
reviews and tell us about your
experiences on our social channels.



Any questions?
Visit our website: [tommeetippee.com](https://www.tommeetippee.com)