

USER MANUAL



V5

PRODUCT DESCRIPTION

V5 is DESTEK's latest immersive VR headset. It supports smartphones with 4.7 - 6.8 inch screens. Enjoy the panoramic videos, games, movies, and more, just by simply putting the phone into the device.



As screen-to-body ratio may be different for each mobile phone, the maximum compatible phone screen is **6.8 inches** while the maximum size of the phone is **163(L)*83 mm(W) / 6.41(L)*3.26(W)** inches.

Scan the QR code below, watch the operation video and get more detailed support if this is your first time using a smartphone VR headset.

How to use V5 VR Headset



<https://bit.ly/2VtWz8u>

PRODUCT OVERVIEW

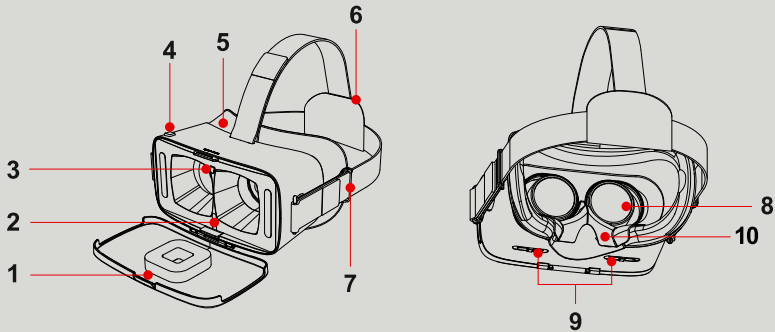

1.Front Cover	2.Adjustable Cradle
3.Conductive Silicone Pad	4.Conductive Touch Button
5.Face Foam Cushion.	6.Removable Head Strap
7.Removable Head Strap Buckle	8.Optical Lens
9.Pupil Distance Slide Button	10.Anti-Leakage Pad

HOW TO USE V5

1. Download the VR APP first

- 1 - Android users can search “VR” and install the VR Apps on Google Play.
- 2 - IOS users can search “VR” and install the VR Apps on Apple App Store.

For Android devices that doesn't come with Google Play installed, please scan “ Recommended VR Apps ” QR code on below to download the APK files of the recommended Apps.

We've rounded up our favorite VR apps which can best show off the capabilities of our headset, simply scan the QR code to download the compatible apps for your phone and begin your adventure in a fantasy VR world.

Recommended VR Apps



<https://bit.ly/3wBhcPw>

2. Open the VR app (Wi-Fi environment is recommended), select VR mode  to turn into two screens (left and right).

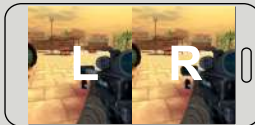

3. If the  icon appears after turning into two screens, please click it to scan the QR code below or inside the front cover. The VR view will be adjusted to better fit the V5 field of view for a better visual experience.

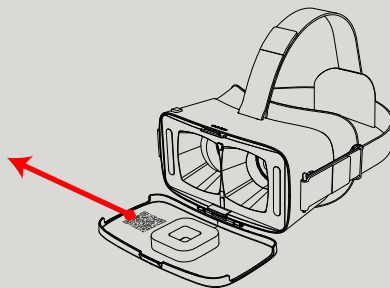

4. Pull up the notch on the top of the V5 VR headset gently at a small angle with your finger. You can easily open the front cover.

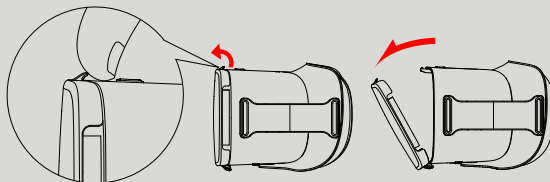

It is recommended that the thickness of the mobile phone plus the protective case should not exceed 1cm/0.39inch, otherwise the front cover might be popped open while using.

5. Open the front cover, put the smartphone into the V5, make sure your phone screen is fully attached to the inside conductive silicone pad by adjusting the cradle from the 3 positions.

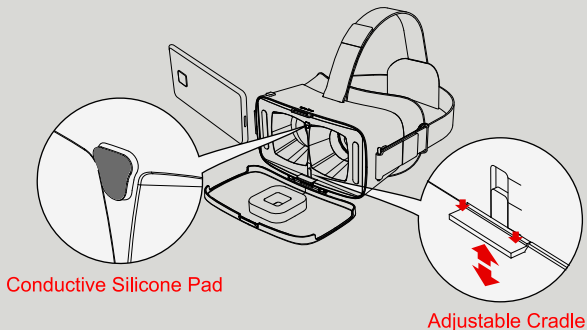

6. Make sure the split-screen line on your phone is aligned with the V5 centerline, then place the phone into the V5 horizontally and close the front cover.

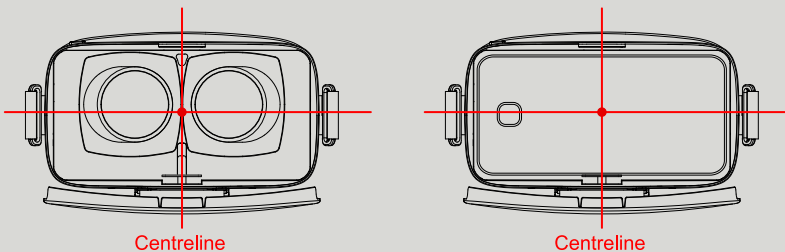

7. Tear off the protective film before wearing, and adjust the head strap to the most comfortable position as shown.

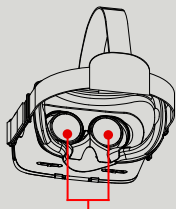

Protective film

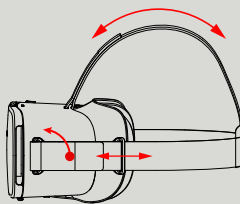

Adjusting the headband direction counterclockwise will effectively improve the facial pressure.

8. The Anti-Leakage Pad is not ripped, it's designed better at the light- blocking and comfortable wearing experience. To fit different customers' needs, it designed the appropriate opening in the middle of the nose pad. As the silicone nose pad is very soft and the shape might be slightly moved during the shipping. Simply adjust and the shape will be restored as shown.

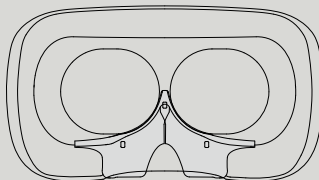
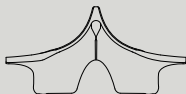

9. Turn the pupil distance slide buttons left or right to fit your pupillary distance, avoid double vision and dizziness.

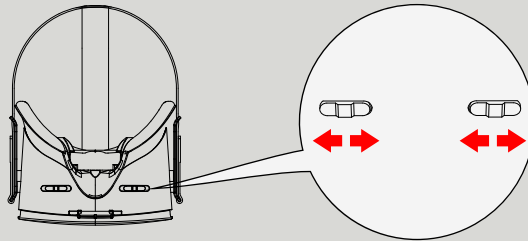

10. **Conductive Touch Button** : Press the touch button on the top, some VR apps support the shooting function of the trigger button, also when watching YouTube VR content, the play/pause function is compatible with the button. Adjust the phone cradle to ensure that the conductive silicone pad is in full contact with the phone screen. Scan the QR code on page 3 to find this kind of recommended Apps on DESTEK's official website.

Conductive Silicone Pad

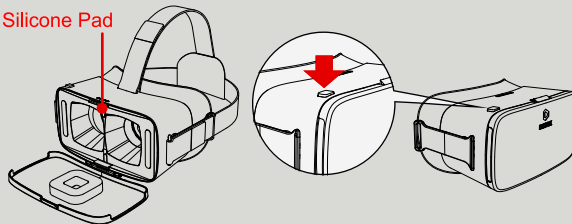

WEARING GUIDE VIDEO

How to wear V5 properly



TECHNICAL SPECIFICATIONS

Configuration	Parameters
FOV	110°
Compatible Phone Screen Sizes	4.7 - 6.8 inch/119.38-172.7mm
Pupillary Distance	2.2 - 2.8 inch/56 - 72 mm
Maximum Compatible Phone Sizes	6.41in (length) * 3.26in (width)*0.39in (height) 163mm (length) * 83mm (width)*10mm (height)
Lens Light Transmittance	94 %
Lens and Coating	Anti-reflective coating Anti-blue light coating
Lens Specification	1.65in/42mm Aspheric and anti-distortion surface
Support wearing glasses (Myopia and hyperopia) The maximum length of glasses is 5.9inch/150mm	

HOW TO DISASSEMBLE AND ASSEMBLE THE HEAD STRAP AND BUCKLE

How to assemble and disassemble V5 VR Headset



<https://bit.ly/39YJKec>

1. Disassemble and assemble the head strap buckles

- Disassemble

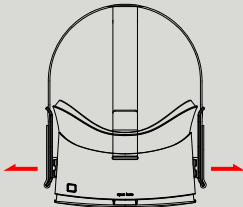

Pull out the head strap buckles from both sides

- Assemble

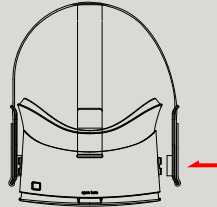

Push hard in the head strap buckles from both sides

2. Take out the middle head strap from the direction as shown.

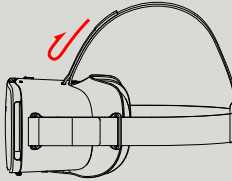

3. Then take out the head strap on both sides from the buckle from the direction as shown.

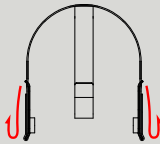

4. Install or Uninstall the face foam cushion and Anti-Leakage pad.

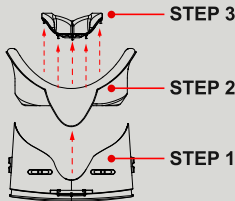

Install

Please follow the step to uninstall the face foam cushion and Anti- Leakage pad.

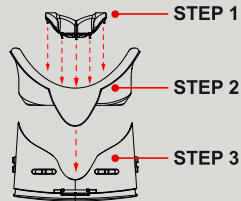

Uninstall

Please follow the step to install the face foam cushion and Anti- Leakage pad.

WARRANTY

1. 12 months warranty is provided from the date of purchase.
2. Customer must provide proof of purchase when warranty service is requested during the warranty period.
3. The warranty will be invalid if any of the following occurs:
 - a - No proof of purchase or purchase from an authorized seller is provided.
 - b - Unauthorized repair or modification has been done to the product.
 - c - Damage is caused due to failure to follow instructions, Misuse of the product.

CUSTOMER SERVICE CENTER

✉ support@destekgear.com



www.destek.us



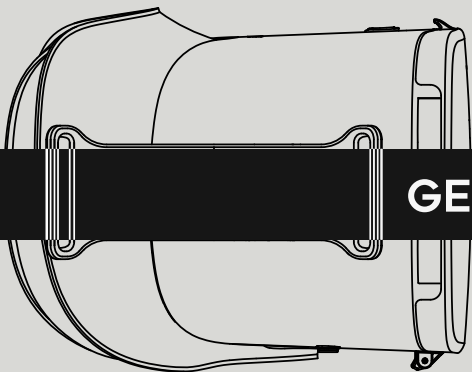

GEBRAUCHSANLEITUNG



V5

PRODUKTBESCHREIBUNG

V5 ist DESTEKs neuestes immersives VR-Brille. Es unterstützt Smartphones mit Bildschirmgrößen von 4.7 - 6,8 Zoll. Genießen Sie Videos, Spiele, Filme und mehr in Panoramaansicht, indem Sie Ihr Telefon ganz einfach in das Gerät einlegen.



Da das Bildschirm-zu-Körper-Verhältnis für jedes Mobiltelefon unterschiedlich sein kann, Der maximal kompatible Telefonbildschirm beträgt 6,8 Zoll, während der maximale Die Größe des Telefons beträgt 163 (L) * 83 mm (B) / 6,41 (L) * 3,26 (B) Zoll.

Scannen Sie den folgenden QR-Code, sehen Sie sich das etriebsvideo an und erhalten Sie detaillierteren Support, wenn Sie das VR-Brille für Smartphones zum ersten Mal verwenden.

Verwendung des V5 VR-Headsets



<https://bit.ly/2VtWz8u>

PRODUKTÜBERSICHT

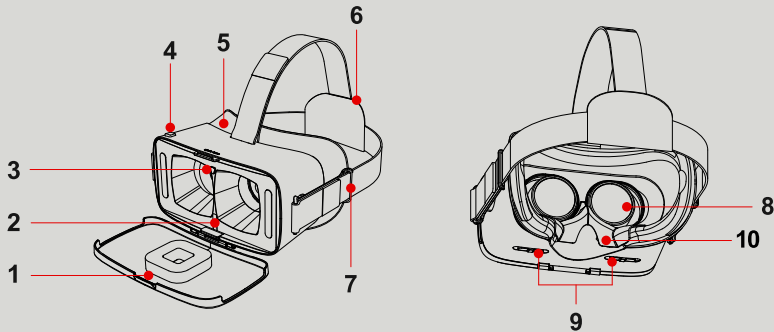

1.Frontabdeckung	2.Verstellbare Einfassung
3.Leitendes Silikon-Pad	4.Leitender Touch-Button
5.Gesichtsschaum Kissen.	6.Entfernbares Kopfband
7.Entfernbare Kopfbandschnalle	8.Optische Linse
9.Einstellbare Pupillendistanz	10.Anti-Licht-Leckage-Pads

DAS V5-BRILLE VERWENDEN

1. Laden Sie zuerst die VR-App herunter

- 1 - Android-Nutzer können im Google Play Store nach VR-Apps suchen und diese dort herunterladen.
- 2 - iOS-Nutzer können im App Store nach VR-App suchen und diese dort herunterladen.

Für Android-Geräte, auf denen Google Play nicht installiert ist, scannen Sie bitte den "Recommended VR Apps" QR-Code auf unten, um die APK-Dateien der empfohlenen Apps herunterzuladen.

Wir haben unsere bevorzugten VR-Apps zusammengefasst, die die Funktionen unserer Brille am besten demonstrieren. Scannen Sie einfach den QR-Code, um die kompatiblen Apps für Ihr Telefon herunterzuladen und Ihr Abenteuer in der Fantasy-VR-Welt zu beginnen.

Empfehlen Sie VR Apps



<https://bit.ly/3wBhcPw>

- ## 2. Öffnen Sie die VR-App (W-LAN-Umgebung wird empfohlen) und wählen Sie VR-Modus aus, um zwei Bildschirme zu erzeugen (links und rechts)

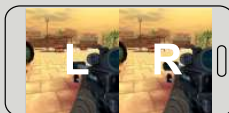

3. Falls das Einstellungs-Icon  nach dem Umschalten auf zwei Bildschirme erscheint, klicken Sie es an, um den QR-Code unter oder innerhalb der Frontabdeckung zu scannen. Die VR-Ansicht wird angepasst, um besser auf das V5-Feld abgestimmt zu sein oder eine besseres visuelles Erlebnis zu ermöglichen.

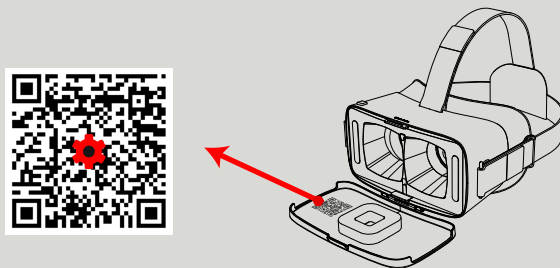

4. Ziehen Sie die Kerbe auf der Spitze der V5 VR-Brille mit dem Finger sanft in einem kleinen Winkel ab. So können Sie die vordere Abdeckung leicht öffnen.

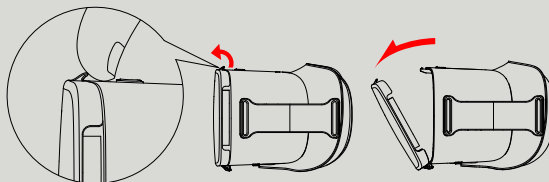

Es wird empfohlen, dass die Gesamtdicke des Mobiltelefons und der Schutzhülle 1 cm nicht überschreitet, da sonst die vordere Abdeckung während des Gebrauchs möglicherweise geöffnet wird.

5. Öffnen Sie die Frontabdeckung, legen Sie Ihr Smartphone in das V5 und bewegen Sie die Einfassung nach oben und unten, um die Position anzupassen.

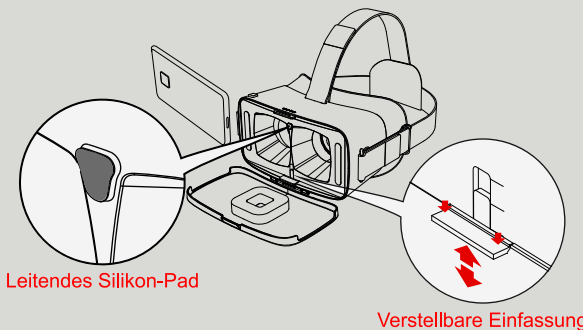

6. Stellen Sie sicher, dass die Split-Screen-Linie an die Zentrallinie Ihres V5 angeglichen ist. Legen Sie Ihr Telefon dann horizontal hinein und schließen Sie die Frontabdeckung.

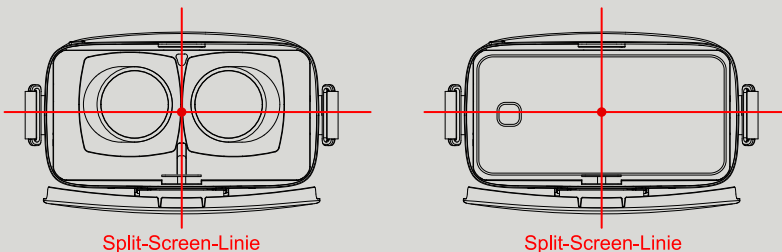

7. Ziehen Sie die Linsenschutzfolie vor dem Tragen ab und stellen Sie das Kopfband wie gezeigt auf die angenehmste Trageposition ein.

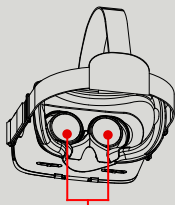

Linsenschutzfolie

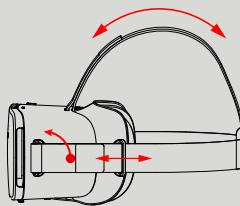

Stellen Sie die Stirrbandrichtung gegen den Uhrzeigersinn ein verbessert effektiv den Gesichtsdruck.

8. Das Anti-Licht-Leckage-Pads ist nicht zerrissen, es ist für ein lichtblockierendes und angenehmes Tragegefühl besser geeignet, haben wir die entsprechende Öffnung in der Mitte des Nasenpads entworfen. Da das Nasenpolster aus Silikon sehr weich ist, kann es sich während des Transports leicht verformen. Einfach anpassen und die Form wird wie gezeigt wiederhergestellt.

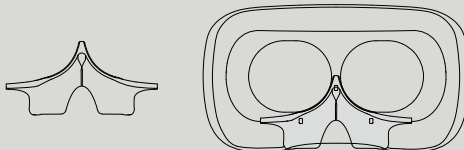

9. Drehen Sie die Schiebetasten für den Pupillenabstand nach links oder rechts, um sie an Ihren Pupillenabstand anzupassen. Vermeiden Sie Doppelbilder und Schwindel.

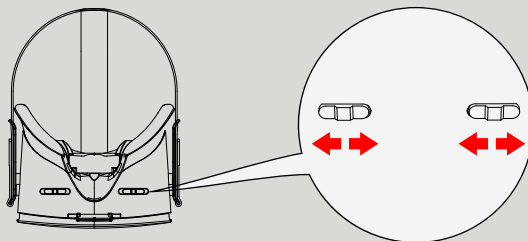

10. Leitfähiger Touch-Button: Drücken Sie den Touch-Button auf der Oberseite, einige VR-Apps unterstützen die Aufnahmefunktion des Auslösers, auch beim Betrachten von YouTube VR-Inhalten ist die Play/Pause-Funktion mit dem Button kompatibel. Stellen Sie die Telefonhalterung so ein, dass das leitende Silikonkissen in vollem Kontakt mit dem Telefonbildschirm steht. Scannen Sie den QR-Code auf Seite 3, um diese Art von empfohlenen Apps auf der offiziellen Website von DESTEK zu finden.

Leitender Touch-Button

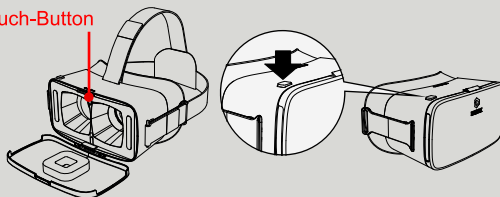

TRAGEFÜHRER VIDEO

Wie man V5 richtig trägt



TECHNISCHE DATEN

Aufbau	Rahmen
Blickfeld	110°
Kompatible Telefonbildschirmgrößen	4.7 - 6.8 inch/119.38-172.7mm
Pupillenentfernung	2.2 - 2.8 inch/56 - 72 mm
Maximal kompatible Telefongrößen	6.41in (length) * 3.26in (width)*0.39in (height) 163mm (length) * 83mm (width)*10mm (height)
Linsenlichtübertragung	94 %
Linsen und Beschichtung	Anti-reflektierende Beschichtung Anti-Blaulicht-Beschichtung
Linsenspezifikation	1.65in/42mm Aspherische und entzerrende Oberfläche
Unterstützung beim Tragen einer Brille (Myopie und Hyperopie) Die maximale Länge der Brille beträgt 150 mm	

ZUSAMMENBAU UND DEMONTAGEDER KOPFGURT UND DIE SCHNALLE

So montieren und zerlegen Sie das V5 VR-Headset



<https://bit.ly/39YJKec>

1. Zerlegen und Demontageder Sie die Kopfgurtschnallen

- Zerlegen

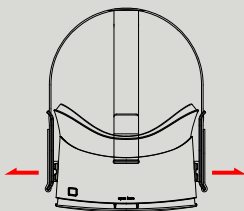

Ziehen Sie den Kopfgurt heraus
Schnallen von beiden Seiten

- Demontageder

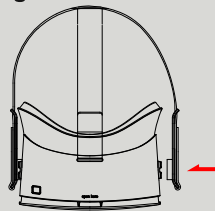

Drücken Sie fest in den Kopfgurt
Schnallen von beiden Seiten

2. Das mittlere Kopfband aus der gezeigten Richtung herausnehmen.

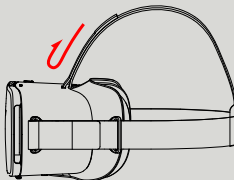

3. Das Kopfband dann aus der gezeigten Richtung aus beiden Seiten der Schnalle herausnehmen.

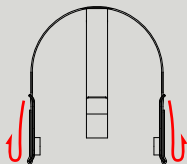

4. Installieren oder entfernen Sie Gesichtsschaumpolster und auslaufsichere Polster.

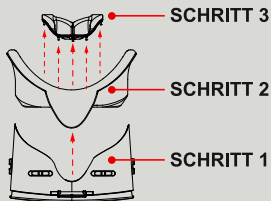

Installieren

Bitte folgen Sie dem Schritt, um das zu entfernen
Gesichtsschaum polster und Anti-Leakage-Pad.

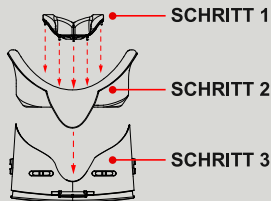

entfernen

Bitte folgen Sie dem Schritt, um das zu installieren
Gesichtsschaum polster und Anti-Leakage-Pad.

GARANTIE

1. Die Garantiezeit beträgt 12 Monate ab Kaufdatum.
2. Der Kunde muss den Kaufbeleg vorlegen, wenn während der Garantiezeit eine Garantieleistung angefordert wird.
3. Die Garantie erlischt, wenn einer der folgenden Punkte eintritt:
 - a - Es wird kein Kaufbeleg oder Kauf von einem autorisierten Verkäufer vorgelegt.
 - b - Unbefugte Reparatur oder Modifikationen wurden am Produkt durchgeführt.
 - c - Schäden entstehen durch Nichtbeachtung der Anleitung, Missbrauch des Produkts.

KUNDENDIENST

✉ support@destekgear.com



www.destek.us

