



USER MANUAL

USER MANUAL

DESTEK VR Dream VR Headset



Product Description



DESTEK VR Dream is the latest immersive virtual reality (VR) headset released by DESTEK for children.



The incredible VR experiences brought by DESTEK VR Dream encourage children to explore new cultures, conduct unique experiments, create dynamic artwork, challenge their minds, and visit places they may never see in person.

Educational and creative VR contents suitable for different ages of kids and teens, appropriate and comprehensive in coverage different areas of learning and entertainment.

Download the VR APP on your smartphone and simply put it into VR Dream to experience immersive 360° panoramic videos, VR games and VR movies.



1 - Product Overview

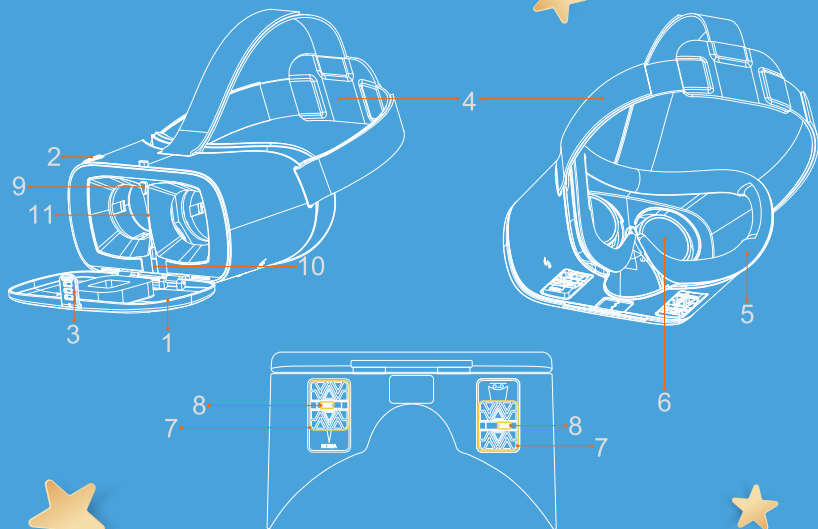

- | | |
|---------------------------------|-------------------------------------|
| 1 - Front Cover | 2 - Conductive Touch Button |
| 3 - Silicone Front Cover Buckle | 4 - Adjustable Head Strap |
| 5 - Removable Face Pad | 6 - Optical Lens |
| 7 - Focal Length Slide Button | 8 - Pupillary Distance Slide Button |
| 9 - Conductive Silicone Pad | 10 - Adjustable Phone Cradle |
| 11 - VR Center Line | |

2 - How to Use VR Dream



I - Download VR APPs

- Android users need to search and download VR apps in Google Play.
- IOS users need to search and download VR apps in App Store.



Scan the QR code to download the recommended VR apps from DESTEK.



<http://bit.ly/2yeDwnQ>
(Recommended VR Apps)

Note

Please make sure that the App is the latest version.

Please make sure the VR image is fully displayed on your phone, and make sure that the mobile phone and VR content are high-resolution to optimize your visual experience.

If there is any blur or double vision issue, please refer the troubleshooting card.

Open the VR app (Wi-Fi environment is recommended), select the VR Mode () to split the screens (left and right).

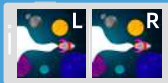

select the VR Mode
to split the screens



- II - After the setting icon(⚙️) appears, click it to scan the QR code below or inside the VR front cover. The VR content will be adjusted to the biggest Field of View for a better visual experience.



- III - Pull up the soft rubber on the top of the VR Dream headset and you can easily open the front cover. Make sure the width of the smartphone is less than 3.27 inches/83mm, otherwise the front cover will not be able to close.

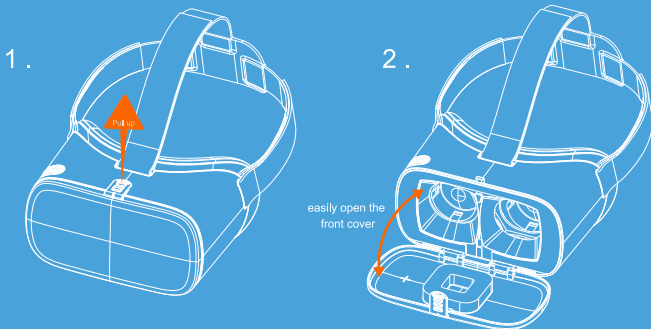

- IV - Place the smartphone on the VR Dream, make sure your phone screen is properly centered and fully attached to the inside conductive silicone pad by adjusting the cradle , 4 positions can be adjusted.

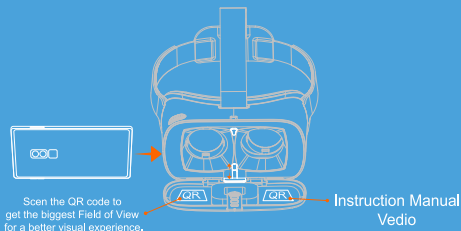

- V - Make sure the split-screen line on your phone is aligned with the VR Dream center line (product overview figure 11), then place the phone on the VR Dream horizontally and close the front cover.

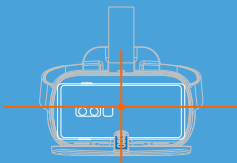

- VI - Tear off the lens protective film before using. Adjust the head strap to the most comfortable position to reduce pressure on your face.

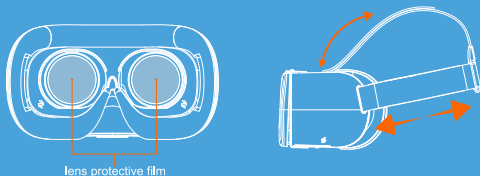

VII - Pupillary Distance Adjustment: Use the pupillary distance slide the button the left or right to fit the pupillary distance to avoid double vision and dizziness. If there is any double vision issue, please refer the troubleshooting card.

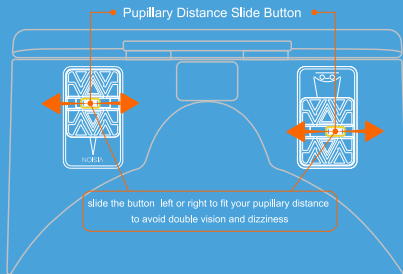

VIII - Focal Length Adjustment: Suitable for myopic users, use the focal length slide the button forwards or backward to adjust the image clarity. Each slide button can be adjusted separately to meet the needs of different users. If there is any clear view issue, please refer the troubleshooting card.

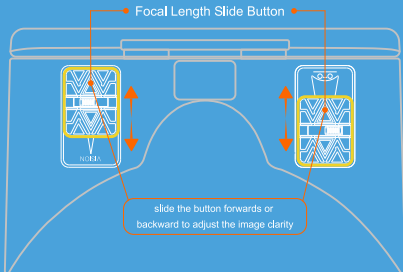

IX - Conductive Touch Button: Press the touch button on the top, some VR apps support the shooting function of the trigger button, also when watching YouTube VR content, the play/pause function is compatible with the button. Adjust the phone cradle to ensure that the conductive silicone pad is in full contact with the phone screen. Scan the QR code on page 3 to find this kind recommended Apps on DESTEK official website.

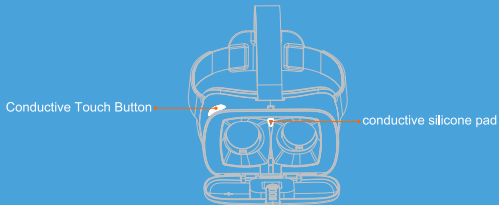

X - VR Face Pad: If you feel uncomfortable when wearing or encounter a light leakage issue, It could be resolved by reinstall the VR face pad by adjusting the position.

Note

Scan the QR code below, watch the operation video and get more detailed support if this is your first time to use smartphone VR headset.



We designed the VR headset to fit a large phone is not by covering it inside the VR headset but to sandwich it between the front cover and the lens.

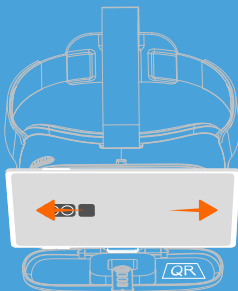

3 - Technical Specifications



Configuration	Parameters
FOV	110°
Compatible Phone Screen Sizes	4.7 - 6.8 inches / 119,4-172,7mm
Pupillary Distance	2.28-2.83 inches / 58-72mm
Maximum Compatible Phone Sizes	Width less than 3.27inches / 83mm
Lens Light Transmittance	94%
Lens and Coating	Anti-Reflective Coating Anti-Blue Light Coating
Lens Specification	1,65ines / 42mm Aspheric and Anti-Distortion Aspheric Lens
Focal Length	Compatible with wearing glasses Focal Length Adjustable Individually For Myopia up to 600



Suggestions:

I - It is recommended to use a smartphone with a screen resolution above 400PPI to watch 3D movies and games at 1080p or above.

II - Take more frequent and longer breaks if you experience any discomfort when using the VR headset.





Visual-Vestibular Mismatch happens when your eyes tell your brain you're moving fast in a VR game, but your body feels like it's standing still. The brain will make you dizzy by warning you. It is better to change watching VR movies or slow 360° views apps. We suggest taking rest after use VR every half an hour.



III - Fogging up of the lens of the VR headset is caused by your body heat and the air clashing with cold air when wearing the headset. Condensation occurs on eyeglass lenses when water vapor—from your sweat, breath, and ambient humidity—lands on the lens of the VR headset, and then changes into tiny drops of liquid, forming a film that you see as fog. Wipe the lens with a lens cleaning cloth, when the temperature difference disappears, the lens will stop from fogging up.

IV - The VR face pad and head strap are removable, which is convenient to clean or replace.

Warranty

- 
1. 12 months warranty is provided from the date of purchase.
 2. Customer must provide proof of purchase when warranty service is requested during the warranty period.
 3. The warranty will be invalid if any of the following occurs:
 - a. No proof of purchase or purchase from an authorized seller is provided.
 - b. Unauthorized repair or modification has been done to the product.
 - c. Damage is caused due to failure to follow instructions, Misuse of the product.
- 

Customer Service Center

 support@destekgear.com



www.destek.us





BENUTZERHANDBUCH

BENUTZERHANDBUCH

DESTEK VR Dream VR Brille



Produktbeschreibung



DESTEK VR Dream ist das neueste immersive Virtual Reality (VR)-Headset von DESTEK für Kinder.



Die unglaublichen VR-Erfahrungen, die DESTEK VR Dream mit sich bringt, ermutigen Kinder, neue Kulturen zu erforschen, einzigartige Experimente durchzuführen, dynamische Kunstwerke zu schaffen, ihren Verstand herauszufordern und Orte zu besuchen, die sie vielleicht nie mit eigenen Augen sehen werden.

Pädagogische und kreative VR-Inhalte, die für verschiedene Altersgruppen von Kindern und Jugendlichen geeignet sind und verschiedene Bereiche des Lernens und der Unterhaltung angemessen und umfassend abdecken.



Laden Sie die VR APP auf Ihr Smartphone herunter und setzen Sie es einfach in VR Dream ein, um eindrucksvolle 360° -Panorama-Videos, VR-Spiele und VR-Filme zu erleben.



1 - Produktübersicht

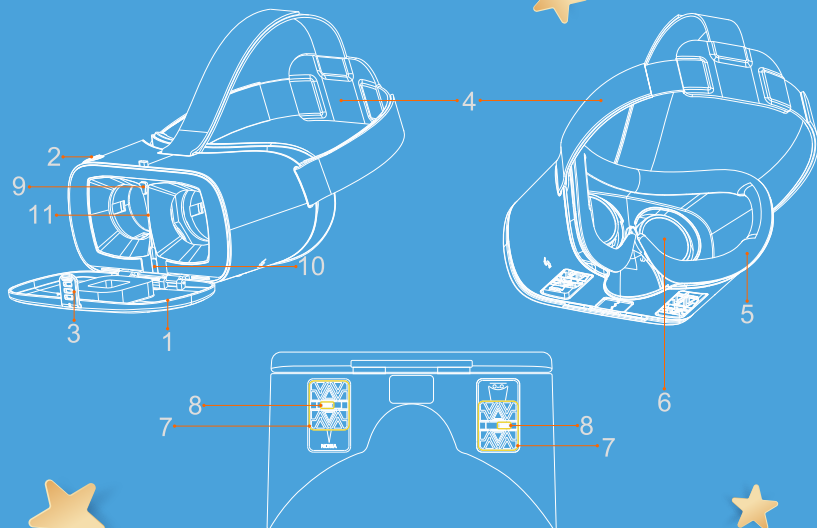

- | | |
|-----------------------------------------|--------------------------------------|
| 1 - Frontabdeckung | 2 - Leitfähiger Touch-Button |
| 3 - Schnalle für Silikon-Frontabdeckung | 4 - Einstellbar Kopfband |
| 5 - Abnehmbares Gesichtspolster | 6 - Optische Linse |
| 7 - Schieberegler für Brennweite | 8 - Schiebeknopf für Pupillenabstand |
| 9 - Leitfähiges Silikonkissen | 10 - Einstellbare Telefonhalterung |
| 11 - VR-Mittellinie | |

2 - Wie man VR Dream verwendet

1 - VR-APPs herunterladen

- Android-Benutzer müssen VR-Anwendungen in Google Play suchen und herunterladen
- iOS-Benutzer müssen VR-Anwendungen im App Store suchen und herunterladen.

Scannen Sie den QR-Code, um die empfohlenen VR-Anwendungen von DESTEK herunterzuladen.



<http://bit.ly/2yeDwnQ>
(Empfohlen VR Apps)

Hinweis

Bitte stellen Sie sicher, dass die App die neueste Version hat.

Das VR-Bild deckt den gesamten Telefonbildschirm ab, und stellen Sie sicher, dass das Mobiltelefon und der VR-Inhalt hochauflösend sind, um Ihr visuelles Erlebnis zu optimieren. Wenn es ein Problem mit Unschärfe oder Doppelbildern gibt, lesen Sie bitte die Fehlerbehebungskarte.

Öffnen Sie die VR-App (Wi-Fi-Empfang wird empfohlen), wählen Sie den VR-Modus () , um das Bild in zwei Anzeigen (links und rechts) zu konvertieren.



 wählen Sie den VR-Modus

- II - Nachdem das Einstellungssymbol (⚙️) angezeigt wird, klicken Sie darauf, um den QR-Code unter oder innerhalb der VR-Frontabdeckung zu scannen. Der VR-Inhalt wird für ein besseres visuelles Erlebnis auf das größte Sichtfeld eingestellt.



- III - Ziehen Sie den weichen Gummi auf der Oberseite des VR Dream Headsets nach oben, um die vordere Abdeckung leicht öffnen zu können. Achten Sie darauf, dass die Dicke des Smartphones weniger als 3,27 Zoll/83 mm beträgt, da sich die Frontabdeckung sonst nicht schließen lässt.

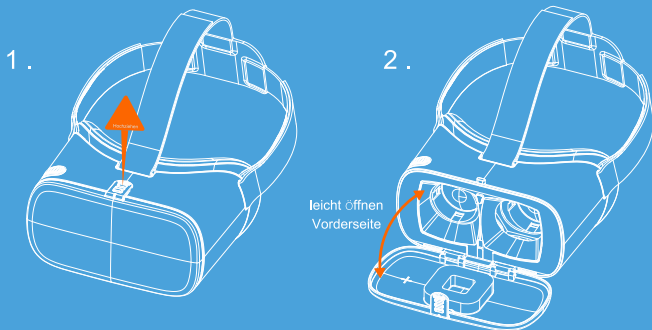

- IV - Platzieren Sie das Smartphone am dem VR Dream, stellen Sie sicher, dass der Bildschirm Ihres Telefons richtig zentriert und vollständig mit der inneren leitfähigen Silikonunterlage verbunden ist, indem Sie die Halterung justieren, 4 Positionen können eingestellt werden.

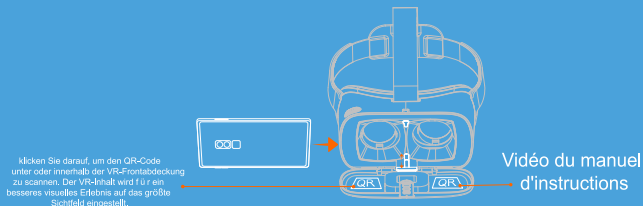

- V - Stellen Sie sicher, dass die Linie des geteilten Bildschirms Ihres Telefons an der Mittellinie des VR Dream ausgerichtet ist, legen Sie dann das Telefon horizontal auf das VR Dream und schliessen Sie die vordere Abdeckung.

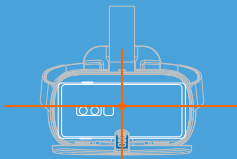

- VI - Ziehen Sie die Linsenschutzfolie vor der Verwendung ab. Stellen Sie das Kopfband in die bequemste Position, um den Druck auf Ihr Gesicht zu verringern.

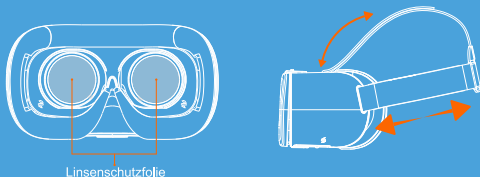

- VII - Einstellung des Pupillenabstands: Verwenden Sie den Schieberegler für den Pupillenabstand links oder rechts, um Ihren Pupillenabstand anzupassen sowie um Doppelbilder und Schwindelgefühle zu vermeiden. Wenn ein Problem mit Doppelbildern auftritt, lesen Sie bitte die Fehlerbehebungskarte.

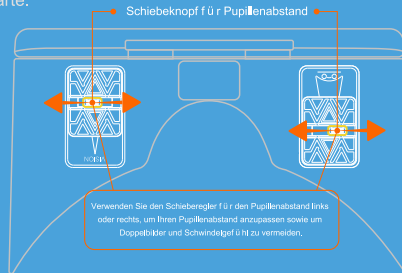

- VIII - Einstellung der Brennweite: Für kurzsichtige Benutzer geeignet, schieben Sie den Brennweitenregler vorwärts oder rückwärts, um die Bildschärfe einzustellen. Jeder Schieberegler kann separat eingestellt werden, um den Bedürfnissen verschiedener Benutzer gerecht zu werden. Wenn es ein Problem mit der klaren Sicht gibt, lesen Sie bitte die Fehlerbehebungskarte.

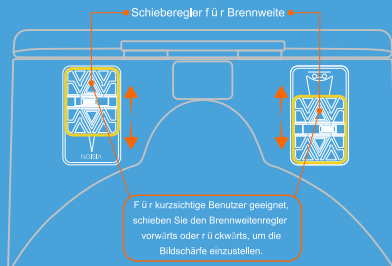

IX - Leitfähiger Touch-Button: Drücken Sie den Touch-Button auf der Oberseite, einige VR-Apps unterstützen die Aufnahmefunktion des Auslösers, auch beim Betrachten von YouTube VR-Inhalten ist die Play/Pause-Funktion mit dem Button kompatibel. Stellen Sie die Telefonhalterung so ein, dass das leitende Silikonkissen (Produktübersicht Abbildung 9) in vollem Kontakt mit dem Telefonbildschirm steht. Scannen Sie den QR-Code, um diese Art von empfohlenen App auf der offiziellen DESTEK-Website zu finden. Falls es ein Problem mit dem Touch-Button gibt, sehen Sie bitte auf der Fehlerbehebungsseite nach.

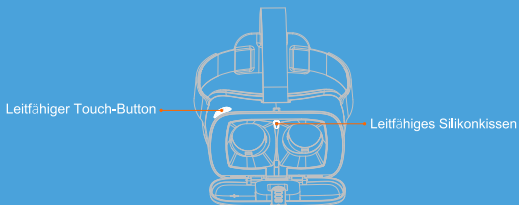

X - VR-Gesichtspolster: Wenn Sie sich beim Tragen unbehaglich fühlen oder ein leichtes Leckageproblem haben, kann dies durch Neuinstallation des VR-Gesichtspolsters durch Anpassung der Position behoben werden.

Note

Scannen Sie den untenstehenden QR-Code, sehen Sie sich das Betriebsvideo an und erhalten Sie auf
ü hrflichere Unterst ü tzung, wenn Sie das VR-Headset Ihres Smartphones zum ersten Mal verwenden



Wir haben das VR-Headset so konzipiert, dass ein großes Telefon nicht in das
VR-Headset passt, sondern zwischen der Frontabdeckung und der Linse eingebettet ist.

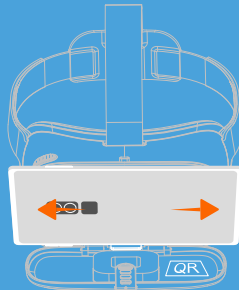

3 - Technische Daten



Einstellung	Parameter
Sichtfeld	110°
Kompatible Telefon-Bildschirmgrößen	4,7 - 6,8 Inch / 119,4-172,7mm
Pupillenabstand	2,28-2,83 Inch / 58-72mm
Maximal kompatible Telefongrößen	Breite weniger als 3,27 Zoll / 83 mm
Lichtdurchlässigkeit der Linse	94%
Linse und Beschichtung	Anti-Reflexionsbeschichtung Anti-Blau-Licht-Beschichtung
Objektiv-Spezifikation	1,65 Zoll / 42 mm Asphärisch und Asphärische Anti-Verzerrungslinse
Brennweite	Kompatibel mit Brillenträgern Individuell einstellbare Brennweite Bei Kurzsichtigkeit bis zu 600°



Empfehlung:

- I - Es wird empfohlen, ein Smartphone mit einer Bildschirmauflösung über 400PPI zu verwenden, um 3D-Filme und -Spiele mit 1080p oder höher anzusehen.
- II - Legen Sie häufigere und längere Pausen ein, wenn Sie bei der Verwendung des VR-Headsets irgendwelche Beschwerden verspüren. Eine visuell-vestibuläre Fehlanpassung tritt auf, wenn Ihre Augen Ihrem Gehirn mitteilen, dass Sie sich in einem VR-Spiel schnell bewegen, aber Ihr Körper sich anfühlt, als stünde er still. Das Gehirn warnt Sie dann durch ein Schwindelgefühl. Es ist besser, zum Ansehen von VR-Filmen oder langsamen 360°-Ansichten von Apps zu wechseln. Wir empfehlen, sich nach der Benutzung von VR alle halbe Stunde auszuruhen.



III - Das Beschlagen der Linse des VR-Headsets wird durch Ihre Körperwärme und das Zusammenprallen der Luft mit kalter Luft beim Tragen des Headsets verursacht. Kondensation tritt auf Brillengläsern auf, wenn Wasserdampf - aus Ihrem Schweiß, Atem und Umgebungfeuchtigkeit - auf der Linse des VR-Headsets landet und sich dann in winzige Flüssigkeitstropfen verwandelt und einen Film bildet, den Sie als Nebel sehen. Wischen Sie die Linse mit einem Linsenreinigungstuch ab. Wenn der Temperaturunterschied verschwindet, beschlägt die Linse nicht mehr.

IV - Das VR-Gesichtspolster und das Kopfband sind abnehmbar und lassen sich bequem reinigen/austauschen.

Garantie

1. Die Garantiezeit beträgt 12 Monate ab Kaufdatum.
2. Der Kunde muss den Kaufbeleg vorlegen, wenn während der Garantiezeit eine Garantieleistung angefordert wird.
3. Die Garantie erlischt, wenn einer der folgenden Punkte eintritt:
 - a. Es wird kein Kaufbeleg oder Kauf von einem autorisierten Verkäufer vorgelegt.
 - b. Unbefugte Reparatur oder Modifikationen wurden am Produkt durchgeführt.
 - c. Schäden entstehen durch Nichtbeachtung der Anleitung, Missbrauch des Produkts.

Kundendienst

✉ support@destekgear.com



www.destek.us

