

S-M-L-XL-XXL-XXXL

TAGLIA / TALLA / TAMANHO



**D·M·C**®

DOLLFUS MIEG & CIE  
FONDÉE EN 1746









DISEGNO/DISEÑO  
DESENHO N°  
**8230**  
INTERMEDIO  
MEDIO

**MAGNUM  
TWEED**

EXTRA VALUE

UN FILATO DI GRANDE  
TENDENZA MODA  
UN HILO EN GRAN  
TENDENCIA DE MODA  
UM FIO DE GRANDE  
TENDÊNCIA

TAGLIE		S	M	L	XL	XXL	XXXL	
Giro seno		81/86	91/97	102/107	112/117	122/127	132/137	cm
Larghezza totale capo finito (approssimativa)		96	107	118	127	138	147	cm
Altezza totale capo finito (approssimativa)		55	57	61	64	66	68	cm
Lunghezza maniche (adattabile)		44	44	45	46	46	46	cm
Filato*: DMC Magnum Tweed ref. 8110 Col. 929		1	2	2	2	2	2	Gomitoli 400g
Occorrono anche	Ferro Ausiliario Spille raccogli maglie e marcapunti (disponibili nella Trousse Accessori Maglia U1886) Ago per lana DMC - ref. 6135/5							

\* Numero medio di gomitoli necessari quando si usa il filato e la tensione indicati.

#### CAMPIONE & FERRI

Maglia rasata  
ferri n° 5 mm

10 cm / 18 maglie

10 cm / 24 ferri

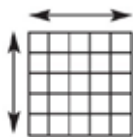

Ferri  
n° 5 mm  
Bambú  
U1754/55

Ferri  
n° 4 mm  
Bambú  
U1754/4

#### PUNTI UTILIZZATI

##### Maglia Legaccio:

F 1 e succ: lav tutte le m a dir.

##### Maglia Rasata:

F 1: lav tutte le m a dir.  
F 2: lav tutte le m a rov.  
Rip sempre questi 2 f.

##### Trecce

Spiegate nelle abbreviazioni.

ESSENZIALE LAVORARE CON LA TENSIONE INDICATA PER OTTENERE UN BUON RISULTATO.

#### DIMENSIONI & CAPO

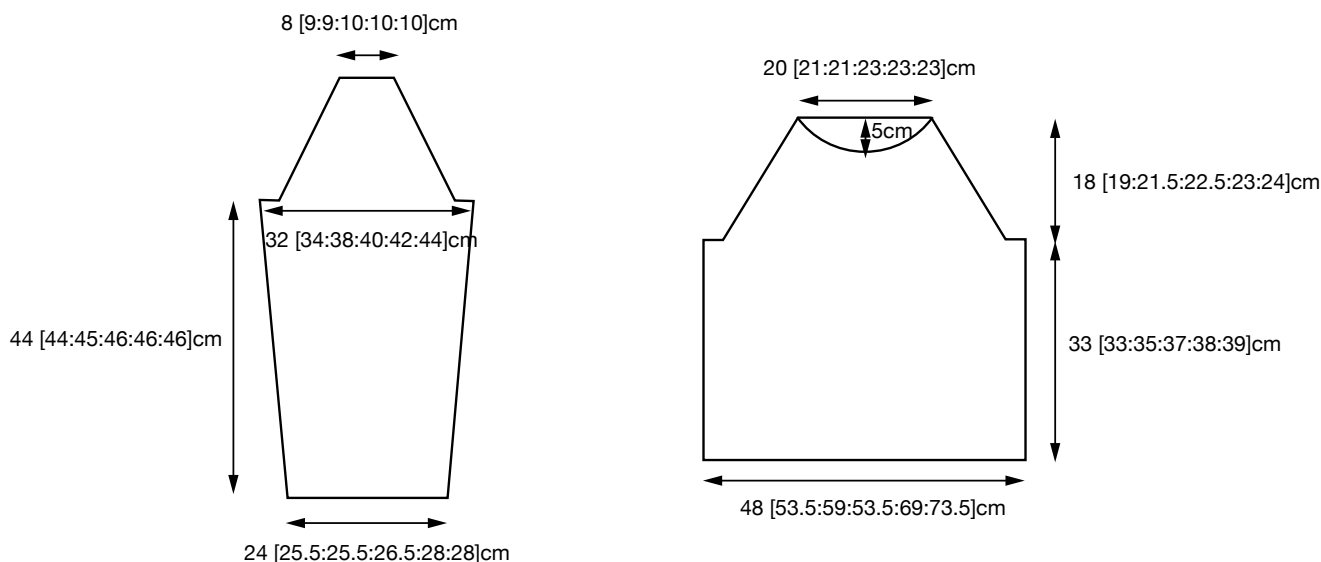

## PUNTI & ABBREVIAZIONI

**0** non lav ferri o maglie,

**f** ferro(i),

**f aus** ferro ausiliario,

**m** maglia(e),

**DL** davanti del lav,

**RL** retro del lav,

**acc** accavallata, sul f destro accavalla la maglia passata sulla m lavorata

**aum** aumento, aumentare,

**dim** diminuzione, diminuire,

**dir** diritto,

**ins** insieme,

**lav** lavorare, lavorando, lavoro,

**pass1d** passare 1 m a dir senza lav

**rip** ripetere,

**rit** ritorto,

**rov** rovescio,

**succ** successivo(i),

**v** volta(e),

**2insdir** 2 m lav ins a dir, inserire il f destro nella 2a e nella 1a maglia del f sinistro e lav le 2 maglie ins a dir.

**2insrov** 2 m lav ins a rov, inserire il f destro nella 1a e nella 2a maglia del f sinistro e lav le 2 maglie ins a rov.

**2insrov-rit** 2 m lav ins a rov ritorto, passare le 2 m senza lav sul f destro, ritorcere una m per volta ripassandola sul f sinistro. Lav le 2 m ins

a rov puntando il ferro nell'asola dietro.

**T2R** mettere 1 m in attesa sul f aus sul RL, 1 dir, lav a dir la 1 m in attesa sul f aus.

**T2D** mettere 1 m in attesa sul f aus sul DL, 1 dir, lav a dir la 1 m in attesa sul f aus.

**incr2Dx** mettere 1 m in attesa sul f aus sul RL, 1 dir, lav a rov la m in attesa sul f aus

**incr2Sx** mettere 1 m in attesa sul f aus DL, 1 rov, lav a dir la m in attesa sul f aus

### Indicazione delle Taglie

Le istruzioni sono fornite per la prima taglia. Le cifre tra parentesi si riferiscono alle taglie più grandi. Se viene indicata una sola cifra, significa che vale per tutte le taglie.

### Sottolineare le cifre relative alla taglia desiderata

## DIETRO

Avviare 90 [100:110:118:128:136] m con i f n° 5 mm, lav nella parte centrale il motivo decorativo e ai lati due fasce a maglia rasata da 31 [36:41:45:50:54] m. Impostare il lav in questo modo:

**F 1:** 31 [36:41:45:50:54] dir, lav 28 m seguendo lo schema del 1° f del motivo decorativo, 31 [36:41:45:50:54] dir.

**F 2:** 31 [36:41:45:50:54] rov, lav 28 m seguendo lo schema del 2° f del motivo decorativo, 31 [36:41:45:50:54] rov.

Proseguire lav per ogni ferro, nella parte centrale, il corrispondente ferro del motivo decorativo. Completati i 24 f del motivo, ripeterli nuovamente fino a 33 [33:35:37:38:39] cm di altezza totale, terminare con un f sul RL.

### Raglan

Intrecciare 5 [5:6:6:7:8] m all'inizio dei succ 2 f. 80 [90:98:106:114:120] m.

### Solo per la taglia S

**F 1:** 1 dir, pass1d, 1 dir, acc, lav in continuità con il motivo fino a - 3 m, 2insdir, 1 dir. 78 m.

Lav 3 f in continuità con il motivo decorativo.

Rip ancora una volta gli ultimi 4 f. 76 m.

### Solo per le taglie M, L, XL, XXL e XXXL

**F 1:** 1 dir, pass1d, 1 dir, acc, lav in continuità con il motivo fino a - 3 m, 2insdir, 1 dir. [88:96:104:112:118] m.

**F 2:** 1 rov, 2insrov, lav in continuità con il motivo fino a - 3 m, 2insrov-rit, 1 rov. [86:94:102:110:116] m.

Lav ancora [0:2:4:10:14] f dim 1 m a entrambi gli estremi, come mostrato prima, in tutti i f. [86:90:94:90:88] m.

### Per tutte le taglie

**F 1:** 1 dir, pass1d, 1 dir, acc, lav in continuità con il motivo fino a - 3 m, 2insdir, 1 dir. 74 [84:88:92:88:86] m.

Lav 1 f in continuità con il motivo decorativo. \*\*

Lav 34 [42:46:46:42:40] f dim 1 m a entrambi gli estremi, come mostrato prima, in tutti i f dispari.

Spostare le 40 [42:42:46:46:46] m rimaste sulla spilla raccogli maglie.

## DAVANTI

Seguire le istruzioni del Dietro fino a \*\*.

Lav 22 [30:34:34:30:28] f dim 1 m a entrambi gli estremi, come mostrato prima, in tutti i f dispari. 52 [54:54:58:58:58] m.

## Collo

**F succ:** 1 dir, pass1d, 1 dir, acc, 10 m in continuità con il motivo decorativo, girare, spostare le succ 39 [41:41:45:45:45] m sulla spilla raccogli maglie. Restano sul f 12 m.

(\*)Lav 1 f in continuità con il motivo decorativo.

Lav 2 f, dim 1 m per il raglan nel 1° f

CONTEMPORANEAMENTE dim 1 m per il collo in tutti i f. 9 m  
Lav 6 f dim 1 m a entrambi gli estremi del f, in tutti i f dispari. 3 m.(\*)

**F succ:** 1 dir, pass1d, 1 dir, acc. 2 m.

**F succ:** 2insrov. Tagliare e fermare il filo.

Guardando il DL, riprendere le 39 [41:41:45:45:45] m, spostare 26 [28:28:32:32:32] m su una spilla raccogli maglie, giuntare il filo e lav le 13 m rimaste in continuità con il motivo fino a - 3 m, 2insdir, 1 dir. 12 m.

Lav in modo inverso al primo lato del collo a partire da (\*).

## MANICHE (x 2)

Avviare 43 [46:46:48:50:50] m con i f n° 5 mm, lav a maglia rasata eseguendo gli aum indicati.

Aum 1 m a entrambi gli estremi del f, per il 13° f e a seguire ogni 14 [12:8:6:6:6] f fino a ottenere 57 [62:64:54:64:80] m sul f.

### Solo per le taglie L, XL e XXL

Aum 1 m a entrambi gli estremi del f ogni [10:8:8] f fino a ottenere [68:72:76] m.

### Per tutte le taglie

Continuare senza aum fino a 44 [44:45:46:46:46] cm o fino alla lunghezza desiderata, terminare con un f sul RL.

### Raglan

Intrecciare 5 [5:6:6:7:8] m all'inizio dei succ 2 f. 47 [52:56:60:62:64] m.

**F 1:** 1 dir, pass1d, 1 dir, acc, dir fino a - 3 m, 2insdir, 1 dir. 45 [50:54:58:60:62] m.

**F 2 e F 4:** lav tutte le m a rov.

**F 3:** lav tutte le m a dir.

Lav 20 [16:20:20:20:20] f dim 1 m a entrambi gli estremi del f, come mostrato sopra, nel 1° f e ogni 4 f. 35 [42:44:48:50:52] m.

**F 1:** 1 dir, pass1d, 1 dir, acc, dir fino a - 3 m, 2insdir, 1 dir. 33 [40:42:46:48:50] m.

**F 2:** lav tutte le m a rov.

Lav 18 [24:26:28:30:32] f dim 1 m a entrambi gli estremi del f, come mostrato sopra, solo nei f dispari.

Spostare le 15 [16:16:18:18:18] m rimaste sulla spilla raccogli maglie.

### BORDO DEL COLLO

Cucire i raglan, ad eccezione del raglan posteriore sinistro. Guardando il DL con i f n° 4 mm raccogliere in modo uniforme e lav a dir 15

[16:16:18:18:18] m dalla spilla raccogli maglie per la manica sinistra,

9 m lungo il lato sinistro del collo, 26 [28:28:32:32:32] m dalla spilla

raccogli maglie del collo del davanti, 9 m lungo il lato destro del collo,

15 [16:16:18:18:18] m dalla spilla raccogli maglie per la manica destra

e 40 [42:42:46:46:46] m dalla spilla raccogli maglie del collo del dietro.

114 [120:120:132:132:132] m.

Lav 2 f a dir e intrecciare tutte le m a dir.

### CONFEZIONE

Cucire il raglan posteriore sinistro e il bordo del collo. Cucire i fianchi e le maniche per la lunghezza. Per ottenere un capo della misura indicata, è necessario mettere in forma il lavoro finito su una superficie piana: coprire il capo con un panno umido finché non sarà asciutto.

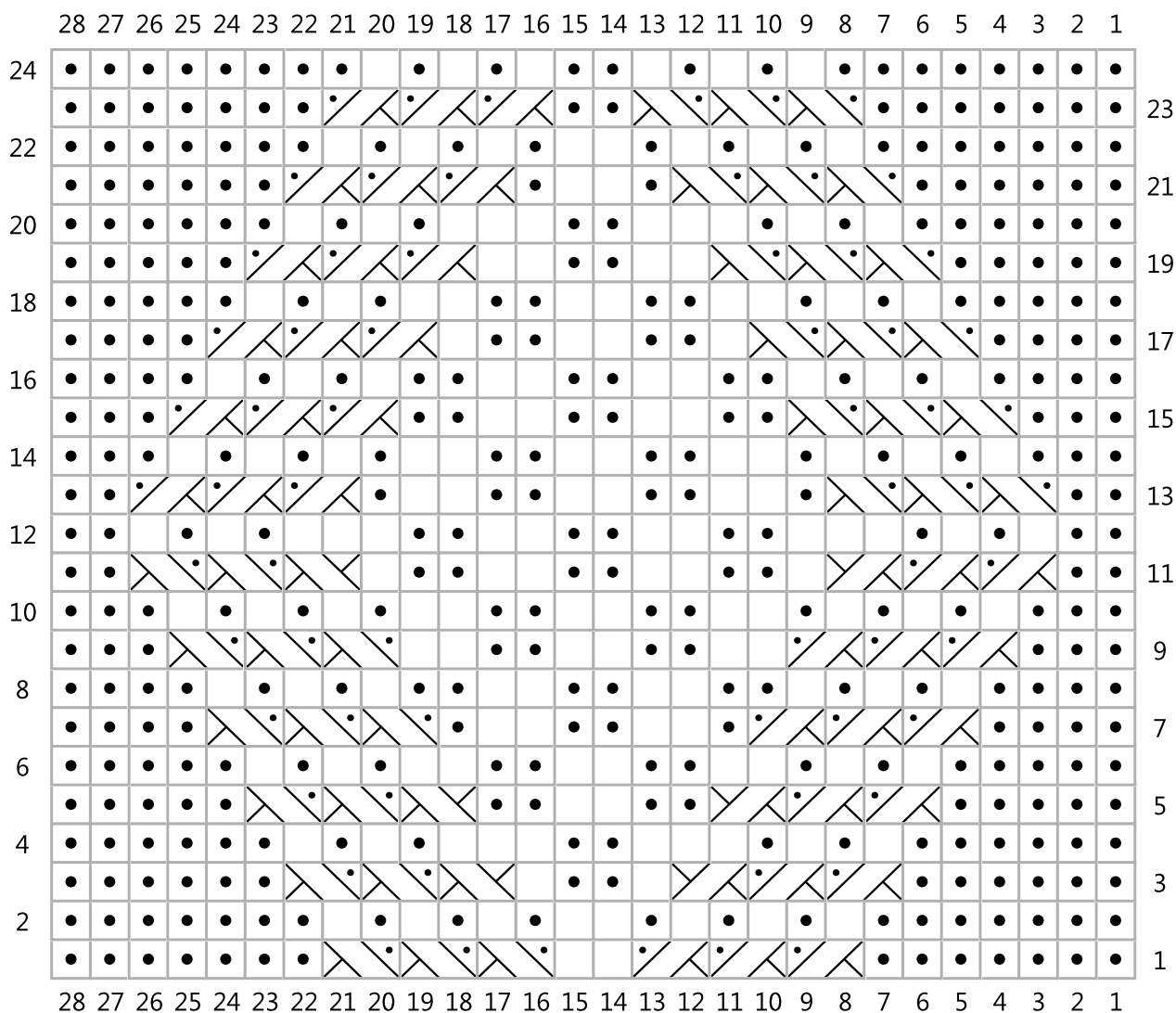

### Legenda

□ DL: dir  
RL: rov

 incr2Dx







 T2R

● DL: rov  
RL: dir

 incr2Sx

 T2D



TALLA		S	M	L	XL	XXL	XXXL	
<b>Pecho</b>		81/86	91/97	102/107	112/117	122/127	132/137	cm
<b>Anchura total (aproximada)</b>		96	107	118	127	138	147	cm
<b>Altura total (aproximada)</b>		55	57	61	64	66	68	cm
<b>Largo de manga (aproximado)</b>		44	44	45	46	46	46	cm
<b>Lana*: DMC Magnum Tweed ref. 8110 Col 929</b>		1	2	2	2	2	2	ovillos 400g
<b>Material adicional</b>	Agujas auxiliares y marcapuntos (disponibles en el neceser de Accesorios de Tricot U1886) Aguja lanera DMC – ref. 6135/5							

\*Promedio de ovillos necesarios cuando se usa el hilo y la tensión indicados.

## MUESTRAS Y AGUJAS

agujas 5 mm  
punto jersey

10 cm / 18 p

10cm / 24 pdas

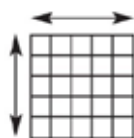

28 p. patrón trenzas =  
13.5cm con agujas de  
5mm

agujas  
n° 5 mm  
Bambú  
U1754/55



agujas  
n° 4 mm  
Bambú  
U1754/4



## PUNTOS UTILIZADOS

**Patrón trenzas** como el esquema sobre  
28 p.

### Trenza

Poner 1 p. en una aguja auxiliar por el  
RL, 1 p. der, trabajar del der. el p. dejado  
en la aguja auxiliar.

### Punto jersey:

1ª pd: del der.  
2ª pd: l del rev.  
Repetir siempre estas  
2 pds.

**Punto bobo** Todas las  
pds. del der.

### Dim 1 p. del borde (sisas y forma del cuello)

**Derecha** (DL) 1 p. der, deslizar 1 p.  
en la aguja derecha, 1 p. der, pasar el p.  
deslizado sobre el p. tejido, del der. hasta  
el final.

(RL) del rev. hasta los últimos 3 p., 2 pjr  
en la parte de atrás de los bucles, 1 p. rev.

**Izquierda** (DL) del der. hasta los últimos  
3 p, 2 pjd, 1 p. der.

(RL) 1 p. rev, 2 pjr, del rev. hasta el final.

## ABBREVIACIONES

**0** no trabajar puntos o pasadas

**p** punto(s),

**DL** derecho labor,

**RL** revés labor,

**aum** aumento, aumentar,

**dim** disminución, disminuir,

**der** derecho,

**j** juntos

**deslizar 1 der** deslizar 1 p. del derecho sin  
trabajar

rev **revés**,

**rev-retorcido** revés retorcido, trabajar del  
revés pero metiendo la aguja en el bucle  
posterior del p.

**2pjd** 2 p. juntos trabajados del der, introducir  
la aguja derecha en el 2º y 1er p. de la aguja  
izquierda y trabajarlos juntos del der.

**2pjr** 2 p. trabajados juntos del revés, introducir  
la aguja derecha por el 1º y 2º p. de la aguja  
izquierda y trabajar los 2 p. del revés.

**2 pjr-retorcidos** 2 p. trabajados juntos del  
rev retorcido, pasar 2 p sin trabajar a la aguja  
derecha, retorcer un p. por vez pasándola a la  
aguja izquierda. Trabajar los 2 p. juntos.

**T2R** poner 1 p. en una aguja auxiliar por el  
RL, 1 p. der, trabajar del der. el p. de la aguja  
auxiliar.

**T2D** poner 1 p. en una aguja auxiliar por

DL, 1p. der, trabajar del der. el p. de la aguja  
auxiliar.

**incr2Dx** poner 1 p en una aguja auxiliar por el  
RL, 1 p. der, trabajar del rev el p. dejado en la  
aguja auxiliar.

**incr2Sx** poner 1 p en una aguja auxiliar por el  
DL, 1 p. rev, trabajar del rer el p. dejado en la  
aguja auxiliar.

ES ESENCIAL TRABAJAR CON LA TENSIÓN INDICADA PARA OBTENER UN BUEN RESULTADO.

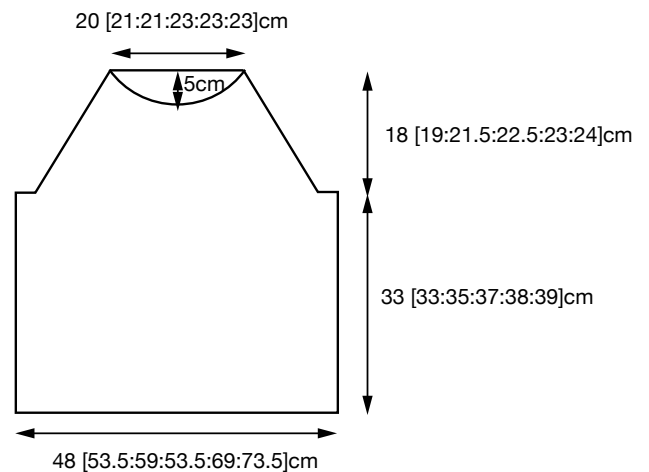
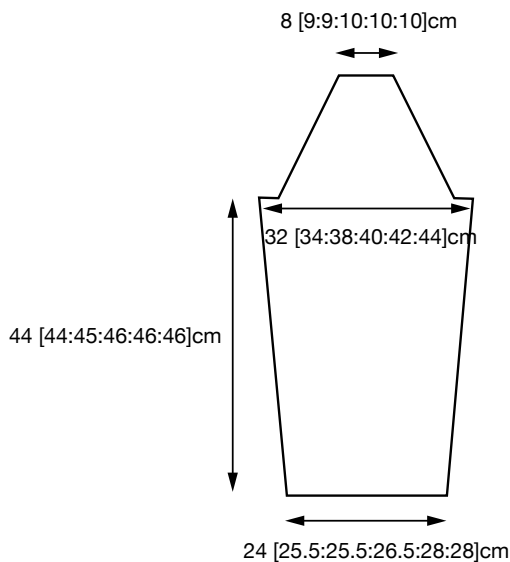

## REALIZACIÓN

### ESPALDA

Con las agujas de 5mm montar 90 [100:110:118:128:136] p. Trabajar 31 [36:41:45:50:54] p. en p. jersey, los 28 p. centrales como diagrama de trenzas y los últimos 31 [36:41:45:50:54] p. en p. jersey.

### Raglán

Cuando la espalda mida 33 [33:35:37:38:39]cm a cada borde lateral cerrar 1 x 5 [5:6:6:7:8] p. Quedan 80 [90:98:106:114:120] p.

Dim 1 p. del borde a cada final de la 1ª pd. Quedan 78 [88:96:104:112:118] p.

Entonces dim 1 p. del borde a cada final:

S – 2 x 1 p. cada 4 pds., 17 x 1 p. cada 2 pds.

M – 2 x 1 p. en cada pd., 21 x 1 p. cada 2 pds.

L – 4 x 1 p. en cada pd., 20 x 1 p. cada 2 pds.

XL – 6 x 1 p. en cada pd., 23 x 1 p. cada 2 pds.

XXL – 12 x 1 p. en cada pd., 21 x 1 p. cada 2 pds.

XXXL – 16 x 1 p. en cada pd., 20 x 1 p. cada 2 pds.

Dejar los 40 [42:42:46:46:46] p. restantes en una aguja auxiliar.

### DELANTERO

Trabajar como la espalda hasta el comienzo de la forma del raglán.

Cerrar como en la espalda, entonces dim 1 p. del borde a cada final en la 1ª pd. Quedan 78 [88:96:104:112:118] p.

Entonces dim 1 p. del borde a cada final:

S – 2 x 1 p. cada 4 pds., 11 x p. cada 2 pds.

M – 2 x 1 p. en cada pd., 15 x 1 p. cada 2 pds.

L – 4 x 1 p. en cada pd., 17 x 1 p. cada 2 pds.

XL – 6 x 1 p. en cada pd., 17 x 1 p. cada 2 pds.

XXL – 12 x 1 p. en cada pd., 15 x 1 p. cada 2 pds.

XXXL – 16 x 1 p. en cada pd., 14 x 1 p. cada 2 pds.

Quedan 52 [54:54:58:58:58] p.

### Forma del cuello

Dejar los 26 [28:28:32:32:32] p. centrales en una aguja auxiliar y trabajar los lados por separado.

Dim 1 p. desde el borde del raglán 6 x 1 p. cada 2 pds., al mismo tiempo comenzar en la 3ª pd dim en el lado cuello 3 x 1 p. cada pd., entonces 2 x 1 p. cada 2 pds. Quedan 2 p.

Cerrar los 2 p. restantes.

Completar el segundo lado del cuello.

### MANGAS

Con las agujas de 5mm montar 43 [46:46:48:50:50] p.

Trabajar en p. jersey aum 1 p. a cada final de la 13ª pd. Obtenemos 45 [48:48:50:52:52] p.

Aum a cada final:

S – 6 x 1 p. cada 14 pds.

M – 7 x 1 p. cada 12 pds.

L – 8 x 1 p. cada 8 pds., 2 x 1 p. cada 10 pds.

XL – 2 x 1 p. cada 6 pds., 9 x 1 p. cada 8 pds.

XXL – 6 x 1 p. cada 6 pds., 6 x 1 p. cada 8 pds.

XXXL – 14 x 1 p. cada 6 pds.

Obtenemos 57 [62:68:72:76:80] p.

Continuar trabajando en estos 57 [62:68:72:76:80] p. hasta una medida de mangas de 44 [44:45:46:46:46]cm.

### Raglán

A cada lado del borde cerrar 1 x 5 [5:6:6:7:8] p. Quedan 47

[52:56:60:62:64] p.

Dim 1 p. del borde a cada final en la 1ª pd. Quedan 45 [50:54:58:60:62] p.

Entonces dim 1 p. del borde en cada final:

S – 6 x 1 p. cada 4 pds., 9 x 1 p. cada 2 pds.

M – 5 x 1 p. cada 4 pds., 12 x 1 p. cada 2 pds.

L – 6 x 1 p. cada 4 pds., 13 x 1 p. cada 2 pds.

XL – 6 x 1 p. cada 4 pds., 14 x 1 p. cada 2 pds.

XXL – 6 x 1 p. cada 4 pds., 15 x 1 p. cada 2 pds.

XXXL – 6 x 1 p. cada 4 pds., 16 x 1 p. cada 2 pds.

Dejar los 15 [16:16:18:18:18] p. restantes en una aguja auxiliar.

### TIRILLA DEL CUELLO

Coser los lados del raglan dejando la parte izquierda de la espalda abierta. Por el DL con las agujas de 4mm, hacer 15 [16:16:18:18:18] p. der de la aguja auxiliar en la parte superior de la manga izquierda, retomar y tejer 9 p. a lo largo del lado izquierdo del cuello, 26 [28:28:32:32:32] p. der dejados en la aguja auxiliar en el delantero del cuello, retomar y tejer 9 p. a lo largo del lado derecho del cuello, 15 [16:16:18:18:18] p. der de los dejados en la aguja auxiliar en la parte superior de la manga derecha, 40 [42:42:46:46:46] p. der. De la aguja auxiliar de la parte del cuello en la espalda.

Obtenemos 114 [120:120:132:132:132] p.

Trabajar 2 pds. en p. bobo.

Cerrar.

### ACABADOS

Coser los laterales del raglan de la espalda izquierda y los bordes de la tirilla del cuello. Coser los laterales y el bajo mangas.

Para obtener una prenda de las medidas indicadas, es necesario dar forma a la labor sobre una superficie plana y cubrirla con un paño húmedo. Dejarlo hasta que se seque.

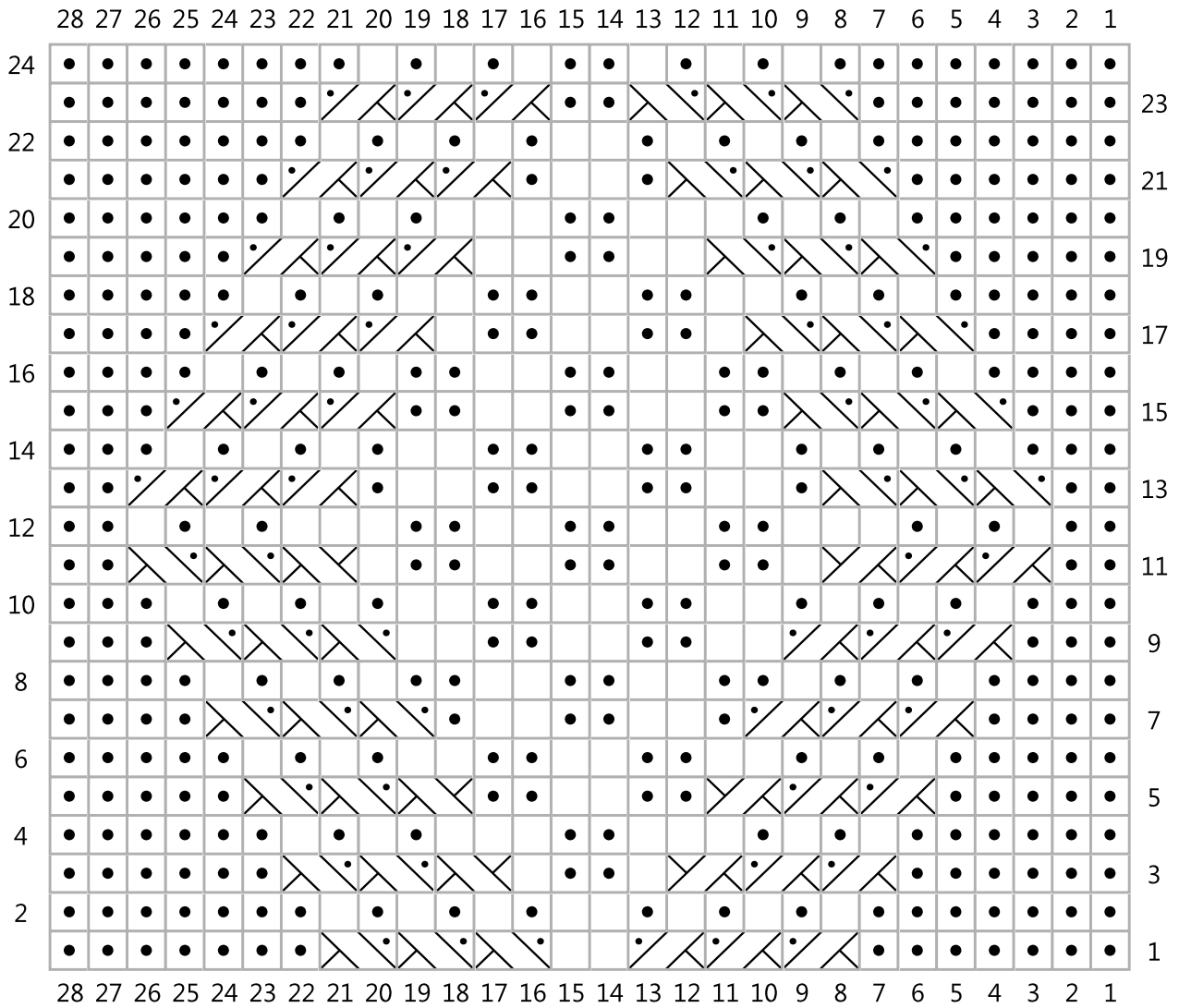

Leyenda







- DL: del derecho  
RL: del revés
- DL: del revés  
RL: del derecho

 incr2Dx

 incr2Sx

 T2R

 T2D

TAMANHO		S	M	L	XL	XXL	XXXL	
Peito		81/86	91/97	102/107	112/117	122/127	132/137	cm
Largura total		96	107	118	127	138	147	cm
Altura total (aproximada)		55	57	61	64	66	68	cm
Altura manga (ajustável)		44	44	45	46	46	46	cm
Lã*: DMC Magnum Tweed ref. 8110 Cor 929		1	2	2	2	2	2	novelos 400g
Material complementar	Agulhas auxiliares e marcador de malhas (disponíveis no Estojo Acessorios Malha U1886) Agulha para lã DMC ref. 6135/5							

\*Número médio de novelos necessários ao usar a lã e a tensão indicadas.

#### AMOSTRA E AGULHAS

agulhas 5 mm  
p. jersey

10 cm / 18 p

10cm / 24 carrs.

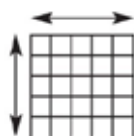

28 p. padrão de torcidos  
= 13.5cm com as agulhas  
5mm

agulhas  
n° 5 mm  
Bambú  
U1754/55

agulhas  
n° 4 mm  
Bambú  
U1754/4

#### PONTOS UTILIZADOS

**Padrão de torcidos** trabalhe 28 p. seguindo o esquema.

**C2B** passe o p. seguinte para trás para uma agulha auxiliar, 1 p.meia e 1 p.meia da agulha auxiliar.

**C2F** passe o p. seguinte para a frente para uma agulha auxiliar, 1 p.meia e 1 p.meia da agulha auxiliar.

**T2B** passe o p. seguinte para trás para uma agulha auxiliar, 1 p. meia e 1 p. liga da agulha auxiliar.

**T2F** passe o p. seguinte para a frente para uma agulha auxiliar, 1 p. liga e 1 p.meia da agulha auxiliar.

#### Ponto jersey

**1ª carr:** em meia.

**2ª carr:** em liga.

#### Ponto jarreteira

Todas as carrs. em meia.

#### Dim 1 p. da orela (cavas e decote)

##### Direita:

(LD) 1 p. meia, passe 1 p. para a agulha direita, 1 p. meia, passe o p. deslizado sobre o p. trabalhado, trabalhe em meia até ao final.

(LA) trabalhe em liga até aos últimos 3 p., 2 pjl na parte detrás das argolas, 1 p. liga.

##### Esquerda:

(LD) trabalhe em meia até aos últimos 3 p., 2 pjm, 1 p. meia.

(LA) 1 p. liga, 2 pjl, trabalhe em liga até ao final.

É IMPRESCINDÍVEL TRABALHAR COM A AMOSTRA INDICADA PARA OBTER UM ÓPTIMO RESULTADO



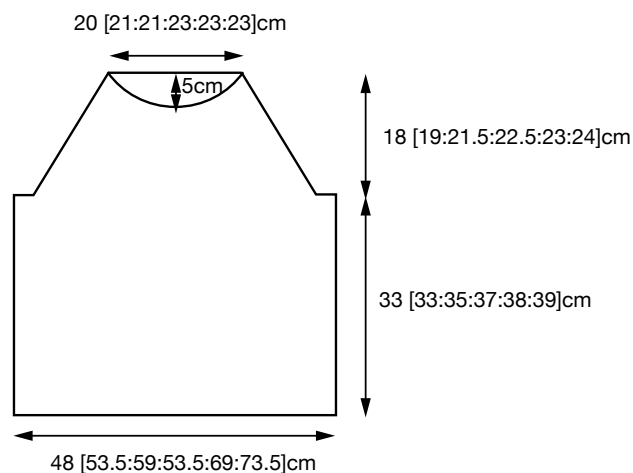
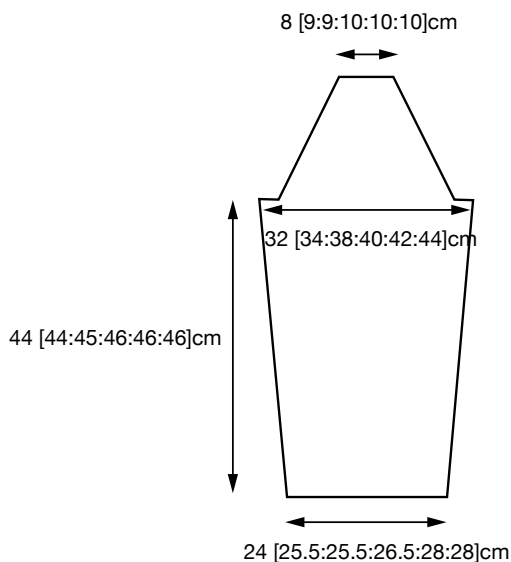

### Indicações dos tamanhos

As explicações são dadas para o primeiro tamanho. Os números entre parêntesis referem-se aos tamanhos maiores. Se se indicar apenas um número, este vale para todos os tamanhos.

Sublinhe os números relativos ao tamanho desejado.

## REALIZAÇÃO

### COSTAS

Com as agulhas 5mm, monte 90 [100:110:118:128:136] p. Trabalhe 31 [36:41:45:50:54] p. em p. jersey, os 28 p. centrais como o esquema dos torcidos e os últimos 31 [36:41:45:50:54] p. em p. jersey.

### Raglan

Quando as costas medirem 33 [33:35:37:38:39]cm remate 1 x 5 [5:6:6:7:8] p. em ambos os lados. Ficam 80 [90:98:106:114:120] p. Dim a 1 p. da orela de cada lado na 1ª carr. Ficam 78 [88:96:104:112:118] p. Em seguida, dim a 1 p. da orela de cada lado:  
 S – 2 x 1 p. cada 4 carrs., 17 x 1 p. cada 2 carrs.  
 M – 2 x 1 p. em cada carr., 21 x 1 p. cada 2 carrs.  
 L – 4 x 1 p. em cada carr., 20 x 1 p. cada 2 carrs.  
 XL – 6 x 1 p. em cada carr., 23 x 1 p. cada 2 carrs.  
 XXL – 12 x 1 p. em cada carr., 21 x 1 p. cada 2 carrs.  
 XXXL – 16 x 1 p. em cada carr., 20 x 1 p. cada 2 carrs.  
 Deixe os 40 [42:42:46:46:46] p. restantes numa agulha auxiliar.

### FRENTE

Trabalhe como as costas até ao início do raglan. Remate como as costas, e depois dim a 1 p. da orela em ambos os lados na 1ª carr. Ficam 78 [88:96:104:112:118] p. Em seguida, dim a 1 p. da orela de cada lado:  
 S – 2 x 1 p. cada 4 carrs., 11 x p. cada 2 carrs.  
 M – 2 x 1 p. em cada carr., 15 x 1 p. cada 2 carrs.  
 L – 4 x 1 p. em cada carr., 17 x 1 p. cada 2 carrs.  
 XL – 6 x 1 p. em cada carr., 17 x 1 p. cada 2 carrs.  
 XXL – 12 x 1 p. em cada carr., 15 x 1 p. cada 2 carrs.  
 XXXL – 16 x 1 p. em cada carr., 14 x 1 p. cada 2 carrs.  
 Ficam 52 [54:54:58:58:58] p.

### Decote

Deixe os 26 [28:28:32:32:32] p. centrais numa agulha auxiliar e trabalhe os lados em separado. A 1 p. da orela do raglan dim 6 x 1 p. a cada 2 carrs., ao mesmo tempo comece na 3ª carr a dim no lado do decote 3 x 1 p. em cada carr.,

depois 2 x 1 p. a cada 2 carrs. Ficam 2 p. Remate os 2 p. restantes. Complete o segundo lado do decote.

### MANGAS

Com as agulhas 5mm, monte 43 [46:46:48:50:50] p. Trabalhe em p. jersey, aum 1 p. de cada lado da 13ª carr. Obtêm-se 45 [48:48:50:52:52] p. Aum de cada lado:  
 S – 6 x 1 p. cada 14 carrs.  
 M – 7 x 1 p. cada 12 carrs.  
 L – 8 x 1 p. cada 8 carrs., 2 x 1 p. cada 10 carrs.  
 XL – 2 x 1 p. cada 6 carrs., 9 x 1 p. cada 8 carrs.  
 XXL – 6 x 1 p. cada 6 carrs., 6 x 1 p. cada 8 carrs.  
 XXXL – 14 x 1 p. cada 6 carrs.  
 Obtêm-se 57 [62:68:72:76:80] p. Continue a trabalhar estes 57 [62:68:72:76:80] p. até que as mangas meçam 44 [44:45:46:46:46]cm.

### Raglan

Remate 1 x 5 [5:6:6:7:8] p. de cada lado. Ficam 47 [52:56:60:62:64] p. Dim a 1 p. da orela, de cada lado na 1ª carr. Ficam 45 [50:54:58:60:62] p. Em seguida, dim a 1 p. da orela de cada lado:  
 S – 6 x 1 p. cada 4 carrs., 9 x 1 p. cada 2 carrs.  
 M – 5 x 1 p. cada 4 carrs., 12 x 1 p. cada 2 carrs.  
 L – 6 x 1 p. cada 4 carrs., 13 x 1 p. cada 2 carrs.  
 XL – 6 x 1 p. cada 4 carrs., 14 x 1 p. cada 2 carrs.  
 XXL – 6 x 1 p. cada 4 carrs., 15 x 1 p. cada 2 carrs.  
 XXXL – 6 x 1 p. cada 4 carrs., 16 x 1 p. cada 2 carrs.  
 Deixe os 15 [16:16:18:18:18] p. restantes numa agulha auxiliar.

### TIRA DO DECOTE

Cosa os lados do raglan, deixando aberto o lado esquerdo das costas. Pelo LD, com as agulhas 4mm, faça 15 [16:16:18:18:18] p. meia da agulha auxiliar na parte superior da manga esquerda. Recupere e trabalhe 9 p. no lado esquerdo do decote, 26 [28:28:32:32:32] p. meia deixados na agulha auxiliar na frente do decote. Recupere e trabalhe 9 p. no lado direito do decote, 15 [16:16:18:18:18] p. meia dos p.

deixados na agulha auxiliar na parte superior da manga direita, 40  
 [42:42:46:46:46] p. meia da agulha auxiliar na parte detrás do decote.  
 Obtém-se 114 [120:120:132:132:132] p.  
 Trabalhe 2 carrs. em p. jarreteira.  
 Remate.

**ACABAMENTOS**

Cosa os lados do raglan da parte esquerda das costas e a tira do decote.  
 Cosa os lados e por baixo das mangas.

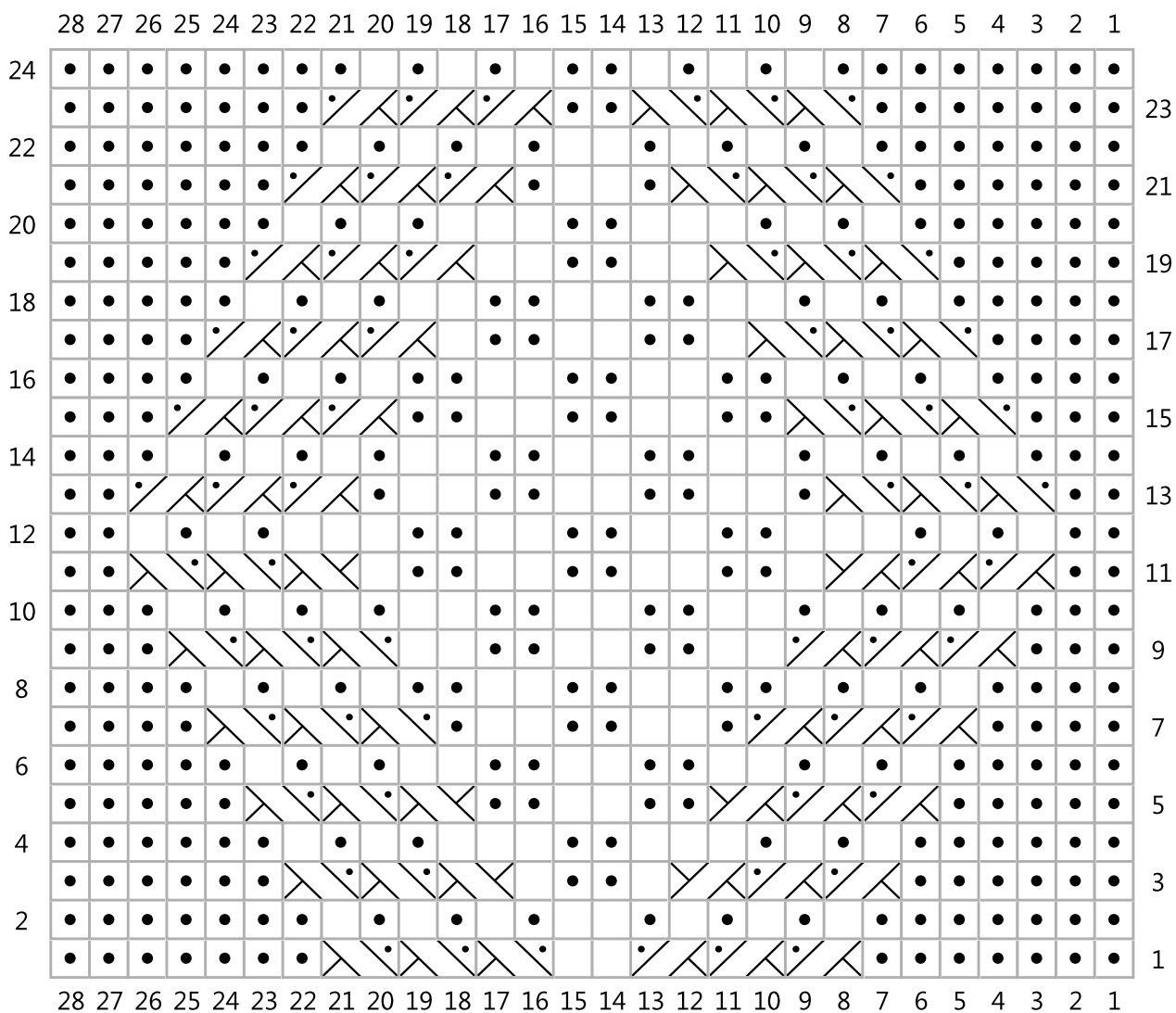

**Legenda**

- LD: p. meia
- LA: p. liga
- LD: p. liga
- LA: p. meia



T2B



C2B



T2F



C2F



**DMC**  
MAGNUM TWEED  
EXTRA VALUE

**DMC**  
MAGNUM TWEED  
EXTRA VALUE

**DMC**  
MAGNUM TWEED  
EXTRA VALUE

**DMC**  
MAGNUM TWEED  
EXTRA VALUE

# MAGNUM TWEED

EXTRA VALUE

SCEGLI IL TUO PROSSIMO PROGETTO / ELIJE TU PRÓXIMO PROYECTO  
ESCOLHA O SEU PRÓXIMO PROJETO



8234

  
**D·M·C**<sup>®</sup>  
DOLLFUS MIEG & CIE  
FONDÉE EN 1746

STAMPATO IN FRANCIA  
IMPRESO EN FRANCIA  
IMPRESSO EM FRANÇA

TROVI ALTRE IDEE E MODELLI IN  
ENCUENTRA MÁS INSPIRACIÓN Y DISEÑOS EN  
ENCONTRE MAIS INSPIRAÇÃO E DESENHOS EM  
DMC.COM / @DMC\_EMBROIDERY / #DMCTHREADS

1€

15745B/122



3 15745B 011885