

0 MESI- 2 ANNI

TAGLIA



DOLLFUS MIEG & CIE
FONDÉE EN 1746









DISEGNO N°
5307
FACILE

TEDDY

ADORABLE, GENTLEST-EVER
FUN FUR YARN FOR BABIES

SCEGLI IL
COLORE
NELL'ULTIMA
PAGINA

ETÀ / TAGLIA		0-3 mesi	3-6 mesi	6-9 mesi	9-12 mesi	12-18 mesi	1-2 anni
Circonferenza busto		42 cm	46 cm	50 cm	52 cm	54 cm	56 cm
Larghezza totale capo finito o giro vita		46 cm	51 cm	54 cm	56 cm	59 cm	61 cm
Altezza totale capo finito (approssimativa)		25 cm	27 cm	30 cm	32 cm	34 cm	36 cm
Lunghezza maniche (adattabile)		16 cm	17 cm	18 cm	20 cm	22 cm	25 cm
Filato*: Teddy ref. 8139 Col. 317		2 gomitoli	3 gomitoli	3 gomitoli	3 gomitoli	3 gomitoli	4 gomitoli
Occorrono anche	Spille raccogli maglie (disponibili nella Trousse Accessori Maglia U1886), Ago per lana DMC – ref. 6135/5						

* Numero medio di gomitoli necessari quando si usa il filato e la tensione indicati.

CAMPIONE & FERRI

Maglia rasata
ferri n° 5,5 mm

10 cm /
16 maglie

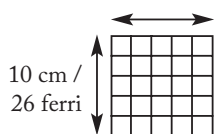

4,5 mm
Bambù
U1754/45



5,5 mm
Bambù
U1754/55



PUNTI UTILIZZATI

Coste 1/1:

F 1: * 1 dir, 1 rov, rip da * fino a – 1 m,
1 dir.
F 2: 1 rov, * 1 dir, 1 rov, rip da * fino alla
fine del f.
Rip sempre questi 2 f.

Maglia Rasata:

F 1: lav tutte le m a dir.
F 2: lav tutte le m a rov.
Rip sempre questi 2 f.

DISEGNO

- A 11 [11:12:12:13:14] cm,
- B 8 [9:10:11:12:12] cm,
- C 11 [11:12:12:13:14] cm,
- D 25 [27:30:32:34:36] cm,
- E 3 [25.5:27:28:29.5:30.5] cm,
- F 14 [14:14:15:15:16] cm,
- G 19 [20:21:22:23:24] cm,
- H 16 [17:18:20:22:25] cm.

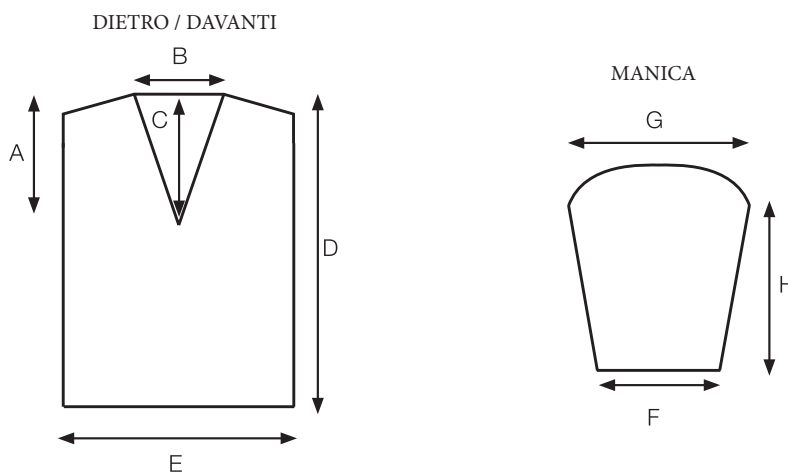

È ESSENZIALE LAVORARE CON LA TENSIONE INDICATA PER OTTENERE UN BUON RISULTATO.

Indicazione delle Taglie

Le istruzioni sono fornite per la prima taglia. Le cifre tra parentesi si riferiscono alle taglie più grandi. Se viene indicata una sola cifra, significa che vale per tutte le taglie.

ABBREVIAZIONI

cm centimetri
g grammi
0 non lav ferri o maglie
f ferro(i)
f aus ferro ausiliario
m maglia(e)
DL davanti del lav

RL retro del lav
aum aumento, aumentare
dim diminuzione, diminuire
dir diritto
ins insieme
rip ripetere
rov rovescio
succ successivo(i)

v volta(e)
2insdir 2 m lav ins a dir, inserire il f destro nella 2a e nella 1a maglia del f sinistro e lav le 2 maglie ins a dir.
2insrov 2 m lav ins a rov, inserire il f destro nella 1a e nella 2a maglia del f sinistro e lav le 2 maglie ins a rov.

Sottolineare le cifre relative alla taglia desiderata

DIETRO

Avviare 41 [45:49:51:53:55] m con i f n° 4,5 mm e lav a coste 1/1 per 2,5 cm, terminare con un f sul DL.

F succ: 8 [8:6:7:8:7] rov, 2insrov, rip (6 [7:5:5:5:6] rov, 2insrov) per 3 [3:5:5:5:5] v, 7 [8:6:7:8:6] rov. 37 [41:43:45:47:49] m. **
Passare ai f n° 5,5 mm e continuare a maglia rasata fino a 23 [25:28:30:32:34] cm, terminare con un f sul RL.

Spalle

Intrecciare 6 [6:6:7:7:7] m all'inizio dei succ 2 f. 25 [29:31:31:33:35] m.

Intrecciare 6 [7:7:7:7:8] m all'inizio dei succ 2 f. Spostare le 13 [15:17:17:19:19] m rimaste su una spilla raccogli maglie.

DAVANTI

Seguire le istruzioni del Dietro fino a **. Passare ai f n° 5,5 mm e continuare a maglia rasata fino a 14 [16:18:20:21:22] cm di altezza totale, terminare con un f sul RL. Il lav continua tutto a maglia rasata eseguendo le dim indicate.

Dividere per il Collo

F succ: 16 [18:19:20:21:22] dir, 2insdir, girare, spostare le 19 [21:22:23:24:25] m rimaste su una spilla raccogli maglie.

Lav solo sulle prime 17 [19:20:21:22:23] m in questo modo:

F succ: lav tutte le m a rov.

Solo per la 2a, 3a, 4a, 5a e 6a taglia

Lav [2:4:4:8:6] f dim 1 m per il collo nel 1° f e a seguire ogni [0:2:2:2:2] f. [18:18:19:18:20] m.

Per tutte le taglie

Lav 19 [17:17:17:13:17] f dim 1 m per il collo nel 3° [1°:1°:1°:1°:1°] f e a seguire ogni 4 f. 12 [13:13:14:14:15] m.

Continuare senza dim fino a 23 [25:28:30:32:34] cm di altezza totale, terminare con un f sul RL.

Spalla

F succ: intrecciare 6 [6:6:7:7:7] m, a dir fino alla fine del f. 6 [7:7:7:7:8] m.

F succ: lav tutte le m a rov.

Intrecciare le 6 [7:7:7:7:8] m rimaste.

Guardando il DL, riprendere le 19

[21:22:23:24:25] m in attesa, passare 1 m su una spilla di sicurezza o una spilla raccogli maglie, giuntare il filo continuare il lav sulle 18 [20:21:22:23:24] m rimaste.

F 1: 2insdir, a dir fino alla fine del f. 17

[19:20:21:22:23] m.

F 2: lav tutte le m a rov.

Solo per la 2a, 3a, 4a, 5a e 6a taglia

Lav [2:4:4:8:6] f dim 1 m per il collo nel 1° f e a seguire ogni [0:2:2:2:2] f. [18:18:19:18:20] m.

Per tutte le taglie

Lav 19 [17:17:17:13:17] f dim 1 m per il collo nel 3° [1°:1°:1°:1°:1°] f e a seguire ogni 4 f. 12 [13:13:14:14:15] m.

Continuare senza dim fino a 23

[25:28:30:32:34] cm di altezza totale, terminare con un f sul DL.

Spalla

F succ: intrecciare 6 [6:6:7:7:7] m, a rov fino alla fine del f. 6 [7:7:7:7:8] m.

F succ: lav tutte le m a dir.

Intrecciare le 6 [7:7:7:7:8] m rimaste.

MANICHE (x 2)

Avviare 25 [25:25:27:27:29] m con i f n° 4,5 mm e lav a coste 1/1 per 2,5 cm, terminare con un f sul DL.

F succ: lav tutte le m a rov dim 2 m distribuite lungo il f. 23 [23:23:25:25:27] m.

Passare ai f n° 5,5 mm e lav a maglia rasata aum 1 m a entrambi gli estremi del 5° f e a seguire ogni 8 [6:6:8:8:6] f fino a ottenere 31 [31:31:35:31:35] m sul f.

Solo per la 2a, 3a, 5a e 6a taglia

Aum 1 m a entrambi gli estremi ogni [8:8:8:10] f fino a ottenere [33:33:37:39] m sul f.

Per tutte le taglie

Continuare senza aum fino a 16 [17:18:20:22:25] cm di altezza totale o fino alla lunghezza desiderata, terminare con un f sul RL.

Scalfo

Intrecciare 3 [3:2:2:2:3] m all'inizio dei succ 8 [6:4:4:2:10] f. 7 [15:25:27:33:9] m.

Solo per la 2a, 3a, 4a e 5a taglia

Intrecciare [4:3:3:3] m all'inizio dei succ

[2:6:6:8] f. [7:7:9:9] m.

Per tutte le taglie

Intrecciare le 7 [7:7:9:9] m rimaste.

COLLETTO

Cucire la spalla destra. Guardando il DL, con i f n° 4,5 mm raccogliere in modo uniforme e lav a dir 23 [23:25:25:27:29] m lungo il lato sinistro del collo, 1 m dalla spilla di sicurezza al centro della V, 23 [23:25:25:27:29] m lungo il lato destro del collo e 16 [18:20:20:22:22] m dalle 13 [15:17:17:19:19] m intrecciate per il collo del dietro. 63 [65:71:71:77:81] m.

Iniziando dal 2° f delle coste 1/1 procedere in questo modo:

F 1: rip (1 rov, 1 dir) per 19 [20:22:22:24:25] v inserire il f a rov dal dietro nella 2a m e poi nella 1a m, farle scivolare entrambe sul f di destra, lav la m succ a rov, quindi accavallare ins le 2 m passate sulla m lav a rov, rip (1 dir, 1 rov) per 11 [11:12:12:13:14] v. 61 [63:69:69:75:79] m.

F 2: rip (1 dir, 1 rov) per 10 [10:11:11:12:13] v, 1 dir, inserire il f a dir nella 2a m e poi nella 1a m, farle scivolare entrambe sul f di destra, lav la m succ a dir, quindi accavallare ins le 2 m passate sulla m lav a dir, 1 dir, rip (1 rov, 1 dir) per 18 [19:21:21:23:24] v. 59 [61:67:67:73:77] m.

Lav ancora 1 f a coste e dim 2 m al centro della V come mostrato prima. 57 [59:65:65:71:75] m.

Intrecciare **morbidamente** a coste tutte le m, dim 2 m al centro della V come mostrato prima (lav le m come mostrato, prima di intrecciarle sul f di destra per chiuderle).

CONFEZIONE

Cucire la spalla sinistra e il colletto sul dietro. Piegare le maniche a metà e posizionarle in corrispondenza delle cuciture delle spalle, cucire le maniche in posizione per circa 11 [11:12:12:13:14] cm a partire dalla spalla verso il basso. Cucire le maniche e i fianchi nel senso della lunghezza. Per ottenere un capo della misura indicata, è necessario mettere in forma il lavoro finito su una superficie piana: coprire il capo con un panno umido finché non sarà asciutto.

TEDDY

ADORABLE, GENTLEST-EVER
FUN FUR YARN FOR BABIES

SCEGLI IL TUO COLORE PREFERITO



317



312



311



315

D·M·C[®]
DOLLFUS MIEG & CIE
FONDÉE EN 1746

TROVI ALTRE IDEE E MODELLI IN

STAMPATO IN FRANCIA

DMC.COM / @DMC_EMBROIDERY / #DMCTHREADS

15708A/122



0 MESES - 2 AÑOS

TALLA



D·M·C®

DOLLFUS MIEG & CIE
FONDÉE EN 1746









DISEÑO N°
5307
FÁCIL

TEDDY

ADORABLE, GENTLEST-EVER
FUN FUR YARN FOR BABIES

ELIJE COLOR
EN LA ÚLTIMA
PÁGINA

EDAD / TALLA		0-3 meses	3-6 meses	6-9 meses	9-12 meses	12-18 meses	1-2 años
Pecho		42 cm	46 cm	50 cm	52 cm	54 cm	56 cm
Anchura		46 cm	51 cm	54 cm	56 cm	59 cm	61 cm
Altura total		25 cm	27 cm	30 cm	32 cm	34 cm	36 cm
Altura de manga		16 cm	17 cm	18 cm	20 cm	22 cm	25 cm
Lana*: Teddy ref. 8139 Col. 317		2 ovillos	3 ovillos	3 ovillos	3 ovillos	3 ovillos	4 ovillos
Material adicional	Aguja para lana DMC – ref. 6135/5 Aguja auxiliar y marcapuntos (disponible en el neceser de accesorios de tricot U1886)						

*Cantidad de ovillos requeridos para el tipo de lana de la explicación y la tensión adecuada.

MUESTRA & AGUJAS

Punto Jersey der. 10 cm /
 Agujas 16 puntos
 n° 5,5 mm

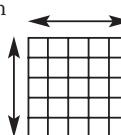

10 cm /
 26 pasadas

5,5 mm
 Bambú
 U1754/55



4,5 mm
 Bambú
 U1754/45



PUNTOS UTILIZADOS

Punto elástico 1/1:

1ª pd.: * 1 der, 1 rev, rep de * hasta - 1 p, 1 der.
 2ª pd.: 1 rev, * 1 der, 1 rev, rep de * hasta el final de la pd. Rep siempre estas 2 pds

P. jersey der.:

1ª pd.: todos los p. del der.
 2ª pd.: todos los p. de rev.
 Repetir siempre estas 2 pds.

PATRÓN

ESPALDA / DELANTERO

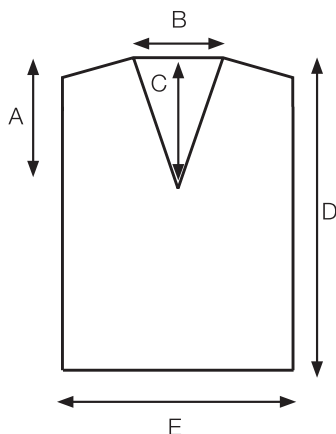

- A 11 [11:12:12:13:14] cm,
- B 8 [9:10:11:12:12] cm,
- C 11 [11:12:12:13:14] cm,
- D 25 [27:30:32:34:36] cm,
- E 3 [25.5:27:28:29.5:30.5] cm,
- F 14 [14:14:15:15:16] cm,
- G 19 [20:21:22:23:24] cm,
- H 16 [17:18:20:22:25] cm.

MANGA

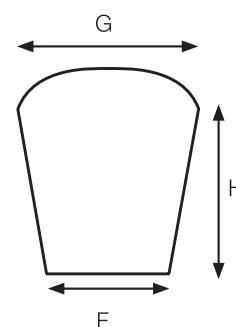

ES FUNDAMENTAL TRABAJAR CON LA TENSIÓN ADECUADA PARA CONSEGUIR UN RESULTADO ÓPTIMO.

Medidas

Las instrucciones son para la primera talla. Las cifras entre paréntesis hacen referencia a las tallas superiores. Cuando solo se especifica una cifra, ésta se refiere a todas las tallas.

ABREVIATURAS

cm centímetros
mm milímetros
aum aumentar
dim disminuir
p punto(s)

Marcar la talla que se desea tejer

ESPALDA

Con agujas de 4,5 mm montar 41 [45:49:51:53:55] p.

1ª pd.: * 1 p. der., 1 p. rev., rep desde * hasta el último p., 1 p. der.

2ª pd.: 1 p. rev., * 1 p. der., 1 p. rev., rep desde * hasta el final.

A partir de ahora llamaremos a estas 2 pds. elástico 1x1.

Tejer en elástico 1x1 durante 2,5 cm.

Terminar con una pd. por el rev.

Siguiente pd. 8 [8:6:7:8:7] p. rev., 2 pjr, (6 [7:5:5:5:6] p. rev., 2 pjr) 3 [3:5:5:5:5] veces, 7 [8:6:7:8:6] p. rev. 37 [41:43:45:47:49] p.

Cambiar a agujas de 5,5 mm y tejer de la siguiente manera:

1ª pd. Tejer del der.

2ª pd. Tejer del rev.

A partir de ahora llamaremos a estas 2 pds. p. jersey (punto jersey). **

Tejer en p. jersey hasta que la espalda mida 23 [25:28:30:32:34] cm. Terminar con una pd. por el rev.

Dar forma a los hombros

Cerrar 6 [6:6:7:7:7] p. al principio de las siguientes 2 pds. 25 [29:31:31:33:35] p.

Cerrar 6 [7:7:7:7:8] p. al principio de las siguientes 2 pds. 13 [15:17:17:19:19] p.

Dejar los 13 [15:17:17:19:19] p. restantes en espera.

DELANTERO

Tejer igual que la espalda hasta **.

Tejer en p. jersey hasta que el delantero mida 20 [22:24:26:28:30] cm. Terminar con una pd. del rev.

Dividir para el escote

Siguiente pd. 16 [18:19:20:21:22] p. der., 2 pjd, girar, dejar los 19 [21:22:23:24:25] p. restantes en espera.

Tejer estos 17 [19:20:21:22:23] p. de la siguiente manera:

Siguiente pd. Tejer del rev.

Para tallas 2, 3, 4, 5 y 6

Tejer [2:4:4:8:6] pds., dim 1 p. en el escote en la siguiente pd. y cada [0:2:2:2:2] pds. [18:18:19:18:20] p.

Para todas las tallas

Tejer 19 [17:17:17:13:17] pds., dim 1 p. en el escote en la 3ª [1ª:1ª:1ª:1ª] pd. y cada 4 pds. 12 [13:13:14:14:15] p.

pd(s) pasada(s)

p. der. punto derecho

p. rev. punto revés

2pjd. 2 p. trabajados juntos al der., pasar la aguja derecha por los p. 2º y 1º de la aguja izquierda y trabajarlos juntos del der.

Continuar sin dar forma hasta que el delantero mida 23 [25:28:30:32:34] cm. Terminar con una pd. por el rev.

Hombro

Siguiente pd. Cerrar 6 [6:6:7:7:7] p., tejer del der. hasta el final. 6 [7:7:7:7:8] p.

Siguiente pd. Tejer del rev.

Cerrar los 6 [7:7:7:7:8] p. restantes.

Desde el der., recuperar los 19 [21:22:23:24:25] p. en espera. Deslizar

el primer p. en una aguja auxiliar, unir hilo, 2 pjd, tejer del der. hasta el final. 17 [19:20:21:22:23] p.

Siguiente pd. Tejer del rev.

Para tallas 2, 3, 4, 5 y 6

Tejer [2:4:4:8:6] pds., dim 1 p. en el escote en la siguiente pd. y cada [0:2:2:2:2] pds.

[18:18:19:18:20] p.

Para todas las tallas

Tejer 19 [17:17:17:13:17] pds., dim 1 p. en el escote en la 3ª [1ª:1ª:1ª:1ª] pd. y cada 4 pds. 12 [13:13:14:14:15] p.

Continuar sin dar forma hasta que el delantero mida 23 [25:28:30:32:34] cm.

Terminar con una pd. por el der.

Hombro

Siguiente pd. Cerrar 6 [6:6:7:7:7] p., tejer del rev. hasta el final. 6 [7:7:7:7:8] p.

Siguiente pd. Tejer del der.

Cerrar los 6 [7:7:7:7:8] p. restantes.

MANGA (x2)

Con agujas de 4,5 mm montar 25 [25:25:27:27:29] p.

Tejer en elástico 1x1 durante 2,5 cm.

Terminar con una pd. por el der.

Siguiente pd. Tejer del rev. hasta el final, dim 2 p. bien repartidos por la pd. 23 [23:23:25:25:27] p.

Cambiar a agujas de 5,5 mm. y tejer en p. jersey, aum. 1 p. en cada extremo de la 5ª pd. y cada 8 [6:6:8:6:8] pds. hasta llegar a los 31 [31:31:35:31:35] p.

Para tallas 2, 3, 5 y 6

Aum 1 p. en cada extremo cada [8:8:8:10] pds. hasta los [33:33:37:39] p.

Para todas las tallas

Continuar sin dar forma hasta que la manga mida 16 [17:18:20:22:25] cm. Terminar con una pd. por el rev.

2pjr. 2 p. trabajados juntos del rev., tomar con la aguja derecha el 1er y 2º p. de la aguja izquierda y trabajar los 2 p. del rev.
rep. repetir

Dar forma a la copa de la manga

Cerrar 3 [3:2:2:3] p. al principio de las siguientes 8 [6:4:4:2:10] pds. 7 [15:25:27:33:9] p.

Para tallas 2, 3, 4 y 5

Cerrar [4:3:3:3] p. al principio de las siguientes [2:6:6:8] pds. [7:7:9:9] p.

Para todas las tallas

Cerrar los 7 [7:7:9:9:9] p. restantes.

TIRILLA

Unir la costura del hombro derecho. Desde el der., con aguja de 4,5 mm, recoger y tejer 23 [23:25:25:27:29] p. bien distribuidos por el escote izquierdo, tejer del der. el p. en espera en el centro de la V, recoger y tejer 23 [23:25:25:27:29] p. bien distribuidos por el escote derecho y 16 [18:20:20:22:22] p. de los 13 [15:17:17:19:19] p. cerrados en la espalda. 63 [65:71:71:77:81] p.

Empezando por la 2ª pd. del elástico 1x1, tejer de la siguiente manera:

1ª pd. (1 p. rev., 1 p. der.) 19 [20:22:22:24:25] veces, insertar la aguja del rev. por la hebra trasera del 2º p., luego del 1º punto y deslizar ambos puntos juntos, 1 p. rev., pasar los 2 p. deslizados por encima del p. rev., (1 p. der., 1 p. rev.) 11 [11:12:12:13:14] veces. 61 [63:69:69:75:79] p.

2ª pd. (1 p. der., 1 p. rev.) 10 [10:11:11:12:13] veces, 1 p. der., insertar la aguja del der. en el 2º p., después en el 1º y deslizar ambos puntos juntos, 1 p. der., pasar los 2 p. deslizados por encima del p. der., 1 p. der., (1 p. rev., 1 p. der) 18 [19:21:21:23:24] veces. 59 [61:67:67:73:77] p.

Tejer 1 pd. más en elástico, dim 2 p.

en el centro de la V como antes. 57 [59:65:65:71:75] p.

Cerrar sin apretar en elástico., dim 2 p. en el centro de la V igual que antes.

MONTAJE

Unir las costuras del hombro izquierdo y la tirilla. Doblar las mangas a la mitad a lo largo y hacer coincidir el doblado con la costura del hombro. Coser las mangas en posición, aproximadamente 11 [11:12:12:13:14] cm desde la costura del hombro. Unir las costuras de los lados y las mangas. Estirar la prenda a la medida dada, cubrirla con un paño húmedo y dejarlo secar. Seguir las indicaciones de la etiqueta para el lavado y cuidado de la lana.

TEDDY

ADORABLE, GENTLEST-EVER
FUN FUR YARN FOR BABIES

ELIJE TU COLOR FAVORITO



317



312



311



315

D·M·C®
DOLLFUS MIEG & CIE
FONDÉE EN 1746

ENCUENTRA MÁS INSPIRACIÓN Y DISEÑOS EN

IMPRESO EN FRANCIA

DMC.COM / @DMC_EMBROIDERY / #DMCTHREADS

15708A/122



0 MESES - 2 ANOS

TAMANHO



D·M·C®

DOLLFUS MIEG & CIE
FONDÉE EN 1746









DESENHO N°
5307
FÁCIL

TEDDY

ADORABLE, GENTLEST-EVER
FUN FUR YARN FOR BABIES

ESCOLHA A
COR
NA ÚLTIMA
PÁGINA

IDADE / TAMANHO		0-3 meses	3-6 meses	6-9 meses	9-12 meses	12-18 meses	1-2 anos
Peito		42 cm	46 cm	50 cm	52 cm	54 cm	56 cm
Largura		46 cm	51 cm	54 cm	56 cm	59 cm	61 cm
Altura total (aproximada)		25 cm	27 cm	30 cm	32 cm	34 cm	36 cm
Altura da manga (ajustável)		16 cm	17 cm	18 cm	20 cm	22 cm	25 cm
Lã*: Teddy ref. 8139 Cor 317		2 novelos	3 novelos	3 novelos	3 novelos	3 novelos	4 novelos
Material adicional	Agulha de lã DMC - Ref. 6135-5 Alfinete para segurar malhas (disponível na bolsa com acessórios de tricô U1886)						

* Número médio de novelos necessários ao usar a lã e a tensão indicadas.

AMOSTRA & AGULHAS

Ponto jersey 10 cm /
Agulhas 16 pontos
n° 5,5 mm

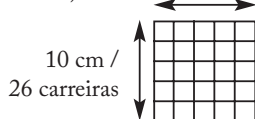

5,5 mm
Bambu
U1754/55



4,5 mm
Bambu
U1754/45



PONTOS UTILIZADOS

P. jersey:

1ª carr.: todos os p. em meia
2ª carr.: todos os p. em liga
Rep. sempre estas 2 carrs.

Canelado 1x1:

1ª carr.: * 1 p. meia, 1 p. liga, rep. de * até ao último p., 1 p. meia
2ª carr.: 1 p. liga, * 1 p. meia, 1 p. liga, rep. de * até ao final da carr.

ESQUEMA

COSTAS / FRENTE

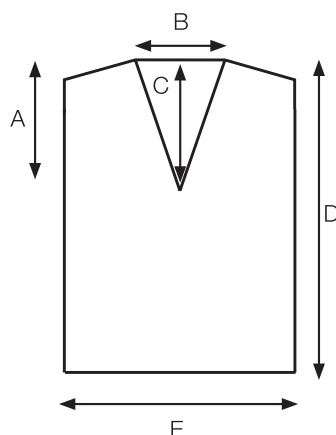

MANGA

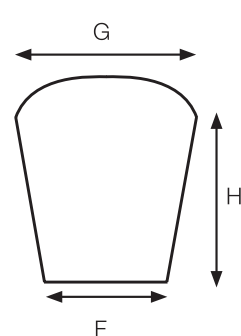

- A 11 [11:12:12:13:14] cm,
B 8 [9:10:11:12:12] cm,
C 11 [11:12:12:13:14] cm,
D 25 [27:30:32:34:36] cm,
E 3 [25.5:27:28:29.5:30.5] cm,
F 14 [14:14:15:15:16] cm,
G 19 [20:21:22:23:24] cm,
H 16 [17:18:20:22:25] cm.

É IMPRESCINDÍVEL TRABALHAR COM A TENSÃO INDICADA PARA OBTER UM ÓPTIMO RESULTADO.

Indicação dos tamanhos

As explicações são para o primeiro tamanho. Os números entre parêntesis referem-se aos tamanhos maiores. Quando apenas é indicado um número, este refere-se a todos os tamanhos.

ABREVIATURAS

cm centímetros
mm milímetros
aum. aumentar
dim. diminuir
p. ponto(s)

Marque o tamanho que quer trabalhar

COSTAS

Com as agulhas de 4,5 mm, monte 41 [45:49:51:53:55] p.

1ª carr.: * 1 p. meia, 1 p. liga, rep desde * até ao último p., 1 p. meia

2ª carr.: 1 p. liga, * 1 p. meia, 1 p. liga, rep desde * até ao final.

A partir de agora chamaremos a estas 2 carrs. canelado 1x1.

Trabalhe 2,5 cm em **canelado 1x1**. Termine com uma carr. pelo avesso.

Carr. seguinte: 8 [8:6:7:8:7] p. liga, 2 pjl., (6 [7:5:5:5:6] p. liga, 2 pjl.) 3 [3:5:5:5:5] vezes, 7 [8:6:7:8:6] p. liga. Ficam 37 [41:43:45:47:49] p. Mude para as agulhas de 5,5 mm e trabalhe da seguinte maneira:

1ª carr.: trabalhe em meia

2ª carr.: trabalhe em liga

A partir de agora chamaremos a estas 2 carrs. **p. jersey.** **

Trabalhe em p. jersey até que as costas meçam 23 [25:28:30:32:34] cm. Termine com uma carr. pelo avesso.

Dar forma aos ombros

Remate 6 [6:6:7:7:7] p. no princípio das 2 carrs. seguintes. Ficam 25 [29:31:31:33:35] p. Remate 6 [7:7:7:7:8] p. no princípio das 2 carrs. seguintes. Ficam 13 [15:17:17:19:19] p. Deixe os 13 [15:17:17:19:19] p. restantes em espera.

FRENTE

Trabalhe como as costas até **.

Trabalhe em p. jersey até que a frente meça 20 [22:24:26:28:30] cm. Termine com uma carr. em liga.

Dividir para o decote

Carr. seguinte: 16 [18:19:20:21:22] p. meia, 2 pjm., vire, deixe os 19 [21:22:23:24:25] p. restantes em espera.

Trabalhe estes 17 [19:20:21:22:23] p. da seguinte maneira:

Carr. seguinte: trabalhe em liga

Para os tamanhos 3-6 meses, 6-9 meses, 9-12 meses, 12-18 meses e 1-2 anos

Trabalhe [2:4:4:8:6] carrs., dim 1 p. no decote na carr. seguinte e a cada [0:2:2:2:2] carrs. Ficam [18:18:19:18:20] p.

Para todos os tamanhos

Trabalhe 19 [17:17:17:13:17] carrs., dim 1 p. no decote na 3ª [1ª:1ª:1ª:1ª:1ª] carr. e a cada 4 carrs. Ficam 12 [13:13:14:14:15] p. Continue sem dar forma até que a frente meça 23 [25:28:30:32:34] cm. Termine com uma carr. pelo avesso.

carr.(s) carreira(s)

p. meia ponto meia

p. liga ponto liga

2 pjm 2 p. juntos em meia, apanhe com a agulha direita o 2º e o 1º p. da agulha esquerda e trabalhe-os juntos em meia.

Ombro

Carr. seguinte: remate 6 [6:6:7:7:7] p., trabalhe em meia até ao final. Ficam 6 [7:7:7:7:8] p.

Carr. seguinte: trabalhe em liga

Remate os 6 [7:7:7:7:8] p. restantes.

A partir do direito, recupere os 19 [21:22:23:24:25] p. em espera. Deslize o primeiro p. num alfinete, junte fio, 2 pjm., trabalhe em meia até ao final. Ficam 17 [19:20:21:22:23] p.

Carr. seguinte: trabalhe em liga

Para tamanhos 3-6 meses, 6-9 meses, 9-12 meses, 12-18 meses e 1-2 anos

Trabalhe [2:4:4:8:6] carrs., dim 1 p. no decote na carr. seguinte e a cada [0:2:2:2:2] carrs. Ficam [18:18:19:18:20] p.

Para todos os tamanhos

Trabalhe 19 [17:17:17:13:17] carrs., dim 1 p. no decote na 3ª [1ª:1ª:1ª:1ª:1ª] carr. e a cada 4 carrs. Ficam 12 [13:13:14:14:15] p. Continue sem dar forma até que a frente meça 23 [25:28:30:32:34] cm. Termine com uma carr. pelo direito.

Ombro

Carr. seguinte: remate 6 [6:6:7:7:7] p., trabalhe em liga até ao final. Ficam 6 [7:7:7:7:8] p.

Carr. seguinte: trabalhe em meia

Remate os 6 [7:7:7:7:8] p. restantes.

MANGA (x2)

Com as agulhas de 4,5 mm, monte 25 [25:25:27:27:29] p.

Trabalhe 2,5 cm em canelado 1x1. Termine com uma carr. pelo direito.

Carr. seguinte: trabalhe em liga até ao final, dim 2 p. bem distribuídos pela carr. Ficam 23 [23:23:25:25:27] p.

Mude para as agulhas de 5,5 mm e trabalhe em p. jersey, aum. 1 p. em cada extremo da 5ª carr. e a cada 8 [6:6:8:6:8] carrs. até chegar aos 31 [31:31:35:31:35] p.

Para os tamanhos 3-6 meses, 6-9 meses, 12-18 meses e 1-2 anos

Aum 1 p. em cada extremo a cada [8:8:8:10] carrs. até aos [33:33:37:39] p.

Para todos os tamanhos

Continue sem dar forma até que a manga meça 16 [17:18:20:22:25] cm. Termine com uma carr. pelo avesso.

Dar forma ao topo da manga

Remate 3 [3:2:2:2:3] p. no princípio das

2 pjl 2 p. juntos em liga, apanhe com a agulha direita o 1º e o 2º p. da agulha esquerda e trabalhe os 2 p. juntos em liga.

rep. repetir

8 [6:4:4:2:10] carrs. seguintes. Ficam 7 [15:25:27:33:9] p.

Para tamanhos 3-6 meses, 6-9 meses, 9-12 meses e 12-18 meses

Remate [4:3:3:3] p. no princípio das [2:6:6:8] carrs. seguintes. Ficam [7:7:9:9] p.

Para todos os tamanhos

Remate os 7 [7:7:9:9:9] p. restantes.

TIRA

Una a costura do ombro direito. A partir do direito, com as agulhas de 4,5 mm, recupere e trabalhe 23 [23:25:25:27:29] p. bem distribuídos pelo decote esquerdo, trabalhe em meia o p. em espera no centro do V, recupere e trabalhe 23 [23:25:25:27:29] p. bem distribuídos pelo decote direito e 16 [18:20:20:22:22] p. dos 13 [15:17:17:19:19] p. rematados nas costas. Ficam 63 [65:71:71:77:81] p.

Começando pela 2ª carr. do canelado 1x1, trabalhe da seguinte maneira:

1ª carr.: (1 p. liga, 1 p. meia) 19

[20:22:22:24:25] vezes, introduza a agulha em liga pela laçada detrás do 2º p., depois do 1º ponto e deslize ambos os pontos juntos, 1 p. liga, passe os 2 p. des-lizados por cima do p. liga, (1 p. meia, 1 p. liga) 11 [11:12:12:13:14] vezes. Ficam 61 [63:69:69:75:79] p.

2ª carr.: (1 p. meia, 1 p. liga) 10

[10:11:11:12:13] vezes, 1 p. meia, introduza a agulha em meia no 2º p., depois no 1º e deslize ambos os pontos juntos, 1 p. meia, passe os 2 p. deslizados por cima do p. meia, 1 p. meia, (1 p. liga, 1 p. meia) 18 [19:21:21:23:24] vezes. Ficam 59 [61:67:67:73:77] p.

Trabalhe mais 1 carr. em canelado, dim 2 p. no centro do V como antes. Ficam 57 [59:65:65:71:75] p.

Remate **sem apertar** em canelado, dim 2 p. no centro do V como fez antes.

MONTAGEM E ACABAMENTOS

Una as costuras do ombro esquerdo e a tira. Dobre as mangas ao meio no sentido do comprimento e faça coincidir a dobra com a costura do ombro. Cosa as mangas no lugar, aproximadamente 11 [11:12:12:13:14] cm a contar da costura do ombro. Una as costuras dos lados e das mangas. Estique a peça à medida dada, tape-a com um pano humedecido e deixe secar. Siga as indicações da etiqueta para a lavagem e os cuidados a ter com a lâ.

TEDDY

ADORABLE, GENTLEST-EVER
FUN FUR YARN FOR BABIES

ESCOLHA A SUA COR FAVORITA



317



312



311



315

D·M·C[®]
DOLLFUS MIEG & CIE
FONDÉE EN 1746

ENCONTRE MAIS INSPIRAÇÃO E DESENHOS EM

IMPRESSO EM FRANÇA

DMC.COM / @DMC_EMBROIDERY / #DMCTHREADS

15708A/122

