

0 MESI- 2 ANNI

TAGLIA



D·M·C®

DOLLFUS MIEG & CIE
FONDÉE EN 1746













DISEGNO N°
5310
FACILE

TEDDY

ADORABLE, GENTLEST-EVER
FUN FUR YARN FOR BABIES

SCEGLI IL
COLORE
NELL'ULTIMA
PAGINA

ETÀ / TAGLIA		0-3 mesi	3-6 mesi	6-9 mesi	9-12 mesi	12-18 mesi	1-2 anni
Circonferenza busto		42 cm	46 cm	50 cm	52 cm	54 cm	56 cm
Larghezza totale capo finito o giro vita		48 cm	52 cm	55 cm	57 cm	60 cm	62
Altezza totale capo finito (approssimativa)		25 cm	27 cm	30 cm	32 cm	34 cm	36
Lunghezza maniche (adattabile)		16 cm	17 cm	18 cm	20 cm	22 cm	25 cm
GIACCA A GIROCOLLO Filato*: Teddy ref. 8139 Col. 311 indicato con A		2 gomitoli	2 gomitoli	3 gomitoli	3 gomitoli	3 gomitoli	4 gomitoli
GIACCA A GIROCOLLO Filato*: Woolly ref. 488 Col. 110 indicato con B		Pochi m solo per il cordoncino					
GIACCA CON CAPPuccio Filato*: Teddy ref. 8139 Col. 313 indicato con C		3 gomitoli	3 gomitoli	3 gomitoli	4 gomitoli	4 gomitoli	5 gomitoli
GIACCA CON CAPPuccio Filato*: Woolly ref. 488 Col. 060 indicato con D		Pochi m solo per il cordoncino					
Bottoni		2	2	2	2	2	2
Occorrono anche	Spille raccogli maglie e marcapunti (disponibili nella Trousse Accessori Maglia U1886), Ago per lana DMC - ref. 6135/5						

* Numero medio di gomitoli necessari quando si usa il filato e la tensione indicati.

CAMPIONE & FERRI

Maglia rasata 10 cm /
ferri n° 5,5 mm 16 maglie

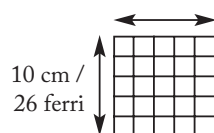

4,5 mm
Bambù
U1754/45



5,5 mm
Bambù
U1754/55



PUNTI UTILIZZATI

Maglia Legaccio:
F 1 e succ: lav tutte le m a dir.

Maglia Rasata:
F 1: lav tutte le m a dir.
F 2: lav tutte le m a rov.
Rip sempre questi 2 f.

DISEGNO

A	24 [26:27½:28½:30:31] cm
B	25 [27:30:32:34:36] cm
C	11 [11:12:12:13:14] cm
D	14 [16:18:20:22:22] cm
E	14 [14:14:15:15:16] cm
F	16 [17:18:20:22:25] cm
G	19 [20:21:22:23:24] cm
H	12 [13:13,75:15:15,5] cm
I	32 [32:33:33:35:35] cm
J	16 [16:17:17:18:18] cm
K	11 [11:11:11:11:11] cm
L	11 [11:12:12:13:13] cm
M	11 [11:11:11:11:11] cm

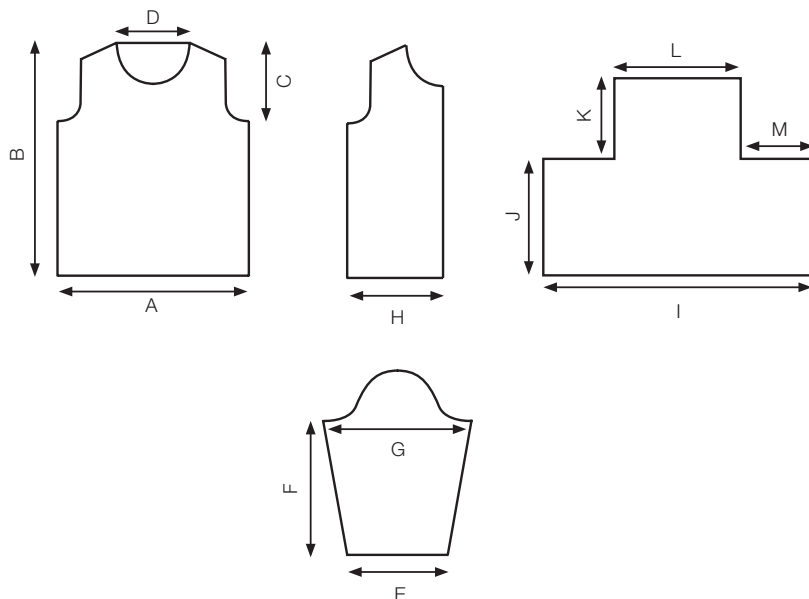

È ESSENZIALE LAVORARE CON LA TENSIONE INDICATA PER OTTENERE UN BUON RISULTATO.

Indicazione delle Taglie

Le istruzioni sono fornite per la prima taglia. Le cifre tra parentesi si riferiscono alle taglie più grandi. Se viene indicata una sola cifra, significa che vale per tutte le taglie.

ABBREVIAZIONI

cm centimetri
g grammi
0 non lav ferri o maglie
f ferro(i)
f aus ferro ausiliario

m maglia(e)
DL davanti del lav
RL retro del lav
aum aumento, aumentare
dim diminuzione, diminuire
dir diritto

ins insieme
rip ripetere
rov rovescio
succ successivo(i)
v volta(e)

Sottolineare le cifre relative alla taglia desiderata

GIACCA A GIROCOLLO DIETRO

Avviare 38 [42:44:46:48:50] m
morbidamente con i f n° 4,5 mm e il col. A.
Lav 6 f a maglia legaccio.
Passare ai f n° 5,5 mm e continuare a maglia rasata fino a 14 [16:18:20:21:22] cm di altezza totale, terminare con un f sul RL. Il lav continua tutto a maglia rasata eseguendo le dim indicate.

Scalfi

Intrecciare 2 m **morbidamente** all'inizio dei 2 f succ. 34 [38:40:42:44:46] m.
Lav 3 [3:3:3:3:4] f dim 1 m a entrambi gli estremi del f, per tutti i f. 28 [32:34:36:38:38] m.
Continuare senza aum fino a 11 [11:12:12:13:14] cm di altezza degli scalfi, terminare con un f sul RL.

Spalle

Intrecciare 3 [4:4:4:4:4] m **morbidamente** all'inizio dei 2 f succ. 22 [24:26:28:30:30] m.
Intrecciare 4 m **morbidamente** all'inizio dei 2

f succ. 14 [16:18:20:22:22] m. **
Intrecciare **morbidamente** le 14 [16:18:20:22:22] m rimaste.

DAVANTI SINISTRO

Avviare 19 [21:22:23:24:25] m
morbidamente con i f n° 4,5 mm e il col. A.
Lav 6 f a maglia legaccio
Passare ai f n° 5,5 mm e procedere in questo modo:

F 1: lav tutte le m a dir.

F 2: 4 dir, lav tutte le m a rov.

Questi 2 f impostano il motivo a maglia rasata e bordo a legaccio, mantenere la continuità con il motivo per tutto il lavoro eseguendo le dim dove indicate.

Lav senza dim fino a 14 [16:18:20:21:22] cm di altezza totale, terminare con un f sul RL.

Scalfo

F succ: intrecciare 2 m **morbidamente**, lav a dir fino alla fine del f. 17 [19:20:21:22:23] m.

F succ: lav in continuità con il motivo.

Lav 3 [3:3:3:3:4] f dim 1 m per lo scalfo in tutti i f. 14 [16:17:18:19:19] m. **

Continuare senza dim fino a 7 [7:7:7:8:9] cm di altezza degli scalfi, terminare con un f sul RL.

Collo

F succ: intrecciare 4 [4:5:6:7:7] m

morbidamente, lav a rov fino alla fine del f. 10 [12:12:12:12:12] m.

Lav 3 [2:2:2:2:2] f dim 1 m per il collo in tutti i f. 7 [10:10:10:10:10] m.

Lav 0 [3:3:3:3:3] f dim 1 m per il collo nei f dispari. 7 [8:8:8:8:8] m.

Continuare senza dim fino a 11 [11:12:12:13:14] cm di altezza degli scalfi, terminare con un f sul RL.

Spalla

F succ: intrecciare 3 [4:4:4:4:4] m

morbidamente, a dir fino alla fine del f. 4 m.

F succ: lav tutte le m a rov.

Intrecciare **morbidamente** le 4 m rimaste.

DAVANTI DESTRO

Avviare 19 [21:22:23:24:25] m

morbidamente con i f n° 4,5 mm e il col. A.

Lav 6 f a maglia legaccio
Passare ai f n° 5,5 mm e procedere in questo modo:

F 1: lav tutte le m a dir.

F 2: lav a rov fino a - 4 m, 4 dir

Questi 2 f impostano il motivo a maglia rasata e bordo a legaccio, mantenere la continuità con il motivo per tutto il lavoro eseguendo le dim dove indicate.

Lav senza dim fino a 14 [16:18:20:21:22] cm di altezza totale, terminare con un f sul DL.

Scalfo

F succ: intrecciare 2 m **morbidamente**, lav in continuità con il motivo per tutto il f. 17 [19:20:21:22:23] m.

Lav 3 [3:3:3:3:4] f dim 1 m per lo scalfo in tutti i f. 14 [16:17:18:19:19] m. **

Continuare senza dim fino a 7 [7:7:7:8:9] cm di altezza degli scalfi, terminare con un f sul RL.

Collo

F succ: intrecciare 4 [4:5:6:7:7] m **morbidamente**, lav a dir fino alla fine del f. 10 [12:12:12:12:12] m.

F succ: lav tutte le m a rov.

Lav 3 [2:2:2:2:2] f dim 1 m per il collo in tutti i f. 7 [10:10:10:10:10] m.

Lav 0 [3:3:3:3:3] f dim 1 m per il collo solo nei f dispari. 7 [8:8:8:8:8] m.

Continuare senza dim fino a 11 [11:12:12:13:14] cm di altezza degli scalfi, terminare con un f sul DL.

Spalla

F succ: intrecciare 3 [4:4:4:4:4] m **morbidamente**, lav a rov fino alla fine del f. 4 m.

F succ: lav tutte le m a dir.

Intrecciare **morbidamente** le 4 m rimaste.

MANICHE (x 2)

Avviare 22 [22:22:24:24:26] m **morbidamente** con i f n° 4,5 mm e il col. A.

Lav 6 f a maglia legaccio.

Passare ai f n° 5,5 mm e lav a maglia rasata, aum 1 m a entrambi gli estremi del 5° f e a seguire ogni 8 [6:4:6:6:8] f fino a ottenere 30 [28:26:32:36:32] m sul f.

Solo per la 2a, 3a, 4a, 5a e 6a taglia

Aum 1 m a entrambi gli estremi ogni [8:6:8:8:10] f fino a ottenere [32:34:36:38:38] m sul f.

Per tutte le taglie

Continuare senza aum fino a 16 [17:18:20:22:25] cm di altezza totale o fino alla lunghezza desiderata, terminare con un f sul RL.

Scalfo

Intrecciare 2 [2:2:3:3:3] m **morbidamente** all'inizio dei 2 f succ. 26 [28:30:30:32:32] m.

Lav 0 [0:0:2:0:2] f senza aum.

Lav 2 f dim 1 m a entrambi gli estremi del f, per tutti i f. 22 [24:26:26:28:28] m.

Lav 10 [8:14:14:16:16] f dim 1 m a entrambi gli estremi del f, per tutti i f dispari. 12 [16:12:12:12:12] m.

Lav 2 [4:2:2:2:2] f dim 1 m a entrambi gli estremi del f, per tutti i f. 8 m.

Intrecciare 2 m **morbidamente** all'inizio dei 2 f succ. 4 m.

Intrecciare **morbidamente** le 4 m rimaste.

COLLETTO

Cucire le spalle. Guardando il DL con i f n° 4,5 mm e il col. A, a partire dal punto in cui iniziano le dim per il collo sul lato destro, raccogliere in modo uniforme e lav a dir 11 [12:15:16:17:17] m lungo il margine laterale del collo, 14 [16:18:20:22:22] m lungo il collo del Dietro e 11 [12:15:16:17:17] m lungo il margine laterale del collo fino al punto in cui iniziano le dim per il collo sul lato sinistro. 36 [40:48:52:56:56] m.

Lav 3 f a maglia legaccio e intrecciare **morbidamente** le m a dir.

ALAMARO

Con il colore B realizzare un cordoncino di 10 cm di lunghezza e posizionarlo come alamaro intorno ai bottoni disegnando una figura a forma di 8.

CONFEZIONE

Piegare le maniche a metà e posizionarle in corrispondenza delle cuciture delle spalle, cucire le maniche in posizione. Cucire i bottoni. Cucire i fianchi e le maniche nel senso della lunghezza. Per ottenere un capo della misura indicata, è necessario mettere in forma il lavoro finito su una superficie piana: coprire il capo con un panno umido finché non sarà asciutto.

GIACCA CON CAPPUCCIO

DIETRO

Lavorando con il col. C seguire le istruzioni del Dietro della Giacca a girocollo.

DAVANTI SINISTRO

Lavorando con il col. C seguire le istruzioni del Davanti Sinistro della Giacca a girocollo fino a **.

Continuare senza dim fino a 9 [9:9:9:10:11]

cm di altezza degli scalfi, terminare con un f sul DL.

Collo

F succ: Intrecciare 5 [6:6:7:8:8] m **morbidamente**, lav a rov fino alla fine del f. 9 [10:11:11:11:11] m.

Lav 2 [2:3:3:3:3] f dim 1 m per il collo in tutti i f. 7 [8:8:8:8:8] m.

Continuare senza dim fino a 11 [11:12:12:13:14] cm di altezza degli scalfi, terminare con un f sul RL.

Spalle

F succ: intrecciare 3 [4:4:4:4:4] m **morbidamente**, lav a dir fino alla fine del f. 4 m.

F succ: lav tutte le m a rov.

Intrecciare **morbidamente** le 4 m rimaste.

DAVANTI DESTRO

Lav con il col. C seguire le istruzioni del Davanti Destro della Giacca a girocollo fino a **.

Continuare senza dim fino a 9 [9:9:9:10:11] cm di altezza degli scalfi, terminare con un f sul RL.

Collo

F succ: intrecciare 5 [6:6:7:8:8] m **morbidamente**, lav a dir fino alla fine del f. 9 [10:11:11:11:11] m.

F succ: lav tutte le m a rov.

Lav 2 [2:3:3:3:3] f dim 1 m per il collo in tutti i f. 7 [8:8:8:8:8] m.

Continuare senza dim fino a 11 [11:12:12:13:14] cm di altezza degli scalfi, terminare con un f sul DL.

Spalle

F succ: intrecciare 3 [4:4:4:4:4] m **morbidamente**, lav a rov fino alla fine del f. 4 m.

F succ: lav tutte le m a dir.

Intrecciare **morbidamente** le 4 m rimaste.

MANICHE (x 2)

Lavorando con il col. C seguire le istruzioni della Manica della Giacca a girocollo.

CAPPUCCIO

Avviare 17 [17:17:17:18:18] m **morbidamente**, con i f n° 4,5 mm e il col. C. Raccogliere in modo uniforme e lav a dir 17 [17:19:19:20:20] m dalle 14 [16:18:20:22:22] m chiuse per il collo del Dietro e avviare a nuovo 17 [17:17:17:18:18] m **morbidamente**. 51 [51:53:53:56:56] m.

F succ: lav tutte le m a rov.

Passare ai f n° 5,5 mm e continuare a maglia rasata fino a 16 [16:17:17:18:18] cm di altezza totale, terminare con un f sul RL.

Parte alta

Intrecciare 17 [17:17:17:18:18] m

morbidamente, 16 [16:18:18:19:19]

dir, intrecciare 17 [17:17:17:18:18] m

morbidamente. 17 [17:19:19:20:20] m.

Guardando il DL, giuntare il filo e lav le 17 [17:19:19:20:20] m a maglia rasata fino a 11 cm di altezza, misurata dal punto in cui sono state chiuse le m dei lati, terminare con un f sul RL.

Intrecciare **morbidamente** tutte le m.

Cucire i margini laterali della parte

alta centrale del cappuccio alle 17

[17:17:17:18:18] m chiuse a destra e sinistra.

BORDO DEL CAPPUCCIO

Guardando il DL, con i f n° 4,5 mm e il col.

C raccogliere in modo uniforme e lav a dir

24 [24:26:26:28:28] m lungo il lato destro

del cappuccio, 17 [17:19:19:20:20] m dalle m

chiuse per la parte più alta del cappuccio e 24

[24:26:26:28:28] m lungo il lato sinistro del

cappuccio. 65 [65:71:71:76:76] m.

Lav 3 f a maglia legaccio e intrecciare

morbidamente tutte le m a dir.

ALAMARO

Con il colore D realizzare un cordoncino

di 10 cm di lunghezza e posizionarlo come

alamaro intorno ai bottoni disegnando una

figura a forma di 8.

CONFEZIONE

Piegare le maniche a metà e posizzarle in

corrispondenza delle cuciture delle spalle,

cucire le maniche in posizione. Cucire

i fianchi e le maniche nel senso della

lunghezza. Cucire i bottoni. Posizionare gli

estremi dei bordi del cappucino sui bordi

del Davanti, cucire il cappuccio in posizione

intorno al collo.

Per ottenere un capo della misura indicata, è

necessario mettere in forma il lavoro finito su

una superficie piana: coprire il capo con un

panno umido finché non sarà asciutto.

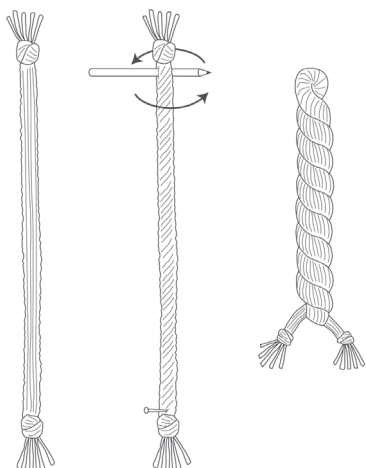



TEDDY

ADORABLE, GENTLEST-EVER
FUN FUR YARN FOR BABIES

SCEGLI IL TUO COLORE PREFERITO



311



315



314



312

D·M·C[®]
DOLLFUS MIEG & CIE
FONDÉE EN 1746

TROVI ALTRE IDEE E MODELLI IN

STAMPATO IN FRANCIA

DMC.COM / @DMC_EMBROIDERY / #DMCTHREADS

15708D/122



0 77540 98963 8

0 MESES - 2 AÑOS

TALLA



D·M·C®

DOLLFUS MIEG & CIE
FONDÉE EN 1746













DISEÑO N°
5310
FÁCIL

TEDDY

ADORABLE, GENTLEST-EVER
FUN FUR YARN FOR BABIES

ELIJE
COLOR EN
LA ÚLTIMA
PÁGINA

EDAD / TALLAS		0-3 meses	3-6 meses	6-9 meses	9-12 meses	12-18 meses	1-2 años
Pecho		42 cm	46 cm	50 cm	52 cm	54 cm	56 cm
Ancho		48 cm	52 cm	55 cm	57 cm	60 cm	62
Altura total		25 cm	27 cm	30 cm	32 cm	34 cm	36
Altura de manga		16 cm	17 cm	18 cm	20 cm	22 cm	25 cm
CHAQUETA ESCOTE REDONDO Lana*: Teddy ref. 8139 Col. 311 indicado con A		2 ovillos	2 ovillos	3 ovillos	3 ovillos	3 ovillos	4 ovillos
CHAQUETA ESCOTE REDONDO Lana*: Woolly ref. 488 Col. 110 indicado con B		Un resto para cordoncillo					
CHAQUETA CON CAPUCHA Lana*: Teddy ref. 8139 Col. 313 indicado con C		3 ovillos	3 ovillos	3 ovillos	4 ovillos	4 ovillos	5 ovillos
CHAQUETA CON CAPUCHA Lana*: Woolly ref. 488 Col. 060 indicado con D		Un resto para cordoncillo					
Botones		2	2	2	2	2	2
Material adicional	Aguja para lana DMC – ref. 6135/5 Aguja auxiliar y marcapuntos (disponible en el neceser de accesorios de tricot U1886)						

*Cantidad de ovillos requeridos para el tipo de lana de la explicación y la tensión adecuada.

MUESTRA & AGUJAS

Punto Jersey der. 10 cm /
Agujas 16 puntos
n° 5,5 mm

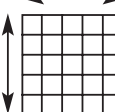

10 cm /
26 pasadas

5,5 mm
Bambú
U1754/55



4,5 mm
Bambú
U1754/45



PUNTOS UTILIZADOS

Punto bobo:
1ª pd y siguientes:
trabajar todos los p. del der.

P. jersey der.:
1ª pd.: todos los p. del der.
2ª pd.: todos los p. de rev.
Repetir siempre estas 2 pds.

PATRÓN

A	24 [26:27½:28½:30:31] cm
B	25 [27:30:32:34:36] cm
C	11 [11:12:12:13:14] cm
D	14 [16:18:20:22:22] cm
E	14 [14:14:15:15:16] cm
F	16 [17:18:20:22:25] cm
G	19 [20:21:22:23:24] cm
H	12 [13:13,75:15:15,5] cm
I	32 [32:33:33:35:35] cm
J	16 [16:17:17:18:18] cm
K	11 [11:11:11:11:11] cm
L	11 [11:12:12:13:13] cm
M	11 [11:11:11:11:11] cm

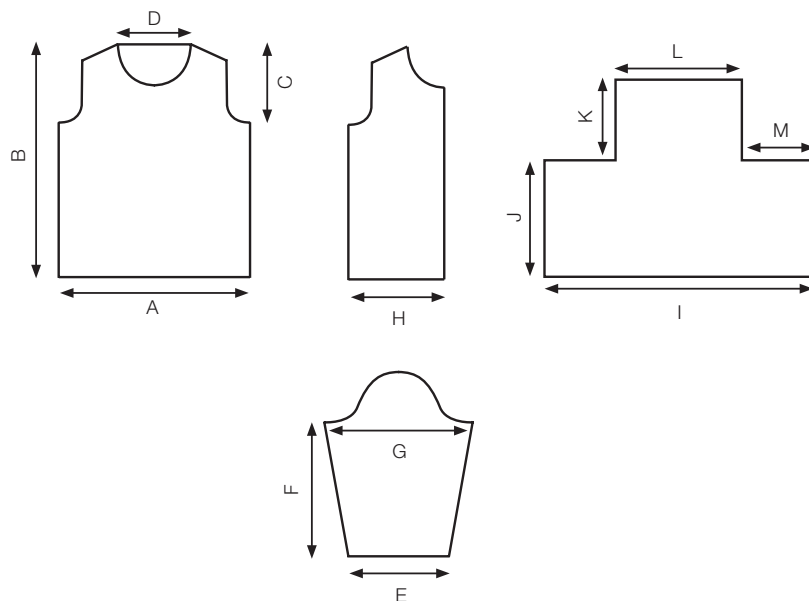

ES FUNDAMENTAL TRABAJAR CON LA TENSIÓN ADECUADA PARA CONSEGUIR UN RESULTADO ÓPTIMO.

Medidas

Las instrucciones son para la primera talla. Las cifras entre paréntesis hacen referencia a las tallas superiores. Cuando solo se especifica una cifra, ésta se refiere a todas las tallas.

ABREVIATURAS

cm centímetros
mm milímetros
aum aumentar

dim disminuir
p punto(s)
pd(s) pasada(s)
p. der. punto derecho

p. rev. punto revés
pjd. punto junto derecho
pjr. punto junto revés
rep. repetir

Marcar la talla que se desea tejer

CHAQUETA DE ESCOTE REDONDO ESPALDA

Con agujas de 4,5 mm y color A, montar 38 [42:44:46:48:50] p. **sin apretar**.

1ª pd. Tejer del der.

A partir de ahora llamaremos a esta pd. p. bobo. Tejer 5 pds. más en **p. bobo**.

Cambiar a agujas de 5,5 mm y tejer de la siguiente manera:

1ª pd. Tejer del der.

2ª pd. Tejer del rev.

A partir de ahora llamaremos a estas dos pds.

p. jersey.

Tejer en p. jersey hasta que la espalda mida 14 [16:18:20:21:22] cm. Terminar con una pd. por el rev.

Sisas

Cerrar 2 p. **sin apretar** al principio de las próximas 2 pds. 34 [38:40:42:44:46] p. Tejer 3 [3:3:3:3:4] pds., dim 1 p. en cada extremo en todas las pds. 28 [32:34:36:38:38] p. Continuar sin dar forma hasta que las sisas midan 11 [11:12:12:13:14] cm. Terminar con una pd. por el rev.

Hombros

Cerrar 3 [4:4:4:4:4] p. **sin apretar** al principio

de las próximas 2 pds. 22 [24:26:28:30:30] p. Cerrar 4 p. **sin apretar** al principio de las próximas 2 pds. 14 [16:18:20:22:22] p. ** Cerrar los 14 [16:18:20:22:22] p. restantes **sin apretar**.

DELANTERO IZQUIERDO

Con agujas de 4,5 mm y color A, montar 19 [21:22:23:24:25] p. **sin apretar**.

Tejer 6 pds. in p. bobo.

Cambiar a agujas de 5,5 mm y tejer de la siguiente manera:

1ª pd. Tejer del der.

2ª pd. 4 p. der., tejer del rev. hasta el final.

Estas dos pds. forman el p. jersey con borde de p. bobo.

Tejer en p. jersey con borde de p. bobo de la siguiente manera:

Continuar sin dar forma hasta que el delantero izquierdo mida 14 [16:18:20:21:22] cm. Terminar con una pd. por el rev.

Sisa

Siguiente pd. Cerrar 2 p. **sin apretar**, tejer del derecho hasta el final. 17 [19:20:21:22:23] p.

Siguiente pd. Patrón.

Tejer 3 [3:3:3:3:4] pds., dim 1 p. en la sisa en todas las pds. 14 [16:17:18:19:19] p. **

Continuar sin dar forma hasta que la sisa mida 7 [7:7:7:8:9] cm. Terminar con una pd. por el der.

Escote

Siguiente pd. Cerrar 4 [4:5:6:7:7] p. **sin apretar**, tejer del rev. hasta el final. 10 [12:12:12:12:12] p.

Tejer 3 [2:2:2:2:2] pds., dim 1 p. en el escote en todas las pds. 7 [10:10:10:10:10] p.

Tejer 0 [3:3:3:3:3] pds., dim 1 p. en el escote en la pd. siguiente y luego en la 2ª pd. 7 [8:8:8:8:8] p.

Continuar sin dar forma hasta que la sisa mida 11 [11:12:12:13:14] cm. Terminar con una pd. por el rev.

Hombro

Siguiente pd. Cerrar 3 [4:4:4:4:4] p. sin apretar, tejer del der. hasta el final. 4 p.

Siguiente pd. Tejer del rev.

Cerrar los 4 p. restantes sin apretar.

DELANTERO DERECHO

Con agujas de 4,5 mm y color A montar 19 [21:22:23:24:25] p. **sin apretar**.

Tejer 6 pds. in p. bobo.

Cambiar a agujas de 5,5 mm y tejer de la

siguiente manera:

1ª pd. Tejer del der.

2ª pd. Tejer del rev. hasta los últimos 4 p., 4 p. der.

Estas dos pasadas forman el borde de p. bobo y el p. jersey.

Tejer en borde de p. bobo y p. jersey de la siguiente manera:

Continuar sin dar forma hasta que el delantero derecho mida 14 [16:18:20:21:22] cm. Terminar con una pd. por el der.

Sisa

Siguiente pd. Cerrar 2 p. **sin apretar**, patrón hasta el final. 17 [19:20:21:22:23] p.

Tejer 3 [3:3:3:3:4] pds., dim 1 p. en la sisa en todas las pds. 14 [16:17:18:19:19] p. **

Continuar sin dar forma hasta que la sisa mida 7 [7:7:7:8:9] cm. Terminar con una pd. por el rev.

Escote

Siguiente pd. Cerrar 4 [4:5:6:7:7] p. **sin apretar**, tejer del der. hasta el final. 10 [12:12:12:12:12] p.

Siguiente pd. Tejer del rev.

Tejer 3 [2:2:2:2:2] pds., dim 1 p. en el escote en todas las pds. 7 [10:10:10:10:10] p.

Tejer 0 [3:3:3:3:3] pds., dim 1 p. en el escote en la pd. siguiente y luego en la 2ª pd. 7 [8:8:8:8:8] p.

Cont sin dar forma hasta que la sisa mida 11 [11:12:12:13:14] cm. Terminar con una pd. por el der.

Hombro

Siguiente pd. Cerrar 3 [4:4:4:4:4] p. **sin apretar**, tejer del rev. hasta el final. 4 p.

Siguiente pd. Tejer del der.

Cerrar los 4 p. restantes **sin apretar**.

MANGA (x2)

Con agujas de 4,5 mm y color A montar 22 [22:22:24:24:26] p. **sin apretar**.

Tejer 6 pds. en p. bobo.

Cambiar a agujas de 5,5 mm y tejer de la siguiente manera:

Tejer en p. jersey, aum 1 p. en cada extremo en la 5ª pd. y luego cada 8 [6:4:6:6:8] pds. hasta los 30 [28:26:32:36:32] p.

Para las tallas 2, 3, 4, 5 y 6

Aum 1 p. en cada extremo cada [8:6:8:8:10] pds. hasta los [32:34:36:38:38] p.

Para todas las tallas

Continuar sin dar forma hasta que la manga mida 16 [17:18:20:22:25] cm o la longitud deseada. Terminar con una pd. por el rev.

Dar forma a la copa de la manga

Cerrar 2 [2:2:3:3:3] p. **sin apretar** al principio

de las próximas 2 pds. 26 [28:30:30:32:32] p.

Tejer 0 [0:0:2:0:2] pds. sin dar forma.

Tejer 2 pds., dim 1 p. en cada extremo en todas las pds. 22 [24:26:26:28:28] p.

Tejer 10 [8:14:14:16:16] pds. dim 1 p. en cada extremo de la siguiente pd. y cada 2 pds. 12 [16:12:12:12:12] p.

Tejer 2 [4:2:2:2:2] pds., dim 1 p. en cada extremo en todas las pds. 8 p.

Cerrar 2 p. **sin apretar** al principio de las próximas 2 pds. 4 p.

Cerrar los 4 p. restantes **sin apretar**.

TIRILLA

Unir las costuras de los hombros. Desde el der., con agujas de 4,5 mm y color A, empezar por el escote derecho y recoger y tejer 11 [12:15:16:17:17] p. bien distribuidos por él, 14 [16:18:20:22:22] p. bien distribuidos por el escote de la espalda y 11 [12:15:16:17:17] p. bien distribuidos por el escote izquierdo. 36 [40:48:52:56:56] p.

Tejer 3 pds. en p. bobo.

Tejer del der. **sin apretar**.

CORDÓN

Con color B hacer un cordón de 10 cm de longitud, formar un 8 con él y colocarlo alrededor de los botones.

MONTAJE

Doblar las mangas a la mitad a lo largo y hacer coincidir el doblez con las costuras de los hombros. Unir las costuras laterales y de las mangas. Estirar la prenda a la medida dada, cubrirla con un paño húmedo y dejarlo secar. Seguir las indicaciones de la etiqueta para el lavado y cuidado de la lana.

CHAQUETA CON CAPUCHA ESPALDA

Con color C tejer igual que la espalda de la chaqueta de escote redondo.

DELANTERO IZQUIERDO

Con color C tejer igual que el delantero izquierdo de la chaqueta de escote redondo hasta **.

Continuar sin dar forma hasta que la sisa mida 9 [9:9:9:10:11] cm. Terminar con una pd. por el der.

Escote

Siguiente pd. Cerrar 5 [6:6:7:8:8] p.

sin apretar, tejer del rev. hasta el final. 9 [10:11:11:11:11] p.

Tejer 2 [2:3:3:3:3] pds., dim 1 p. en el escote en todas las pds. 7 [8:8:8:8:8] p.

Continuar sin dar forma hasta que la sisa mida 11 [11:12:12:13:14] cm. Terminar con una pd. por el rev.

Hombro

Siguiente pd. Cerrar 3 [4:4:4:4:4] p. **sin apretar**, tejer del der. hasta el final. 4 p.

Siguiente pd. Tejer del rev.

Cerrar los 4 p. restantes **sin apretar**.

DELANTERO DERECHO

Con color C tejer igual que el delantero derecho de la chaqueta de escote redondo hasta **

Continuar sin dar forma hasta que la sisa mida 9 [9:9:9:10:11] cm. Terminar con una pd. por el rev.

Escote

Siguiente pd. Cerrar 5 [6:6:7:8:8] p. **sin apretar**, tejer del der. hasta el final. 9 [10:11:11:11:11] p.

Siguiente pd. Tejer del rev.

Tejer 2 [2:3:3:3:3] pds., dim 1 p. en el escote en todas las pds. 7 [8:8:8:8:8] p.

Continuar sin dar forma hasta que la sisa mida 11 [11:12:12:13:14] cm. Terminar con una pd. por el der.

Hombro

Siguiente pd. Cerrar 3 [4:4:4:4:4] p. **sin apretar**, tejer del rev. hasta el final. 4 p.

Siguiente pd. Tejer del der.

Cerrar los 4 p. restantes **sin apretar**.

MANGA (x2)

Con color C tejer igual que las mangas de la chaqueta de escote redondo.

CAPUCHA

Con agujas de 4,5 mm y color C montar 17 [17:17:17:18:18] p. **sin apretar**, recoger

y tejer 17 [17:19:19:20:20] p. de los 14 [16:18:20:22:22] p. cerrados en el escote trasero y montar 17 [17:17:17:18:18] p. **sin apretar**. 51 [51:53:53:56:56] p.

Siguiente pd. Tejer del rev.

Cambiar a agujas de 5,5 mm y tejer de la siguiente manera:

Tejer en p. jersey hasta que la capucha mida 16 [16:17:17:18:18] cm. Terminar con una pd. por el rev.

Dar forma a la parte superior

Cerrar 17 [17:17:17:18:18] p. **sin apretar**, 16 [16:18:18:19:19] p. der., cerrar 17 [17:17:17:18:18] p. **sin apretar**. 17 [17:19:19:20:20] p.

Desde el der, unir hilo para tejer los 17 [17:19:19:20:20] p. restantes y tejer en p.

jersey hasta que la capucha mida 11 cm desde los p. cerrados. Terminar con una pd. por el rev.

Cerrar **sin apretar**.

Unir los laterales a los 17 [17:17:17:18:18] p. cerrados a cada lado.

BORDE DE LA CAPUCHA

Desde el der., con agujas de 4,5 mm y color C, recoger y tejer 24 [24:26:26:28:28] p. bien distribuidos por el borde derecho de la capucha, 17 [17:19:19:20:20] p. en el borde cerrado de la parte superior de la capucha y 24 [24:26:26:28:28] p. bien distribuidos por el borde izquierdo de la capucha. 65 [65:71:71:76:76] p.

Tejer 3 pds. en p. bobo.

Cerrar del der. **sin apretar**.

CORDÓN

Con color D hacer un cordón de 10 cm de longitud, formar un 8 con él y colocarlo alrededor de los botones.

MONTAJE

Unir las costuras de los hombros. Doblar las mangas a la mitad a lo largo y hacer coincidir los dobleces con las costuras de los hombros. Coser las mangas en posición. Unir las costuras laterales y de las mangas. Coser los botones. Colocar las puntas de la capucha sobre el delantero y coserlas en posición. Estirar la prenda a la medida dada, cubrirla con un paño húmedo y dejarlo secar. Seguir las indicaciones de la etiqueta para el lavado y cuidado de la lana.

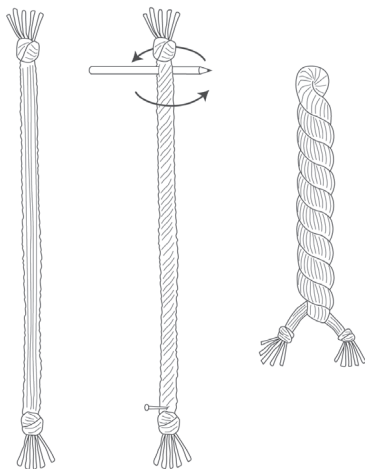





TEDDY

ADORABLE, GENTLEST-EVER
FUN FUR YARN FOR BABIES

ELIJE TU COLOR FAVORITO



311



315



314



312



ENCUENTRA MÁS INSPIRACIÓN Y DISEÑOS EN

IMPRESO EN FRANCIA

DMC.COM / @DMC_EMBROIDERY / #DMCTHREADS

15708D/122



0 MESES - 2 ANOS

TAMANHO



D·M·C®

DOLLFUS MIEG & CIE
FONDÉE EN 1746













DESENHO N°
5310
FÁCIL

TEDDY

ADORABLE, GENTLEST-EVER
FUN FUR YARN FOR BABIES

ESCOLHA
A COR
NA ÚLTIMA
PÁGINA

IDADE /TAMANHO		0-3 meses	3-6 meses	6-9 meses	9-12 meses	12-18 meses	1-2 anos
Peito		42 cm	46 cm	50 cm	52 cm	54 cm	56 cm
Largura		48 cm	52 cm	55 cm	57 cm	60 cm	62
Altura total (aproximada)		25 cm	27 cm	30 cm	32 cm	34 cm	36
Altura manga (ajustável)		16 cm	17 cm	18 cm	20 cm	22 cm	25 cm
CASACO DECOTE REDONDO Lã*: Teddy ref. 8139 Cor 311 indicado com A		2 novelos	2 novelos	3 novelos	3 novelos	3 novelos	4 novelos
CASACO DECOTE REDONDO Lã*: Woolly ref. 488 Cor 110 indicado com B		Restos para um cordão					
CASACO COM CAPUZ Lã*: Teddy ref. 8139 Cor 313 indicado com C		3 novelos	3 novelos	3 novelos	4 novelos	4 novelos	5 novelos
CASACO COM CAPUZ Lã*: Woolly ref. 488 Cor 060 indicado com D		Restos para um cordão					
Botões		2	2	2	2	2	2
Material adicional	Agulha de lã DMC – ref.6135/5 Agulha auxiliar e marcadores de malhas (disponível na bolsa com acessórios de tricô U1886)						

* Número médio de novelos necessários ao usar a lã e a tensão indicadas.

AMOSTRA & AGULHAS

Ponto jersey 10 cm /
Agulhas 16 pontos
n° 5,5 mm

10 cm /
26 carreiras

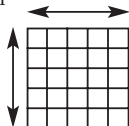

5,5 mm
Bambu
U1754/55



4,5 mm
Bambu
U1754/45



PONTOS UTILIZADOS

Ponto jarreteira:
1ª carr. e seg.:
Trabalhe todos os p. em meia.

P. jersey:
1ª carr.: todos os p. em meia
2ª carr.: todos os p. em liga
Rep. sempre estas 2 carrs.

ESQUEMA

A	24 [26:27½:28½:30:31] cm
B	25 [27:30:32:34:36] cm
C	11 [11:12:12:13:14] cm
D	14 [16:18:20:22:22] cm
E	14 [14:14:15:15:16] cm
F	16 [17:18:20:22:25] cm
G	19 [20:21:22:23:24] cm
H	12 [13:13,75:15:15,5] cm
I	32 [32:33:33:35:35] cm
J	16 [16:17:17:18:18] cm
K	11 [11:11:11:11:11] cm
L	11 [11:12:12:13:13] cm
M	11 [11:11:11:11:11] cm

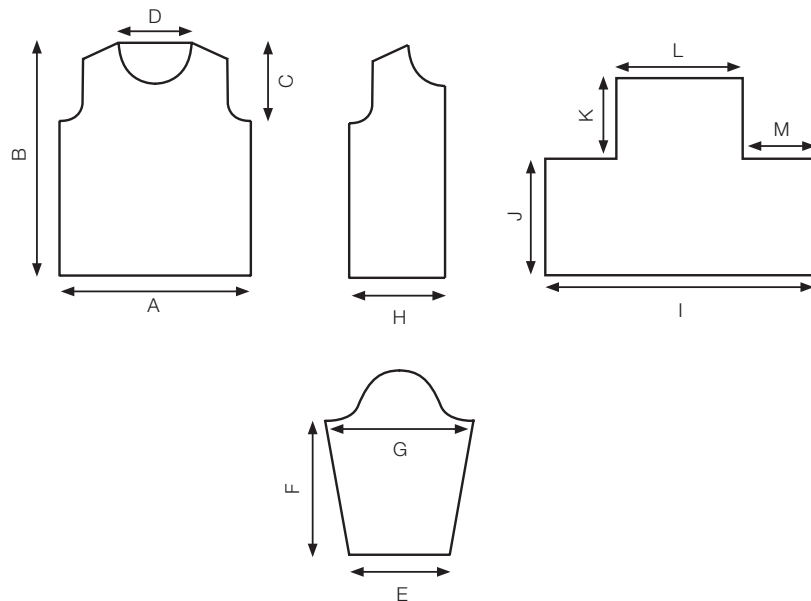

É IMPRESCINDÍVEL TRABALHAR COM A TENSÃO INDICADA PARA OBTER UM ÓPTIMO RESULTADO.

Indicação dos tamanhos

As explicações são para o primeiro tamanho. Os números entre parêntesis referem-se aos tamanhos maiores. Quando apenas é indicado um número, este refere-se a todos os tamanhos.

ABREVIATURAS

cm centímetros
mm milímetros
aum aumentar

dim diminuir
p ponto(s)
carr.(s) carreira(s)
p. meia ponto meia

p. liga ponto liga
pjm. ponto junto meia
pjl. ponto junto liga
rep. repetir

Marque o tamanho que quer trabalhar

CASACO DE DECOTE REDONDO COSTAS

Com as agulhas de 4,5 mm e a cor A, monte 38 [42:44:46:48:50] p. **sem apertar**.

1ª carr.: trabalhe em meia

A partir de agora chamaremos a esta carr. **p. jarreteira**.

Trabalhe mais 5 carrs. em p. jarreteira.

Mude para as agulhas de 5,5 mm e trabalhe da seguinte maneira:

1ª carr.: trabalhe em meia

2ª carr.: trabalhe em liga

A partir de agora chamaremos a estas duas carrs. **p. jersey**.

Trabalhe em p. jersey até que as costas meçam 14 [16:18:20:21:22] cm. Termine com uma carr. pelo avesso.

Cavas

Remate 2 p. **sem apertar** no princípio das 2 carrs. seguintes. Ficam 34 [38:40:42:44:46] p. Trabalhe 3 [3:3:3:3:4] carrs., dim 1 p. em cada extremo em todas as carrs. Ficam 28 [32:34:36:38:38] p.

Continue sem dar forma até que as cavas meçam 11 [11:12:12:13:14] cm. Termine com uma carr. pelo avesso.

Ombros

Remate 3 [4:4:4:4:4] p. **sem apertar** no princípio das 2 carrs. seguintes. Ficam 22 [24:26:28:30:30] p.

Remate 4 p. **sem apertar** no princípio das 2 carrs. seguintes. Ficam 14 [16:18:20:22:22] p. **

Remate os 14 [16:18:20:22:22] p. restantes **sem apertar**.

FRENTE ESQUERDA

Com as agulhas de 4,5 mm e a cor A, monte 19 [21:22:23:24:25] p. **sem apertar**.

Trabalhe 6 carrs. em p. jarreteira.

Mude para as agulhas de 5,5 mm e trabalhe da seguinte maneira:

1ª carr.: trabalhe em meia

2ª carr.: 4 p. meia, trabalhe em liga até ao final.

Estas duas carrs. formam o p. jersey com remate de p. jarreteira.

Trabalhe em p. jersey com remate de p. jarreteira da seguinte maneira:

Continue sem dar forma até que a frente esquerda meça 14 [16:18:20:21:22] cm. Termine com uma carr. pelo avesso.

Cava

Carr. seguinte: remate 2 p. **sem apertar**,

trabalhe em meia até ao final. Ficam 17 [19:20:21:22:23] p.

Carr. seguinte: padrão.

Trabalhe 3 [3:3:3:3:4] carrs., dim 1 p. na cava em todas as carrs. Ficam 14 [16:17:18:19:19] p. **

Continue sem dar forma até que a cava meça 7 [7:7:7:8:9] cm. Termine com uma carr. pelo direito.

Decote

Carr. seguinte: remate 4 [4:5:6:7:7] p. **sem apertar**, trabalhe em liga até ao final. Ficam 10 [12:12:12:12:12] p.

Trabalhe 3 [2:2:2:2:2] carrs., dim 1 p. no decote em todas as carrs. Ficam 7 [10:10:10:10:10] p.

Trabalhe 0 [3:3:3:3:3] carrs., dim 1 p. no decote na carr. seguinte e depois na 2ª carr.

Ficam 7 [8:8:8:8:8] p.

Continue sem dar forma até que a cava meça 11 [11:12:12:13:14] cm. Termine com uma carr. pelo avesso.

Ombro

Carr. seguinte: remate 3 [4:4:4:4:4] p. **sem apertar**, trabalhe em meia até ao final. Ficam 4 p.

Carr. seguinte: trabalhe em liga

Remate os 4 p. restantes **sem apertar**.

FRENTE DIREITA

Com as agulhas de 4,5 mm e a cor A, monte 19 [21:22:23:24:25] p. **sem apertar**.

Trabalhe 6 carrs. em p. jarreteira.

Mude para as agulhas de 5,5 mm e trabalhe da seguinte maneira:

1ª carr.: trabalhe em meia

2ª carr.: trabalhe em liga até aos últimos 4 p., 4 p. meia

Estas duas carrs. formam o remate de p.

jarreteira e o p. jersey.

Trabalhe o remate de p. jarreteira e o p. jersey da seguinte maneira:

Continue sem dar forma até que a frente direita meça 14 [16:18:20:21:22] cm. Termine com uma carr. pelo direito.

Cava

Carr. seguinte: remate 2 p. **sem apertar**, trabalhe em padrão até ao final. Ficam 17

[19:20:21:22:23] p.

Trabalhe 3 [3:3:3:3:4] carrs., dim 1 p. na cava em todas as carrs. Ficam 14 [16:17:18:19:19] p.**

Continue sem dar forma até que a cava meça 7 [7:7:7:8:9] cm. Termine com uma carr. pelo avesso

Decote

Carr. seguinte: remate 4 [4:5:6:7:7] p. **sem apertar**, trabalhe em meia até ao final. Ficam 10 [12:12:12:12:12] p.

Carr. seguinte: trabalhe em liga

Trabalhe 3 [2:2:2:2:2] carrs., dim 1 p.

no decote em todas as carrs. Ficam 7

[10:10:10:10:10] p.

Trabalhe 0 [3:3:3:3:3] carrs., dim 1 p. no decote na carr. seguinte e depois na 2ª carr.

Ficam 7 [8:8:8:8:8] p.

Continue sem dar forma até que a cava meça 11 [11:12:12:13:14] cm. Termine com uma carr. pelo direito.

Ombro

Carr. seguinte: remate 3 [4:4:4:4:4] p. **sem apertar**, trabalhe em liga até ao final. Ficam 4 p.

Carr. seguinte: trabalhe em meia

Remate os 4 p. restantes **sem apertar**.

MANGA (x2)

Com as agulhas de 4,5 mm e a cor A, monte 22 [22:22:24:24:26] p. **sem apertar**.

Trabalhe 6 carrs. em p. jarreteira.

Mude para as agulhas de 5,5 mm e trabalhe da seguinte maneira:

Trabalhe em p. jersey, aum 1 p. em cada

extremo na 5ª carr. e depois a cada 8

[6:4:6:6:8] carrs. até aos 30 [28:26:32:36:32] p.

Para os tamanhos 3-6 meses, 6-9 meses, 9-12 meses, 12-18 meses e 1-2 anos

Aum 1 p. em cada extremo a cada [8:6:8:8:10] carrs. até aos [32:34:36:38:38] p.

Para todos os tamanhos

Continue sem dar forma até que a manga meça 16 [17:18:20:22:25] cm ou tenha o

comprimento desejado. Termine com uma carr. pelo avesso.

Dar forma ao topo da manga

Remate 2 [2:2:3:3:3] p. **sem apertar** no

princípio das 2 carrs. seguintes. Ficam 26 [28:30:30:32:32] p.

Trabalhe 0 [0:0:2:0:2] carrs. sem dar forma.

Trabalhe 2 carrs., dim 1 p. em cada extremo em todas as carrs. Ficam 22 [24:26:26:28:28] p.

Trabalhe 10 [8:14:14:16:16] carrs., dim 1 p. em cada extremo da carr. seguinte e a cada 2 carrs. Ficam 12 [16:12:12:12:12] p.

Trabalhe 2 [4:2:2:2:2] carrs., dim 1 p. em cada extremo em todas as carrs. Ficam 8 p.

Remate 2 p. **sem apertar** no princípio das 2 carrs. seguintes. Ficam 4 p.

Remate os 4 p. restantes **sem apertar**.

TIRA

Una as costuras dos ombros. A partir do direito, com as agulhas de 4,5 mm e a cor A, comece pelo decote direito. Recupere e trabalhe 11 [12:15:16:17:17] p. bem distribuídos, 14 [16:18:20:22:22] p. bem distribuídos pelo decote das costas e 11 [12:15:16:17:17] p. bem distribuídos pelo decote esquerdo. Ficam 36 [40:48:52:56:56] p.

Trabalhe 3 carrs. em p. jarreteira.

Trabalhe em meia **sem apertar**.

CORDÃO

Com a cor B faça um cordão com 10 cm de comprimento, forme um 8 com ele e coloque-o em redor dos botões.

MONTAGEM E ACABAMENTOS

Dobre as mangas ao meio no sentido do comprimento e faça coincidir a dobra com as costuras dos ombros. Junte as costuras laterais e as mangas. Estique a peça à medida dada, tape-a com um pano humedecido e deixe secar. Siga as indicações da etiqueta para a lavagem e os cuidados a ter com a lã.

CASACO COM CAPUZ COSTAS

Com a cor C trabalhe igual às costas do casaco de decote redondo.

FRENTE ESQUERDA

Com a cor C trabalhe igual à frente esquerda do casaco de decote redondo até **.

Continue sem dar forma até que a cava meça 9 [9:9:9:10:11] cm. Termine com uma carr. pelo direito

Decote

Carr. seguinte: remate 5 [6:6:7:8:8] p. **sem apertar**, trabalhe em liga até ao final. Ficam 9

[10:11:11:11:11] p.

Trabalhe 2 [2:3:3:3:3] carrs., dim 1 p. no

decote em todas as carrs. Ficam 7 [8:8:8:8:8] p. Continue sem dar forma até que a cava meça 11 [11:12:12:13:14] cm. Termine com uma carr. pelo avesso

Ombro

Carr. seguinte: remate 3 [4:4:4:4:4] p. **sem apertar**, trabalhe em meia até ao final. Ficam 4 p.

Carr. seguinte: trabalhe em liga

Remate os 4 p. restantes **sem apertar**.

FRENTE DIREITA

Com a cor C trabalhe igual à frente direita do casaco de decote redondo até **

Continue sem dar forma até que a cava meça 9 [9:9:9:10:11] cm. Termine com uma carr. pelo avesso

Decote

Carr. seguinte: remate 5 [6:6:7:8:8] p. **sem apertar**, trabalhe em meia até ao final. Ficam 9 [10:11:11:11:11] p.

Carr. seguinte: trabalhe em liga

Trabalhe 2 [2:3:3:3:3] carrs., dim 1 p. no decote em todas as carrs. Ficam 7 [8:8:8:8:8] p.

Continue sem dar forma até que a cava meça 11 [11:12:12:13:14] cm. Termine com uma carr. pelo direito

Ombro

Carr. seguinte: remate 3 [4:4:4:4:4] p. **sem apertar**, trabalhe em liga até ao final. Ficam 4 p.

Carr. seguinte: trabalhe em meia.

Remate os 4 p. restantes **sem apertar**.

MANGA (x2)

Com a cor C trabalhe igual às mangas do casaco de decote redondo.

CAPUZ

Com as agulhas de 4,5 mm e a cor C, monte 17 [17:17:17:18:18] p. **sem apertar**; recupere e trabalhe 17 [17:19:19:20:20] p. dos 14

[16:18:20:22:22] p. rematados no decote detrás e monte 17 [17:17:17:18:18] p. **sem apertar**. Ficam 51 [51:53:53:56:56] p.

Carr. seguinte: trabalhe em liga

Mude para as agulhas de 5,5 mm e trabalhe da seguinte maneira:

Trabalhe em p. jersey até que o capuz meça 16 [16:17:17:18:18] cm. Termine com uma carr.

pelo avesso

Dar forma à parte superior

Remate 17 [17:17:17:18:18] p. **sem apertar**, 16 [16:18:18:19:19] p. meia, remate 17

[17:17:17:18:18] p. **sem apertar**. Ficam 17 [17:19:19:20:20] p.

A partir do direito, junte fio para trabalhar os 17 [17:19:19:20:20] p. restantes e trabalhe em

p. jersey até que o capuz meça 11 cm desde os p. rematados. Termine com uma carr. pelo

avesso

Remate **sem apertar**.

Una os lados aos 17 [17:17:17:18:18] p. rematados de cada lado.

REMATE DO CAPUZ

A partir do direito, com as agulhas de 4,5 mm e a cor C, recupere e trabalhe 24 [24:26:26:28:28] p. bem distribuídos pelo remate direito do capuz, 17 [17:19:19:20:20] p. no lado rematado da parte superior do capuz e 24 [24:26:26:28:28] p. bem distribuídos pelo remate esquerdo do capuz. Ficam 65 [65:71:71:76:76] p. Trabalhe 3 carrs. em p. jarreteira. Remate em meia **sem apertar**.

CORDÃO

Com a cor D faça um cordão com 10 cm de comprimento, forme um 8 com ele e coloque-o em redor dos botões.

MONTAGEM E ACABAMENTOS

Una as costuras dos ombros. Dobre as mangas ao meio no sentido do comprimento e faça coincidir as dobras com as costuras dos ombros. Cosa as mangas no lugar. Una as costuras laterais e das mangas. Cosa os botões. Coloque as pontas do capuz sobre a frente e cosa-as no lugar. Estique a peça à medida dada, tape-a com um pano humedecido e deixe secar. Siga as indicações da etiqueta para a lavagem e os cuidados a ter com a lã.

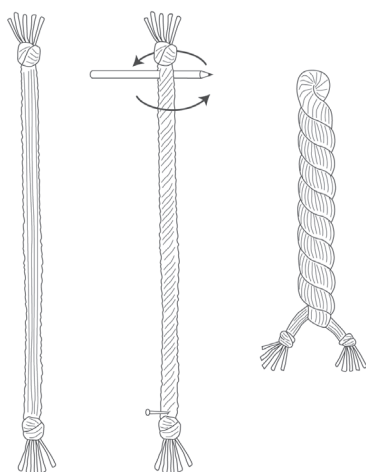





TEDDY

ADORABLE, GENTLEST-EVER
FUN FUR YARN FOR BABIES

SCEGLI IL TUO COLORE PREFERITO / ELIJE TU COLOR FAVORITO
ESCOLHA A SUA COR FAVORITA



311



315



314



312

D·M·C[®]
DOLLFUS MIEG & CIE
FONDÉE EN 1746

STAMPATO IN FRANCIA
IMPRESO EN FRANCIA
IMPRESSO EM FRANÇA

TROVI ALTRE IDEE E MODELLI IN
ENCUENTRA MÁS INSPIRACIÓN Y DISEÑOS EN
ENCONTRE MAIS INSPIRAÇÃO E DESENHOS EM

DMC.COM / @DMC_EMBROIDERY / #DMCTHREADS

15708D/122



0 77540 98963 8