

GOZNEY[®]

ROCCBOX

—

GAS BURNER
USER MANUAL



DANGER

If you smell gas:

- Shut gas off to the appliance.
- Extinguish any open flame.
- If odour continues, keep away from the appliance and immediately call your fire department.

This instruction manual contains important information necessary for the proper assembly and safe use of the appliance.

Read and follow all warnings and instructions before assembling and using the appliance.

Follow all warnings and instructions when using the appliance.

Keep this manual for future reference.

Never operate this appliance in enclosed areas.

Failure to follow these instructions could result in fire or explosion which could cause property damage, personal injury or death.

- Never operate this appliance unattended.
- Never operate this appliance within 5ft (1.5m) of any structure, combustible material or other gas cylinder.
- Never operate this appliance within 25ft (7.5m) of any flammable liquid.
- Do not fill cooking vessel beyond the limitation of the door dimensions.
- Heated liquids remain at scalding temperatures long after cooking process. Never touch cooking appliance until liquids have cooled to 115°F (45°C) or less.
- If a fire should occur, keep away from the appliance and immediately call your fire department. Do not attempt to extinguish an oil or a grease fire with water.

FIRE

Most fires are caused by a build up of grease, or (if using gas) an improper gas connection. Ensure all people and pets are kept as far away as possible.

If you are able, turn the gas off at the cylinder or the on/off valve where applicable. Use a fire extinguisher if possible. If water is the only fire retardant available, thoroughly soak the area around the appliance. When spraying water on the Rocibox itself, do not use a strong jet of water, as this may cause splashing of burning grease, resulting in a further spreading of the fire.

CARBON MONOXIDE

Carbon Monoxide is a highly poisonous gas which can be produced when the device isn't receiving enough ventilation. We therefore recommend using the gas and wood burners in a well ventilated area away from direct wind and to never cover the oven mouth.

It is difficult to know if your device is producing Carbon Monoxide as it is an odourless and colourless gas. It can, however cause these symptoms when you are exposed to it:

Tightness across the forehead
 Headache,
 Weakness,
 Dizziness,
 Nausea,
 Vomiting,
 Coma, intermittent convulsions,
 Depressed heart action, slowed respiration,
 If the exposure has been severe it may cause death.

Warning: Contact your local municipality for any building codes regulating the installation of outdoor barbecue appliances. Outdoor installations must conform to local codes or, in the absence of local codes, with the following:
 USA: National Fuel Gas Code, ANSI Z223.1/NFPA 54
 CAN: CGA: B149.1 Natural Gas & Propane Installation Code.
 AUST/NZ: Australian Standards Code AS: 5601 as well as the requirements of any local council, gas electricity authority or other statutory regulation.

Spanner tighten all gas fittings as per instructions. Do not modify the appliance. Parts sealed by the manufacturer or the company shall not be manipulated.



PRODUCT INFORMATION

Rocccbox Limited. Units 18 & 19, Radar Way, Christchurch, Dorset, BH23 4FL UK.				
Appliance Name		Rocccbox oven		
Model/Type No.		RBX1.1		
Trade name		Rocccbox		
Total nominal heat output for the gas burner		4.2 kW (306 g/h) for I _{3+(28-30/37)} & I _{3B/P(30)} 4.5 kW (408 g/h) for I _{3B/P(50)}		
Injector size	1mm	1.1mm	0.95mm	
Gas Category	I _{3+(28-30/37)}	I _{3B/P(30)}	I _{3B/P(50)}	
Gas Type	Butane	Propane	Butane, Propane or their mixtures	Butane, Propane or their mixtures
Gas Pressure	28-30 mbar	37 mbar	28-30 mbar	50 mbar
Destination countries	BE, FR, IT, LU, IE, GB, GR, PT, ES, CY, CZ, LT, SK, CH, SI and LV	LU, NL, DK, FI, SE, CY, CZ, EE, LT, MT, SK, SI, BG, IS, NO, TR, HR, RO, IT, HU and LV.	AT, DE, SK, CH, LU	
<p>Use outdoors only.</p> <p>CE Read the instructions before using the appliance. WARNING: accessible parts may be very hot. Keep young children away. WARNING! Do not use spirit or petrol for lighting or re-lighting! (for wood burner)</p> <p>0359-18 Pin Code: 0359CT3383</p>				

SETTING UP THE GAS

①

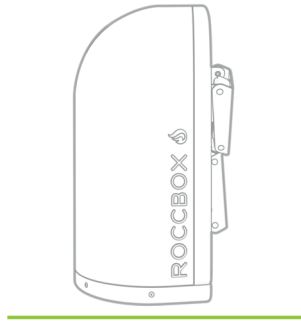

②

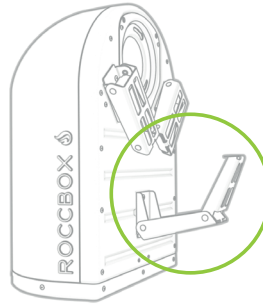

③

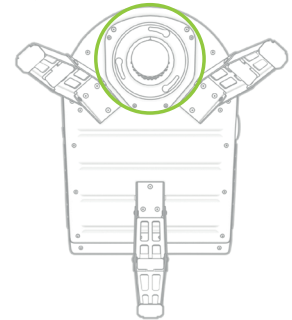

④

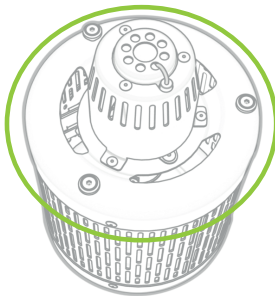

⑤

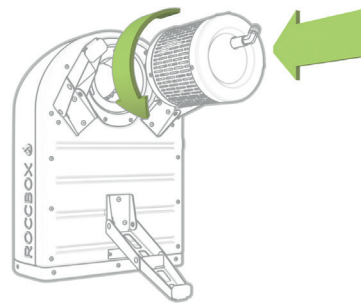

⑥

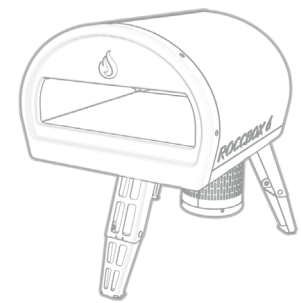



GAS SAFETY

WARNING

















Prior to use, check the oven and burner and venturi for blockages (eg, food residue or insect nests - Wasps, Bees or Ants.) If an insect nest is found they can be dangerous and must be cleaned out thoroughly. Please refer to the cleaning and maintenance sections at the end of this chapter for guidance on how to do this.

Should the appliance go out for any reason, turn off the control knob and the cylinder gas valve. Wait 5 minutes before attempting to relight the appliance.

Some foods produce flammable fats and juices. Attend to an operating Rocccbox at all times. Damage caused by fat and grease fires is not covered by warranty. If a grease or fat fire should occur, immediately turn off burner knob and the gas cylinder valve until the fire is out. Remove all food from the appliance.

A leak test must be carried out prior to using the appliance for the first time and whenever the gas cylinder is refilled or whenever the gas hose and regulator have been disconnected from the gas cylinder or appliance.

Please take a moment to review all of the safety requirements before operating the appliance when using gas.

-  Do not disconnect any gas fittings while the appliance is operating.
-  Check all gas hose lines and connections for cuts, cracks and other damage.
-  Gas cylinders must not be stored in enclosed areas.
-  Keep the fuel supply hose away from heated surfaces or direct sunlight.
-  Do not use any additional flammable substance whilst operating with gas.
-  Do not touch! The Rocccbox can get extremely hot when in operation. Be sure to wear protective gloves.
-  Keep the cylinder outdoors in it's upright position.
-  Do not connect multiple gas canisters to Rocccbox or store a spare within the same vicinity.
-  A regulator which complies with EN16129 must fit between the gas canister and the oven.
-  Do not position the gas canister under the oven.
-  Never use a naked flame to check for gas leaks.
-  Do not use natural gas! It can damage the oven.
-  Maximum length of hose cannot exceed 1.5m. In Finland, hose length cannot exceed 1.2m.
-  National requirements state how often to replace the hose. Please review this for your area.
-  Never fill the cylinder beyond 80 percent full.
-  Make sure the flexible tube is not twisting when the appliance is in operation.
-  Do not put the pizza peel in the dishwasher.





FIRING UP GAS

CONNECTING TO GAS

STEP 1 Check that the gas you have is Propane LPG.

The gas cylinder used must have a safety collar to protect the valve assembly. Do not use a cylinder that is rusty, dented or has a damaged valve.

For US & Canadian Customers

Gas cylinder, must be constructed and marked in accordance with the specifications for LP gas cylinders, U.S. Department of Transportation (DOT) or the Standard for Cylinders, Spheres and Tubes for the Transportation of Dangerous Goods, CAN/CSA-B339.



WARNING

If at any point you smell gas: Shut off the gas from the canister, turn off the switch on the Rocibox and extinguish any open flames. If odour continues, move away from the oven and gas supply then contact your gas supplier or fire service.



MAX: 13 kg / 29 lb.

MIN: 4kg / 9 lb.

WARNING

Ensure that the LP cylinder or regulator valve is closed.

Do not store a spare LP cylinder under or near this appliance.



CONNECTING TO GAS

STEP 2 Connect the regulator to the gas canister, following the instructions for your regulator accordingly. Don't force the regulator as this could damage the gas bottle.

PUSH FIT GAS REGULATOR

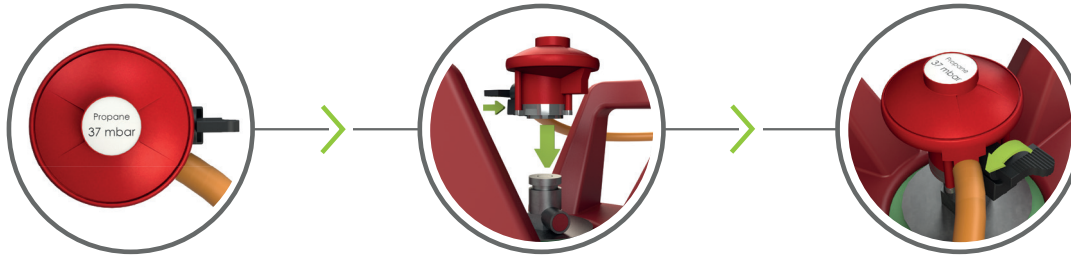

CLOCKWISE/ANTICLOCKWISE GAS REGULATOR

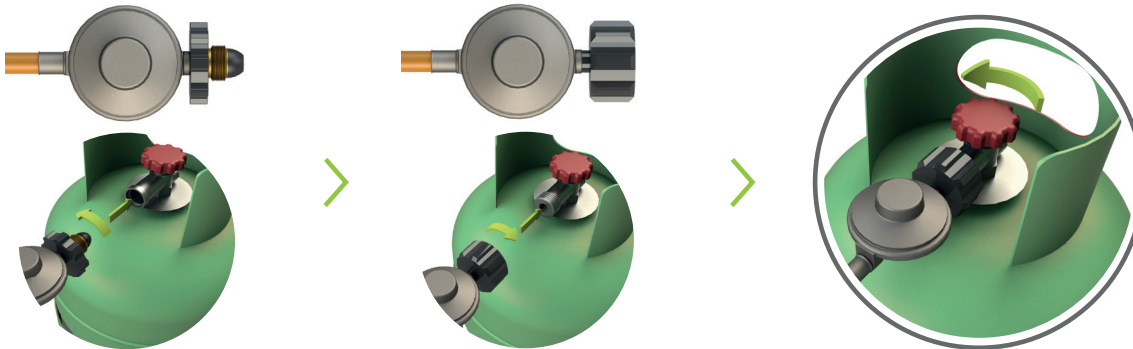

GAS LEAKS

To test for gas leaks, apply a mixture of soapy water to these highlighted areas using a brush as well as any areas that show cracks, on the piping.

WARNING

Check for gas leaks every time you disconnect and reconnect a gas fitting.

Do not ignite burners when leak checking.

Do not use an open flame to check for gas leaks. Do not create sparks or have open flames in the area whilst changing gas supply.

The changing of gas canisters must be carried out away from any sources of ignition.

Don't store your gas canisters in enclosed areas or in rooms below ground level.

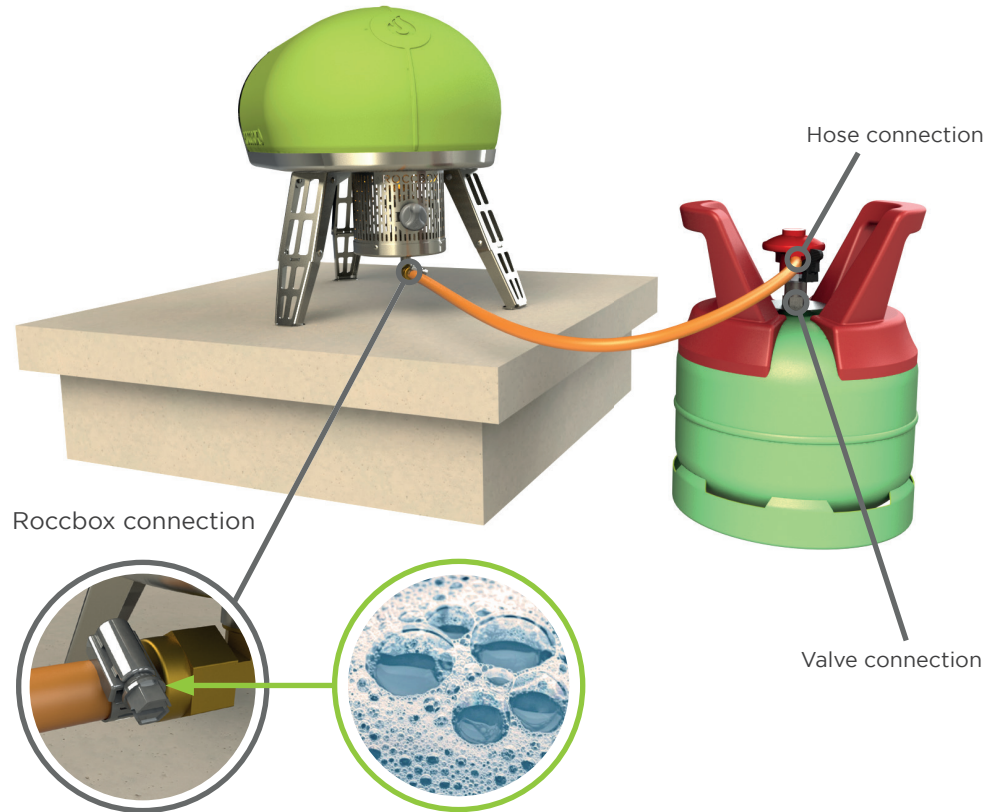

FIRING UP GAS

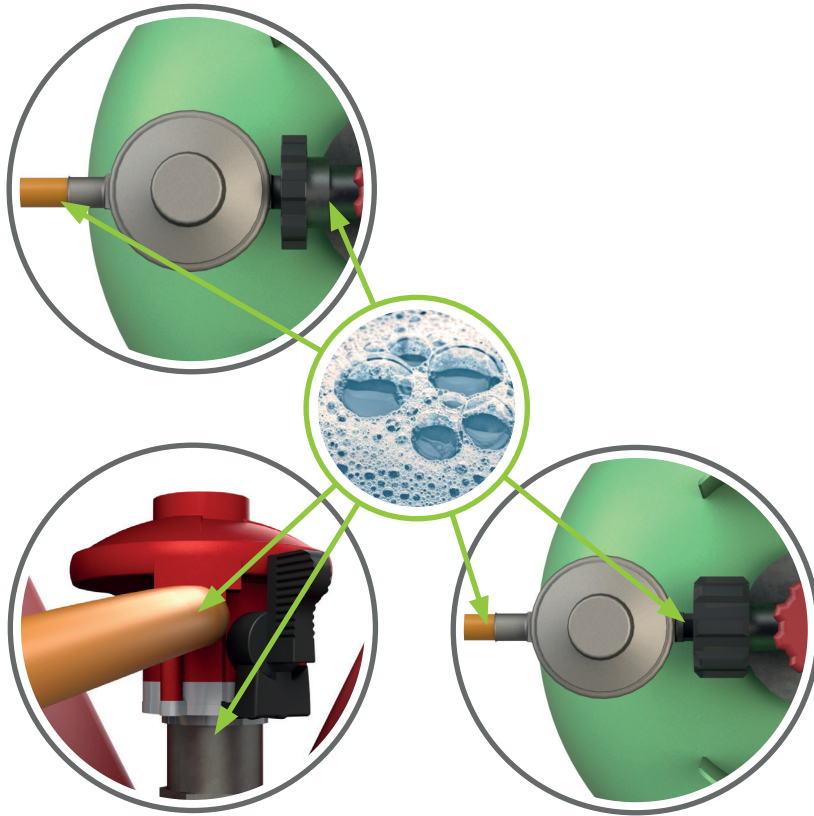

WARNING

If there is a leak at the Rocibox connection, re-tighten the fitting with a spanner and recheck for leaks with soap-and-water solution. If a leak persists turn off the gas, and DO NOT OPERATE THE OVEN.

If there is a leak at the Valve connection, remove LP cylinder. Do not operate oven. Use a different LP cylinder and recheck for leaks with soap-and-water solution.

DISCONNECTING GAS

After cooking, turn off the gas from the gas canister before turning off Rocccbox. This will allow any gas left in the burner or pipe to be used up safely.

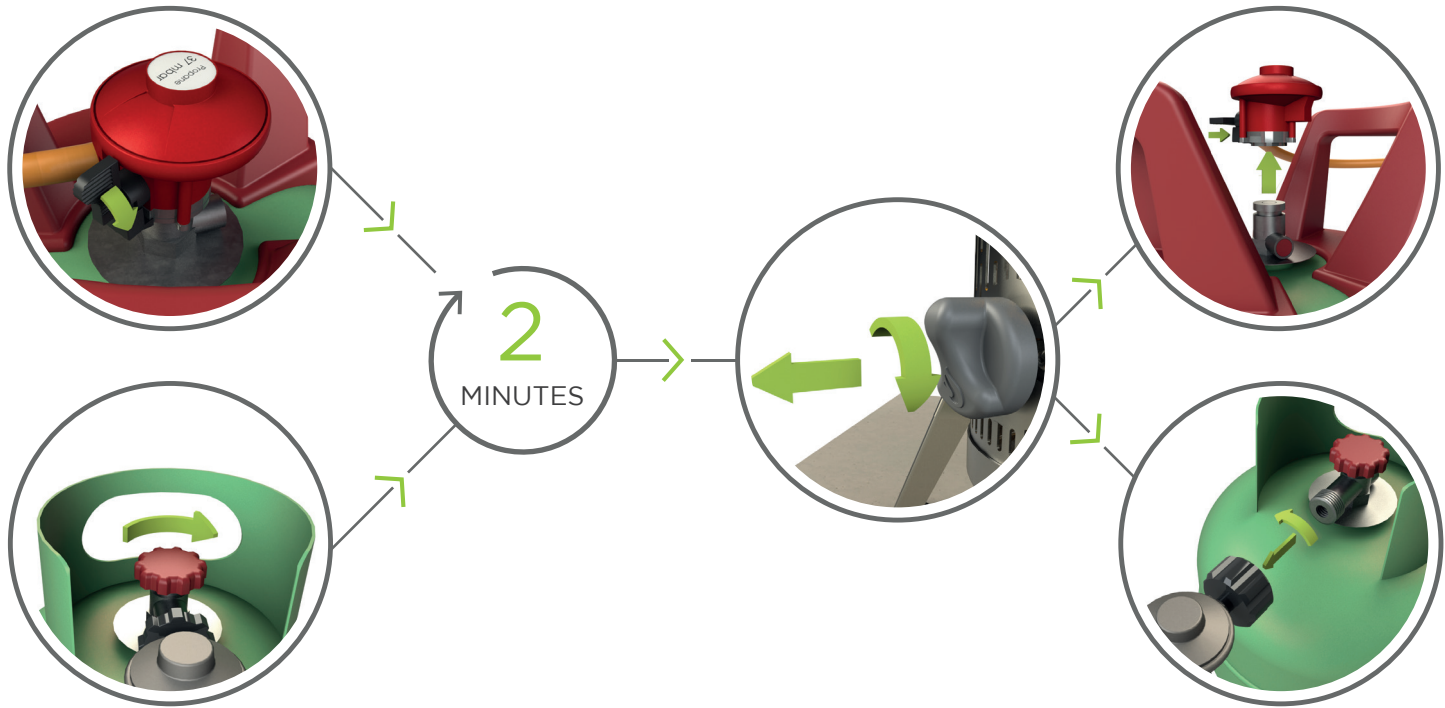

FIRST FIRING

STEP 1



STEP 2

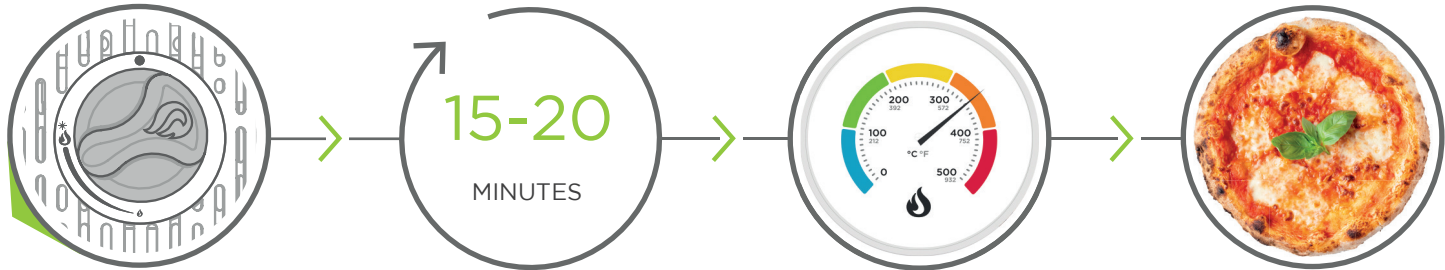

CLEANING AND MAINTENANCE

We recommend cleaning and inspection of the gas burner every time you go to use it. To do this simply detach the burner once it has cooled and use a brush and can of compressed air to clean it out.

For general cleaning; all you have to do is wipe down the outside with some warm soapy water. The same goes for the burner as well, just empty it of ash first.



TROUBLESHOOTING

If you think you've got a problem with your Rocccbox, follow these troubleshooting pointers to sort the problem. For replacement parts and servicing contact Rocccbox for further details. It is recommended to replace the gas hose every 5 years. Some countries may have different requirements, therefore you must adhere to their specified time period. Hose and regulators can be purchased from your nearest hardware store.

Problem	Cause	Solution
Weak flame	<ul style="list-style-type: none">• Empty/low gas cylinder• High altitude• Cold gas cylinder	<ul style="list-style-type: none">• Try a different gas cylinder.• Check gas regulator
Noisy burner	<ul style="list-style-type: none">• Debris blocking head• Debris in venturi	<ul style="list-style-type: none">• Clean burner. View Cleaning and maintenance section.
Slow heat up	<ul style="list-style-type: none">• Empty gas cylinder• Cold weather• Windy conditions	<ul style="list-style-type: none">• Try a different gas cylinder.• Check gas regulator• Sheltered location





ROCCBOX

BENUTZERHANDBUCH

Komplettes Benutzerbuch: <https://www.gozney.com/uk/resources>

17
ROCCBOX 2018

GEFAHR

- Stellen Sie das Gas am Gerät ab.
- Löschen Sie offene Flammen.
- Hält der Geruch an, halten Sie sich von dem Gerät fern und rufen Sie die Feuerwehr.

Dieses Benutzerhandbuch enthält wichtige Informationen zur ordnungsgemäßen Montage und sicheren Nutzung des Geräts.

Lesen und befolgen Sie alle Warnhinweise und Anweisungen, bevor Sie das Gerät montieren und benutzen.

Befolgen Sie während der Nutzung des Geräts alle Warnhinweise und Anweisungen.

Bitte bewahren Sie dieses Benutzerhandbuch für späteres Nachlesen auf.

Verwenden Sie dieses Gerät niemals in geschlossenen Räumen.

Nichtbefolgen dieser Anweisungen kann einen

Brand oder eine Explosion verursachen und zu Gebäudeschäden, Verletzungen oder sogar zum Tod führen.

- Verwenden Sie dieses Gerät niemals unbeaufsichtigt.
- Verwenden Sie dieses Gerät niemals in weniger als 3 m zu Gebäuden, brennbarem Material oder anderen Gaszylindern.
- Verwenden Sie dieses Gerät niemals in weniger als 7.5 m zu entzündlichen Flüssigkeiten.
- Befüllen Sie den Ofen nicht über die Grenzen der Türmaße hinaus.
- Erhitzte Flüssigkeiten behalten auch noch lange nach dem Kochen ihre siedend heiße Temperatur. Berühren Sie das Gerät nicht, bis sich Flüssigkeiten auf 45 °C oder darunter abgekühlt haben.
- Sollte es zu einem Brand kommen, halten Sie sich von dem Gerät fern und rufen Sie die Feuerwehr. Versuchen Sie niemals, einen Öl- oder Fettbrand mit Wasser zu löschen!

FEUER

Die meisten Brände entstehen durch eine Ansammlung von Fett oder (falls Gas verwendet wird) unsachgemäße Gasanschlüsse. Achten Sie darauf, dass Personen und Haustiere so weit wie möglich vom Gerät entfernt bleiben.

Falls möglich, stellen Sie das Gas an der Gasflasche oder, wo zutreffend, am Ein-/Ausventil ab. Benutzen Sie einen Feuerlöscher, falls möglich. Falls Wasser das einzig verfügbare feuerhemmende Mittel ist, wässern Sie den Bereich um das Gerät gründlich. Wenn Sie Wasser direkt auf die Rocccbox spritzen, verwenden Sie einen sanften Sprühstrahl, da sonst brennendes Fett spritzen und sich das Feuer weiter ausbreiten kann.

KOHLENMONOXID

Kohlenmonoxid ist ein äußerst giftiges Gas, das entstehen kann, wenn das Gerät nicht ordnungsgemäß funktioniert. Unabhängig davon, ob Sie Holz oder Gas verwenden, kann Kohlenmonoxid entstehen, wenn der Brenner nicht ausreichend belüftet wird. Daher empfehlen wir die Verwendung des Geräts in einem gut belüfteten Bereich ohne direkten Wind. Decken Sie niemals die Ofenöffnung ab!

Es ist schwer festzustellen, wann Ihr Gerät Kohlenmonoxid produziert, da das Gas geruch- und farblos ist. Exposition kann jedoch zu diesen Symptomen führen:

- Spannung hinter der Stirn
- Kopfschmerzen
- Schwäche
- Schwindel
- Übelkeit
- Erbrechen

Koma, Krampfanfälle
Eingeschränkte Herzfunktion, verlangsamte Atmung.
Längerfristige Exposition kann sogar zum Tod führen.

ACHTUNG : Sprechen Sie mit Ihrer lokalen Gemeindeverwaltung über Gebäudevorschriften, die die Installation von Grillgeräten im Freien regeln. Outdoor Außeninstallationen müssen, sofern vorhanden, lokale Vorschriften einhalten oder sich alternativ nach folgenden Vorschriften richten:

USA: National Fuel Gas Code, ANSI Z223.1/NFPA 54

KANADA: CGA (Canadian Gas Association): B149.1 Natural Gas & Propane Installation Code.

AUSTRALIEN/NEUSEELAND: Australian Standards Code AS: 5601 und überdies die Anforderungen der lokalen Stadtverwaltung, Gas- und Elektrizitätsbehörde oder eine andere gesetzliche Vorschrift einhalten.

Ziehen Sie gemäß Anweisung alle Gasanschlüsse mit einem Schraubenschlüssel fest.



PRODUKTINFORMATIONEN

Rocccbox Limited. Units 18 & 19, Radar Way, Christchurch, Dorset, BH23 4FL UK.				
Gerätename		Rocccbox Ofen		
Modell-/Typ-Nr.		RBX1 - 2016		
Handelsbezeichnung		Rocccbox		
Nennwärmebelastung für den Gasbrenner insgesamt		4,2 kW (306 g/h) für I _{3+(28-30/37)} und I _{3B/P(30)} 4,5 kW (408 g/h) für I _{3B/P(50)}		
Injektorgroße	1mm	1.1mm	0.95mm	
Gaskategorie	I _{3+(28-30/37)}	I _{3B/P(30)}	I _{3B/P(50)}	
Gastyp	Butan	Propan	Butan, Propan oder Mischungen aus beiden	Butan, Propan oder Mischungen aus beiden
Gasdruck	28-30 mbar	37 mbar	28-30 mbar	50 mbar
Zielländer	BE, FR, IT, LU, IE, GB, GR, PT, ES, CY, CZ, LT, SK, CH, SI und LV	LU, NL, DK, FI, SE, CY, CZ, EE, LT, MT, SK, SI, BG, IS, NO, TR, HR, RO, IT, HU und LV.	AT, DE, SK, CH, LU	
<p>Nur im Freien verwenden.</p> <p>CE Lesen Sie vor Verwendung des Geräts sorgfältig das Benutzerhandbuch. ACHTUNG: Zugängliche Teile können sehr heiß sein. Halten Sie kleine Kinder fern. ACHTUNG! Verwenden Sie zum Anzünden oder erneuten Anzünden niemals Alkohol oder Benzin! (für Holzbrenner)</p> <p>0359-18 Pin-Code: 0359CT3383</p>				



GASSICHERHEIT

WARNING

















Vor der Nutzung sind Ofen und Brenner sowie Lufttrichter auf Verstopfungen zu prüfen (z. B. Nahrungsmittelreste oder Insektenester - Wespen, Bienen oder Ameisen). Insektenester sind eine Gefahrenquelle. Sollte eines gefunden werden, ist es gründlich zu entfernen. Am Ende des Kapitels finden Sie im Abschnitt „Reinigung und Wartung“ eine Anleitung, wie hierbei vorzugehen ist.

Sollte sich das Gerät aus irgendeinem Grund abschalten, stellen Sie den Reglerknopf und das Gaszylinderventil in Position „Aus“. Warten Sie 5 Minuten bevor Sie versuchen, das Gerät erneut zu zünden.

Einige Lebensmittel erzeugen entflammbare Fette und Säfte. Lassen Sie die Rocibox während des Betriebs niemals alleine unbeaufsichtigt. Durch Fette und Schmierfette verursachte Schäden sind von der Gewährleistung ausgeschlossen. Sollten Fette oder Schmierfette Feuer fangen, sind der Brennerknopf und das Gaszylinderventil unverzüglich auszuschalten, bis das Feuer erloschen ist. Sämtliche Nahrungsmittel aus dem Gerät entfernen.

Leckageprüfungen sind in folgenden Fällen durchzuführen: Vor dem ersten

Gebrauch des Gerätes sowie nach jedem Nachfüllen des Gaszylinders bzw. wenn ein Gasschlauch und -regler vom Gaszylinder oder dem Gerät getrennt wurden.

-  Die Gasanschlüsse nicht trennen, während das Gerät in Betrieb ist.
-  Sämtliche Schlauchleitungen für Gas und Anschlüsse auf Schnitte, Risse und andere Beschädigungen überprüfen.
-  Die Gaszylinder nicht in geschlossenen Räumen lagern.
-  Die Kraftstoff-zufuhrleitung von heißen Flächen und direktem Sonnenlicht fernhalten.
-  Im Gasbetrieb keine zusätzlichen brennbaren Substanzen verwenden.
-  Nicht berühren! Die Rocibox kann während des Betriebs extrem heiß werden. Tragen Sie unbedingt Schutzhandschuhe.
-  Die Zylinder im Freien in aufrechter Stellung lagern.
-  Nicht mehrere Gaskanister an die Rocibox anschließen bzw. Ersatzkanister in dessen Nähe aufbewahren.
-  Zwischen Gaskanister und Ofen ist ein Regler entsprechend EN 16129 zu schalten.
-  Die Gaskanister nicht unter den Ofen stellen.
-  Für die Prüfung auf Gasleckagen niemals eine offene Flamme verwenden.
-  Kein Erdgas verwenden! Es kann zu einer Schädigung des Ofens führen.
-  Die maximale Länge der Schlauchleitungen darf 1,5 m nicht überschreiten. In Finnland darf die maximale Schlauchlänge 1,2 m nicht überschreiten.
-  Nationale Regelungen geben vor, wie oft die Schläuche auszuwechseln sind. Sehen Sie diese bitte für Ihre Region ein.
-  Den Zylinder niemals über 80% befüllen.
-  Achten Sie darauf, dass die bewegliche Schlauchleitung während des Gerätebetriebs nicht verdreht wird





GASANSCHLUSS

SCHRITT 1 Bevor Sie beginnen, prüfen Sie, ob es sich bei Ihrem Gas um Flüssigpropangas (LPG) handelt.

Die Mindestkapazität der hier eingesetzten LPG-Zylinder beträgt 4 kg / 9 Pfund. Die maximale Zylinderkapazität beträgt 9 kg / 20 Pfund. Die verwendeten Gaszylinder müssen einen Sicherungsbund zum Schutz der Ventilbaugruppe aufweisen. Keinesfalls rostige oder eingebeulte Gaszylinder verwenden.

Für US & kanadische Kunden

Die Gaszylinder müssen gemäß der Spezifikation für Flüssigpropangaszylinder des U.S. Verkehrsministeriums (DOT) ausgeführt und gekennzeichnet sein bzw. entsprechend der Normvorgabe für Zylinder, Kugeln und Leitungen für den Transport von Gefahrgütern CAN/CSA-B339.

ACHTUNG

Sollten Sie zu irgendeinem Zeitpunkt Gas riechen:

Die Gaszufuhr aus dem Kanister abstellen
Legen Sie den Schalter an der Rocibox auf aus Offene Flammen löschen.

Sollte weiterhin Gas zu riechen sein, nehmen Sie Abstand vom Ofen und der Gasversorgung und kontaktieren Sie ihren Gaslieferanten oder die Feuerwehr.

SCHRITT 2 Den Regler an den Gaskanister anschließen. Einige Regler werden auf den Kanister aufgedrückt, andere haben ein links- bzw. rechts drehendes Schraubgewinde. Nehmen Sie sich einen Moment, um zu prüfen, welcher Regler bei Ihnen eingebaut ist und befolgen Sie die entsprechenden Anweisungen. Üben Sie keine Kraft auf den Regler aus, um die Gasflasche nicht zu beschädigen.

SCHRITT 3 Vor dem Aufdrehen der Gaszufuhr eine Bürste und etwas Seifenwasser bereitstellen. Damit werden Leckagen innerhalb der Anschlüsse festgestellt. Das Seifenwasser über die Anschlusspunkte verteilen sowie über Schlauchbereiche, die Risse aufweisen.

ACHTUNG

Stellen Sie sicher, dass der LP-Zylinder bzw. das Reglerventil geschlossen ist.

Keinesfalls Ersatz-LP-Zylinder unter dem Gerät bzw. in dessen Nähe aufbewahren.

ACHTUNG

Bei jedem Trennen und Wiederanschießen eines Gasanschlusses auf Gasleckagen prüfen.

Beim Prüfen auf Leckagen keinesfalls den Brenner zünden.

Für die Prüfung auf Gasleckagen keine offene Flamme verwenden. Beim Auswechseln der Gasversorgung keine Funken erzeugen und offenes Feuer vermeiden.

Das Auswechseln des Gaskanisters muss außer Reichweite von jeglicher Feuerquelle stattfinden.



MAX: 13 kg / 29 lb.

MIN: 4kg / 9 lb.





ACHTUNG

Sollte der Rocccbox-Anschluss eine Leckage aufweisen, ziehen Sie den Anschluss mit einem Schraubenschlüssel nach und prüfen Sie erneut auf Leckagen mit Hilfe einer Seifenwasserlösung. Sollte die Leckage nach dem Nachziehen immer noch bestehen, das Gas abdrehen. **DEN OFEN NICHT BETREIBEN.**

Sollte der Ventilanschluss eine Leckage aufweisen, den Flüssiggaszyylinder entfernen. Den Grill nicht betreiben. Einen anderen Flüssiggaszyylinder einsetzen und erneut mit Seifenwasserlösung auf Leckagen prüfen.

FIRING UP GAS

Sicherstellen, dass nach dem Kochen die Gaszufuhr aus dem Kanister abgedreht wird, bevor Sie die Rocccbox ausschalten. Dadurch wird in dem Brenner oder der Schlauchleitung verbliebenes Gas sicher aufgebraucht.

REINIGUNG UND WARTUNG

Wir empfehlen, den Gasbrenner vor jeder Verwendung zu überprüfen und zu reinigen. Lösen Sie den Brenner, nachdem er abgekühlt ist, und reinigen Sie ihn mit einer Bürste und einer Druckluftdose.

Zur allgemeinen Reinigung reicht das Abwischen der Außenseite mit etwas warmem Seifenwasser aus. Auf dieselbe Art kann auch der Brenner gereinigt werden; vorher sollte jedoch die Asche entfernt werden.



EINHALTUNG GESETZLICHER VORSCHRIFTEN

EU-KONFORMITÄTSERKLÄRUNG

Name des Herstellers: Rocccbox Limited

Anschrift des Herstellers: Units 18 & 19, Radar way, Christchurch, Dorset, BH23 4FL UK.

erklärt hiermit, dass dieses Produkt

Produkt: Rocccbox Ofen

Modell(e) / Type(n): RBX1 - 2016

Handelsname: Rocccbox

den folgenden EU-Richtlinien entspricht:

- Gasgeräte richtlinie (2009/142/EC)

und dass die folgenden harmonisierten Normen eingehalten werden:

EN 498:2012[E] & EN 1860:2013

Die benannte Stelle, die die EU-Baumusterprüfbescheinigung durchgeführt hat: EG-Baumusterprüfbescheinigung: 0845CR0004

Benannte Stelle: Dänisches Feuerschutz- und Sicherheitstechnisches Institut (DBI)

Benannte Stelle Nr.: 0845

ENDE DER LEBENSDAUER

Sorgen Sie am Ende der Produktlebensdauer für eine umweltgerechte Entsorgung.

GOZNEY°

ROCCBOX

MODE D'EMPLOI

Complet mode d'emploi: <https://www.gozney.com/uk/resources>

DANGER

Si vous sentez le gaz :

- Fermez le gaz au niveau de l'appareil.
- Éteignez toute flamme.
- Si l'odeur persiste, restez à distance de l'appareil et appelez immédiatement les pompiers.

Ce mode d'emploi contient des informations importantes nécessaires au bon assemblage et à l'utilisation sûre de l'appareil.

Lire et respecter tous les avertissements et instructions avant de procéder au montage et d'utiliser l'appareil.

Respecter tous les avertissements et instructions lorsque vous utilisez l'appareil.

Conserver ce manuel afin de pouvoir vous y référer ultérieurement.

Ne jamais utiliser cet appareil dans des zones fermées.

Un manquement à respecter ces instructions pourrait engendrer un incendie ou une explosion qui pourrait endommager les biens, causer des blessures ou des décès.

- Ne jamais laisser cet appareil allumé sans surveillance.
- Ne jamais utiliser cet appareil à moins de 3 mètres de toute structure, matériau combustible ou autre bonbonne de gaz.
- Ne jamais utiliser cet appareil à moins de 7.5 mètres d'un liquide inflammable.
- Ne pas remplir de récipients de cuisine plus grands que les portes.
- Les liquides chauffés demeurent à des températures très élevées après la cuisson. Ne jamais toucher l'appareil de cuisson avant que les liquides n'aient refroidit et atteint au maximum 115 °F (45 °C).
- En cas d'incendie, rester à distance de l'appareil et appeler immédiatement les pompiers. Ne pas tenter d'éteindre un incendie d'huile ou de graisse avec de l'eau.

INCENDIE

La plupart des incendies sont causés par une accumulation de graisse, ou (si vous utilisez le gaz) une mauvaise connexion au gaz. S'assurer que la totalité des personnes et des animaux reste le plus loin possible.

Si vous le pouvez, éteignez le gaz au niveau de la bonbonne à l'aide de la vanne marche/arrêt, le cas échéant. Utilisez un extincteur lorsque cela est possible. Si l'eau est le seul retardateur de feu à disposition, inondez la zone autour de l'appareil. Lorsque vous vaporisez de l'eau sur le Rocibox même, n'utilisez pas de jet d'eau puissant car cela pourrait produire des éclaboussures de graisse brûlante et entraîner une propagation du feu.

MONOXYDE DE CARBONE

Le monoxyde de carbone est un gaz extrêmement toxique pouvant être produit lorsque l'appareil ne fonctionne pas correctement. Que vous utilisiez du gaz ou du bois, le monoxyde de carbone peut être produit lorsque la ventilation du brûleur est insuffisante. Nous conseillons donc d'utiliser l'appareil dans un endroit bien aéré, à l'abri des vents directs, et de ne jamais couvrir la bouche du four.

Il est difficile de savoir lorsque votre appareil produit du monoxyde de carbone car il s'agit d'un gaz inodore et incolore. Toutefois, en cas d'exposition, il peut provoquer ces symptômes :

tension dans le front,
maux de tête,
faiblesse,
vertiges,
nausées,
vomissements,
coma, convulsions intermittentes,
rythme cardiaque affaibli, respiration ralentie, si l'exposition a été importante, elle peut causer la mort.

Attention : Contactez votre municipalité afin de prendre connaissance de tout code de la construction réglementant l'installation d'appareils de barbecue extérieurs. Les installations dédiées à l'extérieur doivent être conformes aux codes locaux ou, en l'absence de codes locaux, aux règles suivantes :

États-Unis : Code national du gaz combustible, ANSI Z223.1/ NFPA 54

Canada : CGA : B149.1 Code d'installation du gaz naturel et propane.

Australie/Nouvelle-Zélande : Code AS des normes australiennes : 5601 ainsi que les exigences de tout conseil local, autorités compétentes en gaz et électricité ou autre réglementation statutaire.

Serrer à la clé anglaise tous les raccords de gaz, conformément aux instructions.



INFORMATIONS SUR LE PRODUIT

Roccbox Limited. Units 18 & 19, Radar Way, Christchurch, Dorset, BH23 4FL R.-U.				
Nom de l'appareil		Four Roccbox		
Numéro du modèle/type		RBX1 - 2016		
Nom commercial		Roccbox		
Puissance nominale totale de la chaleur au niveau du brûleur à gaz		4,2 kW (306 g/h) pour I _{3+(28-30/37)} & I _{3B/P(30)} 4.5 kW (408 g/h) pour I _{3B/P(50)}		
Taille de l'injecteur	1mm	1.1mm	0.95mm	
Catégorie de gaz	I _{3+(28-30/37)}	I _{3B/P(30)}	I _{3B/P(50)}	
Type de gaz	Butane	Propane	Butane, propane ou un mélange	Butane, propane ou un mélange
Pression du gaz	28-30 mbar	37 mbar	28-30 mbar	50 mbar
Pays de destination	BE, FR, IT, LU, IE, GB, GR, PT, ES, CY, CZ, LT, SK, CH, SI et LV	LU, NL, DK, FI, SE, CY, CZ, EE, LT, MT, SK, SI, BG, IS, NO, TR, HR, RO, IT, HU et LV.	AT, DE, SK, CH, LU	
Exclusivement réservé à une utilisation en extérieur.				
 <p>0359-18</p> <p>Veillez lire les instructions avant d'utiliser l'appareil. ATTENTION Des pièces accessibles peuvent être très chaudes. Tenir les jeunes enfants éloignés de l'appareil. ATTENTION ! Ne pas utiliser d'alcool ni d'essence pour allumer ou rallumer ! (Pour le brûleur à bois.)</p> <p>Code Pin : 0359CT3383</p>				



GAS SAFETY

WARNING

Avant de l'utiliser, vérifiez que le four, le brûleur et le venturi ne sont pas bloqués (par exemple par des résidus alimentaires ou des nids d'insectes, comme des guêpes, des abeilles ou des fourmis). S'ils renferment un nid d'insectes, cela peut être dangereux et doit être correctement nettoyé. Veuillez consulter la partie Nettoyage et Entretien se trouvant à la fin de ce chapitre pour en savoir plus sur la méthode à employer.

Si l'appareil s'éteint, quelle qu'en soit la raison, éteignez le bouton de contrôle ainsi que la valve de la bonbonne de gaz. Attendez 5 minutes avant de rallumer l'appareil.

Certains aliments produisent des graisses et des jus inflammables. Surveillez constamment tout appareil Roccbox en marche. Les dommages causés par les incendies de graisse ne sont pas couverts par la garantie. Si un incendie de graisse devait se produire, éteignez immédiatement le bouton du brûleur et la valve de la bonbonne de gaz jusqu'à ce que le feu soit éteint. Retirez tous les aliments de l'appareil.

Un test de fuite doit être réalisé avant d'utiliser l'appareil pour la première fois et à chaque fois que la bonbonne de gaz est de nouveau remplie ou que le tuyau de gaz et le régulateur ont été débranchés de la bonbonne de gaz ou de l'appareil.

Veuillez prendre un instant pour étudier toutes les exigences de sécurité avant d'utiliser l'appareil s'il fonctionne au gaz.

- ⚠ Ne défaites aucun branchement de gaz pendant que l'appareil est en cours d'utilisation. Vérifiez tous les tuyaux et raccords de gaz afin de vous assurer qu'ils ne présentent aucune coupure, fissure et autre dommage.
- ⚠ Les bonbonnes de gaz ne doivent pas être stockées dans des zones fermées.
- ⚠ Maintenez le tuyau d'alimentation en essence à distance des surfaces chauffées ou de la lumière directe du soleil.
- ⚠ N'utilisez aucune substance inflammable supplémentaire lorsqu'il fonctionne au gaz.
- ⚠ Ne pas toucher ! Le Roccbox peut devenir extrêmement chaud lorsqu'il est en marche. Veuillez à porter des gants de protection.
- ⚠ Conservez la bonbonne à l'extérieur en position droite.
- ⚠ Ne branchez pas plusieurs bonbonnes de gaz à Roccbox, ne stockez aucune bonbonne de recharge à proximité.
- ⚠ Un régulateur conforme à la norme EN16129 doit être installé entre la bonbonne de gaz et le four.
- ⚠ Ne placez pas la bonbonne de gaz sous le four.
- ⚠ N'utilisez jamais de flamme nue pour contrôler l'absence de fuite de gaz.
- ⚠ N'utilisez pas le gaz naturel ! Cela peut endommager le four.
- ⚠ La longueur maximale du tuyau ne peut pas excéder 1,5 mètre. En Finlande, la longueur du tuyau ne peut pas excéder 1,2 mètre.
- ⚠ Les exigences nationales indiquent la fréquence à laquelle remplacer le tuyau. Veuillez lire celles qui s'appliquent à votre zone géographique.
- ⚠ Ne remplissez jamais la bonbonne à plus de 80 %.
- ⚠ Vérifiez que le flexible n'est pas tordu lorsque l'appareil est en marche.





SE CONNECTER AU GAZ

ÉTAPE 1 Avant de commencer, vérifiez que le gaz dont vous disposez est du gaz propane LPG.

La taille minimum de la bonbonne gaz propane LPG à utiliser avec cet appareil est de 4 kg. La taille maximale de la bonbonne est de 9 kg. La bonbonne de gaz utilisée doit porter un collier de sécurité afin de protéger le montage de la valve. N'utilisez pas de bonbonne de gaz rouillée ou cabossée comportant une valve de gaz endommagée.

Pour les clients américains et canadiens

La bonbonne de gaz doit être fabriquée et marquée conformément aux caractéristiques des bonbonnes de gaz LP stipulées par le DOT (Department of Transportation - Ministre américain des transports) ou la Norme CAN/CSA-B339 (Standard for Cylinders, Spheres and Tubes for the Transportation of Dangerous Goods) visant les bonbonnes, sphères et tubes pour le transport de biens dangereux.

ÉTAPE 2 Connectez le régulateur à la bonbonne de gaz. Certains régulateurs s'enclenchent sur la bonbonne alors que d'autres sont dotés d'une vis sur la droite ou la gauche. Prenez un moment pour déterminer le type de régulateur dont vous disposez et suivre les instructions en conséquence. Ne forcez pas sur le régulateur sous risque d'endommager la bouteille de gaz.

ÉTAPE 3 Avant d'allumer l'alimentation en gaz, prenez une brosse et de l'eau savonneuse. Ils serviront à détecter toute fuite au niveau des raccords. Étalez l'eau et le savon sur les points de raccord, ainsi que sur toute zone présentant des fentes sur la tuyauterie.

WARNING

Vous devez vérifier qu'il n'y a aucune fuite de gaz à chaque fois que vous débranchez et rebranchez un raccord de gaz.

N'allumez pas les brûleurs pendant que vous vérifiez l'absence de fuite.

N'utilisez pas de flamme nue pour contrôler l'absence de fuite de gaz. Ne créez pas d'étincelle et ne placez pas de flamme nue dans la zone avoisinante pendant que vous changez une alimentation de gaz.

Le changement de bonbonne de gaz doit être réalisé loin de toute source d'allumage.

ATTENTION

Si à tout moment, vous sentez le gaz :
Éteignez le gaz de la bonbonne.
Éteignez l'interrupteur sur le Rocibox.
Éteignez toutes les flammes nues.
Si l'odeur persiste, éloignez-vous du four et de l'alimentation en gaz et contactez votre fournisseur de gaz ou les pompiers.

ATTENTION

Veillez à ce que la bonbonne LP ou la valve du régulateur soit fermée.
Ne stockez pas une bonbonne LP de rechange sous ou près de l'appareil.



MAX: 13 kg / 29 lb.

MIN: 4kg / 9 lb.



ATTENTION

S'il y a une fuite sur la connexion du Roccbox, resserrez les raccords avec une clé et contrôlez de nouveau qu'il n'y a pas de fuite à l'aide d'une solution d'eau savonneuse. Si une fuite persiste après le resserrage des raccords, éteignez le gaz. **NE FAITES PAS FONCTIONNER LE FOUR.**

En cas de fuite à la connexion de la valve, retirez la bonbonne LP. Ne faites pas fonctionner le barbecue. Utilisez une autre bonbonne LP et revérifiez l'absence de fuite à l'aide d'une solution d'eau savonneuse.

Après avoir fini de cuisiner, veillez à éteindre le gaz de la bonbonne de gaz avant d'éteindre le Roccbox. Cela permettra à tout gaz restant dans le brûleur ou le tuyau d'être utilisé en toute sécurité.

NETTOYAGE ET ENTRETIEN

Il est recommandé de nettoyer et contrôler le brûleur à gaz à chaque utilisation. Pour cela, il suffit de détacher le brûleur une fois qu'il a refroidi et d'utiliser une brosse et une canette d'air comprimé pour le nettoyer.

Pour le nettoyage général, vous n'avez qu'à essuyer l'extérieur avec de l'eau tiède savonneuse. Il en va de même pour le brûleur : videz simplement les cendres d'abord.

CONFORMITÉ RÉGLEMENTAIRE

DÉCLARATION DE CONFORMITÉ DE L'UE

Nom du fabricant : Rocccbox Limited

Adresse du fabricant : Units 18 & 19, Radar way, Christchurch, Dorset, BH23 4FL Royaume-Uni.

Déclare ici que ce produit

Produit : Four Rocccbox

Modèle(s)/type(s) : RBX1 - 2016

Nom commercial : Rocccbox

est conforme aux directives suivantes de la CE :

- Directive visant les appareils à gaz (2009/142/CE)

et les normes harmonisées suivantes ont été appliquées :

EN 498:2012[E] et EN1860:2013

L'organisme de certification qui a réalisé l'examen de type CE : Certificat d'examen de type CE : 0845CR0004

Organisme de certification : Institut danois de la technologie incendie et sécurité

Organisme de certification numéro : 0845

FIN DE VIE

À la fin de la vie du produit, veuillez le mettre au rebut de manière responsable



GOZNEY°

ROCCBOX

MANUAL DEL USUARIO

Manual de usuario completo : <https://www.gozney.com/uk/resources>

PELIGRO

Si huele a gas:

- Corte el suministro de gas al aparato.
- Apague cualquier fuego.
- Si continúa oliendo, manténgase lejos del aparato y llame inmediatamente a los bomberos.

Este manual de instrucciones contiene información importante que es necesaria para el correcto montaje y el uso seguro del aparato.

Lea y siga todas las advertencias e instrucciones antes de montar y usar el aparato.

Siga todas las advertencias e instrucciones cuando use el aparato.

Guarde este manual para futuras referencia.

Nunca utilice este aparato en espacios cerrados.

Si no sigue estas instrucciones podría producirse un fuego o una explosión que podría causar daños materiales y personales o la muerte.

- No deje nunca desatendido este aparato durante su uso.
- No utilice nunca este aparato a menos de 3 metros de cualquier estructura, material combustible u otra bombona de gas.
- No utilice nunca este aparato a menos de 7.5 metros de cualquier líquido inflamable.
- No llene el recipiente en el que vaya a cocinar por encima de las dimensiones de la puerta.
- Los líquidos calentados siguen conservando una alta temperatura mucho después del proceso de cocinado. No toque nunca el aparato de cocina hasta que los líquidos se hayan enfriado hasta 45 °C o menos.
- Si se produce un incendio, manténgase lejos del aparato y llame inmediatamente a los bomberos. No intente apagar un fuego de aceite o grasa con agua.

FUEGO

La mayoría de los fuegos se producen por una acumulación de grasa o (si se utiliza gas) una conexión de gas inadecuada. Asegúrate de que todas las personas y animales se mantengan lo más lejos posible.

Si puedes, cierra el gas en la bombona o en la válvula de cierre cuando sea posible. Si es posible, usa un extintor. Si el único retardante disponible es el agua, empapa bien el área alrededor del aparato. Cuando eches agua sobre el Rocccbox, no utilices un chorro potente de agua, ya que esto podría hacer salpicar la grasa en llamas, expandiendo aún más el fuego.

CARBON MONOXIDE

El monóxido de carbono es un gas extremadamente venenoso que puede producirse cuando el aparato no está funcionando correctamente. Tanto si estás utilizando gas o madera, el monóxido de carbono puede producirse cuando el quemador no está recibiendo la suficiente ventilación. Por ello, recomendamos usar el aparato en una zona bien ventilada al resguarde de corrientes de aire directas y no cubrir nunca la boca del horno.

Es difícil saber si un aparato está generando monóxido de carbono ya que es un gas inodoro e incoloro. Sin embargo, puede causarte los siguientes síntomas si te expones a él:

Rigidez en la frente,
Dolor de cabeza,
Debilidad,
Mareos,
Náusea,
Vómitos,
Coma, convulsiones intermitentes,
Actividad cardíaca deprimida, respiración ralentizada,
Si la exposición ha sido severa puede llegar a producir la muerte.

Advertencia: Ponte en contacto con tu ayuntamiento para informarte sobre la existencia de cualquier posible normativa que regule la instalación de barbacoas al aire libre. Las instalaciones al aire libre deben ajustarse a la normativa local o, en su ausencia, a las siguientes:

EE. UU.: National Fuel Gas Code, ANSI Z223.1/NFPA 54

CANADÁ: CGA: B149.1 Natural Gas & Propane Installation Code.

AUSTRALIA/NUEVA ZELANDA: Australian Standards Code

AS: 5601 además de los requisitos de cualquier ayuntamiento, autoridad competente para el gas o la electricidad o cualquier otra normativa legal.

Aprieta todas las conexiones de gas con una llave como se muestra en las instrucciones.

No modifiques el aparato. Las partes selladas por el fabricante o la empresa no deben ser manipuladas.

INFORMACIÓN DEL PRODUCTO

Rocccbox Limited. Units 18 & 19, Radar Way, Christchurch, Dorset, BH23 4FL Reino Unido.				
Nombre del aparato		Horno Rocccbox		
N.º de modelo/tipo		RBX1 - 2016		
Nombre comercial		Rocccbox		
Consumo calorífico nominal del quemador de gas		4,2 kW (306 g/h) para $I_{3+(28-30/37)}$ e $I_{3B/P(30)}$ 4.5 kW (408 g/h) para $I_{3B/P(50)}$		
Tamaño del inyector	1mm	1.1 mm	0.95mm	
Categoría de gas	$I_{3+(28-30/37)}$	$I_{3B/P(30)}$	$I_{3B/P(50)}$	
Tipo de gas	Butano	Propano	Butano, propano o mezclas de ambos	Butano, propano o mezclas de ambos
Presión del gas	28-30 mbar	37 mbar	28-30 mbar	50 mbar
Países de destino	BE, FR, IT, LU, IE, GB, GR, PT, ES, CY, CZ, LT, SK, CH, SI y LV	LU, NL, DK, FI, SE, CY, CZ, EE, LT, MT, SK, SI, BG, IS, NO, TR, HR, RO, IT, HU y LV.	AT, DE, SK, CH, LU	
Solo para uso al aire libre.				
 <p>Lea las instrucciones antes de usar el aparato. ADVERTENCIA: algunas partes accesibles pueden estar muy calientes. Mantenga a los niños alejados. ¡ADVERTENCIA! No utilice alcohol o gasolina para encender o volver a encender el fuego (en caso de utilizar madera).</p>				
<p>0359-18</p> <p>Código PIN: 0359CT3383</p>				

SEGURIDAD CON EL GAS

ADVERTENCIA

Antes de su uso, inspecciona el horno, el quemador y los tubos de venturi para ver si están bloqueados (por ejemplo, por restos de comida o nidos de insectos como avispas, abejas u hormigas). Si encuentras un nido de insectos, puede ser peligroso y debe ser eliminado de inmediato. Consulta las secciones de limpieza y mantenimiento al final de este capítulo para saber cómo hacerlo.

Si el aparato se apaga por algún motivo, cierra el mando de control y la válvula de la bombona de gas. Espera 5 minutos antes de intentar encender de nuevo el aparato.

Algunos alimentos producen grasas y jugos inflamables. No desatiendas nunca un Rocccbox en funcionamiento. Los daños causados por la grasa en llamas no están cubiertos por la garantía. Si la grasa saliese ardiendo, cierra inmediatamente el mando del quemador y la válvula de la bombona hasta que se apague el fuego. Retira toda la comida del aparato.

Debe llevarse a cabo una prueba de fugas antes de usar el aparato por primera vez y cada vez que se rellene la bombona o cada vez que la goma y el regulador del gas se desconecten de la bombona o del aparato.

Please take a moment to review all of the safety requirements before operating the appliance when using gas.

- ⚠ No desconectes ninguna conexión de gas mientras el aparato está en funcionamiento. Inspecciona todas las gomas del gas para y comprueba que no tienen cortes, grietas u otros desperfectos.
- ⚠ Las bombonas de gas no deben almacenarse en sitios cerrados.
- ⚠ Mantén la goma de suministro de combustible lejos de las superficies calientes o de la luz solar directa.
- ⚠ No uses ninguna sustancia inflamable adicional si estás cocinando con gas.
- ⚠ ¡No lo toques! El Rocccbox puede ponerse muy caliente cuando está funcionando. Asegúrate de llevar guantes protectores.
- ⚠ Guarda las bombonas de pie en el exterior.
- ⚠ No conectes varias bombonas de gas al Rocccbox ni guardes cerca una de repuesto.
- ⚠ Debe instalarse un regulador que cumpla la norma EN16129 entre la bombona y el horno.
- ⚠ No coloques la bombona de gas debajo del horno.
- ⚠ No utilices nunca una llama para buscar fugas de gas.
- ⚠ ¡No uses gas natural! Podría estropear el horno.
- ⚠ La longitud máxima de la goma no puede exceder los 1,5 m. En Finlandia, la longitud de la goma no debe exceder los 1,2 m.
- ⚠ La normativa nacional especifica con qué frecuencia debes cambiar la goma.
- ⚠ Infórmate sobre la que esté vigente en tu zona.
- ⚠ Nunca llenes la bombona más de un 80 % de su capacidad.
- ⚠ Asegúrate de que no se formen dobleces en el tubo flexible durante el funcionamiento del aparato.



CONECTAR EL GAS

PASO 1 Antes de empezar, comprueba que el gas que tienes es propano.

La capacidad mínima de la bombona que se puede usar con este aparato es de 4 kg. La capacidad máxima es de 9 kg. La bombona de gas debe contar con una protección alrededor de la junta de la válvula. No utilices una bombona de gas oxidada o abollada o una bombona con la válvula dañada.

Para clientes de los EE. UU. y Canadá

La bombona de gas debe haber sido fabricada y comercializada de acuerdo con las especificaciones para bombonas de GLP, el departamento de transportes de los EE. UU. (DOT) o el Estándar para Cilindros, Esferas y Tubos para el Transporte de Mercancías Peligrosas, CAN/CSA-B339.

ADVERTENCIA

Si hueles a gas en algún momento:

Corta el gas en la bombona
Cierra el interruptor del Rocccbox
Apaga cualquier fuego.

Si el olor persiste, aléjate del horno y el suministro de gas y ponte en contacto con tu proveedor de gas o con los bomberos.

PASO 2 Conecta el regulador a la bombona de gas. Algunos reguladores se colocan en la bombona a presión, mientras que otros tienen una rosca a la derecha o a la izquierda. Tómate un minuto para comprobar qué regulador tienes y sigue las instrucciones pertinentes. No fuerces el regulador, ya que esto podría dañar la bombona.

PASO 3 Antes de abrir el suministro de gas, busca una brocha y agua jabonosa. Esto servirá para detectar cualquier fuga en los conectores. Extiende el agua con jabón sobre los puntos de conexión y cualquier zona del tubo donde haya grietas.

PASO 4 Después de cocinar, asegúrate de cortar el gas en la bombona antes de apagar el Rocccbox. Esto permitirá que se consuma de manera segura cualquier resto de gas que haya quedado en el quemador o el tubo.

ADVERTENCIA

Asegúrate de que la bombona de gas o el regulador están cerrados.

No guardes una bombona de gas de repuesto debajo o cerca de este aparato.

ADVERTENCIA

Deberías comprobar si hay fugas de gas cada vez que desconectes y vuelvas a conectar un conector de gas.

No enciendas los quemadores mientras estés buscando fugas.

No uses una llama para buscar fugas. No hagas chispas ni tengas fuegos en la zona mientras cambias el suministro de gas.

El cambio de bombona debe realizarse lejos de cualquier fuente de ignición.



ADVERTENCIA

Si hay una fuga en la conexión del Roccbox, vuelve a apretar el conector con una llave y comprueba de nuevo si hay fugas con una solución de agua y jabón. Si la fuga persiste después de volver a apretar el conector, corta el gas. NO UTILICES EL HORNO.

Si hay una fuga en la conexión de la válvula, quita la bombona. No utilices la barbacoa. Usa una bombona de gas diferente y comprueba de nuevo si hay fugas con una solución de agua y jabón.

LIMPIEZA Y MANTENIMIENTO

Te recomendamos que limpies e inspecciones el quemador de gas cada vez que vayas a usarlo. Para ello solo tienes que quitar el quemador una vez frío y usar una brocha o aire comprimido para limpiarlo.

Para una limpieza general, lo único que tienes que hacer es limpiar la parte exterior con agua jabonosa templada. Lo mismo vale para el quemador. Solo tiene que vaciar la ceniza antes.

CUMPLIMIENTO DE LA NORMATIVA

DECLARACIÓN DE CONFORMIDAD DE LA UE

Nombre del fabricante: Rocccbox Limited

Dirección del fabricante: Units 18 & 19, Radar Way, Christchurch, Dorset, BH23 4FL Reino Unido.

Por la presente declaro que este producto:

Producto: Horno Rocccbox

Modelo(s)/Tipo(s) RBX1 - 2016

Nombre comercial: Rocccbox

Cumple las siguientes directivas de la UE:

- Directiva de Aparatos de Gas (2009/142/EC)

y que se han aplicado los siguientes estándares armonizados:

EN 498:2012[E] y EN1860:2013

El Organismo Notificado que ha llevado a cabo el Examen CE de Tipo: Certificado de Examen CE de Tipo: 0845CR0004

Organismo Notificado: Instituto Danés de Tecnología del Fuego y la Seguridad

N.º de Organismo Notificado: 0845

FIN DE LA VIDA ÚTIL

Al final de la vida útil del producto deséchelo de forma responsable.

GOZNEY°

ROCCBOX

MANUALE D'USO

Manuale d'uso completo : <https://www.gozney.com/uk/resources>

PERICOLO

Se si percepisce odore di gas, è necessario:

- chiudere il gas dell'apparecchio;
- spegnere eventuali fiamme libere;
- se l'odore di gas persiste, stare lontani dall'apparecchio e rivolgersi immediatamente ai vigili del fuoco.

Il presente manuale di istruzioni contiene informazioni importanti e necessarie per montare correttamente l'apparecchio e per garantirne l'uso sicuro.

Si prega di leggere e seguire tutte le istruzioni e le avvertenze prima di montare l'apparecchio e di utilizzarlo.

Attenersi a tutte le istruzioni e le avvertenze durante l'uso.

Conservare il presente manuale per poterlo consultare successivamente.

Non mettere in funzione l'apparecchio in ambienti chiusi.

La mancata osservanza delle presenti istruzioni potrebbe provocare un incendio o un'esplosione con conseguenti danni materiali, lesioni fisiche o morte.

- Non lasciare mai l'apparecchio incustodito quando è in funzione.
- Non mettere mai in funzione l'apparecchio a meno di 3 metri (10 piedi) da qualsiasi struttura, materiale combustibile o altra bombola del gas.
- Non mettere mai in funzione l'apparecchio a meno di 7.5 metri (25 piedi) da qualsiasi liquido infiammabile.
- Non riempire il contenitore di cottura oltre il limite delle dimensioni dello sportello.
- I liquidi riscaldati rimangono bollenti ben oltre il termine del processo di cottura. Non toccare mai l'apparecchio di cottura finché i liquidi non si sono raffreddati raggiungendo una temperatura pari o inferiore a 45°C (115°F).
- qualora dovesse verificarsi un incendio, stare lontani dall'apparecchio e rivolgersi immediatamente ai vigili del fuoco. Non tentare di estinguere un incendio causato da olio o grasso utilizzando l'acqua.

FUOCO

Nella maggior parte dei casi, gli incendi sono causati da accumuli di grasso o, se si usa il gas, da collegamenti errati con l'alimentazione del gas. Assicurarsi che persone e animali domestici siano tenuti a debita distanza.

Se ne avete le capacità, chiudete l'alimentazione del gas dalla bombola o dalla valvola on/off, se presente. Utilizzare un estintore, se possibile. Se l'acqua è l'unico ritardante di fiamma a disposizione, bagnare completamente la zona intorno all'apparecchio. Mentre si spruzza l'acqua sull'apparecchio, non utilizzare un getto d'acqua forte, poiché questo potrebbe provocare spruzzi di grasso bollente, alimentando l'incendio.

MONOSSIDO DI CARBONIO

Il Monossido di carbonio è un gas altamente tossico che viene prodotto quando il dispositivo non funziona correttamente. Che si stia usando la legna o il gas, il monossido di carbonio viene prodotto quando il bruciatore non riceve ventilazione sufficiente. Si raccomanda quindi di utilizzare il dispositivo in un ambiente ben ventilato, al riparo da venti diretti e di non coprire mai la bocca del forno.

È difficile sapere quando il forno sta producendo monossido di carbonio, poiché si tratta di un gas inodore e incolore. Tuttavia, l'esposizione a questo gas causa i seguenti sintomi:

Cerchio alla testa,
Mal di testa,
Debolezza,
Capogiro,
Nausea,
Vomito,
Coma, convulsioni intermittenti,
Ritmo cardiaco rallentato, respirazione rallentata,
L'esposizione prolungata può essere fatale.

Attenzione: Contattate le autorità locali per richiedere informazioni sulle norme edilizie riguardanti l'installazione di apparecchi per barbecue in ambienti esterni. L'installazione in ambienti esterni deve rispettare le normative locali o, in loro assenza, deve essere conforme alle regolamentazioni seguenti:
USA: National Fuel Gas Code, ANSI Z223.1/NFPA 54
CAN: CGA: B149.1 Natural Gas & Propane Installation Code.
AUST/NZ: Australian Standards Code AS: 5601, oltre ai requisiti definiti da autorità per l'energia elettrica e il gas, autorità locali e altre disposizioni di legge.
Chiudere con una chiave appropriata tutti i raccordi del gas, come indicato nelle istruzioni.

Non apportare modifiche all'apparecchio. I componenti sigillati dal produttore o dall'azienda non devono essere manipolati.



INFORMAZIONI SUL PRODOTTO

Rocccbox Limited. Units 18 & 19, Radar Way, Christchurch, Dorset, BH23 4FL UK.				
Nome dell'apparecchio		Forno Rocccbox		
Modello/Tipo n.		RBX1 - 2016		
Nome commerciale		Rocccbox		
Apporto termico nominale totale per il bruciatore a gas		4.2 kW (306 g/h) per $I_{3+(28-30/37)}$ & $I_{3B/P(30)}$ 4.5 kW (408 g/h) per $I_{3B/P(50)}$		
Dimensione dell'iniettore	1mm	1.1mm	0.95mm	
Categoria del gas	$I_{3+(28-30/37)}$	$I_{3B/P(30)}$	$I_{3B/P(50)}$	
Tipo di gas	Butano	Propano	Butano, propano o relative miscele	Butano, propano o relative miscele
Pressione del gas	28-30 mbar	37 mbar	28-30 mbar	50 mbar
Paesi di destinazione	BE, FR, IT, LU, IE, GB, GR, PT, ES, CY, CZ, LT, SK, CH, SI e LV	LU, NL, DK, FI, SE, CY, CZ, EE, LT, MT, SK, SI, BG, IS, NO, TR, HR, RO, IT, HU e LV.	AT, DE, SK, CH, LU	
<p>Solo per uso esterno.</p> <p>Leggere le istruzioni prima di utilizzare l'apparecchio. ATTENZIONE: le parti accessibili possono essere molto calde. Tenere lontano dalla portata dei bambini. ATTENZIONE! Non usare alcool o benzina per accendere o riaccendere l'apparecchio. (per bruciatori a legna)</p> <p>CE 0359-18 Codice Pin: 0359CT3383</p>				



SICUREZZA NELL'USO DEL GAS

ATTENZIONE:

Prima dell'utilizzo, assicurarsi che nulla ostruisca forno, bruciatore e venturi (ad esempio residui di cibo o nidi di insetti, come vespe, api o formiche). Un nido di insetti può essere pericolo e deve essere rimosso completamente. Fate riferimento alle sezioni pulizia e manutenzione alla fine di questo capitolo per avere indicazioni su come procedere.

Se l'apparecchio dovesse spegnersi per qualunque motivo, ruotare la manopola di controllo e chiudere la valvola della bombola del gas. Attendere 5 minuti prima di tentare di riaccendere l'apparecchio.

Alcuni cibi producono grassi e liquidi infiammabili. Non lasciare mai incustodito un forno Rocbox acceso. I danni causati da incendi dovuti alla presenza di grasso non sono coperti dalla garanzia. In caso di incendio causato da grasso, ruotare immediatamente la manopola del bruciatore e chiudere la valvola della bombola del gas, fino a spegnere la fiamma. Rimuovere tutto il cibo dall'apparecchio.

Una prova di tenuta deve essere effettuata prima di utilizzare l'apparecchio per la prima volta e ogni volta che la bombola viene riempita o quando il tubo del gas e il regolatore vengono scollegati dalla bombola o dall'apparecchio.

Leggere tutti i requisiti di sicurezza prima di utilizzare l'apparecchio con il gas.

- ⚠ Non scollegare i raccordi del gas durante l'utilizzo dell'apparecchio. Les bonbonnes de gaz ne doivent pas être stockées dans des zones fermées.
- ⚠ Verificare che i tubi e i raccordi del gas non presentino tagli, rotture o altri danni. Le bombole del gas non devono essere conservate in ambienti chiusi.
- ⚠ Tenere il tubo di alimentazione del gas lontano da superfici calde o dalla luce solare diretta
- ⚠ Non utilizzare altre sostanze infiammabili mentre si utilizza l'apparecchio a gas.
- ⚠ Non toccare! Durante l'utilizzo, Rocbox può diventare molto caldo. Occorre indossare guanti protettivi.
- ⚠ Posizionare la bombola all'aperto in posizione verticale.
- ⚠ Non collegare Rocbox a più di una bombola del gas e non tenere una bombola di scorta nei pressi dell'apparecchio
- ⚠ Tra la bombola del gas e il forno, deve essere montato un regolatore conforme alla norma EN16129.
- ⚠ Non posizionare la bombola del gas sotto al forno.
- ⚠ Non utilizzare mai fiamme libere per verificare se ci sono perdite di gas.
- ⚠ Non utilizzare gas naturale! Potrebbe danneggiare il forno.
- ⚠ La lunghezza del tubo non può superare 1,5 m. In Finlandia, la lunghezza del tubo non può superare 1,2 m
- ⚠ La frequenza di sostituzione del tubo del gas è indicata nei requisiti nazionali.
- ⚠ Controllare i requisiti specifici della vostra zona.
- ⚠ Non riempire mai la bombola oltre l'80%.
- ⚠ Assicurarsi che il tubo flessibile non si torca mentre l'apparecchio è in funzione.





SE CONNECTER AU GAZ

FASE 1 Prima di iniziare, controllate che il gas di cui disponete sia GPL Propano.

La capacità minima della bombola GPL Propano per l'utilizzo con questo apparecchio è di 4 kg / 9 lb. La capacità massima è di 9 kg / 20 lb. La bombola di gas utilizzata deve disporre di collare antincendio per proteggere la valvola. Non utilizzare bombole del gas corrose o arrugginite o la cui valvola è danneggiata

Per i clienti di USA e Canada

La bombola del gas deve essere costruita e marchiata in modo conforme alle specifiche per le bombole GPL del Dipartimento dei trasporti americano (DOT) e alla normativa per le bombole, le sfere e i tubi utilizzati per il trasporto di sostanze pericolose, CAN/CSA-B339.

FASE 2 Collegare il regolatore con la bombola del gas. Alcuni regolatori si collegano alla bombola a incastro, mentre altri hanno filetti destri o sinistri. Definire quale tipo di regolatore si ha, quindi seguire le relative istruzioni. Non forzare il regolatore, poiché questo potrebbe danneggiare la bombola.

FASE 3 Prima di aprire il gas, prendere un pennello e un po' d'acqua saponata. Serviranno a evidenziare perdite dai raccordi. Applicare l'acqua saponata sui punti di collegamento e nelle zone che mostrano crepe nei tubi.

ATTENZIONE

Controllare che non ci siano perdite di gas ogni volta che si scollega e ricollega un raccordo.

Non accendere i bruciatori mentre si verifica l'eventuale presenza di perdite.

Non utilizzare mai fiamme libere per verificare se ci sono perdite di gas. Non generare scintille o tenere fiamme libere nella zona circostante mentre si cambia alimentazione a gas.

Eseguire il cambio bombola lontano da ogni fonte di accensione.

ATTENZIONE

Doveste percepire odore di gas in qualsiasi momento:
chiudere l'alimentazione del gas dalla bombola spegnere l'interruttore del Rocibox estinguere le fiamme libere.
Se l'odore persiste, spostarsi dal forno e dall'alimentazione del gas e contattare il fornitore del gas o i vigili del fuoco

ATTENZIONE

Assicurarsi che la bombola di PL o la valvola del regolatore siano chiuse.

Non conservare una bombola di PL di riserva sotto o vicino all'apparecchio.



MAX: 13 kg / 29 lb.

MIN: 4kg / 9 lb.



ATTENZIONE

Se si verifica una perdita nel collegamento di Rocibox, serrare nuovamente il raccordo con una chiave e controllare che non vi siano perdite utilizzando acqua saponata. Se la perdita è ancora presente dopo aver richiuso il raccordo, chiudere il gas. **NON UTILIZZARE IL FORNO.**

Se si verifica una perdita nel collegamento della valvola, rimuovere la bombola PL. Non utilizzare il barbecue. Utilizzare una bombola PL diversa e controllare che non ci siano perdite utilizzando acqua saponata.

Dopo aver cucinato, assicurarsi di chiudere l'alimentazione di gas dalla bombola prima di spegnere Rocibox. Questo permetterà di esaurire in sicurezza il gas rimasto nel tubo o nel bruciatore.

PULIZIA E MANUTENZIONE

Si raccomanda di pulire e controllare il bruciatore a gas prima di ogni utilizzo. Scollegare semplicemente il bruciatore una volta raffreddato e utilizzare una spazzolina e una bomboletta di aria compressa per pulirlo.

Per una pulizia generale, passare un panno con acqua tiepida e sapone sulla superficie esterna. La stessa cosa può essere fatta con il bruciatore, ma prima è necessario svuotarlo dalla cenere.

CONFORMITÀ ALLE NORMATIVE

DICHIARAZIONE DI CONFORMITÀ UE

Nome del produttore: Roccbbox Limited

Indirizzo del produttore: Units 18 & 19, Radar way, Christchurch, Dorset, BH23 4FL UK.

Si dichiara che questo prodotto

Prodotto: Forno Roccbbox

Modello/i e Tipo/i: RBX1 - 2016

Nome commerciale: Roccbbox

È conforme alle seguenti Direttive CE:

- Regolamento Gas Europea (2009/142/CE)

e che le seguenti norme armonizzate sono state applicate:

EN 498:2012[E] e EN1860:2013

Organismo notificato che ha realizzato l'Ispezione di tipo CE: Certificato di Ispezione di tipo CE: 0845CR0004

Organismo notificato: Danish Institute of Fire and Security Technology

Organismo notificato n.: 0845

TERMINE DELLA VITA UTILE

Al termine della sua vita utile, smaltire il prodotto responsabilmente,