



Blueair HealthProtect™

User Manual

Manuel utilisateur

Manual del usuario

Manuale per l'utente

Bedienungsanleitung

Gebruikshandleiding

Podręcznik użytkownika

Korisničko uputstvo

Kullanım Kılavuzu

Bruksanvisning

Brukerhåndbok

Käyttöohje

Brugervejledning

دليل المستخدم

Blueair HealthProtect™ serie 7400/7700

Productnaam:	Modelnummer:	Modelnummer:
10-modellen	100-127 VAC	220-240 VAC
7410i	7411371000	7421371000
7710i	7711371000	7721371000
40-modellen		
7440i	7412371000	7422371000
7740i	7712371000	7722371000
70-modellen		
7470i	7413352000	7423352000
7475i	7413352000	7423352000
7770i	7713352000	7723352000
7775i	7713352000	7723352000

Hierbij verklaart Blueair AB dat de soorten radioapparatuur in de bovenstaande tabellen in overeenstemming zijn met Richtlijn 2014/53/EU.

De volledige tekst van de EU-conformiteitsverklaring is verkrijgbaar op het volgende internetadres:
www.blueair.com/customer-support



Lees deze gebruikshandleiding zorgvuldig door en bewaar deze voor toekomstige referentie.
De nieuwste versie van deze handleiding vindt u op www.blueair.com

Opmerking: Er kunnen lokale varianten van deze modellen zijn.

Inhoud

Blueair HealthProtect™	126
Veiligheidsinstructies	128
Aan de slag	130
Bedieningspaneel	131
Filters	140
Verplaats de luchtreiniger	142
Kabelhaspel	142
Onderhoud	143
Problemen oplossen	144
Weggoeien en recycling	145
Hulp en ondersteuning	145
Garantie-informatie	145
Specificaties	146

Blueair HealthProtect™

Blueair HealthProtect™-luchtreinigers zijn verkrijgbaar in drie modellen, de 10-, de 40- en de 70-modellen. Alle modellen ondersteunen wifi, beschikken over een functie GermShield™ ter voorkoming van bacteriegroei, over pre-filters en een hoofdfilter om de lucht te reinigen.

Alle HealthProtect™-modellen zijn uitgerust met bedieningsfuncties en ingebouwde sensoren. De 40- en 70-modellen hebben tevens aanvullende indicatoren voor de luchtkwaliteit. De 40-modellen beschikken over een display voor informatie over fijnstof. De 70-modellen hebben een dynamische schermbediening, met extra functies voor fijnstof, gassen (tVOC), temperatuur, relatieve vochtigheid en de levensduur van de filters.

U kunt de instellingen van de luchtreiniger op elk gewenst moment wijzigen via het bedieningspaneel op de luchtreiniger of op afstand met de Blueair-app. De Blueair-app bevat extra functies voor alle modellen.

Aanbevelingen voor optimale prestaties

- Gebruik de luchtreiniger in ruimten die de aanbevolen ruimtegrootte niet overschrijden.
- Plaats de luchtreiniger op een plek waarop de lucht onbelemmerd in, uit en rond de luchtreiniger kan circuleren.
- Plaats de luchtreiniger op ten minste 10 cm afstand van andere objecten.
- Houd tijdens het gebruik deuren en ramen in de ruimte met de luchtreiniger gesloten.
- Laat de luchtreiniger 24 uur per dag draaien met de functie GermShield™ ingeschakeld.
- Gebruik alleen originele Blueair-filters.
- Vervang het hoofdfilter wanneer de indicator voor filtervervangning op het bedieningspaneel wordt weergegeven.
- Neem de onderhoudsinstructies in deze handleiding in acht.

Blueair-luchtreinigers bestaan voornamelijk uit een motor, een ventilator en een filter. De luchtreiniger verwijdert verontreinigingen uit de lucht in een ruimte om de kwaliteit van de binnenlucht te verbeteren.

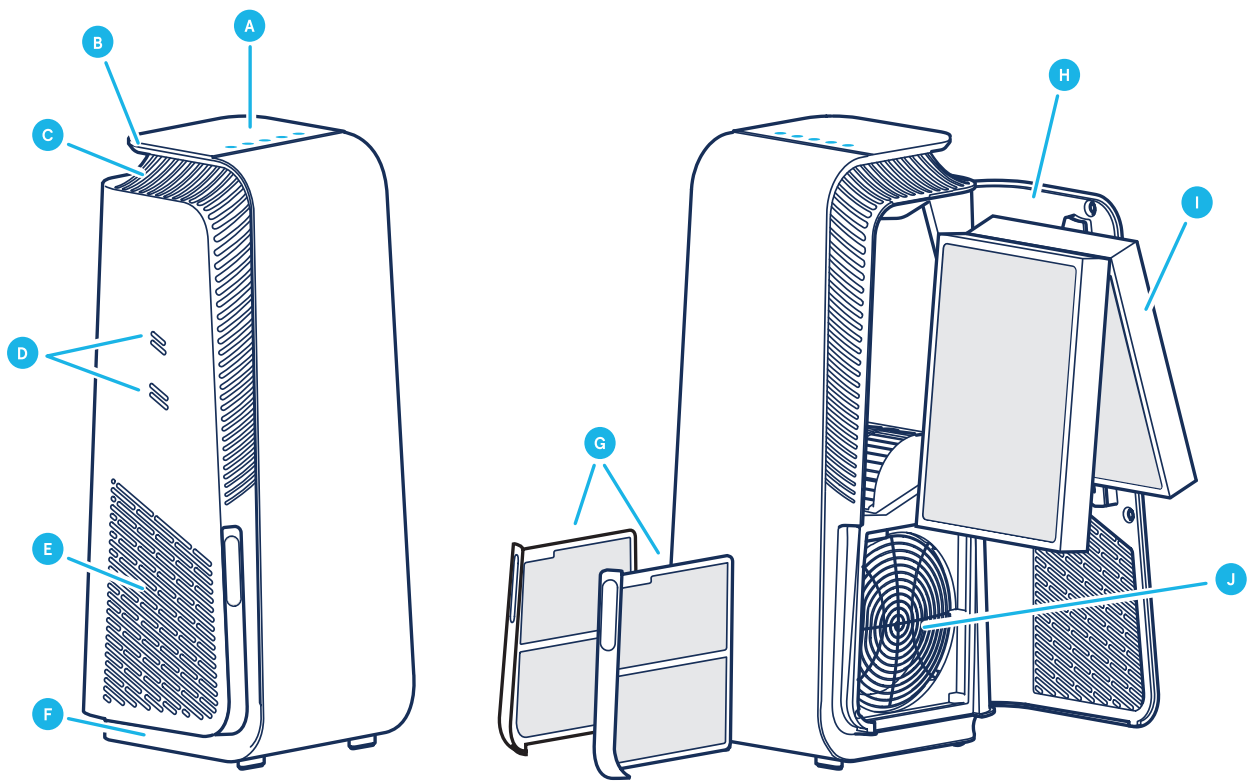

- A** Bedieningspaneel
- B** Handvat
- C** Luchtuitlaat
- D** Sensorinlaten voor luchtkwaliteit
- E** Luchtinlaat
- F** Pootjes en wielen

- G** Voorfilters
- H** Filterdeur
- I** Hoofdfilter
- J** Ventilator en motor
- K** Voedingskabel (niet afgebeeld)
- L** Gebruikshandleiding (niet afgebeeld)

Veiligheidsinstructies

Blueair HealthProtect™-luchtreinigers zijn elektrische apparaten die uitsluitend zijn bedoeld voor binnengebruik. Tref de vereiste voorzorgsmaatregelen om het risico op brand, elektrische schokken of letsel te verminderen.

- Dit apparaat kan worden gebruikt door kinderen vanaf 8 jaar en personen met verminderde fysieke, zintuiglijke of mentale vermogens of een gebrek aan ervaring en kennis, op voorwaarde dat er toezicht op hen wordt gehouden of dat het veilige gebruik van het apparaat aan hen wordt uitgelegd en ze de gevaren waarmee het gebruik gepaard gaat, begrijpen.
- Kinderen mogen niet met het apparaat spelen.
- Koppel het apparaat voorafgaand aan onderhoud altijd los van de voeding.
- Breng geen veranderingen aan in de stekker en probeer niet om het apparaat te openen of zelf te onderhouden. Reparaties moeten worden uitgevoerd door de fabrikant, een serviceagent of een vergelijkbaar gekwalificeerd persoon en daarbij mogen alleen originele Blueair-reserveonderdelen worden gebruikt.
- Zorg ervoor dat de voedingskabel en de stekker niet beschadigd kunnen raken. Beschadigde voedingskabels moeten altijd worden vervangen door de fabrikant, een serviceagent of een vergelijkbaar gekwalificeerde persoon om gevaar te vermijden.
- Als het apparaat beschadigd of defect is, schakelt u deze uit, koppelt u deze los van de voeding en neemt u contact op met Blueair.
- De stekker moet stevig in het stopcontact worden gestoken.
- Trek niet aan het netsnoer, maar trek aan de stekker wanneer u het apparaat loskoppelt van de voeding.

- Gebruik het geaarde netsnoer dat met de Blueair-luchtreiniger is geleverd om deze rechtstreeks en stevig aan te sluiten op een geschikt geaard stopcontact. Raadpleeg het classificatielabel op uw apparaat.
- Gebruik geen verlengsnoer of een stekkerdoos. Raadpleeg het classificatielabel op uw apparaat.
- De stekker mag op geen enkele wijze worden veranderd. Als de stekker niet in het stopcontact past, moet u contact opnemen met gekwalificeerd personeel om het juiste stopcontact te installeren.
- Gebruik het meegeleverde netsnoer niet voor iets anders dan voor het apparaat.
- Zorg ervoor dat voorwerpen niet de luchtinlaten of luchtuitlaten kunnen binnendringen of deze kunnen blokkeren, aangezien dit een elektrische schok kan veroorzaken of het apparaat kan beschadigen.
- Plaats geen voorwerpen op of direct tegen het apparaat.
- Ga niet op het apparaat zitten, staan, er aan hangen of er op klimmen.
- Houd het apparaat, inclusief de voedingskabel, op een veilige afstand van verwarmde oppervlakken en open vuur.
- Houd het apparaat en de stekker uit de buurt van water en andere vloeistoffen.
- Houd het apparaat en de stekker uit de buurt van chemische stoffen, zoals pesticiden en geurbestrijdingsmiddelen.
- Plaats het apparaat op de vloer. Het apparaat moet op een stabiel oppervlak worden geplaatst.
- Gebruik het apparaat niet buiten of in natte omgevingen, zoals badkamers, wasruimten of zwembadruimten.
- Reiniging en gebruikersonderhoud mogen zonder toezicht niet door kinderen worden uitgevoerd.

Aan de slag

Stap 1

Open de filterdeur, trek het hoofdfilter naar buiten en verwijder het beschermende omhulsel.

Stap 2

Plaats het hoofdfilter terug in de luchtreiniger en sluit de filterdeur.

Zie de sectie Filters voor meer informatie over de verwerking van filters.

Steek de stekker in het stopcontact.

Stap 1

Als de luchtreiniger over een afneembaar netsnoer beschikt, steek dan het snoer stevig in de aansluiting op de luchtreiniger.

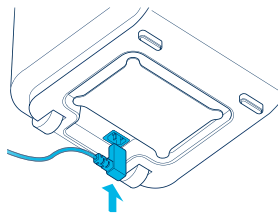

Stap 2

Sluit de voedingskabel aan op een stopcontact.

Stap 3

Druk op de Aan-/uitknop om de luchtreiniger aan te zetten.

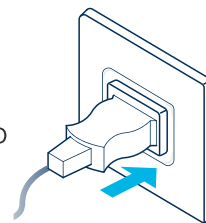

Opmerking: Voor sommige markten is de luchtreiniger voorzien van een vast netsnoer in verband met wettelijke eisen.

Tip: Berg de overtollige snoerlengte op in de kabeltrommel onder de luchtreiniger.

Verbinding maken met de Blueair-app

Door de luchtreiniger te verbinden met de Blueair-app kunt u de luchtreiniger op afstand bedienen en de instellingen wijzigen. De app voegt extra functies toe aan de luchtreiniger.

Stap 1

Download de Blueair Friend-app in de App Store of via Google Play.

Stap 2

Open de Blueair-app en volg de aanwijzingen om verbinding te maken met de luchtreiniger.

Bedieningspaneel

Alle HealthProtect™-modellen beschikken over regelaars, een filterindicator en informatie over luchtkwaliteit. De 40- en 70-modellen hebben tevens aanvullende indicatoren voor de luchtkwaliteit. De 40-modellen beschikken over een display voor informatie over fijnstof. De 70-modellen hebben een dynamische schermbediening, met extra functies voor fijnstof, gassen (tVOC), temperatuur, relatieve vochtigheid en de levensduur van de filters.

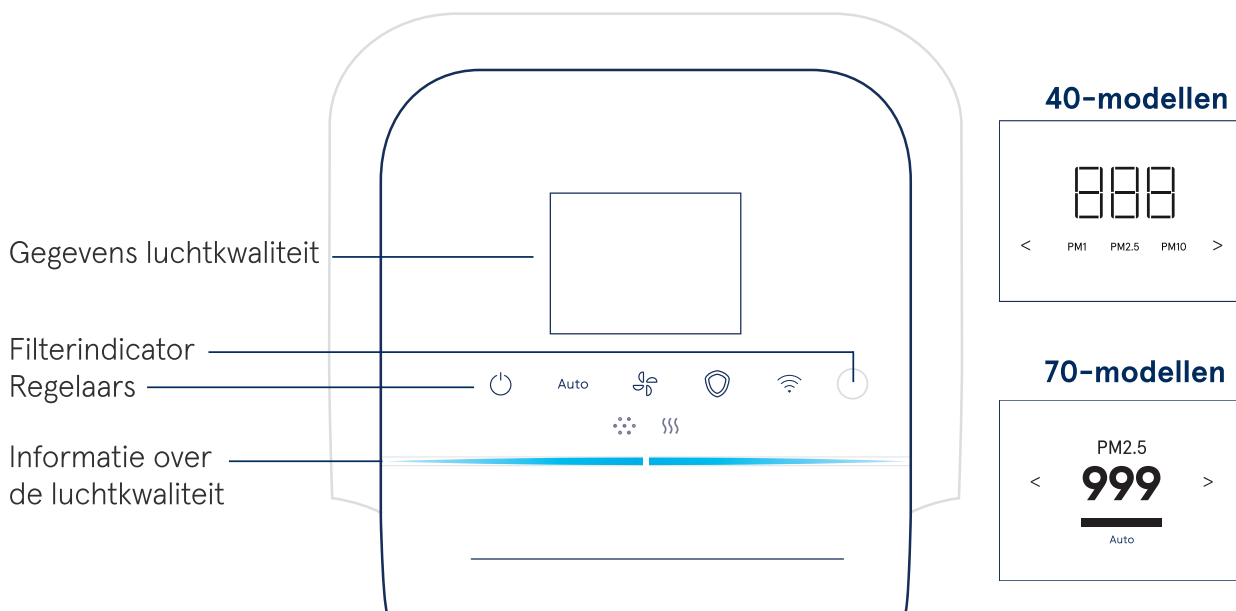

Regelaars

Bedien de luchtreiniger met de knoppen op het bedieningspaneel of met de Blueair-app.



Aan/Uit

Auto

Automatische
modus



Snelheid
luchtstroom



GermShield™



Wifi

Aan/Uit



Indrukken om in of uit te schakelen.

Opmerking: Wifi, sensoren en de functie GermShield™ blijven actief als de luchtreiniger wordt uitgeschakeld.

Automatische modus

In de Automatische modus regelt de luchtreiniger automatisch de luchtstroom op basis van informatie van de sensor over de luchtkwaliteit.

Auto Indrukken om te activeren of deactiveren.

Indicatoren 10-modellen/40-modellen



Statuslampje wit
Aan.



Status Geen licht
Uit.

Indicatoren 70-modellen

Auto ✓

Status vinkje
Aan.

Auto ✗

Status kruis
Uit.

Snelheid luchtstroom

Beschikbare snelheidsopties voor de luchtstroom zijn: 1, 2, 3 en 0.



Druk hierop om tussen de verschillende luchtstroomsnelheden te wisselen.

Indicatoren 10-modellen/40-modellen

Indicatoren 70-modellen

Snelheid:

1 **2** **3** **0**

GermShield™

De luchtreiniger beschikt over een functie GermShield™ die actief wordt als een kiemgevoelige omgeving wordt gedetecteerd. De 70-modellen hebben een extra indicator op het scherm om te laten zien wanneer de functie GermShield™ actief is.



Indrukken om te activeren of deactiveren.

Indicatoren 10-modellen/40-modellen

Indicatoren 70-modellen

Statuslampje wit
Aan.

Status Geen licht
Uit.



Status vinkje
Aan.



Status kruis
Uit.

Let op! als GermShield™ is geactiveerd, kan een lichte luchtstroom uit de luchtreiniger komen bij het detecteren van een kiemgevoelige omgeving.

Wifi-verbinding

Alle modellen beschikken over een wifi-functie, waarmee de luchtreiniger verbinding kan maken met de Blueair-app en functionele updates kan ontvangen. Als u geen verbinding met wifi wenst, druk dan op de wifi-knop om de functie wifi uit te schakelen.

Knop



>15 seconden indrukken om wifi in of uit te schakelen.

Indicatoren (10-modellen en 40-modellen)



Statuslampje wit
Verbonden met wifi-netwerk.



Statuslampje wit snel "knipperend"
Verbinding maken mislukt.



Statuslampje wit "pulserend"
Wifi aan, klaar voor activering.



Status Geen licht
Wifi-functionaliteit Uit.

Indicatoren LCD-scherm (70-modellen)



Status groen vinkje
Aan.



Status rood kruis
Uit.



Status rood uitroepteken
Verbindingsfout.

Indicatoren knoppen (70-modellen)



Statuslampje wit
Verbonden met wifi-netwerk.



Statuslampje wit "pulserend"
Wifi aan, klaar voor activering.



Status gedempt licht
Wifi-functionaliteit Uit.



Statuslampje wit snel "knipperend"
Verbindingsfout.

Zie de Blueair-app voor meer informatie over de wifi-verbinding.
Ga voor ondersteuning naar www.blueair.com/customer-support

Filterindicator

De luchtreiniger berekent de resterende levensduur van het filter aan de hand van het gebruik en de sensormetingen, en geeft aan wanneer het tijd is om het filter te vervangen.

Indicatoren (10-modellen en 40-modellen)

-  Status filtervervangings
Levensduur filter verlopen.
-  Status filtervervangings "knipperen"
Kan geen Blueair-filter herkennen
/Geen filter gedetecteerd.

Indicatoren (70-modellen)

-  Status filtervervangings
Levensduur filter verlopen
-  Status Nieuw filter
Filter is vervangen.
-  Statusfilter waarschuwing
Geen Blueair-filter gedetecteerd.
-  Status Geen filter
Geen filter gedetecteerd.

Zie Problemen oplossen voor meer informatie over filterindicatoren.

Categorie-indicatoren (70-modellen)

De categorieën van de verschillende functies worden bovenin het scherm aangegeven. Druk op de knoppen op het bedieningspaneel of op de pijltjes naar links of rechts om de gegevens voor de gekozen categorie weer te geven.

PM1 Deeltjesgegevens

}}}} Gasgegevens

 Temperatuur

 Levensduur filter

 Relatieve vochtigheid

Informatie over de luchtkwaliteit

De luchtkwaliteitsniveaus voor fijnstof (PM) en gassen (tVOC) worden aangegeven met behulp van een kleurschaal op het bedieningspaneel.

PM1 Fijnstof, deeltjes met een diameter van maximaal 1 micrometer.

PM2,5 Fijnstof, deeltjes met een diameter van maximaal 2,5 micrometer.

PM10 Fijnstof, deeltjes met een diameter van maximaal 10 micrometer.

VOC Vluchtige organische samenstellingen, gassen die zowel binnen als buiten worden aangetroffen.

Indicatoren



Indicator fijnstofdeeltjes



Indicator gas (tVOC)

Luchtkwaliteitsniveau

De indicatiebalk voor de luchtkwaliteit voor fijnstof toont het hoogste verontreinigingsniveau van PM1, PM2.5 en PM10.

	Sterk vervuild
	Licht vervuild
	Matig
	Goed
	Uitstekend
	Gegevens niet beschikbaar

Zie de Blueair-app voor meer informatie over de luchtkwaliteit.

Gegevens luchtkwaliteit 40-modellen en 70-modellen

De 40-modellen hebben een extra display dat gemeten waarden weergeeft voor PM1, PM2.5 en PM10. Druk op het pijltje naar links of rechts om te wisselen tussen de verschillende deeltjesgrootten.



Indicatoren



De 70-modellen hebben een dynamische schermregeling die extra waarden en statussen weergeeft voor verschillende categorieën, en extra indicatoren om actieve functies weer te geven.

Druk op het pijltje naar links of rechts om te wisselen tussen de verschillende categorieën.



Indicator fijnstofdeeltjes

De luchtkwaliteitsgegevens voor fijnstof worden op het scherm weergegeven. Druk op het pijltje naar links of rechts om te wisselen naar de categoriepagina Fijnstofgegevens. Het scherm toont gemeten waarden voor PM1, PM2.5 en PM10, met de bijbehorende informatie over luchtkwaliteit aangegeven in de statusbalk.

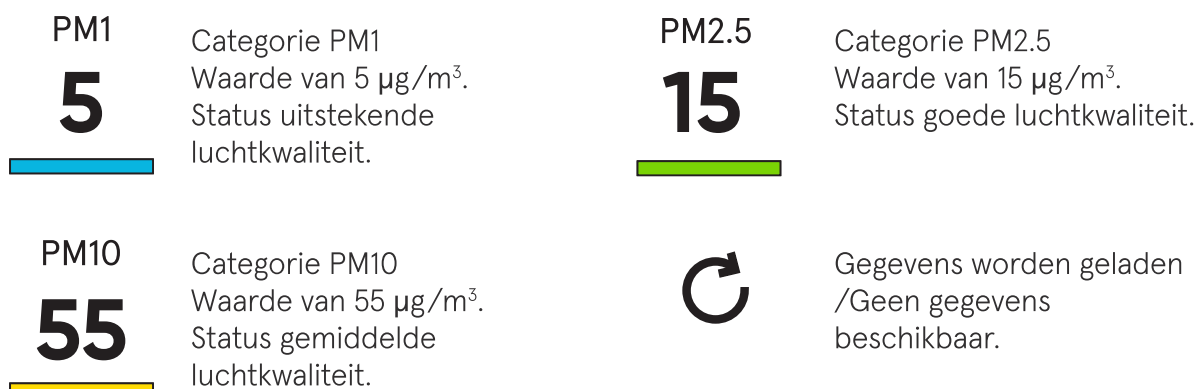

Zie de Blueair-app voor meer informatie.

Temperatuurindicator

De kamertemperatuur wordt op het scherm aangegeven. Druk op het pijltje naar links of rechts om te wisselen naar de categoriepagina Temperatuur.

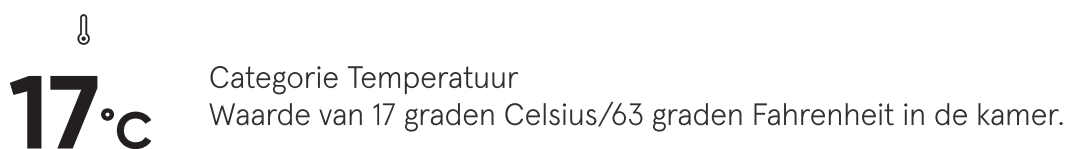

Indicator Relatieve vochtigheid

De relatieve vochtigheid van de kamer wordt op het scherm weergegeven. Druk op het pijltje naar links of rechts om te wisselen naar de categoriepagina Relatieve vochtigheid.



Indicator gasgegevens

De luchtkwaliteitsgegevens voor gassen (tVOC) worden op het scherm weergegeven. Druk op het pijltje naar links of rechts om te wisselen naar de categoriepagina Gasgegevens. Het scherm toont de verschillende sensormetingen van gassen in de loop van de tijd.

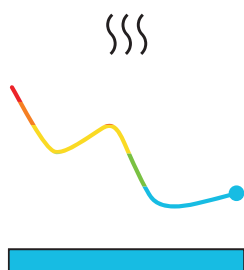

Category Gasgegevens
Waarde van luchtkwaliteitsniveaus voor gassen (tVOC) in de kamer over de afgelopen tijd.
Status uitstekende luchtkwaliteit.

Indicator levensduur filter

De resterende levensduur van het filter wordt op het scherm weergegeven. Druk op het pijltje naar links of rechts om te wisselen naar de categoriepagina Filterlevensduur. De luchtreiniger telt af vanaf 100% met een nieuw filter en geeft aan wanneer het filter moet worden vervangen.



Category Levensduur filter
Waarde van 90% resterend van het filter.
Statusbalk telt af.



Category Levensduur filter
Waarde van 9% resterend van het filter.
Statusbalk telt af.

Filters

De luchtreiniger wordt geleverd met twee voorfilters en een hoofd-SmartFilter geïnstalleerd. De filters zuiveren zowel deeltjes als gassen uit de lucht. Voor optimale prestaties moet u de voorfilters regelmatig reinigen en moet u het hoofdfilter vervangen wanneer de luchtreiniger aangeeft dat het filter moet worden vervangen. Gebruik de Blueair-app of ga naar www.blueair.com als u het juiste hoofdfilter voor uw luchtreiniger wilt zoeken. Het modelnummer van uw luchtreiniger wordt vermeld op het classificatielabel op de luchtreiniger.

Abonnementsprogramma voor Blueair-filters

Gebruik de Blueair-app of ga naar www.blueair.com om u te registreren voor het Blueair-filter abonnementsprogramma. (Dit programma is niet overal beschikbaar)

Belangrijk! Schakel het apparaat altijd uit en koppel het apparaat los van de voeding voordat u filters vervangt en voordat u het apparaat reinigt of onderhoudsprocedures uitvoert.

De voorfilters reinigen

Reinig de voorfilters regelmatig voor optimale prestaties.

Stap 1

Druk op de linker of rechter inkeping in het frame van de luchtreiniger om het voorfilter vrij te geven.

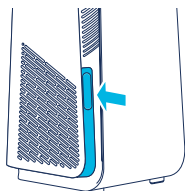

Stap 2

Trek het voorfilter uit de sleuf.

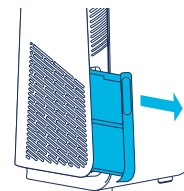

Stap 3

Reinig het voorfilter door het met een stofdoek af te vegen of te stofzuigen met een zachte borstel.



Stap 4

Plaats het voorfilter terug in de sleuf.

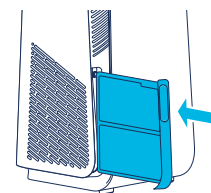

Stap 5

Druk op het voorfilter om het op zijn plaats vast te zetten.

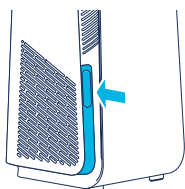

Het hoofdfilter vervangen

De luchtreiniger berekent de resterende levensduur van het filter aan de hand van het gebruik en de sensormetingen, en geeft aan wanneer het tijd is om het filter te vervangen. De aanbevolen tijd voor het vervangen van het filter is tussen 6 en 12 maanden, afhankelijk van de condities binnenshuis.

Een indicator voor filtervervangning verschijnt op het bedieningspaneel als het tijd wordt om het filter te vervangen.



Indicator voor filtervervangning
(10-modellen en 40-modellen)



Indicator voor filtervervangning**(70-
modellen)**

Belangrijk! Gebruik alleen originele Blueair-filters die geschikt zijn voor het model om de juiste werking en prestaties van de luchtreiniger te waarborgen en om in aanmerking te komen voor volledige garantiedekking.

Stap 1

Open de filterdeur.

Opmerking:

De luchtreiniger schakelt uit bij het openen van de filterdeur.

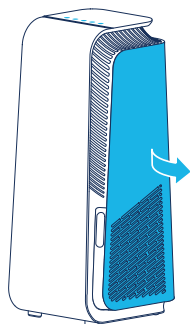

Stap 2

Verwijder het oude hoofdfilter door voorzichtig aan de twee tabs te trekken.

Sluit het hoofdfilter om de verontreinigingen binnen te sluiten.

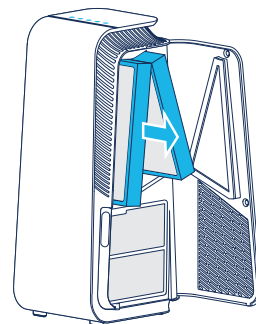

Stap 3

Opmerking: Vergeet niet om voor het gebruik het beschermende plastic van het nieuwe hoofdfilter te verwijderen.

Plaats het nieuwe hoofdfilter.

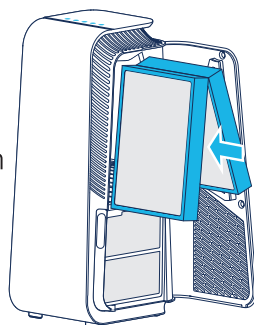

Stap 4

Sluit de filterdeur.

Opmerking: De filterdeur moet gesloten zijn voordat de luchtreiniger weer kan starten.

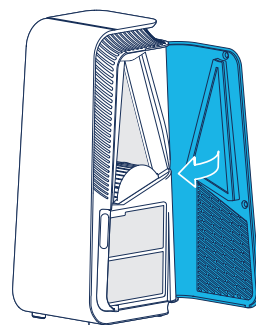

Verplaats de luchtreiniger

De luchtreiniger heeft pootjes en wielen om hem te kunnen verplaatsen.

Belangrijk!

- Trek de stekker van de luchtreiniger uit het stopcontact voordat u hem verplaatst.
- Zorg ervoor dat de filterdeur op de luchtreiniger stevig gesloten is.
- Verplaats de luchtreiniger door de greep bovenop de luchtreiniger met twee handen vast te pakken.
- Verplaats de luchtreiniger door hem te kantelen en op de wieltjes te laten rollen.

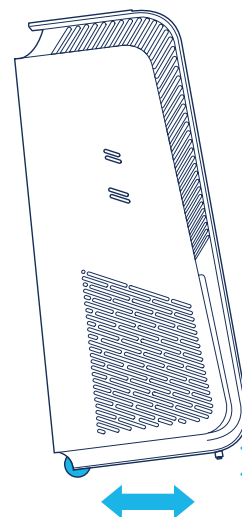

Kabelhaspel

De luchtreiniger heeft een handmatige kabelhaspel om het teveel aan snoer op te bergen. De kabelhaspel bevindt zich onderop de luchtreiniger. Berg het teveel aan snoer op door het rond de kabelhaspel te wikkelen.

Onderhoud

Algemeen

- Koppel de luchtreiniger voorafgaand aan onderhoud los van de voeding.
- Zorg ervoor dat er geen vreemde voorwerpen in de luchtinlaten of luchtuitlaten kunnen binnendringen. Als dat wel gebeurt, kan dit een elektrische schok veroorzaken of de luchtreiniger beschadigen.
- Reinig nooit met benzine, chemische oplosmiddelen of bijtende materialen omdat deze stoffen de luchtreiniger kunnen beschadigen.
- Zorg ervoor dat de luchtreiniger volledig droog is voordat u deze aansluit op de stroom.
- Het hoofdfilter mag niet worden gewassen. Het hoofdfilter is niet wasbaar of herbruikbaar.

Reiniging

- Reinig het voorfilter door het met een stofdoek af te vegen of te stofzuigen met een zachte borstel.
- Veeg de buitenkant van de luchtreiniger af met een zachte, schone, licht vochtige doek.
- Open de deur en maak de binnenkant van de deur schoon met een zachte, schone doek.
- Stofzuig de kleine luchtinlaten schoon met een zachte borstel.
- Stofzuig de binnenkant van de luchtreiniger met een zachte borstel.
- Reinig de voedingskabel en stekker en controleer deze op slijtage of beschadigingen.
- Reinig de sensor wanneer u het hoofdfilter vervangt.

Sensor voor de luchtkwaliteit

De inlaat van de sensor voor de luchtkwaliteit bevindt zich aan de achterkant van de luchtreiniger. Stofzuig de luchtinlaat schoon met een zachte borstel.

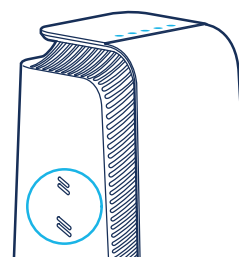

Problemen oplossen

Probleem	Mogelijke oorzaak	Actie
De luchtreiniger doet het niet.	Het netsnoer is niet in het stopcontact gestoken.	Steek de stekker in het stopcontact.
	De filterdeur van de luchtreiniger is niet gesloten.	Sluit voorzichtig de filterdeur volledig.
De verbinding werkt niet.	Wifi voldoet niet aan de eisen van het apparaat.	Neem contact op met de klantendienst van Blueair.
	De Blueair-app heeft geen actuele versie of heeft een tijdelijke bug.	Controleer op updates.
	De Blueair-app heeft problemen met de gebruikersaccount.	Neem contact op met de klantendienst van Blueair.
De luchtreiniger geeft aan dat geen gegevens beschikbaar zijn.	De sensorwaarden worden bijgewerkt.	Wacht 30 seconden op het bijwerken.
		Trek de stekker uit het stopcontact en wacht ongeveer vijf seconden voordat u de stekker weer insteekt.
De filterindicator knippert op het bedieningspaneel en/of de luchtreiniger heeft een beperkte luchtstroomsnelheid en/of op het scherm staat een filterwaarschuwing.	Het hoofdfilter, of een origineel Blueair-filter, is niet gedetecteerd.	Plaats een hoofdfilter en/of controleer dat het goed in de luchtreiniger is gestoken.
		Gebruik alleen een origineel Blueair-filter.
De knoppen op het bedieningspaneel knipperen als ze worden ingedrukt of het display geeft Kinderslot weer (niet op alle modellen).	De functie Kinderslot is geactiveerd.	Schakel het Kinderslot uit in de Blueair-app.
De luchtreiniger heeft geen wifi-verbinding en het Kinderslot is in de app geactiveerd.	-	Trek de stekker uit het stopcontact en wacht ongeveer vijf seconden voordat u de stekker weer insteekt.

Ga voor verdere ondersteuning naar www.blueair.com/customer-support

Weggoeien en recycling

Deze luchtreiniger moet worden verwijderd of gerecycled als elektrisch afval en het filter kan als plastic worden gerecycled. Als u vragen heeft over het weggooien en recyclen van deze luchtreiniger, kunt u contact opnemen met uw plaatselijke recycle-instantie of met uw Blueair-dealer en vragen naar de juiste recyclingsmethode.



Het symbool van de afvalbak met het kruis op het apparaat of op de verpakking betekent dat het product aan het einde van de gebruiksduur gescheiden van gewoon huishoudelijk afval moet worden weggegooid.

Hulp en ondersteuning

Ga naar www.blueair.com of neem contact op met uw lokale Blueair-detailhandelaar als u vragen heeft over uw product.

Ga naar www.blueair.com/customer-support om contact op te nemen met Blueair voor persoonlijk afgestemde ondersteuning.

Garantie-informatie

De beperkte garantie van Blueair is alleen van toepassing als de luchtreiniger is geïnstalleerd, gebruikt en onderhouden in overeenstemming met de instructies in deze handleiding. Ga naar www.blueair.com/warranty voor de garantievoorwaarden

Garantie en retourzendingen

Als u de luchtreiniger bij een van onze erkende detailhandelaren hebt gekocht, kunt u contact opnemen met dezelfde detailhandelaar als u hulp nodig hebt.

Specificaties

	7400-serie	7700-serie
Ingangsspanning, frequentie	100-127VAC/220-240VAC, 50/60Hz	100-127VAC/220-240VAC, 50/60Hz
Stroomverbruik ¹	43W	72W
Bedrijfsfrequentie	2402-2480 MHz, 13.56 MHz	2402-2480 MHz, 13.56 MHz
Afgegeven vermogen	Max 5mW	Max 5mW
Geluidsniveau (min/max) ²	25 dB(A)-45 dB(A)	27 dB(A)-55 dB(A)
Aanbevolen grootte van de ruimte ³	38 m ²	62 m ²
CADR rook ³	455 m ³ /uur	735 m ³ /uur
CADR stof ³	465 m ³ /uur	>675 m ³ /uur
CADR stuifmeel ³	475 m ³ /uur	735 m ³ /uur

¹ Conform IEC 60335-1:2010

² Geluidsdruk in overeenstemming met GB4214.1-2017

³ In overeenstemming met ANSI/AHAM AC-1-2019



www.blueair.com

Blueair AB

Karlavägen 108
115 26 Stockholm
Sweden
Tel: +46 8 679 45 00
info@blueair.se

Blueair Asia Ltd.

Unit 8C, 8/F, MG Tower,
133 Hoi Bun Road,
Kwun Tong, Kowloon,
Hong Kong
Tel: +852 2345 8988
blueairasia@blueair.se

Blueair Inc.

125 S Clark
Suite 2000
Chicago, IL. 60603
USA
Tel: +1 888 258 3247
info@blueair.com

Blueair AB Middle East

Jafza One, Office No. AB1503
Jebel Ali Free Zone
P.O. Box No. 263947
Dubai, United Arab Emirates
Tel: +971 (4) 8821244
salesme@blueair.se

Blueair (Shanghai) Trading Co. Ltd.

Room 1001, City Gateway
No. 398 North Caoxi Road
Xuhui Distr, Shanghai,
China
Tel: 400 006 9693
info@unilever-le.com



0106730000