SOEHNLE



AROMA DIFFUSOR MILANO PLUS

BEDIENUNGSANLEITUNG

USER MANUAL

MODE D'EMPLOI

ISTRUZIONI PER L'USO

GEBRUIKSAANWIJZING

MANUAL DEL USUARIO

BRUKSANVISNING

BRUGSANVISNING

NÁVOD K POUŽITÍ

NÁVOD NA POUŽITIE

INSTRUKCJA OBSŁUGI

KULLANIM KILAVUZU

ИНСТРУКЦИЯ ПО ЭКСПЛУАТАЦИИ





- Nicht betreiben bei bekannter Allergie gegen Duftstoffe.
- Do not use in case of known fragrance allergies.
- Ne pas utiliser en cas d'allergie aux parfums.
- Non azionare in caso di allergia nota verso sostanze profumate.
- Niet gebruiken indien een allergie voor geurstoffen bekend is.
- No utilizar en caso de alergia conocida a sustancias aromáticas.
- Använd den inte om du vet att du är allergisk mot doftämnen.
- Må ikke bruges, hvis der foreligger kendt allergi mod duftstoffer.
- Nepoužívejte v případě alergie na aromatické látky.
- Neprevádzkujte pri známej alergii na aromatické látky.
- Nie używać w przypadku stwierdzonej alergii na substancje zapachowe.
- Koku maddelerine karşı alerjik tepkilere sahip olunduğu bilindiğinde çalıştırılmamalıdır.
- Не используйте прибор при аллергии на ароматические вещества.

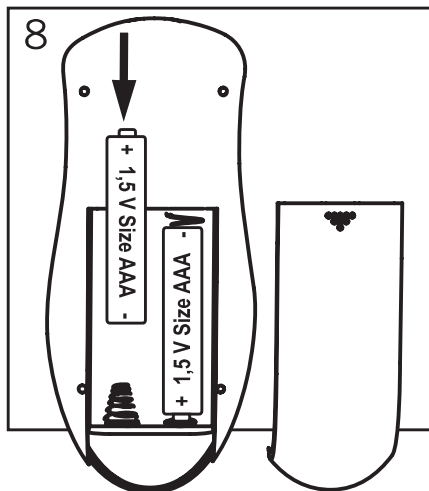
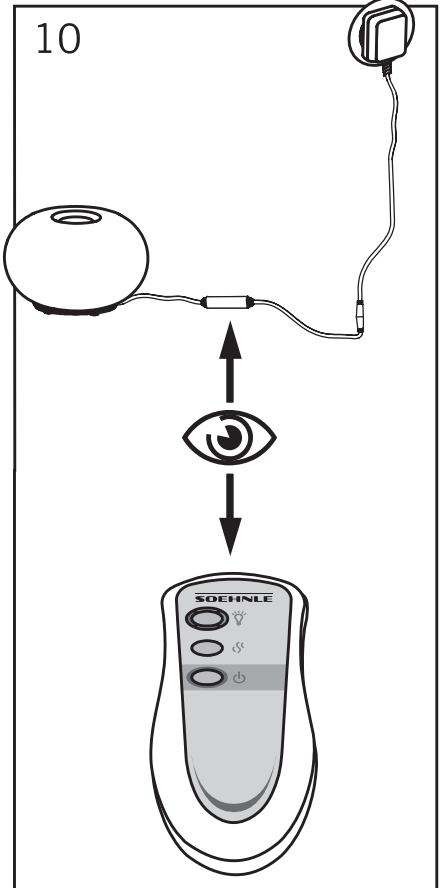
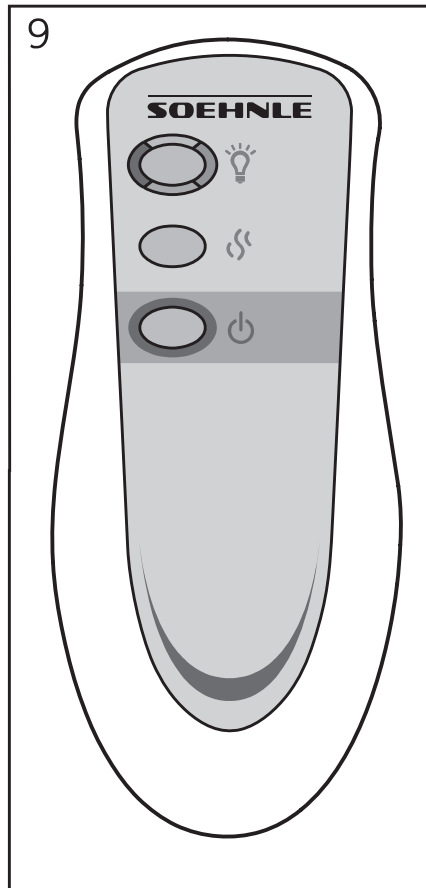
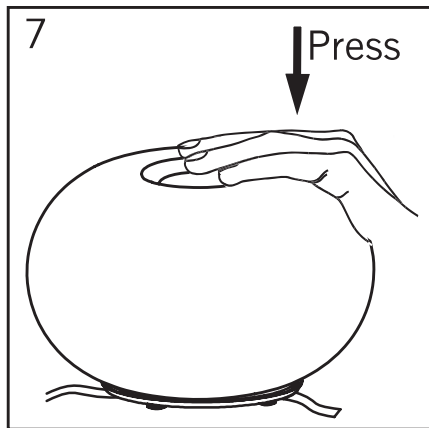
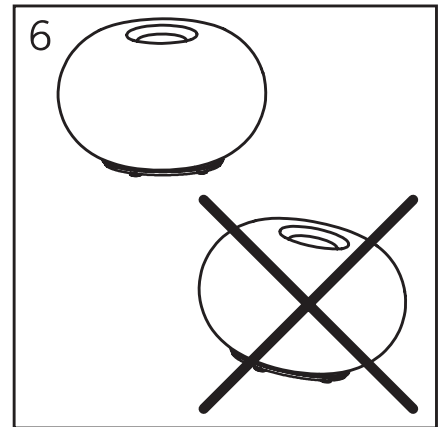
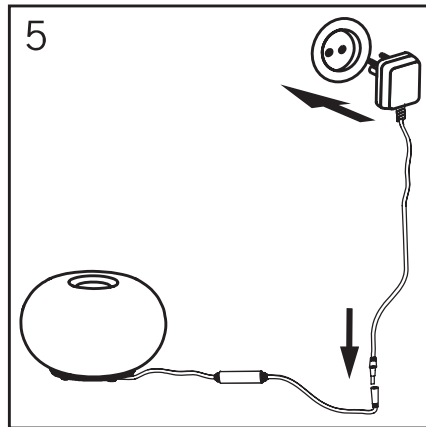
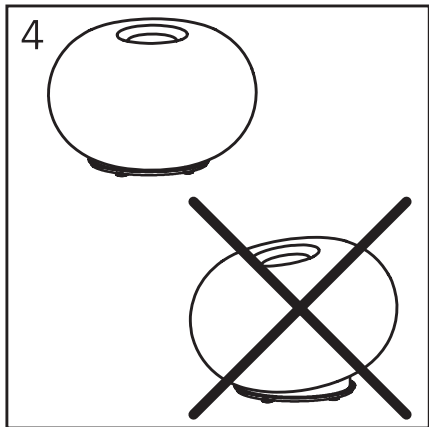
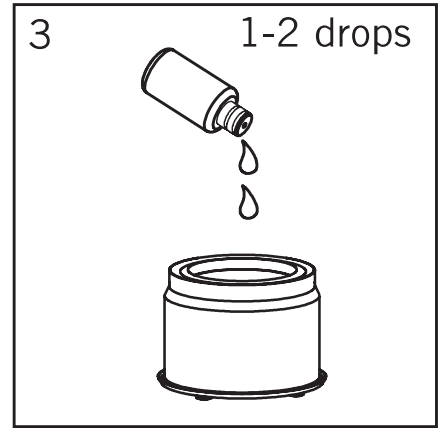
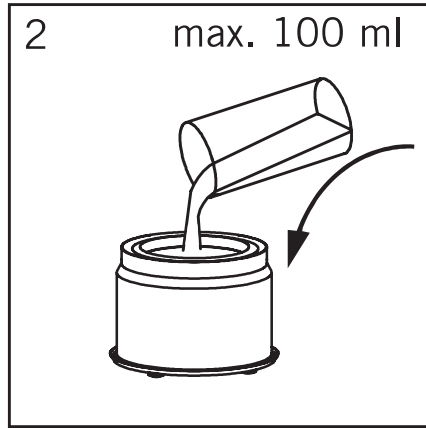
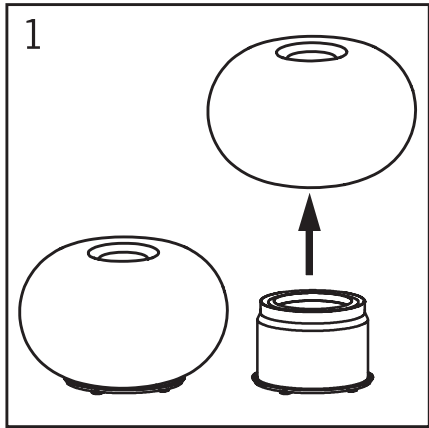

Verpakkingsinhoud

1 SOEHNLE aromaverstuiver,
1 infrarood-afstandsbediening
1 adapter, 1 handleiding

Beoogd gebruik

De SOEHNLE aromaverstuiver dient uitsluitend voor het verbeteren van de geur in ruimtes.

We raden aan uitsluitend SOEHNLE geuroliën te gebruiken. Volg de doseeraanwijzingen op de verpakking.

Lees de handleiding zorgvuldig alvorens het apparaat in gebruik te nemen.

Het apparaat is niet bestemd voor commerciële doeleinden.

Aanwijzingen



- Gebruik dit apparaat uitsluitend met de originele adapter
- Dit apparaat is niet bestemd om door personen met beperkte fysieke, sensorische of geestelijke eigenschappen of met gebrek aan ervaring en kennis te worden gebruikt, behalve indien ze onder toezicht staan van een voor hun veiligheid verantwoordelijke persoon of wanneer ze van deze persoon instructies gekregen hebben met betrekking tot

het gebruik van het apparaat.

Kinderen mogen het apparaat alleen gebruiken wanneer ze boven de 8 jaar



zijn en indien ze onder toezicht staan van een voor hun veiligheid verantwoordelijke persoon of wanneer ze van deze persoon instructies gekregen hebben met betrekking tot het gebruik van het apparaat

- Geen heet water (> 40°C) in het apparaat gieten.
- Het apparaat alleen gebruiken op een droge plek.



Let erop dat het apparaat niet in de buurt van de adapter geplaatst wordt.

- De adapter moet zodanig worden aangesloten, dat, indien het apparaat omver zou vallen, gevaren worden vermeden door de uitlopende vloeistof.
- Zorg ervoor dat het snoer nooit gekneld is en trek het niet over scherpe kanten.
- Gebruik het apparaat nooit in de nabijheid van warmtebronnen.
- Gebruik het apparaat niet wanneer de adapter of het snoer defect is.
- Neem het apparaat niet in

gebruik, wanneer het product of de productonderdelen zichtbaar beschadigd zijn.

- Breng geen wijzigingen aan het apparaat aan. Laat reparaties aan het apparaat of aan de adapter enkel door een vakkundig atelier of in het Service Center uitvoeren.
- Stel het apparaat op een stabiele, vlakke, vochtbestendige ondergrond.
- Dek het apparaat – en vooral de ventilatoropeningen – niet af.
- Het kan niet volledig worden uitgesloten dat sommige soorten verf, kunststof of meubelonderhoudsproducten het materiaal van de slipvaste pootjes aantasten en doorweken. Leg daarom een antislipmat onder het apparaat.
- Stel het apparaat niet rechtstreeks onder een wandplank of hangkast. De waterdamp zou dit kunnen beschadigen.
- Oliehoudende aroma's (bv. eucalyptusolie) mogen niet gebruikt worden omdat deze het apparaat kunnen beschadigen. Gebruik uitsluitend aroma's op waterbasis.
- Transporteer het apparaat niet met gevuld waterreservoir

Instructies met betrekking tot de batterijen

- Op de juiste polariteit letten.
- Niet opnieuw opladen.
- Batterijen niet kortsluiten.
- De batterijen niet met geweld openen of beschadigen.
- Niet met vuur, water of hoge temperaturen in contact brengen. De batterijen zouden anders kunnen ontploffen, uitlopen en schade veroorzaken.
- Uit de buurt van kinderen houden. Indien een batterij wordt ingeslikt, onmiddellijk een dokter raadplegen.
- Altijd het volledige stel batterijen vervangen en geen verschillende batterijtypes door elkaar gebruiken.

A. Ingebruikname

Het apparaat alleen vullen wanneer de adapter uit het stopcontact getrokken is!

1. De batterijen in de infraroodafstandsbediening leggen (afb. 8).
2. Het bovenste deel eraf nemen (afb. 1).
3. Vul het apparaat met gedistilleerd water tot aan de maximummarkering (100 ml) (afb. 2).
4. Voeg er 1 - 2 druppels

SOEHNLE geurolie aan toe (afb.3).

5. Het bovenste deel er correct opzetten (afb. 4).
6. Adapter aansluiten (afb. 5)
7. Op een effen oppervlak plaatsen (afb. 6)
8. Aanzetten:

a. Aan de verstuiver: De schakelaar bevindt zich in één van de stelvoeten. De hand erop leggen en het apparaat in de richting van de schakelaar duwen. Uitschakelen door er verschillende keren op te drukken (afb. 7).

b. Met de afstandsbediening: op de -toets drukken (afb. 9).

Opmerking: Indien er geen water in het apparaat is, kan het licht enkel via de -toets aangezet worden. Nogmaals drukken fixeert de kleur.

B. Instelling van verlichting en verstuiving

a. Aan de verstuiver (afb. 7):

Een tweede keer drukken: Verstuiving uit, kleurwisseling blijft aan.

Een derde keer drukken: Verstuiving uit en de actuele kleur wordt gefixeerd.

Een vierde keer drukken: Verstuiver uitgeschakeld

b. Met de afstandsbediening:

Door op de -toets te drukken wordt de actuele kleur gefixeerd.

Nogmaals drukken op de -toets schakelt de verlichting uit.

Door de -toets opnieuw in te drukken wordt de kleurwisselmodus weer geactiveerd.

De verstuiving aan- en uitschakelen met de -toets.

De verstuiver uitschakelen met de -toets.

Opmerking:

Tussen de afstandsbediening en de ontvanger in de kabel van de adapter moet visueel contact bestaan (afb. 10).

Licht en verstuiving kunnen afzonderlijk via de desbetreffende toetsen geregeld worden.

Als beide knoppen uit zijn, is het apparaat volledig uitgeschakeld.

C. Reiniging

Om hygiënische redenen dient het apparaat na elke vulling – en minstens om de 3 dagen – te worden gereinigd. Voor het reinigen, koppelt u het apparaat uit het stopcontact.

1. Het resterende water weggieten.
Niet langs de ventilatoropening!
2. Het waterreservoir met een doek en wattenstaafjes reinigen.
3. Geen schurende of bijtende schoonmaakmiddelen gebruiken.
4. De afstandsbediening met een vochtig doek reinigen.

D. Technische gegevens

Afmetingen: Ø 214 x 126 mm
 Nominale spanning: 24V=
 Nominaal vermogen: 10 W
 Waterinhoud: 100 ml

Adapter:

Model: LQ240050U

Primair: 100-240V~50/60Hz Max
 0.4A

Secundair: 24V=
 500mA

Batterijen voor afstandsbediening: 2 x 1,5 V AAA

E. Problemen verhelpen

Symptoom	Probleem	Oplossing
Geen nevel	Adapter niet aangesloten	Adapter aan het stopcontact en aan het apparaat aansluiten
	Te weinig water in het waterreservoir	Vul met water tot aan de maximum markering.
	Te veel water in het waterreservoir	Water uitgieten tot aan de maximum markering.
	Het bovenste gedeelte is geblokkeerd met een waterfilm of andere	Met een doek reinigen
	De batterijen in de afstandsbediening zijn verbruikt.	Nieuwe batterijen plaatsen

DE 2 Jahre Garantie **EN** 2 years guarantee **FR** 2 ans de garantie **IT** Garanzia di 2 anni **NL** 2 jaar garantie **ES** 2 años de garantía **SV** 2 års garanti **DA** 2 års garanti **CS** 2 Roky záruka **SK** Záruka 2 roky **PL** 2-letnia gwarancja **TR** 2 yıl garanti **RU** 2 Года гарантии

DE Absender **EN** Sender **FR** Expéditeur
IT Mittente **NL** Afzender **ES** Remitente
SV Avsändare **DA** Senderi **CS** Odeslatel
SK Odosielateľ **PL** Nadawca
TR Gönderen **RU** Отправитель

DE Beanstandungsgrund **EN** Reason for complaint **FR** Motif de réclamation
IT Motivo del reclamo **NL** Reclamegrond
ES Motivo de la queja **SV** Orsak till reklamationen
DA Årsag til klage i **CS** Důvod reklamace
SK Dôvod pre reklamáciu **PL** Powód reklamacji
TR Şikayet nedeni **RU** Причина рекламации

DE Kaufdatum **EN** Date of purchase
FR Date d'achat **IT** Data d'acquisto
NL Koopdatum **ES** Fecha de compra
SV Inköpsdatum **DA** Købsdato
CS Datum zakoupení **SK** Dátum nákupu
PL Data zakupu **TR** Satın alma tarihi
RU Дата покупки

SOEHNLE

Quality & Design by
LEIFHEIT AG
Leifheitstraße 1
56377 Nassau/Germany

www.soehnle.com

010001/A 06/2014 JFS