

Doro Magna 4000

Français

Deutsch

Italiano

Nederlands

Español

Português

Ελληνικά



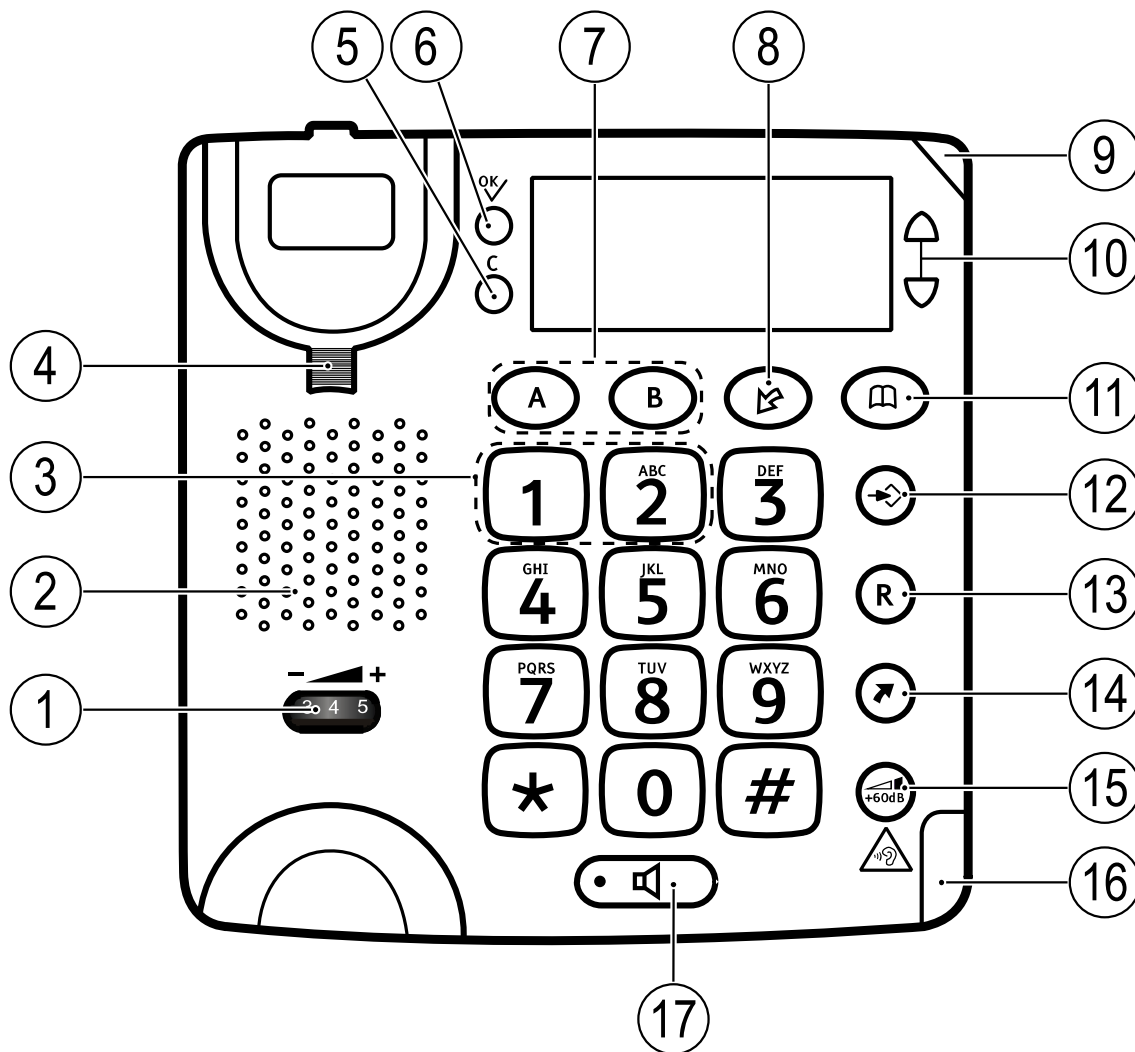

Nederlands

- | | |
|--------------------------------|--|
| 1. Volumeregeling hoorn | 10. Omhoog/Omlaag |
| 2. Luidspreker | 11. Telefoonboek |
| 3. Toetsen voor servicenummers | 12. Menu |
| 4. Hangpen voor handset | 13. Doorverbinden |
| 5. Wissen | 14. Opnieuw kiezen |
| 6. OK | 15. Extra versterking (boost) |
| 7. Sneltoetsen | 16. Krachtige versterking (boost)/Beltoonindicator |
| 8. Nummerweergave | 17. Luidspreker aan |
| 9. Indicator nieuwe oproep | |

Installatie





Dit product is geschikt voor analoge telefoon aansluitingen in AT, BE, BG, CH, CY, CZ, DE, DK, EE, ES, FI, FR, GB, GR, HU, IE, IS, IT, LV, LT, LU, MT, NL, NO, PL, PT, RO, SI, SK, SE.















Aansluiting

1. Sluit het krulsnoer aan op de handset en op de aansluiting met de markering  op het toestel.
2. Sluit de netadapter (wanneer meegeleverd) aan op een wandcontactdoos en op de aansluiting **DC 12V** op het toestel.
3. Sluit het telefoonsnoer aan op een telefoonwandcontactdoos en op de aansluiting  op het toestel.
4. Til de handset op en luister of u een kiestoon hoort.

NB Gebruik het bijgeleverde telefoonsnoer; een bestaand telefoonsnoer van een vorig toestel werkt mogelijk niet met deze telefoon.









Instellingen

De telefoon gaat terug naar stand-by als er 60 seconden lang niets wordt ingevoerd of als u op  drukt. Bevestig met  waarna de volgende instelling wordt weergegeven. Gebruik . Ga op elk willekeurig moment naar het menu voor de instellingen met .

1. Druk op .
2. **NEDERLANDS** wordt weergegeven.
3. Selecteer de gewenste taal met . Druk op .
4. Selecteer de gewenste instelling voor het contrast (**LCD-CONTRAST, 2**) met . Druk op .
5. Selecteer het gewenste uur (00-23) met . Druk op .
6. Selecteer de gewenste minuten met . Druk op .
7. Selecteer de gewenste dag met . Druk op .
8. Selecteer de gewenste maand met . Druk op .
9. Selecteer **TOON** of **PULS** met . Druk op .

NB Als u niet zeker weet welke modus u moet gebruiken, kies dan **TOON** omdat dit in de meeste landen werkt.

10. Selecteer **FLASH TIJD** met  (**100** voor EU/GB/AUS, **270** Frankrijk/Portugal en **600** Nieuw Zeeland). Druk op .

11. **NIEUWE OPR IND.** wordt weergegeven. Druk op . Het LED-lampje voor nieuwe oproepen in- of uitschakelen. Selecteer **AAN** of **UIT**. Druk op .
12. Toets **1** en **2** kunnen worden geprogrammeerd met een servicenummer. **DIENST TOEGANG** wordt weergegeven, druk op . Gebruik / om **KEY 1** of **KEY 2** te selecteren en druk op . Gebruik het toetsenbord om het servicenummer te bewerken. Druk op .
13. Voer de naam voor de service in. Druk op .

De klok, de taal of het contrast wijzigen

Als u de instellingen voor de tijd, taal, etc. later wilt wijzigen, herhaal de bovenstaande stappen.

Batterijen

4 x AA alkalinebatterijen er zijn nodig voor het display (geen achtergrondverlichting) tijdens een stroomonderbreking. Krachtige versterking (boost) en luidspreker werkt niet in het geval van een stroomstoring.

Wanneer  wordt weergegeven, vervang alle 4 batterijen. Gebruik uitsluitend alkalinebatterijen van goede kwaliteit.

1. Haal het telefoonsnoer uit het stopcontact en verwijder het batterijdeksel.
2. Plaats de batterijen (4 x AA) met de plus- en minkant in de juiste richting.
3. Plaats het batterijdeksel terug en sluit de telefoonsnoer.

Wandmontage

De telefoon kan aan de wand worden gemonteerd. De telefoon kan aan de muur worden gemonteerd met de bijgeleverde wandsteun en twee schroeven.



WAARSCHUWING

Zorg dat er geen kabels, waterleidingen of gasleidingen in de muur liggen voordat u begint met boren.

1. Boor twee gaten in de muur, verticaal 83 mm apart.
2. Plaats de schroeven en laat ze ongeveer 5 mm uit de muur steken.
3. Haal de stekker van de handset los en verwijder de handset.

- Plaats de geleidingslipjes (A) op de steun in de sleuven (B) op de achterkant van de telefoon en schuif de steun omhoog totdat deze op zijn plaats klikt.

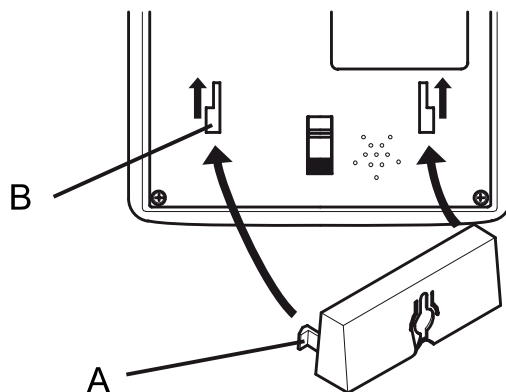

- Plaats de telefoon zodanig dat de schroeven op de muur precies in de gleuven in de steun passen en schuif de telefoon daarna omlaag totdat deze aan de schroeven hangt.
- Verwijder de handsethaak (C) door deze omhoog te duwen en steek deze in de omgekeerde positie zodat het kleine lipje (D) uitsteekt. De haak zorgt nu dat de handset in de houder blijft als de telefoon aan de muur is gemonteerd.

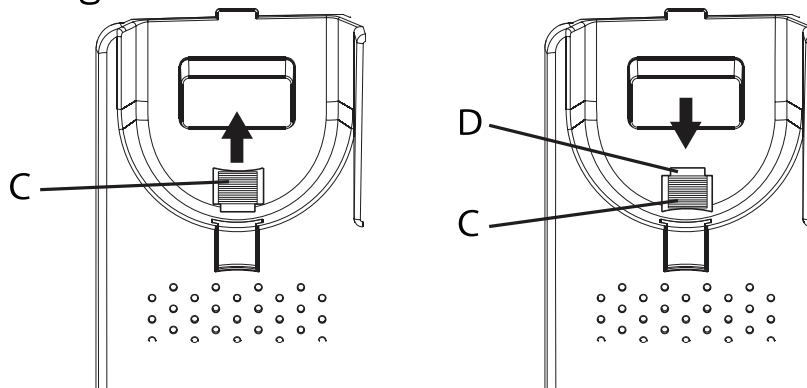

- Plaats de handset terug aan de hangpen in de haakschakelaar.

Bediening

Het display

In stand-by worden de datum en tijd, het totaal aantal oproepen in het geheugen voor nummerweergave en het aantal nieuwe oproepen op het display aangegeven.

Timer

Tijdens een oproep wordt er een oproeptimer op het display weergegeven, die de duur van de oproep aangeeft. De timer is een eenvoudige manier om bij te houden hoe lang de oproep duurt.

Een oproep maken

Normaal kiezen

1. Pak de handset op.
2. Voer het gewenste telefoonnummer in.



Voorkiesfunctie

Hiermee kunt u een telefoonnummer invoeren en wijzigen voordat het nummer wordt gekozen.



1. Voer het gewenste telefoonnummer in. Foute ingave kan worden gewist met **C**.
2. Pak de handset op.

Opnieuw kiezen

De laatst gekozen telefoonnummers kunnen eenvoudig opnieuw worden gekozen.

- Druk herhaaldelijk op  om de gebelde nummers te bekijken.
- Pak de handset op om het nummer te kiezen of pak de handset op en druk daarna op  om het laatst gekozen nummer te kiezen.

Kiezen in de handsfreemodus

1. Druk op ; de handsfreefunctie is geactiveerd.
2. Voer het gewenste telefoonnummer in.
3. Druk op  om de oproep te beëindigen.

NB U kunt ook schakelen tussen de handset en de handsfreemodus door op  te drukken of door de handset op te pakken.

Servicenummers kiezen

Sneltoetsen naar servicenummers van de telefoonaanbieder.

1. Houd **1** of **2** ingedrukt totdat het servicenummer wordt weergegeven.



2. Druk op  of pak de handset op om het nummer te kiezen.

Volumeregeling

Het volume van de handset kan tijdens een oproep worden aangepast met  .

Het toon van de handset kan tijdens een oproep worden aangepast met  op de zijkant van de telefoon.

NB Dit werkt alleen als de krachtige versterking actief is.

U kunt het volume van de luidspreker (handsfree) aanpassen met de volumeregeling op de zijkant van de telefoon   .

Extra versterking (boost)

Druk op de toets  om de versterking te activeren. De versterking wordt na elke oproep uitgeschakeld om beschadiging bij mensen met een normaal gehoorvermogen te voorkomen.



WAARSCHUWING

Het volume van de handset/headset kan erg hoog worden gezet. De versterking mag alleen worden gebruikt door mensen met een verminderd gehoorvermogen.

Geschikt voor gebruik met een gehoorapparaat





WAARSCHUWING

Neem geen extra versterking (boost) niet gebruiken in combinatie met een hoortoestel als niet noodzakelijk. Het volume van de handset kan worden gedraaid zeer luid.

Deze telefoon stort niet als u een gehoorapparaat draagt. Selecteer de modus **T** op uw gehoorapparaat om deze functie in te schakelen. Hoewel het apparaat geschikt is voor gebruik met een gehoorapparaat, kan niet worden gegarandeerd dat een specifiek gehoorapparaat met een specifieke telefoon werkt. Test ze samen voordat u een apparaat koopt zodat u zeker weet dat deze telefoon goed werkt met een specifiek gehoorapparaat.

T: Als u uw gehoorapparaat in deze modus gebruikt, zorg dan dat uw gehoorapparaat in de T-modus staat of in de koppelingsmodus voor de ringleiding staat (niet alle gehoorapparaten hebben deze modus). Probeer voor de beste resultaten de telefoon in verschillende posities ten opzichte van uw gehoorapparaat te houden - plaats bijvoorbeeld de ontvanger iets onder of voor het oor voor betere prestaties.



Belsignaal

Het belvolume kan worden aangepast met de schakelaar    aan de zijkant van de telefoon.



Snelkiezen

U kunt de toetsen **A** – **B** als snelkiezen gebruiken.

Snelkiezen opslaan

1. Houd  ingedrukt totdat **NUMMER OPSLAAN** wordt weergegeven.
2. Voer het telefoonnummer in. Druk op .
3. Voer de naam in. Druk op . **GEHEUGENPLAATS?** wordt weergegeven.
4. Selecteer **0** – **9** door op de betreffende toets te drukken. **OPGESLAGEN** wordt weergegeven



Snelkiezen

1. Druk op een van de sneltoetsen **A** of **B**. Het opgeslagen telefoonnummer wordt weergegeven.
2. Pak de handset op om te kiezen; druk op  of  om te bellen in luidsprekermodus.

Telefoonboek

Het telefoonboek slaat 32 combinaties van namen en telefoonnummers op. Contactpersonen in het telefoonboek worden in alfabetische volgorde opgeslagen. Elke naam mag maximaal 16 tekens lang zijn en de telefoonnummers mogen 22 cijfers lang zijn.

Als u een abonnement op nummerweergave hebt, wordt de naam of het nummer van de beller weergegeven bij een inkomende oproep (voor nummers in het telefoonboek of in de geheugens).





NB Als u de functies van het telefoonboek wilt openen, moet  worden weergegeven. Als  wordt weergegeven, druk op .

Tabel met tekens

Aan elke cijfertoets zijn bepaalde tekens toegewezen.

1	[Espace] + & - / X 1
2	A B C Å Ä Æ æ å ä ß 2
3	D E F ë 3
4	G H I ï 4
5	J K L 5
6	M N O Ñ ñ Ö ö 6
7	P Q R S 7
8	T U V 8 Ü ü
9	W X Y Z 9
*	` @ () * < >
0	, . : ? = 0
#	\$ _ % ! #



Contactpersonen opslaan

1. Druk op .
2. Houd  ingedrukt totdat **OPSLAAN?** wordt weergegeven. Druk op .
3. Voer het telefoonnummer in. Druk op .
4. Voer de naam in. Druk één of meerdere keren op de bijbehorende cijfertoets voor de eerste letter, zie Tabel met tekens.
5. Druk op . **OPGESLAGEN** wordt weergegeven.









Als u een spatie in het telefoonnummer wilt invoegen, druk op . U kunt fouten wissen met **C**.

Vanuit het telefoonboek kiezen



1. Druk op .

2. Blader met /. U kunt snel zoeken door één of meerdere keren op de betreffende cijfertoets voor de eerste letter te drukken, zie Tabel met tekens.
3. Druk op  en pak de handset op.

Contactpersonen bewerken

1. Druk op .
2. Ga met / naar de gewenste invoer.
3. Houd  ingedrukt totdat **BEWERKEN?** wordt weergegeven.
4. Houd  ingedrukt.
5. Corrigeer/wijzig het nummer met **C** en /. Druk op .
6. Corrigeer/wijzig de naam, zie Tabel met tekens. Druk op . **OPGESLAGEN** wordt weergegeven.

Contactpersonen verwijderen

1. Druk op .
2. Ga naar de gewenste contactpersoon met /.
3. Druk op **C**, op het display wordt **WISSEN?** weergegeven.

Tip: Om alle contactpersonen verwijderen, houd **C** ingedrukt totdat **ALLES WISSEN?** wordt weergegeven.

4. Houd **C** ingedrukt totdat het nummer verdwijnt.



Nummerweergave (identificatie van de beller)

Met nummerweergave kunt u zien wie er belt voordat u een oproep beantwoordt en kunt u zien wie er heeft gebeld toen u er niet was. Als het nummer in het telefoonboek is opgeslagen, wordt de naam van de beller ook weergegeven. Ontvangen oproepen worden chronologisch opgeslagen, waarbij het volgordenummer op het display wordt aangegeven.

Als het geheugen voor nummerweergave vol is, wordt het oudste nummer automatisch verwijderd als er een nieuwe oproep wordt opgeslagen. Nieuwe oproepen worden op het display weergegeven en aangegeven met , het lampje voor nieuwe oproep knippert.





NB De nummers worden alleen weergegeven als u een abonnement op nummerweergave bij uw telefoonaanbieder hebt. Neem voor meer informatie contact op met uw telefoonprovider.

Inkomende nummers ophalen en kiezen

1. Druk op .
2. Druk op  om de ontvangen telefoonnummers/oproepen te bekijken.
3. Druk op  en pak de handset op.

Bericht

Naast de telefoonnummers kan het volgende op het display worden weergegeven:





ONBEKEND	Geen informatie ontvangen, bijvoorbeeld bij een oproep vanuit het buitenland
GEEN NUMMER	De oproep komt van een geheim nummer of een PBX
	Nummer niet eerder gezien
	Er zijn meerdere oproepen voor deze persoon ontvangen
	Er is een oproep ontvangen terwijl er een oproep in de wacht stond
WACHTEND BERICHT / 	Berichtindicatie*

*De berichtindicatie kan handmatig met **C** worden verwijderd.

Telefoonnummers verwijderen

1. Ga met  naar het gewenste nummer.
2. Druk op **C**, **WISSEN?** wordt weergegeven of houd **C** ingedrukt totdat **ALLES WISSEN?** wordt weergegeven.
3. Houd **C** ingedrukt totdat het nummer is verdwenen.

Nummers naar het telefoonboek kopiëren

1. Druk op .
2. Ga met  naar de gewenste invoer.
3. Houd  ingedrukt totdat **NUMMER KOPIËREN?** wordt weergegeven.
4. Houd  ingedrukt. **OPGESLAGEN** wordt weergegeven.

Het nummer en de naam kunnen op dezelfde manier als Contactpersonen bewerken, p.8 worden toegevoegd/bewerkt.

Overige

Problemen oplossen

Controleer of het telefoonsnoer onbeschadigd is en correct is aangesloten. Koppel alle overige apparatuur, verlengsnoeren en andere telefoons los. Als het probleem is opgelost, zit het probleem in andere apparatuur.

Test de apparatuur op een lijn waarvan bekend is dat deze goed werkt (bijvoorbeeld bij de burens). Als de apparatuur daar wel werkt, is er waarschijnlijk een probleem met uw telefoonlijn. Meld dit bij uw netwerkoperator.

Verzorging en onderhoud



VOORZICHTIG

Gebruik alleen de batterijen, lader en accessoires die voor dit specifieke model zijn goedgekeurd. Het aansluiten van andere accessoires kan gevaarlijk zijn en de conformiteit en garantie van de telefoon kunnen erdoor komen te vervallen. De netadapter fungeert als afschakelapparaat tussen het product en het elektriciteitsnet. Het stopcontact moet zich dicht bij de apparatuur bevinden en gemakkelijk toegankelijk zijn.

Uw toestel is een technisch geavanceerd product dat uiterst zorgvuldig moet worden behandeld. Bij nalatigheid kan de garantie komen te vervallen.

- Bescherm het toestel tegen vocht. Regen/sneeuw, vocht en alle andere vloeistoffen kunnen stoffen bevatten waardoor elektronische circuits gaan roesten. Als het toestel nat wordt, moet u de batterij verwijderen en het toestel volledig laten drogen voordat u de batterij weer terugplaatst.
- Gebruik en bewaar het toestel niet in een stoffige, vuile omgeving. Hierdoor kunnen de bewegende en elektronische onderdelen van het toestel worden beschadigd.
- Bewaar het toestel niet op een warme plek. Door hoge temperaturen kan de levensduur van elektronische apparatuur worden verkort, kunnen batterijen beschadigd raken en kunnen bepaalde kunststoffen vervormen of smelten.
- Bewaar het toestel niet op een koude plek. Wanneer het toestel vervolgens weer op temperatuur komt, kan er inwendig condensvorming optreden, waardoor de elektronische circuits kunnen worden beschadigd.
- Probeer het toestel niet te openen op een andere wijze dan vermeld in deze gebruiksaanwijzing.
- Laat het toestel niet vallen. Voorkom stoten en schud het toestel ook niet. Door een ruwe behandeling kunnen de circuits en precisiemechanismen defect raken.
- Gebruik geen sterke chemicaliën om het toestel te reinigen.
- De netadapter fungeert als afschakelapparaat tussen het product en het elektriciteitsnet. Het stopcontact moet zich dicht bij de apparatuur bevinden en gemakkelijk toegankelijk zijn.

Het bovenstaande advies geldt voor het product, de batterij en eventuele accessoires. Als de telefoon niet naar behoren werkt, neemt u contact op met de plaats van aanschaf voor reparatie. Vergeet niet om de bon of een kopie van de factuur mee te nemen.

Garantie

Voor dit product geldt een garantietermijn van 24 maanden vanaf de aankoopdatum. Als zich binnen deze termijn onverhoopt een storing mocht voordoen, moet u contact opnemen met uw leverancier. Er is een aankoopbewijs nodig voor service of ondersteuning tijdens de garantieperiode.

Deze garantie geldt niet voor defecten veroorzaakt door een ongeval of een soortgelijk incident of schade, binnendringen van vloeistoffen, onvoorzichtigheid, abnormaal gebruik, nalaten van onderhoud of andere door de gebruiker veroorzaakte omstandigheden. Bovendien is deze garantie niet van toepassing op defecten veroorzaakt door onweer of andere spanningsschommelingen. Wij raden u aan de lader tijdens onweer uit voorzorg los te koppelen van het elektriciteitsnet.

Batterijen zijn verbruiksartikelen en vallen niet onder de garantie.

Verklaring van overeenstemming

Doro verklaart hierbij dat het product Doro Magna 4000 voldoet aan de essentiële eisen en andere relevante voorschriften van de richtlijnen 1999/5/EG (R&TTE) en 2011/65/EG (RoHS). Een kopie van de verklaring van overeenstemming vindt u op www.doro.com/dofc.