



# Blue 3610

User Manual

Manuel utilisateur

Manual del usuario

Manuale per l'utente

Bedienungsanleitung

Gebruikshandleiding

Podręcznik użytkownika

Korisničko uputstvo

Kullanım Kılavuzu

Bruksanvisning

Brukerhåndbok

Käyttöohje

Brugervejledning

Panduan Pengguna

دليل المستخدم

Lees deze gebruikshandleiding zorgvuldig door en bewaar deze voor toekomstige referentie.  
De nieuwste versie van deze handleiding vindt u op [www.blueair.com](http://www.blueair.com)

Opmerking: Er kunnen lokale varianten van deze modellen zijn.

Productnaam:	Modelnummer:
Blue 3610	3631101000

## Inhoud

Blue 3610	84
Veiligheidsinstructies	86
Aan de slag	88
Filters	91
Onderhoud	95
Weggoien en recycling	97
Hulp en ondersteuning	97
Garantie-informatie	97
Specificaties	98

## Blue 3610

De luchtreiniger is uitgerust met een voorfilter en een HEPASilent™-hoofdfilter om lucht te zuiveren. Hij is uitgerust met bedieningsfuncties en een ingebouwde sensor.

De luchtreiniger bestaat voornamelijk uit een motor, een ventilator en filters. De luchtreiniger verwijdert verontreinigingen uit de lucht in een ruimte om de kwaliteit van de binnenlucht te verbeteren.

U kunt de instellingen van de luchtreiniger op elk gewenst moment wijzigen via het bedieningspaneel op de luchtreiniger.

### **Aanbevelingen voor optimale prestaties**

- Gebruik de luchtreiniger in ruimten die de aanbevolen ruimtegrootte niet overschrijden.
- Plaats de luchtreiniger op een plek waarop de lucht onbelemmerd in, uit en rond de luchtreiniger kan circuleren.
- Plaats de luchtreiniger op ten minste 10 cm afstand van andere objecten.
- Houd tijdens het gebruik deuren en ramen in de ruimte met de luchtreiniger gesloten.
- Gebruik alleen originele Blueair-filters.
- Vervang het hoofdfilter wanneer de indicator voor filtervervangning op het bedieningspaneel wordt weergegeven.
- Neem de onderhoudsinstructies in deze handleiding in acht.

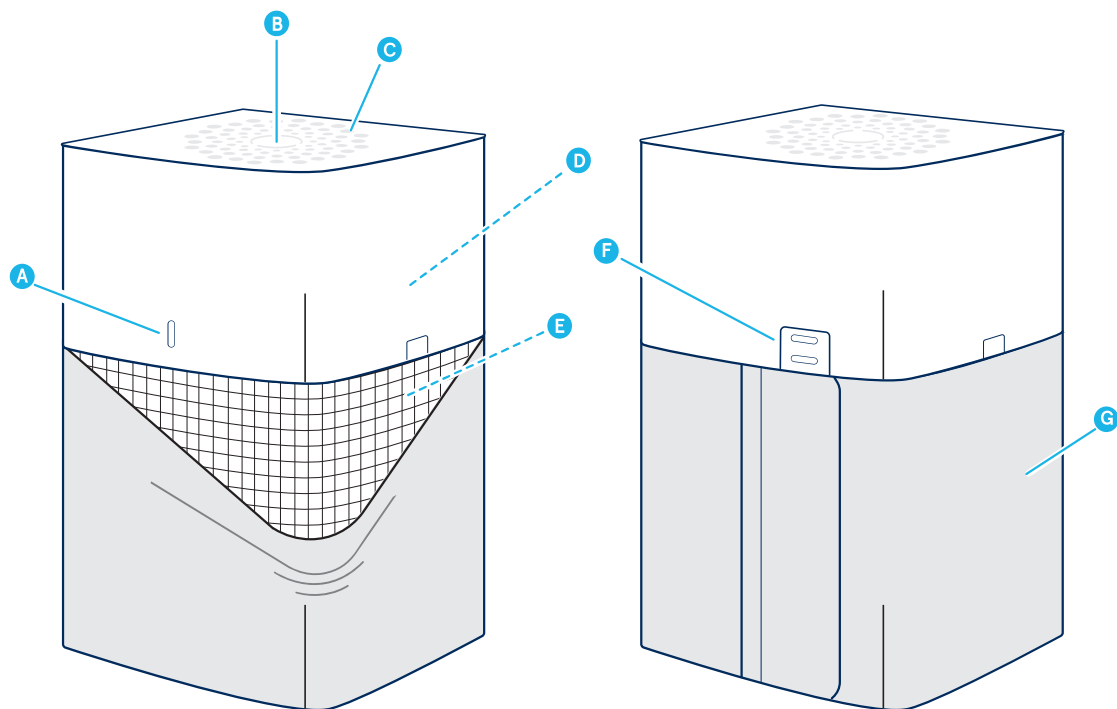

**A** Indicator voor de luchtkwaliteit

**B** Tiptoets

**C** Luchtuitstroom

**D** Ventilator en motor

**E** Hoofdfilter

**F** Sensor voor de luchtkwaliteit

**G** Voorfilter

**H** Voedingskabel (niet afgebeeld)

**I** Gebruikshandleiding (niet afgebeeld)

## Veiligheidsinstructies

**De Blue 3610**-luchtreiniger is een elektrisch apparaat dat uitsluitend is bedoeld voor binnengebruik. Tref de vereiste voorzorgsmaatregelen om het risico op brand, elektrische schokken of letsel te verminderen.

- Dit apparaat kan worden gebruikt door kinderen vanaf 8 jaar en personen met verminderde fysieke, zintuiglijke of mentale vermogens of een gebrek aan ervaring en kennis, op voorwaarde dat er toezicht op hen wordt gehouden of dat het veilige gebruik van het apparaat aan hen wordt uitgelegd en ze de gevaren waarmee het gebruik gepaard gaat, begrijpen.
- Kinderen mogen niet met het apparaat spelen.
- Reiniging en gebruikersonderhoud mogen zonder toezicht niet door kinderen worden uitgevoerd.
- Koppel het apparaat voorafgaand aan onderhoud altijd los van de voeding.
- Probeer het apparaat niet zelf te openen of te repareren. Reparaties moeten worden uitgevoerd door de fabrikant, een serviceagent of vergelijkbaar gekwalificeerd personeel en daarbij mogen alleen originele Blueair-reserveonderdelen worden gebruikt.
- Zorg ervoor dat de voedingskabel en de stekker niet beschadigd kunnen raken. Beschadigde voedingskabels moeten altijd worden vervangen door de fabrikant, een serviceagent of een vergelijkbaar gekwalificeerde persoon om gevaar te vermijden.
- Als het apparaat beschadigd of defect is, schakelt u deze uit, koppelt u deze los van de voeding en neemt u contact op met Blueair.
- De stekker moet stevig in het stopcontact worden gestoken.
- Trek niet aan het netsnoer, maar trek aan de stekker wanneer u het apparaat loskoppelt van de voeding.

- Gebruik de voedingskabel die bij uw Blueair-luchtreiniger is geleverd om deze rechtstreeks en stevig aan te sluiten op een daartoe geschikt stopcontact.
- Gebruik geen verlengsnoer of een stekkerdoos. Raadpleeg het classificatielabel op uw apparaat.
- De stekker mag op geen enkele wijze worden veranderd. Als de stekker niet in het stopcontact past, moet u contact opnemen met gekwalificeerd personeel om het juiste stopcontact te installeren.
- Gebruik het meegeleverde netsnoer niet voor iets anders dan voor het apparaat.
- Zorg ervoor dat voorwerpen niet de luchtinlaten of luchtuitlaten kunnen binnendringen of deze kunnen blokkeren, aangezien dit een elektrische schok kan veroorzaken of het apparaat kan beschadigen.
- Plaats geen voorwerpen op of direct tegen het apparaat.
- Ga niet op het apparaat zitten, staan, er aan hangen of er op klimmen.
- Houd het apparaat, inclusief de voedingskabel, op een veilige afstand van verwarmde oppervlakken en open vuur.
- Houd het apparaat en de stekker uit de buurt van water en andere vloeistoffen.
- Houd het apparaat en de stekker uit de buurt van chemische stoffen, zoals pesticiden en geurbestrijdingsmiddelen.
- Plaats het apparaat op de vloer. Het apparaat moet op een stabiel oppervlak worden geplaatst.
- Gebruik het apparaat niet buiten of in natte omgevingen, zoals badkamers, wasruimten of zwembadruimten.

## Aan de slag

### Stap 1

Sluit de voedingskabel aan op een stopcontact.

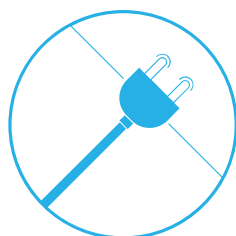

### Stap 2

Druk op de knop om de luchtreiniger in te schakelen en de ventilatorsnelheid aan te passen.

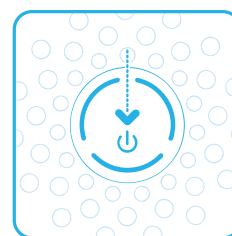

## Aan/uit en de ventilatorsnelheidsregeling

Beschikbare instellingen: Automatisch, Nacht, Dagelijks, Boost en Uit.

De indicatorlampjes op de tiptoets geven de geselecteerde ventilatorsnelheid aan. De lampjes worden 5 seconden na het indrukken van de tiptoets automatisch volledig gedimd. Dit geeft aan dat de modus voor het regelen van de ventilatorsnelheid is gedeactiveerd. Druk één keer op de tiptoets om Aan/uit en de ventilatorsnelheidsregeling opnieuw te activeren. De lampjes lichten op en u kunt de ventilatorsnelheid opnieuw regelen.

### Autostart

De functie Autostart start de luchtreiniger automatisch opnieuw op op de als laatste ingestelde snelheid als de eenheid losgekoppeld is geweest, als deze wordt gebruikt met een timer voor de voedingsschakelaar of nadat er een stroomstoring is geweest.

### Automatische modus

In de Automatische modus regelt de luchtreiniger automatisch de luchtstroom op basis van informatie van de sensor over de luchtkwaliteit.

### **Aan/Automatisch**



Druk één keer om het apparaat in te schakelen en dit in te stellen op de modus Automatisch.

### **Nachtmodus**

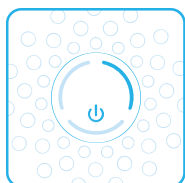

Druk twee keer om het apparaat in te stellen op de nachtmodus (lage ventilatorsnelheid). Alle lampjes op het apparaat dimmen na 5 seconden.

### **Dagelijkse modus**



Druk drie keer op de tiptoets om het apparaat in te stellen op de dagelijkse modus (gemiddelde ventilatorsnelheid).

### **Boost-modus**

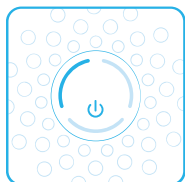

Druk vier keer op de tiptoets om het apparaat in te stellen op de Boost modus (hoge ventilatorsnelheid).

### **Uit**

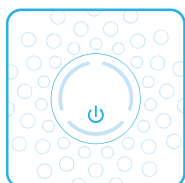

Druk vijf keer op de tiptoets om het apparaat uit te schakelen.



## Informatie over de luchtkwaliteit

De luchtkwaliteitsniveaus voor fijnstof (PM) worden aangegeven met behulp van een kleurschaal op de indicator voor de luchtkwaliteit. De indicator voor de luchtkwaliteit is volledig gedimd in de Nachtmodus.

PM 2,5, fijnstof, deeltjes met een diameter van maximaal 2,5 micrometer.

### Luchtkwaliteitsniveau (PM 2,5)

	Verontreinigd
	Matig
	Goed

## Filters

De luchtreiniger wordt geleverd met een stoffen voorfilter en een hoofdfilter. De filters zuiveren zowel deeltjes als gassen uit de lucht. Voor optimale prestaties moet u het voorfilter regelmatig reinigen en moet u het hoofdfilter vervangen wanneer de luchtreiniger aangeeft dat het filter moet worden vervangen.

Gebruik de Blueair-app of ga naar [www.blueair.com](http://www.blueair.com) als u het juiste hoofdfilter voor uw luchtreiniger wilt zoeken. Het modelnummer van uw luchtreiniger wordt vermeld op het classificatielabel op de luchtreiniger.

**Opmerking:** Het gebruik van een stoffen voorfilter is optioneel.

**Belangrijk!** Schakel het apparaat altijd uit en koppel het apparaat los van de voeding voordat u filters vervangt en voordat u het apparaat reinigt of onderhoudsprocedures uitvoert.

### Abonnementsprogramma voor Blueair-filters

Gebruik de Blueair-app of ga naar [www.blueair.com](http://www.blueair.com) om u te registreren voor het abonnementsprogramma voor Blueair-filters. (Dit programma is niet overal beschikbaar)

## Toetsbedieningsfuncties

### Filter vervangen

Wanneer het indicatorlampje rood wordt (na 6 maanden gebruik), moet u het hoofdfilter vervangen.

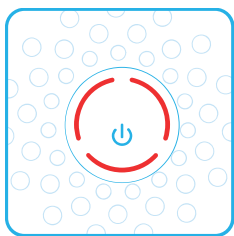

### Indicator filtervervangning

Druk 7 seconden op de toets om de indicator voor filtervervangning opnieuw in te stellen.

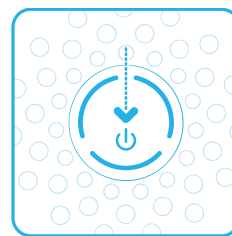

## Het voorfilter reinigen en vervangen

Reinig het voorfilter regelmatig voor optimale prestaties. Stofzuig de buitenzijde van het stoffen voorfilter. Bevestig hiertoe een zachte borstel op de stofzuiger om stof te verwijderen. Als het voorfilter een diepere reiniging vereist, was het dan in de wasmachine, volgens de instructies op het label van het voorfilter.

**Belangrijk!** Druk de klittenbandstroken op het voorfilter samen voordat u dit in een wasmachine wast.

### Stap 1

Schakel het apparaat uit en haal de stekker uit het stopcontact.

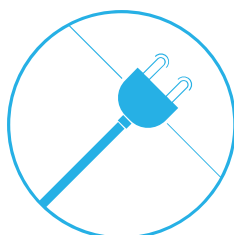

### Stap 2

Druk de knoppen aan beide zijden van het apparaat tegelijkertijd zachtjes in.

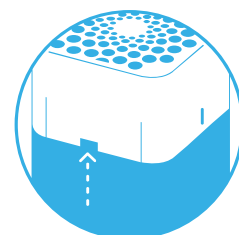

### Stap 3

Verwijder de bovenste gedeelte van het apparaat.

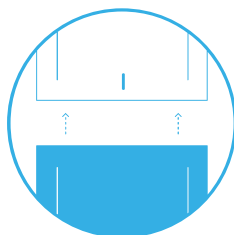

### Stap 4

Open het voorfilterpaneel en verwijder het voorfilter.

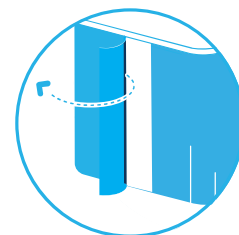

### Stap 5

Was het voorfilter in de wasmachine, in overeenstemming met de instructies op het label van het voorfilter.

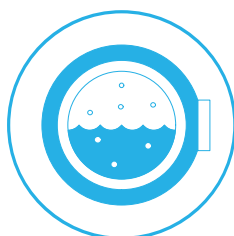

### Stap 6

Plaats het voorfilter terug in het apparaat. Pas het voorfilter en het paneel zo aan dat het netsnoer aan de achterzijde is verborgen.

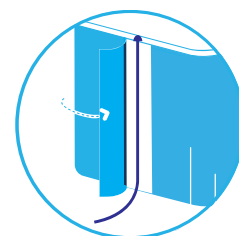

### Stap 7

Plaats het bovenste gedeelte terug op het apparaat en druk totdat u een klik hoort.

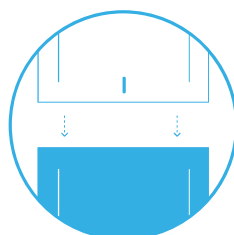

### Stap 8

Sluit het apparaat aan.

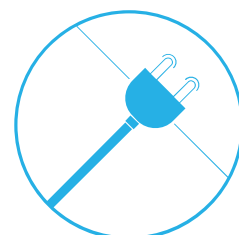

## Het hoofdfilter vervangen

Reinig bij het vervangen van het filter met een stofzuiger al het eventuele stof dat zich in het apparaat heeft opgehoopt.

**Belangrijk!** Gebruik alleen originele Blueair-filters die geschikt zijn voor het model om de juiste werking en prestaties van de luchtreiniger te waarborgen en om in aanmerking te komen voor volledige garantiedekking.

### Stap 1

Wanneer het indicatorlampje rood brandt, is het tijd om het hoofdfilter te vervangen.

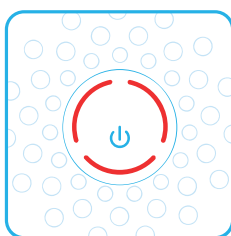

### Stap 2

Schakel het apparaat uit en haal de stekker uit het stopcontact.

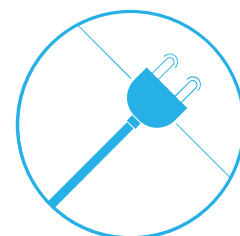

### Stap 3

Druk de knoppen aan beide zijden van het apparaat tegelijkertijd zachtjes in.

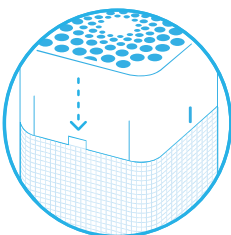

### Stap 4

Verwijder de bovenste gedeelte van het apparaat.

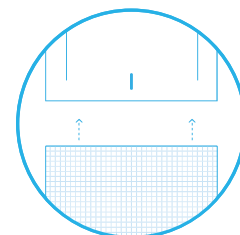

### Stap 5

Verwijder het oude hoofdfilter uit het apparaat. Vouw het nieuwe hoofdfilter open en duw het in het apparaat.

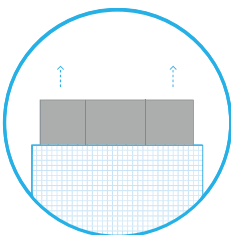

### Stap 6

Plaats het bovenste gedeelte op het onderste gedeelte van het apparaat. Druk het bovenste gedeelte stevig op het metalen filterframe totdat u een klik hoort.

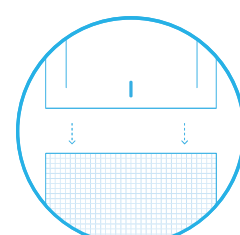

### Stap 7

Sluit het apparaat aan.

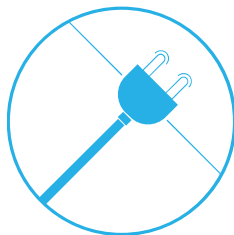

### Stap 8

Druk gedurende 7 seconden op de tiptoets om de timer voor filtervervangning opnieuw in te stellen.

U stelt op deze manier op de luchtreiniger in dat u het filter hebt vervangen. Het indicatorlampje knippert gedurende 4 seconden en verandert vervolgens van rood naar wit.

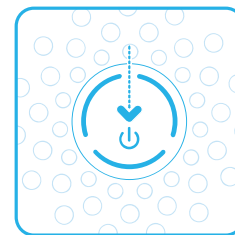

# Onderhoud

## Algemeen

- Koppel de luchtreiniger voorafgaand aan onderhoud los van de voeding.
- Zorg ervoor dat er geen vreemde voorwerpen in de luchtinlaten of luchtuitlaten kunnen binnendringen. Als dat wel gebeurt, kan dit een elektrische schok veroorzaken of de luchtreiniger beschadigen.
- Reinig nooit met benzine, chemische oplosmiddelen of bijtende materialen omdat deze stoffen de luchtreiniger kunnen beschadigen.
- Zorg ervoor dat de luchtreiniger volledig droog is voordat u deze aansluit op de stroom.
- Het hoofdfilter mag niet worden gewassen. Het hoofdfilter is niet wasbaar of herbruikbaar.

## Reiniging

- Was het voorfilter in overeenstemming met de instructies op het label van het voorfilter of stofzuig het voorfilter terwijl er een zachte borstel op de stofzuiger is aangebracht.
- Veeg de buitenkant van het apparaat af met een zachte, schone, licht vochtige doek.
- Reinig de voedingskabel en stekker en controleer deze op slijtage of beschadigingen.
- Reinig de sensor wanneer u het hoofdfilter vervangt.

## De sensor voor de luchtkwaliteit reinigen

De inlaat van de sensor voor de luchtkwaliteit bevindt zich aan de achterkant van de luchtreiniger.

**Belangrijk!** Reinig de binnenzijde van de sensorinlaat niet met uw vingers of met niet-aanbevolen voorwerpen.

### Stap 1

Schakel het apparaat uit en haal de stekker uit het stopcontact.

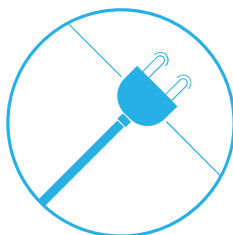

### Stap 2

Druk de knoppen aan beide zijden van het apparaat tegelijkertijd zachtjes in.

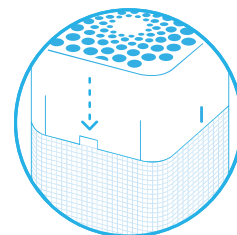

### Stap 3

Verwijder de bovenste gedeelte van het apparaat.

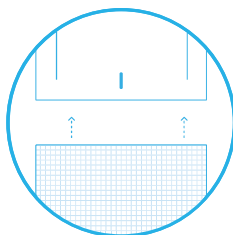

### Stap 4

Druk op de knop aan de binnenkant van het apparaat om het deksel dat de sensor afdekt te openen en deze te verwijderen.

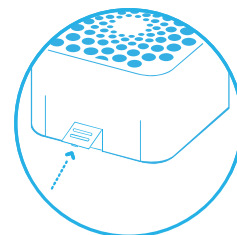

### Stap 5

Reinig de sensor voorzichtig met behulp van een wattenstaafje in een ronddraaiende beweging en bevestig het sensordeksel.

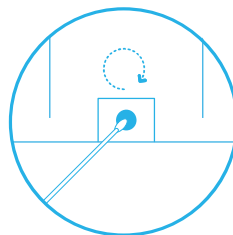

### Stap 6

Plaats het bovenste gedeelte op het onderste gedeelte van het apparaat. Druk het bovenste gedeelte stevig op het metalen filterframe totdat u een klik hoort.

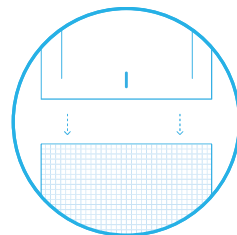

### Stap 7

Sluit het apparaat aan.

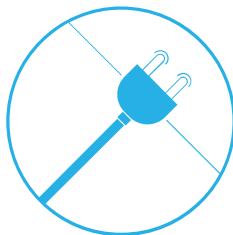

## Weggoeien en recycling

Deze luchtreiniger moet worden verwijderd of gerecycled als elektrisch afval en het filter kan als plastic worden gerecycled. Als u vragen heeft over het weggooien en recyclen van deze luchtreiniger, kunt u contact opnemen met uw plaatselijke recycle-instantie of met uw Blueair-dealer en vragen naar de juiste recyclingsmethode.



Het symbool van de afvalbak met het kruis op het apparaat of op de verpakking betekent dat het product aan het einde van de gebruiksduur gescheiden van gewoon huishoudelijk afval moet worden weggegooid.

## Hulp en ondersteuning

Ga naar [www.blueair.com](http://www.blueair.com) of neem contact op met uw lokale Blueair-detailhandelaar als u vragen heeft over uw product.

Ga naar [www.blueair.com/customer-support](http://www.blueair.com/customer-support) om contact op te nemen met Blueair voor persoonlijk afgestemde ondersteuning.

## Garantie-informatie

De beperkte garantie van Blueair is alleen van toepassing als de luchtreiniger is geïnstalleerd, gebruikt en onderhouden in overeenstemming met de instructies in deze handleiding.

Ga naar [www.blueair.com/warranty](http://www.blueair.com/warranty) voor de garantievoorwaarden.

### Garantie en retourzendingen

Als u de luchtreiniger bij een van onze erkende detailhandelaren hebt gekocht, kunt u contact opnemen met dezelfde detailhandelaar als u hulp nodig hebt.



# Specificaties

## Blue 3610

Ingangsvermogen, frequentie	100-240VAC, 50/60Hz
Stroomverbruik/ nominaal ingangsvermogen	4-38 W
Geluidsniveau (min/max) <sup>1</sup>	23-56 dB(A)
Aanbevolen grootte van de ruimte <sup>2</sup>	51 m <sup>2</sup>
CADR - rook <sup>2</sup>	600 m <sup>3</sup> /h
CADR - stof <sup>2</sup>	590 m <sup>3</sup> /h
CADR - pollen <sup>2</sup>	650 m <sup>3</sup> /h

<sup>1</sup>Geluidsdruk in overeenstemming met GB/T18801 en GB4214.1

<sup>2</sup>In overeenstemming met ANSI/AHAM AC-1-2019 Getest zonder voorfilter.



**[www.blueair.com](http://www.blueair.com)**

**Blueair AB**

Karlavägen 108  
115 26 Stockholm  
Sweden  
Tel: +46 8 679 45 00  
[info@blueair.se](mailto:info@blueair.se)

**Blueair AB Middle East**

Jafza One, Office No. AB1503  
Jebel Ali Free Zone  
P.O. Box No. 263947  
Dubai, United Arab Emirates  
Tel: +971 (4) 8821244  
[salesme@blueair.se](mailto:salesme@blueair.se)

**Blueair Inc.**

125 S Clark  
Suite 2000  
Chicago, IL. 60603  
USA  
Tel: +1 888 258 3247  
[info@blueair.com](mailto:info@blueair.com)

**Blueair (Shanghai) Trading Co. Ltd.**

Room 1001, City Gateway  
No. 398 North Caoxi Road  
Xuhui Distr, Shanghai,  
China  
Tel: 400 006 9693  
[info@unilever-le.com](mailto:info@unilever-le.com)

**Blueair Asia Ltd.**

Unit 8C, 8/F, MG Tower,  
133 Hoi Bun Road,  
Kwun Tong, Kowloon,  
Hong Kong  
Tel: +852 2345 8988  
[blueairasia@blueair.se](mailto:blueairasia@blueair.se)

