

beurer

HD 150 XXL Cosy Taupe HD 150 XXL Nordic Taupe



HD 150 XXL Cosy Taupe



HD 150 XXL Nordic Taupe



DE Wärmездеcke Gebrauchsanleitung.....	2	PL Koc rozgrzewający Instrukcja obsługi	51
EN Heated Throw Instruction for Use	9	NL Elektrische bovendecken Gebruiksaanwijzing.....	58
FR Couverture chauffante Mode d'emploi.....	16	DA Varmetæppe Betjeningsvejledning.....	65
ES Manta eléctrica Instrucciones para el uso.....	23	SV Värmetäcke Brugsanvisning	72
IT Termocoperta Istruzioni per l'uso.....	30	NO Varmedyne Bruksveiledning	79
TR Isıtıcı battaniye Kullanma Talimatı.....	37	FI Lämpöpeite Käyttöohje.....	86
RU Электродеяло Инструкция по применению.....	44		





Lesen Sie diese Gebrauchsanweisung sorgfältig durch. Befolgen Sie die Warn- und Sicherheitshinweise. Bewahren Sie die Gebrauchsanweisung für den späteren Gebrauch auf. Machen Sie die Gebrauchsanweisung anderen Benutzern zugänglich. Geben Sie bei Weitergabe des Geräts auch die Gebrauchsanweisung mit.













Inhalt

1. Lieferumfang 3	4.4 Temperatur einstellen 6
1.1 Gerätebeschreibung 3	4.5 Automatische Abschaltung 6
2. Wichtige Anweisungen	4.6 Ausschalten 7
Für den späteren Gebrauch aufbewahren 4	5. Reinigung und Pflege 7
3. Bestimmungsgemäße Verwendung 6	6. Aufbewahrung 8
4. Bedienung 6	7. Entsorgung 8
4.1 Sicherheit 6	8. Was tun bei Problemen? 8
4.2 Inbetriebnahme 6	9. Technische Daten 8
4.3 Einschalten 6	10. Garantie/Service 8

Zeichenerklärung

Auf dem Gerät, in der Gebrauchsanweisung, auf der Verpackung und auf dem Typschild des Geräts werden folgende Symbole verwendet:

	WARNUNG; Warnhinweis auf Verletzungsgefahren oder Gefahren für ihre Gesundheit		
	ACHTUNG; Sicherheitshinweis auf mögliche Schäden am Gerät/Zubehör		
	HINWEIS; Hinweis auf wichtige Informationen		
	Anweisungen lesen		Keine Nadeln hineinstechen
	Nicht gefaltet oder zusammengeschieben gebrauchen		Darf nicht von sehr jungen Kindern (0-3 Jahren) benutzt werden
	Hersteller		
	Das Gerät ist doppelt schutzisoliert und entspricht also der Schutzklasse 2.		
	Entsorgung gemäß Elektro- und Elektronik-Altgeräte EG-Richtlinie WEEE (Waste Electrical and Electronic Equipment)		

	Verpackungskomponenten trennen und entsprechend der kommunalen Vorschriften entsorgen.		
	Kennzeichnung zur Identifikation des Verpackungsmaterials. A = Materialabkürzung, B = Materialnummer: 1-7 = Kunststoffe, 20-22 = Papier und Pappe		
	Produkt und Verpackungskomponenten trennen und entsprechend der kommunalen Vorschriften entsorgen.		
	Dieses Produkt erfüllt die Anforderungen der geltenden europäischen und nationalen Richtlinien.		
	Konformitätsbewertungszeichen für Großbritannien		
	Die Produkte entsprechen nachweislich den Anforderungen der technischen Regelwerke der EAWU		
	Die bei diesem Gerät eingesetzten Textilien erfüllen die hohen humanökologischen Anforderungen des Oeko-Tex® Standards 100, wie durch das Forschungsinstitut Hohenstein nachgewiesen.		
	Maximale Waschtemperatur 30 °C, sehr schonender Prozess		Nicht bügeln
			Nicht bleichen
	Nicht chemisch reinigen		Nicht im Wäschetrockner (Tumbler) trocknen

1. Lieferumfang

Überprüfen Sie das Gerät auf äußere Unversehrtheit der Verpackung und auf die Vollständigkeit des Inhalts. Vor dem Gebrauch ist sicherzustellen, dass das Gerät und Zubehör keine sichtbaren Schäden aufweisen und jegliches Verpackungsmaterial entfernt wird. Benutzen Sie es im Zweifelsfall nicht und wenden Sie sich an Ihren Händler oder an die angegebene Kundendienstadresse.

- 1 Wärmezudecke
- 1 Schalter
- 1 Gebrauchsanweisung

1.1 Gerätebeschreibung

- 1. Netzstecker
- 2. Schalter
- 3. Schiebeschalter (EIN = I / AUS = 0)
- 4. Tasten zur Temperatureinstellung
- 5. Beleuchtete Anzeige der Temperaturstufen
- 6. Steckkupplung

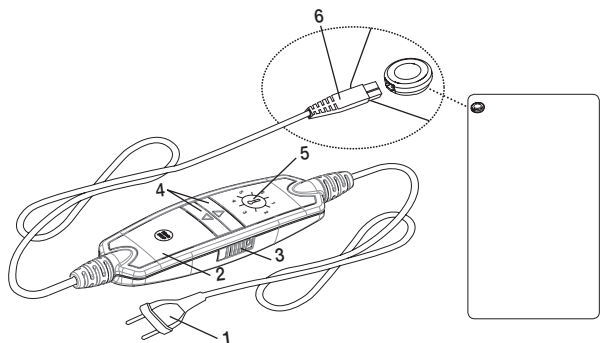

2. Wichtige Anweisungen

Für den späteren Gebrauch aufbewahren



WARNING

- Ein Nichtbeachten der nachfolgenden Anweisungen kann Personen- oder Sachschäden (elektrischer Schlag, Hautverbrennung, Brand) verursachen. Die folgenden Sicherheits- und Gefahrenhinweise dienen nicht nur zum Schutz Ihrer Gesundheit bzw. der Gesundheit Dritter, sondern auch zum Schutz des Produktes. Beachten Sie daher diese Sicherheitshinweise und übergeben Sie diese Anleitung bei Weitergabe des Artikels.
- Diese Wärmezudecke darf nicht bei wärmeunempfindlichen und anderen sehr schutzbedürftigen Personen angewandt werden, weil diese nicht auf eine Überhitzung reagieren können (z.B. Diabetikern, Personen mit krankheitsbedingten Hautveränderungen oder vernarbten Hautarealen im Anwendungsgebiet, nach der Einnahme von schmerzlindernden Medikamenten oder Alkohol).
- Diese Wärmezudecke darf nicht bei sehr jungen Kindern (0-3 Jahre) angewandt werden, weil diese nicht auf eine Überhitzung reagieren können.
- Die Wärmezudecke kann von Kindern, die älter als 3 Jahre und jünger als 8 Jahre sind, unter Aufsicht benutzt werden, wobei der Schalter immer auf den Mindesttemperaturwert eingestellt sein muss.
- Diese Wärmezudecke kann von Kindern ab 8 Jahren und darüber sowie von Personen mit verringerten physischen, sensorischen oder mentalen Fähigkeiten oder Mangel an Erfahrung und Wissen benutzt werden, wenn Sie beaufsichtigt werden und bezüglich des sicheren Gebrauchs der Wärmezudecke unterwiesen wurden und die daraus resultierenden Gefahren verstehen.
- Kinder dürfen nicht mit der Wärmezudecke spielen.
- Reinigung und Benutzer-Wartung dürfen nicht von Kindern ohne Beaufsichtigung durchgeführt werden.
- Diese Wärmezudecke ist nicht für den Gebrauch in Krankenhäusern bestimmt.
- Diese Wärmezudecke ist nur für den Einsatz im häuslichen/privaten Umfeld bestimmt, nicht im gewerblichen Bereich.
- Keine Nadeln hineinstecken.
- Nicht gefaltet oder zusammengeschoben benutzen.
- Nicht nass benutzen.
- Diese Wärmezudecke darf nur in Verbindung mit dem auf dem Etikett angegebenen Schalter betrieben werden.

- Die Wärmezudecke darf nur an die auf dem Etikett angegebene Netzspannung angeschlossen werden.
- Die von dieser elektrischen Wärmezudecke ausgehenden elektrischen und magnetischen Felder können unter Umständen die Funktion Ihres Herzschrittmachers stören. Sie liegen jedoch weit unter den Grenzwerten: elektrische Feldstärke: max. 5000 V/m, magnetische Feldstärke: max. 80 A/m, magnetische Flussdichte: max. 0,1 Milli-Tesla. Bitte befragen Sie deshalb Ihren Arzt und den Hersteller Ihres Herzschrittmachers vor der Benutzung dieser Wärmezudecke.
- Nicht an den Leitungen ziehen, drehen oder sie scharf knicken.
- Das Kabel und der Schalter der Wärmezudecke können bei unsachgemäßer Anordnung die Gefahr von Verhakung, Strangulierung, Stolpern oder Treten mit sich bringen. Der Benutzer muss sicherstellen, dass überschüssige Kabel und Kabel im Allgemeinen sicher verlegt werden.
- Diese Wärmezudecke ist häufig dahingehend zu prüfen, ob sie Anzeichen von Abnutzung oder Beschädigung zeigt. Falls solche Anzeichen vorhanden sind, die Wärmezudecke unsachgemäß gebraucht wurde oder sie sich nicht mehr erwärmt, muss sie vor erneutem Einschalten erst durch den Hersteller überprüft werden.
- Sie dürfen die Wärmezudecke (inkl. Zubehör) keinesfalls öffnen oder reparieren, da sonst eine einwandfreie Funktion nicht mehr gewährleistet ist. Bei Nichtbeachtung erlischt die Garantie.
- Wenn die Netzanschlussleitung dieser Wärmezudecke beschädigt wird, muss sie entsorgt werden. Ist sie nicht abnehmbar, muss die Wärmezudecke entsorgt werden.
- Schalter und Leitungen nicht dem direkten Sonnenlicht aussetzen.
- Während diese Wärmezudecke eingeschaltet ist, darf
 - kein scharfkantiger Gegenstand daraufgelegt werden,
 - keine Wärmequelle wie Wärmflasche, Heizkissen oder ähnliches daraufgelegt werden.
- Die elektronischen Bauteile im Schalter erwärmen sich beim Gebrauch der Wärmezudecke. Der Schalter darf deshalb nicht abgedeckt werden oder auf der Wärmezudecke liegen wenn sie betrieben wird.
- Beachten Sie unbedingt die Hinweise zu den folgenden Kapiteln: Bedienung, Reinigung und Pflege, Aufbewahrung.
- Sollten Sie noch Fragen zur Anwendung unserer Geräte haben, so wenden Sie sich bitte an unseren Kundenservice.

3. Bestimmungsgemäße Verwendung



ACHTUNG

Diese Wärmezudecke ist nur zur Erwärmung des menschlichen Körpers bestimmt.

4. Bedienung

4.1 Sicherheit



ACHTUNG

- Die Wärmezudecke ist mit dem SICHERHEITS-SYSTEM ausgestattet. Diese elektronische Sensortechnik verhindert eine Überhitzung der Wärmezudecke auf seiner gesamten Fläche durch automatische Abschaltung im Fehlerfall.
- Bitte beachten Sie, dass die Wärmezudecke nach einem Fehlerfall aus Gründen der Sicherheit nicht mehr betrieben werden kann und an die angegebene Service-Adresse eingeschickt werden muss.
- Verbinden Sie keinesfalls die defekte Wärmezudecke mit einem anderen Schalter des gleichen Typs. Dies würde ebenfalls zu einer finalen Abschaltung durch das Sicherheitssystem im Schalter führen.

4.2 Inbetriebnahme

- Verbinden Sie zuerst den Schalter mit der Wärmezudecke indem Sie die Steckkupplung zusammenfügen.
- Stecken Sie danach den Netzstecker in die Steckdose.

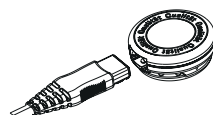

4.3 Einschalten

Stellen Sie den Schiebeschalter (3) auf der rechten Seite des Schalters auf Stufe „I“ (EIN) - siehe Abb. Schalter. Im eingeschalteten Zustand ist die Anzeige der Temperaturstufen beleuchtet (5).

4.4 Temperatur einstellen

Um die Temperatur zu erhöhen, drücken Sie die \triangle -Taste (4). Um die Temperatur zu verringern, drücken Sie die ∇ -Taste (4).

- Stufe 0: AUS
Stufe 1: Minimale Wärme
Stufe 2 – 5: Individuelle Wärme
Stufe 6: Maximale Wärme



HINWEIS

Die schnellste Erwärmung der Wärmezudecke erreichen Sie, indem Sie zuerst die höchste Temperaturstufe einstellen.



WARNUNG

Wenn die Wärmezudecke über mehrere Stunden benutzt wird, empfehlen wir, die niedrigste Temperaturstufe am Schalter einzustellen, um eine Überhitzung des Körpers und in Folge ggf. eine Hautverbrennung oder einen Hitzschlag zu vermeiden.

4.5 Automatische Abschaltung

Diese Wärmezudecke schaltet sich nach 3 Stunden automatisch ab. Die Anzeige der Temperaturstufen blinkt nach erfolgter Abschaltung.

Um die Wärmezudecke erneut einzuschalten, stellen Sie zunächst den seitlichen Schiebeschalter für EIN/AUS am Schalter, für 5 Sekunden auf die Position AUS (0). Nach ungefähr 5 Sekunden ist ein erneutes Einschalten möglich.

4.6 Ausschalten

Stellen Sie den seitlichen Schiebeschalter am Schalter auf die Stufe „0“ (AUS), um die Wärmezudecke auszuschalten. Die Anzeige der Temperaturstufen ist dann nicht mehr beleuchtet.



HINWEIS

Falls die Wärmezudecke nicht verwendet wird, stellen Sie den seitlichen Schiebeschalter für EIN/AUS auf die Stufe „0“ (AUS) und ziehen Sie den Netzstecker aus der Steckdose. Trennen Sie anschließend die Steckkupplung und somit den Schalter von der Wärmezudecke.“

5. Reinigung und Pflege



WARNUNG

Ziehen Sie vor der Reinigung immer zuerst den Netzstecker aus der Steckdose. Trennen Sie anschließend die Steckkupplung und somit den Schalter von der Wärmezudecke ab. Andernfalls besteht die Gefahr eines elektrischen Schlages.



ACHTUNG

Der Schalter darf niemals mit Wasser oder mit anderen Flüssigkeiten in Kontakt kommen. Er kann sonst beschädigt werden.

- Verwenden Sie zur Reinigung des Schalters ein trockenes fusselfreies Tuch. Verwenden Sie keine chemischen Reiniger oder Scheuermittel.
- Kleine Flecken auf der Wärmezudecke können mit einem angefeuchteten Tuch oder Schwamm sowie ggf. mit etwas flüssigem Feinwaschmittel entfernt werden.



ACHTUNG

Beachten Sie, dass die Wärmezudecke nicht chemisch gereinigt, ausgewrungen, maschinell getrocknet, gemangelt oder gebügelt werden darf.

- Diese Wärmezudecke ist maschinenwaschbar.
- Stellen Sie die Waschmaschine auf einen besonders schonenden Waschgang bei 30 °C ein (Wollwaschgang). Benutzen Sie ein Feinwaschmittel und dosieren Sie es nach Angaben des Herstellers.



ACHTUNG

Bitte beachten Sie, dass die Wärmezudecke durch allzu häufiges Waschen beansprucht wird. Die Wärmezudecke sollte deshalb während der gesamten Lebensdauer max. 5 Mal in einer Waschmaschine gewaschen werden.

- Ziehen Sie direkt nach dem Waschen die noch nasse Wärmezudecke auf das Originalmaß in Form und lassen Sie sie flach ausgebreitet über einem Wäscheständer trocknen.



ACHTUNG

- Verwenden Sie keine Wäscheklammern oder ähnliches um die Wärmezudecke am Wäscheständer zu befestigen. Andernfalls kann die Wärmezudecke beschädigt werden.
- Verbinden Sie den Schalter erst wieder mit der Wärmezudecke, wenn die Steckkupplung und die Wärmezudecke vollständig trocken sind. Andernfalls kann die Wärmezudecke beschädigt werden.



WARNUNG

Schalten Sie die Wärmездеcke auf keinen Fall zum Trocknen ein! Andernfalls besteht die Gefahr eines elektrischen Schlages.

6. Aufbewahrung

Wenn Sie die Wärmездеcke längere Zeit nicht verwenden, empfehlen wir Ihnen, sie in der Originalverpackung aufzubewahren. Trennen Sie hierzu die Steckkupplung und somit den Schalter von der Wärmездеcke.



ACHTUNG

- Bitte lassen Sie die Wärmездеcke zuerst abkühlen. Andernfalls kann die Wärmездеcke beschädigt werden.
- Legen Sie während der Lagerung keine Gegenstände auf der Wärmездеcke ab um zu vermeiden, dass sie scharf geknickt wird.

7. Entsorgung

Im Interesse des Umweltschutzes darf das Gerät am Ende seiner Lebensdauer nicht mit dem Hausmüll entsorgt werden. Die Entsorgung kann über entsprechende Sammelstellen in Ihrem Land erfolgen. Entsorgen Sie das Gerät gemäß der Elektro- und Elektronik Altgeräte EG-Richtlinie – WEEE (Waste Electrical and Electronic Equipment). Bei Rückfragen wenden Sie sich an die für die Entsorgung zuständige kommunale Behörde.



8. Was tun bei Problemen?

Problem	Ursache	Behebung
Die Temperaturstufen werden nicht beleuchtet während - der Schalter vollständig mit der Wärmездеcke verbunden ist - der Netzstecker mit einer funktionierenden Steckdose verbunden ist - der seitliche Schiebeschalter am Schalter auf Stufe „I“ (EIN) steht	Das Sicherheitssystem hat die Wärmездеcke irreversibel abgeschaltet.	Senden Sie die Wärmездеcke und den Schalter zum Service ein.

9. Technische Daten

Siehe Typschild-Etikett an der Wärmездеcke.

10. Garantie/Service

Nähere Informationen zur Garantie und den Garantiebedingungen finden Sie im mitgelieferten Garantie-Faltblatt.



Read these instructions for use carefully. Observe the warnings and safety notes. Keep these instructions for use for future reference. Make the instructions for use accessible to other users. If the device is passed on, provide the instructions for use to the next user as well.











Contents

1. Items included in the package 10	4.4 Setting the temperature 13
1.1 Description 10	4.5 Automatic switch-off 13
2. Important instructions	4.6 Switching off 13
Retain for future use 11	5. Cleaning and maintenance 14
3. Intended use 12	6. Storage 14
4. Operation 13	7. Disposal 15
4.1 Safety 13	8. What if there are problems? 15
4.2 Initial use 13	9. Technical data 15
4.3 Switching on 13	10. Guarantee/service 15

Explanation of symbols

The following symbols are used on the device, in these instructions for use, on the packaging and on the type plate for the device:

	WARNING: Warning of risks of injury or health hazards		
	CAUTION: Safety information about possible damage to appliance/accessories		
	NOTE: Important information		
	Read the instructions		Do not insert pins
	Do not use folded or rucked		Not to be used by very young children (0 - 3 years)
	Manufacturer		
	The device has double protective insulation and therefore complies with protection class 2.		
	Please dispose of the device in accordance with EC Directive – WEEE (Waste Electrical and Electronic Equipment).		
	Separate the packaging elements and dispose of them in accordance with local regulations.		

	Marking to identify the packaging material. A = Material code, B = Material number: 1-7 = Plastics, 20-22 = Paper and cardboard		
	Separate the product and packaging elements and dispose of them in accordance with local regulations.		
	This product satisfies the requirements of the applicable European and national directives.		
	United Kingdom Conformity Assessed Mark		
	The products demonstrably meet the requirements of the technical Regulations of the EAEU.		
	The textiles used for this device meet the stringent human ecological requirements of Oeko Tex Standard 100, as verified by Hohenstein Research Institute.		
	Wash at a maximum temperature of 30 °C, Very gentle wash		Do not iron
			Do not bleach
	Do not dry-clean		Do not dry in a tumble dryer

1. Items included in the package

Check that the device packaging has not been tampered with and make sure that all contents are present. Before use, ensure that there is no visible damage to the device or accessories and that all packaging material has been removed. If you have any doubts, do not use the device and contact your retailer or the specified Customer Services address.

- 1 Heated Throw
- 1 Control
- 1 Instructions for use

1.1 Description

- 1. Mains plug
- 2. Control
- 3. Sliding switch (ON = 1 / OFF = 0)
- 4. Buttons for setting temperature
- 5. Illuminated display for temperature settings
- 6. Plug-in coupling

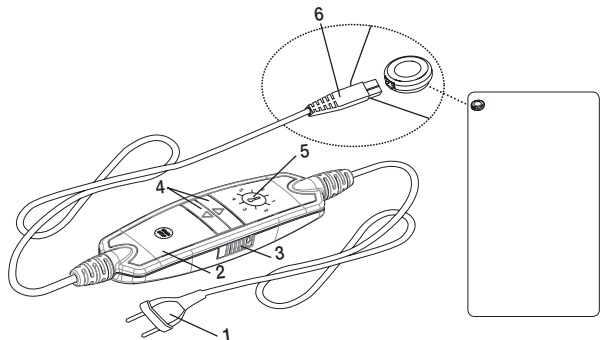

2. Important instructions

Retain for future use



WARNING

- Non-observance of the following instructions may result in personal injury or material damage (electric shock, skin burns, fire). The following safety and hazard information is not only intended to protect your health and the health of others, it should also protect the product. For this reason, pay attention to these safety notes and include these instructions when handing over the product to others.
- This heated throw may not be used by people with reduced sensitivity to heat or by other very vulnerable people as they are unable to respond to overheating (e.g. diabetics, persons with skin changes related to illness or persons with scarred skin in the area where the pad is to be applied, after taking any pain-relieving medication or alcohol).
- This heated throw may not be used by very young children (0-3 years old) as they are unable to respond to overheating.
- The heated throw can be used by children older than 3 and younger than 8 years of age provided they are supervised. For this, the control must always be set to the minimum temperature.
- This heated throw may be used by children over the age of 8 and by people with reduced physical, sensory or mental skills or a lack of experience or knowledge, provided that they are supervised or have been instructed on how to use the heated throw safely, and are fully aware of the consequent risks of use.
- Children must not play with the heated throw.
- Cleaning and user maintenance must not be performed by children unless supervised.
- This heated throw is not designed for use in hospitals.
- This heated throw is only intended for domestic/private use, not for commercial use.
- Do not insert needles.
- Do not use when folded or bunched up.
- Do not use if wet.
- This heated throw may only be used in conjunction with the control specified on the label.
- The heated throw must only be connected to the mains voltage that is specified on the label.

- The electrical and magnetic fields emitted by this heated throw may interfere with the function of a pacemaker. However, they are still well within the limits: electrical field strength: max. 5000 V/m, magnetic field strength: max. 80 A/m, magnetic flux density: max. 0.1 millitesla. Please consult your doctor and the manufacturer of your pacemaker before using this heated throw.
- Do not pull, twist or make sharp bends in the cables.
- If they are not positioned properly, there may be a risk of becoming entangled in, being strangled by, tripping over, or stepping on the cable and control of the heated throw. The user must ensure that excess lengths of cable, and cables in general, are safely routed.
- Please check this heated throw frequently for signs of wear and tear or damage. If any such signs are evident, if the heated throw has been used incorrectly or if it no longer heats up, it must be checked by the manufacturer before being switched on again.
- Under no circumstances should you open or repair the heated throw (including the accessories) yourself because faultless functionality can no longer be guaranteed thereafter. Failure to observe this will invalidate the guarantee.
- If the mains connection cable of this heated throw is damaged, it must be disposed of. If it cannot be removed, the heated throw must be disposed of.
- Do not expose control and cables to direct sunlight.
- When this heated throw is switched on:
 - Do not place any sharp objects on it.
 - Do not place any heat sources, such as hot water bottles, heat pads or similar, on it.
- The electronic components in the control warm up when the heated throw is in use. For this reason, the control must never be covered or placed on the heated throw when it is in use.
- It is essential to observe the information relating to the following chapters: Operation, Cleaning and maintenance, Storage.
- If you should have any questions about using our devices, please contact Customer Services.

3. Intended use



CAUTION

This heated throw is only designed to warm up the human body.

4. Operation

4.1 Safety



CAUTION

- The heated throw is fitted with the SAFETY SYSTEM. This electronic sensor technology provides protection against overheating across the entire surface of the heated throw with an automatic switch-off if there is a fault.
- Please note that, for safety reasons, the heated throw can no longer be operated after a fault has occurred and must be sent to the specified service address.
- Do not connect the defective heated throw with another control of the same type. This would trigger a permanent switch-off via the control safety system.

4.2 Initial use

- First, connect the control to the heated throw by inserting the plug-in coupling.
- Then plug the mains plug into the socket.

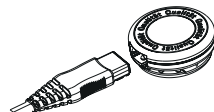

4.3 Switching on

Set the sliding switch (3) on the right side of the control to the setting "I" (ON) – see image of control.

When switched on, the temperature settings display is lit up (5).

4.4 Setting the temperature

To increase the temperature, press the Δ button (4). To decrease the temperature, press the ∇ button (4).

Level 0: OFF

Level 1: minimum heat

Setting 2 - 5: individual heat setting

Level 6: maximum heat



NOTE

The fastest way to warm up the heated throw is to initially set the highest temperature setting.



WARNING

If the heated throw is being used over several hours, we recommend that you set the lowest temperature setting on the control to avoid the body overheating and thereby any potential burns to the skin or heat stroke.

4.5 Automatic switch-off

This heated throw switches itself off automatically after 3 hours. The temperature settings display flashes after the blanket is switched off.

To switch on the heated throw again, first set the side ON/OFF sliding switch on the control to the OFF (0) position for 5 seconds. After about 5 seconds it is possible to switch it on again.

4.6 Switching off

To switch the heated throw off, set the sliding switch on the side of the control to setting "0" (OFF). The temperature settings display is no longer illuminated.



NOTE

If the heated throw is not in use, set the slide switch on the side to ON/OFF to level "0" (OFF) and pull the mains plug out of the socket. Then disconnect the control from the heated throw by unplugging the plug-in coupling.

5. Cleaning and maintenance



WARNING

Before cleaning, always remove the mains plug from the socket first. Then disconnect the control from the heated throw by unplugging the plug-in coupling. Otherwise there is a risk of electric shock.



CAUTION

The control must never come into contact with water or other liquids, as this may cause damage.

- To clean the control, use a dry, lint-free cloth. Do not use any chemical or abrasive cleaning agents.
- Small marks on the heated throw can be removed with a damp cloth or sponge and, if necessary, with a little liquid detergent for delicate laundry.



CAUTION

Please note that the heated throw may not be chemically cleaned, wrung out, tumble dried, put through a mangle or ironed.

- This heated throw is machine-washable.
- Set the washing machine to a particularly gentle wash cycle at 30 °C (wool cycle). Use a delicate laundry detergent and measure it out according to the manufacturers instructions.



CAUTION

Please note that frequent washing of the heated throw has a negative effect on the product. The heated throw should therefore be washed in a washing machine a maximum of 5 times during its life.

- Immediately after washing, reshape the heated throw to its original dimensions while it is still wet and spread it out flat over a clothes horse to dry.



CAUTION

- Do not use pegs or similar items to attach the heated throw to the clothes horse. Failure to do so may damage the heated throw.
- Do not reconnect the control to the heated throw until the plug-in connector and heated throw are completely dry. Failure to do so may damage the heated throw.



WARNING

Never switch the heated throw on to dry it! Otherwise there is a risk of electric shock.

6. Storage

If you do not plan to use the heated throw for a long period of time, we recommend that you store it in the original packaging. For this purpose, disconnect the control from the heated throw by unplugging the plug-in coupling.



CAUTION

- Allow the heated throw to cool down before folding. Otherwise the heated throw may be damaged.
- Do not crease the heated throw by placing items on top of it during storage.

7. Disposal

For environmental reasons, do not dispose of the device in the household waste at the end of its useful life. Dispose of the unit at a suitable local collection or recycling point. Dispose of the device in accordance with EC Directive – WEEE (Waste Electrical and Electronic Equipment). If you have any questions, please contact the local authorities responsible for waste disposal.



8. What if there are problems?

Problem	Cause	Solution
The temperature settings are not illuminated while - the control is properly connected to the heated throw - the mains plug is connected to a working socket - the side sliding switch on the control is set to setting "I" (ON)	The safety system has switched the heated throw off permanently.	Send the heated throw and the control for servicing.

9. Technical data

See the type plate label on the heated throw.

10. Guarantee/service

Further information on the guarantee and guarantee conditions can be found in the guarantee leaflet supplied.



Lisez attentivement l'intégralité de ce mode d'emploi. Veuillez observer les consignes d'avertissement et de mise en garde. Conservez le mode d'emploi pour un usage ultérieur. Mettez le mode d'emploi à la disposition des autres utilisateurs. En cas de transmission de l'appareil à un tiers, remettez-lui également le mode d'emploi.











Sommaire

1. Livraison	17	4.4 Réglage de la température	20
1.1 Description de l'appareil	17	4.5 Arrêt automatique	21
2. Consignes importantes		4.6 Mise hors tension	21
À conserver pour un usage ultérieur !	18	5. Nettoyage et entretien	21
3. Utilisation conforme aux recommandations	20	6. Rangement	22
4. Utilisation	20	7. Élimination	22
4.1 Sécurité	20	8. Que faire en cas de problèmes ?	22
4.2 Mise en service	20	9. Données techniques	22
4.3 Mise sous tension	20	10. Garantie/Maintenance.....	22

Explication des symboles

Les symboles suivants sont utilisés sur le mode d'emploi, sur l'emballage et sur la plaque signalétique de l'appareil :

	AVERTISSEMENT: Avertissement, risque de blessure ou danger pour votre santé		
	ATTENTION: Remarque de sécurité relative à la possibilité de dommages sur l'appareil/ les accessoires		
	REMARQUE: Remarque relative à des informations importantes		
	Lire les consignes		Ne pas enfoncer une aiguille
	Ne pas utiliser plié ou comprimé		Ne doit pas être utilisé par des enfants en bas âge (0-3 ans)
	Fabricante		
	L'appareil est doublement isolé et est conforme à la classe de protection 2.		
	Élimination conformément à la directive européenne WEEE (Waste Electrical and Electronic Equipment) relative aux déchets d'équipements électriques et électroniques		
	Séparer les composants d'emballage et les éliminer conformément aux prescriptions communales.		

	Étiquette d'identification du matériau d'emballage. A = Abréviation de matériau, B = Référence de matériau : 1 - 7 = plastique, 20 - 22 = papier et carton		
	Séparer le produit et les composants d'emballage et les éliminer conformément aux prescriptions communales.		
	Ce produit répond aux exigences des directives européennes et nationales en vigueur.		
	Marquage de conformité UKCA		
	Les produits sont complètement conformes aux exigences des règlements techniques de l'UEEA.		
	Les textiles employés sur cet appareil ont subi le contrôle des matières indésirables du point de vue de l'écologie humaine et ont reçu le label Oeko-Tex Standards 100, certifié par l'institut de recherche Hohenstein.		
	Température de lavage maximale 30 °C, cycle ultra délicat		Ne pas repasser
			Ne pas blanchir
	Ne pas nettoyer à sec		Ne pas sécher au sèche-linge

1. Livraison

Vérifiez si l'emballage extérieur de l'appareil est intact et si tous les éléments sont inclus. Avant l'utilisation, assurez-vous que l'appareil et les accessoires ne présentent aucun dommage visible et que la totalité de l'emballage a bien été retirée. En cas de doute, ne l'utilisez pas et adressez-vous à votre revendeur ou au service client indiqué.

- 1 Couverture chauffante
- 1 Interrupteur
- 1 Mode d'emploi

1.1 Description de l'appareil

1. Prise
2. Interrupteur
3. Commutateur coulissant (MARCHE = I/ARRÊT = 0)
4. Touches de réglage de la température
5. Affichage lumineux des niveaux de température
6. Accouplement par emboîtement

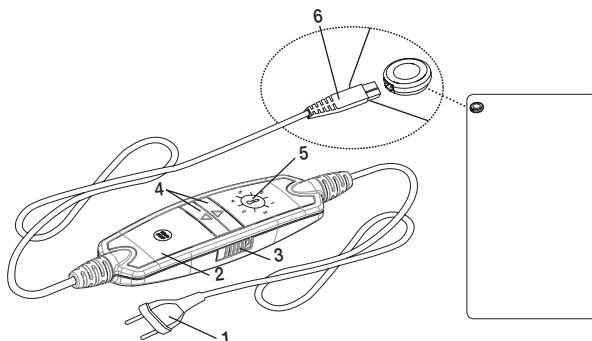

2. Consignes importantes

À conserver pour un usage ultérieur !



AVERTISSEMENT

- Le non-respect des instructions ci-après est susceptible d'entraîner des dommages corporels ou matériels (chocs électriques, brûlures de la peau, incendie). Ces consignes de sécurité et avertissements ne sont pas uniquement destinés à protéger votre santé ou celle d'autres personnes, mais aussi à protéger le produit. Par conséquent, veuillez respecter ces consignes de sécurité et, si vous transmettez l'appareil à quelqu'un, remettez-lui également ces instructions.
- Cette couverture chauffante ne doit pas être utilisée par des personnes insensibles ou très vulnérables à la chaleur, car elles pourraient ne pas réagir en cas de surchauffe (por ejemplo, personas que padecen de diabetes, de alteraciones de la piel causadas por enfermedad o bien en regiones de la piel con cicatrices así como después de la toma de medicamentos analgésicos o de alcohol).
- Cette couverture chauffante ne doit pas être utilisée par de très jeunes enfants (de 0 à 3 ans), car ils pourraient ne pas réagir en cas de surchauffe.
- La couverture chauffante peut être utilisée par les enfants de 3 ans à 8 ans sous surveillance, en conservant à tout moment l'interrupteur réglé sur la température la plus basse.
- Cette couverture chauffante peut être utilisée par les enfants de plus de 8 ans ainsi que par les déficients physiques, sensoriels ou mentaux et les personnes ayant peu de connaissances ou d'expérience à la condition qu'ils soient surveillés ou sachent comment l'utiliser en toute sécurité et en comprennent les risques.
- Les enfants ne doivent pas jouer avec la couverture chauffante.
- Le nettoyage et l'entretien ne doivent pas être effectués par des enfants sans surveillance.
- Cette couverture chauffante n'est pas conçue pour une utilisation en milieu hospitalier.
- Cette couverture chauffante ne doit être utilisée que dans un environnement domestique/privé et en aucun cas dans un cadre professionnel.
- N'enfoncez pas d'aiguilles.
- N'utilisez pas la couverture chauffante pliée ou froissée.
- N'utilisez pas la couverture chauffante mouillée.
- Vous ne devez utiliser cette couverture chauffante qu'en association avec l'interrupteur mentionné sur l'étiquette.

- Ne raccordez pas la couverture chauffante à une autre tension que celle indiquée sur l'étiquette.
- Les champs électriques et magnétiques émanant de cette couverture chauffante électrique peuvent éventuellement perturber le fonctionnement des stimulateurs cardiaques. Ils sont pourtant bien inférieurs aux limites : puissance des champs électriques : 5 000 V/m max., puissance des champs magnétiques : 80 A/m max., induction magnétique : 0,1 mT max. Veuillez donc consulter votre médecin et le fabricant de votre stimulateur cardiaque avant d'utiliser cette couverture chauffante.
- Ne tirez, ne tordez ou ne pliez pas trop fortement les câbles.
- S'ils ne sont pas disposés correctement, le câble et l'interrupteur de la couverture chauffante présentent des risques d'enchevêtrement, d'étranglement, de trébuchement ou de chute. L'utilisateur doit veiller à ce que les câbles et autres fils en général ne gênent pas.
- Cette couverture chauffante doit être régulièrement vérifiée pour détecter la présence de tout signe d'usure ou d'endommagement. Le cas échéant, ou si cette couverture chauffante a été utilisée de façon inappropriée ou si elle ne chauffe plus, elle doit être vérifiée par le fabricant avant d'être utilisée à nouveau.
- Vous ne devez en aucun cas ouvrir ou réparer la couverture chauffante (y compris ses accessoires) ; le bon fonctionnement de l'appareil ne serait plus assuré. Le non-respect de cette consigne annulerait la garantie.
- Si le câble d'alimentation électrique de la couverture chauffante est endommagé, il doit être mis au rebut. S'il n'est pas détachable, la couverture chauffante doit être mise au rebut.
- Ne pas exposer l'interrupteur et les câbles à la lumière directe du soleil.
- Pendant que cette couverture chauffante fonctionne, vous ne devez pas
 - poser d'objets tranchants dessus,
 - poser de source de chaleur dessus, comme des bouillottes, des coussins chauffants, etc.
- Les composants électroniques de l'interrupteur chauffent lors de l'utilisation de la couverture chauffante. Vous ne devez donc pas couvrir l'interrupteur ou le poser sur la couverture chauffante lorsque cette dernière est utilisée.
- Respectez impérativement les consignes indiquées aux chapitres suivants : Utilisation, nettoyage et entretien, rangement.
- Pour toute question concernant l'utilisation de nos appareils, adressez-vous à notre service clients.

3. Utilisation conforme aux recommandations



ATTENTION

Cette couverture chauffante est exclusivement conçue pour réchauffer le corps humain.

4. Utilisation

4.1 Sécurité



ATTENTION

- La couverture chauffante est équipée d'un SYSTÈME DE SÉCURITÉ. Cette technologie de capteur électronique empêche la surchauffe de la couverture chauffante sur toute sa surface grâce à l'arrêt automatique en cas de défaillance.
- Veuillez noter qu'après une défaillance due à la sécurité, vous ne pouvez plus utiliser la couverture chauffante et devez l'envoyer au service après-vente indiqué.
- Ne branchez jamais la couverture chauffante défectueuse à un autre interrupteur du même type. Cela entraînerait également un arrêt définitif déclenché par le système de sécurité de l'interrupteur.

4.2 Mise en service

- Branchez d'abord l'interrupteur à la couverture chauffante en connectant la fiche secteur.
- Branchez la prise au secteur.

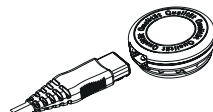

4.3 Mise sous tension

Réglez le commutateur coulissant (3) sur le côté droit de l'interrupteur sur le niveau « I » (MARCHE), voir Fig. commutateur.

Lorsqu'il est allumé, l'affichage des niveaux de température s'éclaire (5).

4.4 Réglage de la température

Pour augmenter la température, appuyez sur la touche Δ (4). Pour diminuer la température, appuyez sur la touche ∇ (4).

Niveau 0 : éteint

Niveau 1 : chaleur minimale

Niveau 2 – 5 : chaleur personnalisée

Niveau 6 : chaleur maximale



REMARQUE

La couverture chauffante se réchauffe plus rapidement lorsque vous réglez le niveau de température au plus haut.



AVERTISSEMENT

Lorsque vous utilisez la couverture chauffante pendant plusieurs heures, il est recommandé de régler l'interrupteur sur le niveau de température le plus bas pour éviter toute surchauffe de votre corps et le cas échéant des brûlures de la peau.

4.5 Arrêt automatique

Cette couverture chauffante s'éteint automatiquement après 3 heures. L'affichage des niveaux de température clignote après l'arrêt de l'appareil.

Pour rallumer la couverture chauffante, placez d'abord le commutateur latéral MARCHE/ARRÊT sur la position « 0 » (ARRÊT) pendant 5 secondes. Après environ 5 secondes, vous pouvez remettre la couverture chauffante sous tension.

4.6 Mise hors tension

Réglez le commutateur coulissant latéral sur la position « 0 » (ARRÊT) pour éteindre la couverture chauffante. L'affichage des niveaux de température n'est plus éclairé



REMARQUE

Si vous n'utilisez pas la couverture chauffante, réglez le commutateur latéral MARCHE/ARRÊT sur la position « 0 » (ARRÊT) et débranchez la prise secteur. Déconnectez ensuite la fiche secteur et donc l'interrupteur de la couverture chauffante.

5. Nettoyage et entretien



AVERTISSEMENT

Pour commencer, débranchez toujours le câble d'alimentation de la prise avant de nettoyer l'appareil. Déconnectez ensuite la fiche secteur et donc l'interrupteur de la couverture chauffante. Sinon, vous vous exposez à un risque de choc électrique.



ATTENTION

L'interrupteur ne doit jamais entrer en contact avec de l'eau ou d'autres liquides. Il peut être endommagé.

- Pour le nettoyage de l'interrupteur, utilisez un chiffon sec non pelucheux. N'utilisez pas de produit abrasif ou autre détergent.
- Vous pouvez nettoyer les petites tâches de la couverture chauffante à l'aide d'un chiffon humide et un peu de lessive liquide pour linge délicat.



ATTENTION

La couverture chauffante ne doit pas être nettoyée avec des produits chimiques, essorée, séchée en machine, cylindrée ou repassée.

- La couverture chauffante est lavable en machine.
- Réglez la machine sur un cycle très doux à 30 °C (cycle laine). Utilisez une lessive pour linge délicat et dosez-la selon les instructions du fabricant.



ATTENTION

Veillez noter qu'une exposition trop fréquente de la couverture chauffante à l'eau n'est pas recommandée. Par conséquent, vous ne devez laver la couverture chauffante à la machine qu'au maximum 5 fois pendant sa durée de vie.

- Étirez la couverture chauffante encore mouillée juste après le lavage pour qu'elle retrouve sa taille d'origine et laissez-la sécher à plat sur un étendage.



ATTENTION

- N'utilisez pas de pinces à linge ou autres pour accrocher la couverture chauffante sur l'étendage. Sinon, elle pourrait être endommagée.
- Ne reconnectez l'interrupteur à la couverture chauffante qu'une fois que celle-ci et la fiche secteur sont complètement sèches. Sinon, la couverture chauffante pourrait être endommagée.



AVERTISSEMENT

Ne mettez en aucun cas la couverture chauffante en marche lors du séchage ! Sinon, vous vous exposez à un risque de choc électrique.

6. Rangement

Si vous n'utilisez pas la couverture chauffante pendant une période prolongée, nous vous recommandons de la ranger dans son emballage d'origine. Pour cela, déconnectez la fiche secteur et donc l'interrupteur de la couverture chauffante.



ATTENTION

- Laissez d'abord la couverture chauffante refroidir. Sinon, elle pourrait être endommagée.
- Ne posez pas d'objet sur la couverture chauffante lors de son stockage pour éviter qu'elle ne se plie trop fortement.

7. Élimination

Dans l'intérêt de la protection de l'environnement, l'appareil ne doit pas être jeté avec les ordures ménagères à la fin de sa durée de service. L'élimination doit se faire par le biais des points de collecte compétents dans votre pays. Veuillez éliminer l'appareil conformément à la directive européenne – WEEE (Waste Electrical and Electronic Equipment) relative aux appareils électriques et électroniques usagés. Pour toute question, adressez-vous aux collectivités locales responsables de l'élimination et du recyclage de ces produits.



8. Que faire en cas de problèmes ?

Problème	Cause	Solution
Les niveaux de température ne sont pas éclairés quand : - l'interrupteur est connecté à la couverture chauffante - la fiche est connectée à une prise qui fonctionne - le commutateur coulissant latéral se trouve sur la position « I » (MARCHE)	Le système de sécurité a désactivé la couverture chauffante de manière irréversible.	Envoyez la couverture chauffante et l'interrupteur au service après-vente.

9. Données techniques

Consultez l'étiquette signalétique de la couverture chauffante.

10. Garantie/Maintenance

Pour plus d'informations sur la garantie et les conditions de garantie, veuillez consulter la fiche de garantie fournie.



Lea detenidamente estas instrucciones de uso. Siga las indicaciones de advertencia y de seguridad. Conserve estas instrucciones de uso para futuras consultas. Ponga estas instrucciones de uso a disposición de otros usuarios. Si entrega el aparato a un tercero, incluya también las instrucciones de uso.













Contenido

1. Artículos suministrados	24	4.4 Ajuste de la temperatura	27
1.1 Descripción del aparato	24	4.5 Desconexión automática	27
2. Indicaciones importantes		4.6 Apagar	28
Consérvelas para futuras consultas	25	5. Limpieza y cuidado	28
3. Uso correcto del aparato	26	6. Conservación	29
4. Utilización	27	7. Eliminación	29
4.1 Seguridad	27	8. Resolución de problemas	29
4.2 Puesta en funcionamiento	27	9. Datos técnicos	29
4.3 Encender	27	10. Garantía/Asistencia.....	29

Explicación de los símbolos

En el aparato, en las instrucciones de uso, en el embalaje y en la placa de características del aparato se utilizan los siguientes símbolos:

	ADVERTENCIA: Avisa de peligros de lesiones o peligros para su salud.		
	ATENCIÓN: Instrucción de seguridad relativa a posibles daños del aparato/accesorios.		
	INDICACIÓN: Señala informaciones importantes.		
	¡Lea las instrucciones!		¡No pinchar con agujas!
	¡No utilizar estando plegado o arrugado!		No recomendado para menores de 3 años.
	Manufacturier		
	El aparato tiene una protección de aislamiento doble y cumple con los requisitos de la clase de protección 2.		
	Eliminación según la Directiva europea sobre residuos de aparatos eléctricos y electrónicos - WEEE (Waste Electrical and Electronic Equipment)		

	Separe los componentes del envase y elimínelos conforme a las disposiciones municipales.		
	Etiquetado para identificar el material de embalaje. A = abreviatura del material, B = número de material: 1-7 = plásticos, 20-22 = papel y cartón		
	Separe el producto y los componentes del envase y elimínelos conforme a las disposiciones municipales.		
	Este producto cumple los requisitos de las directrices europeas y nacionales vigentes.		
	Marcado UKCA (Conformidad Evaluada del Reino Unido, por sus siglas en inglés)		
	Está demostrado que los productos cumplen los requisitos de las normas técnicas de la Unión Económica Euroasiática.		
	Los textiles utilizados en el presente aparato cumplen con los estrictos requerimientos humanoecológicos de las normas Oeko-Tex 100, hecho comprobado por el Instituto de Investigación de Hohenstein.		
	Temperatura de lavado máxima 30 °C, proceso muy suave		No planchar
			No usar lejía
	No limpiar en seco		No secar en la secadora (Tumbler)

1. Artículos suministrados

Compruebe que el envoltorio del aparato esté intacto y que su contenido esté completo. Antes de utilizar el aparato deberá asegurarse de que ni este ni los accesorios presentan daños visibles y de que se retira el material de embalaje correspondiente. En caso de duda no lo use y póngase en contacto con su distribuidor o con la dirección del servicio de atención al cliente indicada.

- 1 Manta eléctrica
- 1 Interruptor
- 1 Instrucciones de uso

1.1 Descripción del aparato

- 1. Conector
- 2. Interruptor
- 3. Interruptor deslizable
(ENCENDIDO = I / APAGADO = 0)
- 4. Botones para ajustar la temperatura
- 5. Indicador luminoso de los niveles de temperatura
- 6. Acoplamiento enchufable

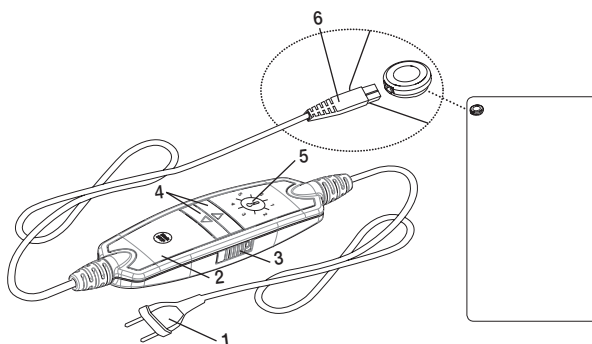

2. Indicaciones importantes

Consérvelas para futuras consultas



ADVERTENCIA

- La inobservancia de las siguientes indicaciones puede ocasionar daños personales o materiales (descargas eléctricas, quemaduras en la piel o incendios). Las siguientes indicaciones de peligro y de seguridad no solo sirven para proteger su salud o la salud de terceras personas, sino también para proteger el producto. Respete por tanto estas indicaciones de seguridad y si entrega el aparato a otra persona, entréguele también el manual de instrucciones.
- Esta manta eléctrica no debe ser utilizada por personas insensibles al calor y otras personas muy dependientes, ya que dichas personas no pueden reaccionar a un sobrecalentamiento (por ejemplo, personas que padecen de diabetes, de alteraciones de la piel causadas por enfermedad o bien en regiones de la piel con cicatrices así como después de la toma de medicamentos analgésicos o de alcohol).
- Esta manta eléctrica no debe ser utilizada por niños muy pequeños (de 0 a 3 años), ya que no pueden reaccionar a un sobrecalentamiento.
- La manta eléctrica puede ser utilizada por niños mayores de 3 años y menores de 8 años bajo supervisión, con el interruptor ajustado siempre al valor mínimo de temperatura.
- Esta manta eléctrica puede ser utilizada por niños mayores de 8 años, así como por personas con facultades físicas, sensoriales o mentales limitadas, o con poca experiencia o conocimientos, siempre que estén vigilados o se les indique cómo usarlo de forma segura y entiendan los peligros que conlleva.
- Los niños no deberán jugar nunca con la manta eléctrica.
- Las tareas de limpieza y de mantenimiento ordinario no deberán ser realizadas por niños sin supervisión.
- Esta manta eléctrica no está destinada al uso en hospitales.
- Esta manta eléctrica se ha diseñado exclusivamente para su uso privado o en el hogar y no para uso industrial.
- No clavar agujas.
- No utilizarla doblada ni arrugada.
- No utilizarla mojada.
- Esta manta eléctrica solo debe ser utilizada con el interruptor indicado en la etiqueta.
- La manta eléctrica se puede conectar únicamente a la tensión de red indicada en la etiqueta.

- Los campos magnéticos y eléctricos que salen de esta manta eléctrica pueden interferir en determinadas circunstancias en el funcionamiento del marcapasos. Sin embargo, están muy por debajo de los valores límite: intensidad de campo eléctrica: máx. 5000 V/m, intensidad de campo magnética: máx. 80 A/m, densidad de flujo magnética: máx. 0,1 Milli-Tesla. Consulte a su médico y al fabricante del marcapasos antes de utilizar esta manta.
- No tirar de los cables, retorcerlos ni doblarlos.
- Si no se colocan bien, el cable y el interruptor de la manta eléctrica pueden conllevar peligro de estrangulamiento, de engancharse, tropezar con ellos o pisarlos. El usuario debe asegurarse de colocar de forma segura los cables sobrantes y los cables en general.
- Se debe comprobar a menudo si la manta eléctrica muestra indicios de desgaste o de estar dañada. En caso de que haya tales indicios, si la manta se ha utilizado de modo inadecuado o si ya no se calienta, deberá ser comprobada por el fabricante antes de volver a encenderla.
- No debe abrir ni reparar la manta eléctrica (incluidos los accesorios) bajo ningún concepto; en caso contrario, ya no se garantizará su correcto funcionamiento. El incumplimiento de esta disposición anula la garantía.
- Si el cable de alimentación de esta manta eléctrica se daña, deberá sustituirse. Si el cable no se puede extraer, deberá sustituirse la manta eléctrica.
- No exponer los interruptores ni los cables a la luz directa del sol.
- Mientras está encendida, no debe colocarse encima de esta manta eléctrica
 - ningún objeto afilado,
 - ninguna fuente de calor, como bolsa de agua, almohadilla eléctrica o similar.
- Los componentes electrónicos del interruptor se calientan durante el uso de la manta, por lo que el interruptor no deberá estar cubierto o estar encima de la manta eléctrica en funcionamiento.
- Es imprescindible que siga las indicaciones de los siguientes capítulos: Manejo, Limpieza y cuidado, Conservación.
- Si todavía tiene dudas sobre cómo usar nuestros aparatos, póngase en contacto con nuestro servicio de atención al cliente.

3. Uso correcto del aparato



ATENCIÓN

Esta manta eléctrica solo está destinada a calentar el cuerpo humano.

4. Utilización

4.1 Seguridad



ATENCIÓN

- La manta eléctrica dispone de un SISTEMA DE SEGURIDAD. Esta tecnología de sensores electrónica impide un sobrecalentamiento de la manta en toda su superficie gracias a la desconexión automática en caso de error.
- Tenga en cuenta que tras un caso de error la manta eléctrica ya no podrá utilizarse por razones de seguridad y que deberá ser enviada a la dirección del servicio de atención al cliente especificada.
- No conecte en ningún caso la manta eléctrica averiada con otros interruptores del mismo tipo. Esto también supondría una desconexión final del interruptor a través del sistema de seguridad.

4.2 Puesta en funcionamiento

- Conecte primero el interruptor con la manta eléctrica uniendo el acoplamiento enchufable.
- A continuación, conecte el enchufe.

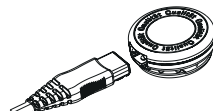

4.3 Encender

Coloque el interruptor deslizante (3) en el lado derecho del interruptor en la posición "I" (ENCENDIDO); véase la ilustración del interruptor.

En estado encendido, se enciende el indicador de los niveles de temperatura (5).

4.4 Ajuste de la temperatura

Para subir la temperatura, pulse la tecla Δ (4). Para bajar la temperatura, pulse la tecla ∇ (4).

- Nivel 0: OFF
Nivel 1: calor mínimo
Nivel 2 – 5: calor individual
Nivel 6: calor máximo



INDICACIÓN

Para que la manta eléctrica se caliente con la mayor rapidez, ajuste el nivel de temperatura al máximo posible.



ADVERTENCIA

Si la manta eléctrica se utiliza durante varias horas, recomendamos ajustar el nivel de temperatura más bajo en el interruptor para evitar un sobrecalentamiento del cuerpo, y consiguientemente posibles quemaduras en la piel.

4.5 Desconexión automática

Esta manta eléctrica se apaga automáticamente después de 3 horas. Una vez apagada, el indicador de los niveles de temperatura parpadea.

Para volver a encenderla, coloque primero el interruptor deslizante lateral de ENCENDIDO/APAGADO del interruptor en la posición APAGADO ("0") durante 5 segundos. Puede conectarla de nuevo unos 5 segundos después.

4.6 Apagar

Coloque el interruptor deslizante lateral del interruptor en la posición "0" (APAGADO) para apagar la manta eléctrica. El indicador de los niveles de temperatura ya no se iluminará.

INDICACIÓN

Si no utiliza la manta eléctrica, coloque el interruptor deslizante lateral de ENCENDIDO/APAGADO en la posición "0" (APAGADO) y desenchufe el conector de la toma de corriente. A continuación, retire el acoplamiento enchufable y por tanto el interruptor de la manta eléctrica.

5. Limpieza y cuidado



ADVERTENCIA

Desenchufe siempre la manta antes de limpiarla. Retire a continuación el acoplamiento enchufable y consiguientemente el interruptor de la manta eléctrica. Si lo hace, existirá el peligro de una descarga eléctrica.



ATENCIÓN

El interruptor no debe entrar nunca en contacto con agua o con otros líquidos, ya que podría dañarse.

- Para limpiar el interruptor, utilice únicamente un paño seco y sin pelusas. No emplee ningún producto de limpieza químico ni abrasivo.
- Las pequeñas manchas de la manta eléctrica pueden eliminarse con un paño húmedo y en su caso un poco de detergente líquido suave.



ATENCIÓN

Tenga en cuenta que la manta eléctrica no se debe limpiar en seco, retorcer, secar en secadora, calandar ni planchar.

- Esta manta eléctrica se puede lavar a máquina.
- Ponga la lavadora en un programa de lavado muy suave a 30 °C (programa para lana). Utilice un detergente suave y dosifíquelo según las indicaciones del fabricante.



ATENCIÓN

Tenga en cuenta que, si se lava con demasiada frecuencia, la manta eléctrica se desgasta. Por eso, a lo largo de su vida útil, se debería lavar a máquina un máximo de 5 veces.

- Estire bien la manta eléctrica aún húmeda nada más lavarla y déjela bien extendida en un tendedero hasta que se seque.



ATENCIÓN

- No utilice pinzas ni similares para sujetarla en el tendedero. De lo contrario podría resultar dañada.
- Conecte de nuevo el interruptor a la manta eléctrica cuando el acoplamiento enchufable, la manta y la funda estén completamente secos. De lo contrario la manta podría resultar dañada.



ADVERTENCIA

¡No encienda en ningún caso la manta eléctrica para secarla! Si lo hace, existirá el peligro de una descarga eléctrica.

6. Conservación

Si no va a utilizar la manta eléctrica durante un periodo de tiempo prolongado, le recomendamos guardarla en su embalaje original. Retire para ello el acoplamiento enchufable y por tanto el interruptor de la manta eléctrica.



ATENCIÓN

- Deje primero que la manta se enfríe. De lo contrario podría resultar dañada.
- No coloque objetos sobre la manta eléctrica mientras la tenga guardado para evitar que se estropee.

7. Eliminación

A fin de preservar el medio ambiente, cuando el aparato cumpla su vida útil no lo tire con la basura doméstica. Se puede desechar en los puntos de recogida adecuados disponibles en su zona. Deseche el aparato según la Directiva europea sobre residuos de aparatos eléctricos y electrónicos (RAEE). Para más información, póngase en contacto con la autoridad municipal competente en materia de eliminación de residuos.



8. Resolución de problemas

Problema	Causa	Solución
Los niveles de temperatura no se iluminan mientras - el interruptor está completamente conectado con la manta eléctrica; - el conector de red está enchufado correctamente; - el interruptor deslizante lateral del interruptor está en la posición "I" (ENCENDIDO).	El sistema de seguridad ha desconectado de forma irreversible la manta eléctrica.	Envíe la manta eléctrica y el interruptor al servicio de atención al cliente.

9. Datos técnicos

Véase la etiqueta de la placa indicadora de tipo de la manta eléctrica.

10. Garantía/Asistencia

Encontrará más información sobre la garantía y las condiciones de la misma en el folleto de garantía suministrado.



Leggere le presenti istruzioni per l'uso con attenzione. Attenersi alle avvertenze e alle indicazioni di sicurezza. Conservare le istruzioni per l'uso per riferimento futuro. Rendere accessibili le istruzioni per l'uso ad altri utenti. In caso di cessione dell'apparecchio consegnare anche le istruzioni per l'uso.











Indice

1. Fornitura	31	4.4 Impostazione della temperatura	34
1.1 Descrizione dell'apparecchio	31	4.5 Dispositivo di arresto automatico	34
2. Indicazioni importanti		4.6 Spegnimento	34
Conservare per utilizzo futuro	32	5. Pulizia e cura	35
3. Uso conforme	33	6. Conservazione	36
4. Funzionamento	34	7. Smaltimento	36
4.1 Sicurezza	34	8. Che cosa fare in caso di problemi?	36
4.2 Messa in funzione	34	9. Dati tecnici	36
4.3 Accensione	34	10. Garanzia/Assistenza	36

Spiegazione dei simboli

I seguenti simboli sono utilizzati nelle istruzioni per l'uso, sull'imballo e sulla targhetta dell'apparecchio:

	AVVERTENZA: Avvertenza su pericoli di lesioni o pericoli per la salute.		
	ATTENZIONE: Avvertenze di sicurezza su possibili danni all'apparecchio/agli accessori.		
	NOTA: Indicazione di informazioni importanti.		
	Leggere le istruzioni!		Non perforare con aghi!
	Non utilizzare ripiegato né accartocciato!		Non adatto a bambini di età inferiore a 3 anni.
	Fabricante		
	L'apparecchio è dotato di un doppio isolamento di protezione e corrisponde quindi alla classe di protezione 2.		
	Smaltimento secondo le norme previste dalla Direttiva CE sui rifiuti di apparecchiature elettriche ed elettroniche - WEEE (Waste Electrical and Electronic Equipment)		
	Separare i componenti dell'imballaggio e smaltirli secondo le norme comunali.		

	Etichetta di identificazione del materiale di imballaggio. A = abbreviazione del materiale, B = codice materiale: 1-7 = plastica, 20-22 = carta e cartone		
	Separare il prodotto e i componenti dell'imballaggio e smaltirli secondo le norme comunali.		
	Il presente prodotto soddisfa i requisiti delle direttive europee e nazionali vigenti.		
	Marchio UKCA (valutazione di conformità nel Regno Unito)		
	I prodotti sono comprovatamente conformi ai requisiti delle normative tecniche dell'UEE.		
	I tessuti utilizzati in questo apparecchio soddisfano le esigenze umanoecologiche di Oeko-Tex Standard 100 come certificato dall'istituto di ricerca Hohenstein.		
	Temperatura di lavaggio massima 30 °C, ciclo ultradelicato		Non stirare
			Non candeggiare
	Non lavare a secco		Non asciugare in asciugatrice (a tamburo)

1. Fornitura

Controllare l'integrità esterna della confezione e del contenuto. Prima dell'uso assicurarsi che l'apparecchio e gli accessori non presentino nessun danno palese e che il materiale di imballaggio sia stato rimosso. Nel dubbio non utilizzare l'apparecchio e consultare il proprio rivenditore o contattare il Servizio clienti indicato.

- 1 Coperta termica
- 1 Interruttore
- 1 Manuale di istruzioni

1.1 Descrizione dell'apparecchio

- 1. Alimentatore
- 2. Interruttore
- 3. Interruttore a scorrimento (ON = I / OFF = 0)
- 4. Pulsanti per l'impostazione della temperatura
- 5. Indicatore luminoso dei livelli di temperatura
- 6. Innesto rapido

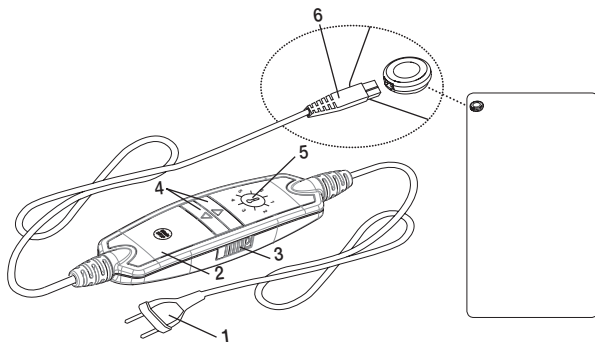

2. Indicazioni importanti

Conservare per utilizzo futuro



AVVERTENZA

- Il mancato rispetto delle seguenti indicazioni può provocare danni alle persone e alle cose (scossa elettrica, ustione alla pelle, incendio). Le seguenti indicazioni di sicurezza e pericolo non servono solo per tutelare la salute di chi utilizza l'apparecchio e quella di terzi, ma anche per proteggere il prodotto. Rispettare quindi le indicazioni di sicurezza e consegnare le presenti istruzioni in caso di cessione dell'articolo.
- Questa coperta termica non può essere utilizzata da persone insensibili al calore e da altre persone che necessitano di particolari cure in quanto non sono in grado di reagire in caso di surriscaldamento (ad es. diabetici, persone affette da malattie dermatologiche o con vaste cicatrici nell'area di applicazione, dopo l'ingerimento di analgesici o il consumo di alcol).
- Questa coperta termica non può essere utilizzata per bambini molto piccoli (0-3 anni), in quanto non sono in grado di reagire in caso di surriscaldamento.
- La coperta termica può essere utilizzata da bambini di età compresa tra i 3 e gli 8 anni purché sorvegliati e con l'interruttore sempre impostato sul valore di temperatura minimo.
- Questa coperta termica può essere utilizzata da ragazzi di età superiore a 8 anni e da persone con ridotte capacità fisiche, percettive o mentali, o non in possesso della necessaria esperienza e conoscenza, esclusivamente sotto supervisione oppure se sono stati istruiti in merito alle misure di sicurezza e comprendono i rischi ad esse correlati.
- I bambini non devono giocare con la coperta termica.
- La pulizia e la manutenzione a cura dell'utente non devono essere eseguite da bambini, a meno che non siano sorvegliati.
- Questa coperta termica non è concepita per l'utilizzo in ospedale.
- Questa coperta termica è destinata solo a uso domestico/privato e non commerciale.
- Non infilare oggetti appuntiti.
- Non utilizzare piegata o arricciata.
- Non utilizzare se bagnata.
- Questa coperta termica può essere utilizzata solo in combinazione con l'interruttore riportato sull'etichetta.

- Collegare la coperta termica esclusivamente alla tensione di rete riportata sulla targhetta.
- I campi elettrico e magnetico emessi dalla coperta termica possono disturbare il funzionamento di pacemaker. Sono tuttavia molto al di sotto dei valori limite: intensità di campo elettrico: max. 5000 V/m, intensità di campo magnetico: max. 80 A/m, densità di flusso magnetica: max. 0,1 Milli-Tesla. Prima di utilizzare la coperta termica, consultare quindi il medico e il produttore del pacemaker.
- Non tirare o torcere i fili o piegarli eccessivamente.
- Se non sistemati correttamente, il cavo e l'interruttore della coperta termica possono comportare un rischio di aggancio, strangolamento, inciampo o rischiano di essere calpestati. L'utente deve assicurarsi che i cavi, in particolare quelli più lunghi del necessario, siano sistemati in modo sicuro.
- In tal senso è spesso necessario verificare la presenza di eventuali segni di usura o danni alla coperta termica. In presenza di segni di un utilizzo non corretto della coperta termica o se non scalda più, farla controllare dal produttore prima di riaccenderla.
- Non aprire o riparare la coperta termica (compresi gli accessori) per non comprometterne il funzionamento corretto. In caso contrario la garanzia decade.
- Se il cavo di alimentazione della coperta termica è danneggiato, è necessario smaltirlo. Nel caso non sia possibile rimuoverlo, è necessario smaltire la coperta termica.
- Non esporre l'interruttore e i cavi alla luce diretta del sole.
- Quando la coperta termica è in funzione, non appoggiarci sopra
 - oggetti con spigoli vivi,
 - fonti di calore come boule dell'acqua calda, termofori o simili.
- I componenti elettronici nell'interruttore si riscaldano durante l'utilizzo della coperta termica. Non coprire quindi l'interruttore e non lasciarlo sulla coperta termica quando è in funzione.
- Attenersi tassativamente alle indicazioni ai seguenti capitoli: Utilizzo, pulizia e cura, conservazione.
- Per ulteriori domande sull'utilizzo delle nostre apparecchiature, rivolgersi al Servizio clienti.

3. Uso conforme



ATTENZIONE

Questa coperta termica è destinata esclusivamente al riscaldamento del corpo umano.

4. Funzionamento

4.1 Sicurezza



ATTENZIONE

- La coperta termica è dotata di un SISTEMA DI SICUREZZA, i cui sensori elettronici impediscono un surriscaldamento sull'intera superficie della coperta termica mediante arresto automatico in caso di guasto.
- In caso di guasto non è più possibile utilizzare la coperta termica per motivi di sicurezza. Il prodotto deve essere inviato all'indirizzo del Servizio clienti specificato.
- Non collegare mai una coperta termica difettosa a un altro interruttore dello stesso tipo. Ciò comporterebbe uno spegnimento finale da parte del sistema di sicurezza nell'interruttore.

4.2 Messa in funzione

- Innanzitutto collegare l'interruttore alla coperta termica inserendo l'innesto rapido.
- A questo punto inserire la spina nella presa di corrente.

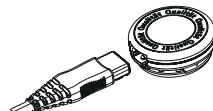

4.3 Accensione

Portare l'interruttore a scorrimento (3) a destra dell'interruttore in posizione "I" (ON) - vedere la fig. dell'interruttore.

Quando l'apparecchio è acceso, l'indicatore dei livelli di temperatura è illuminato (5).

4.4 Impostazione della temperatura

Per aumentare la temperatura, premere il pulsante Δ (4). Per ridurre la temperatura, premere il pulsante ∇ (4).

Livello 0: OFF

Livello 1: riscaldamento minimo

Livello 2 - 5: riscaldamento personalizzato

Livello 6: riscaldamento massimo



NOTA

Per fare in modo che la coperta termica si riscaldi il più rapidamente possibile, impostare innanzitutto il livello di temperatura più elevato.



AVVERTENZA

Se la termocoperta viene utilizzata per diverse ore, si consiglia di impostare il livello di temperatura più basso per evitare il surriscaldamento del corpo con conseguente possibile ustione cutanea o colpo di calore.

4.5 Dispositivo di arresto automatico

Questa termocoperta si spegne automaticamente dopo 3 ore. Una volta effettuato lo spegnimento, l'indicatore dei livelli di temperatura lampeggia.

Per riaccendere la termocoperta, posizionare l'interruttore laterale per accensione e spegnimento per 5 secondi su OFF (0). Dopo circa 5 secondi è possibile riaccendere la termocoperta.

4.6 Spegnimento

Per spegnere la termocoperta, posizionare l'interruttore a scorrimento sul lato dell'interruttore sulla posizione "0" (OFF). I livelli di temperatura non sono più illuminati.

**NOTA**

Se la termocoperta non viene utilizzata, posizionare l'interruttore a scorrimento laterale per ON/OFF sul livello "0" (OFF) e staccare la spina dalla presa. A tale scopo, staccare l'innesto rapido e quindi l'interruttore dalla termocoperta.

5. Pulizia e cura

**AVVERTENZA**

Prima di procedere alla pulizia, estrarre sempre la spina dalla presa di corrente. Scollegare poi l'innesto rapido e quindi l'interruttore della coperta termica. In caso contrario, sussiste il pericolo di scossa elettrica.

**ATTENZIONE**

L'interruttore non deve mai entrare in contatto con acqua o altri liquidi. Potrebbe subire danni.

- Per la pulizia dell'interruttore, utilizzare un panno asciutto non sfilacciato. Non utilizzare detergenti chimici o prodotti abrasivi.
- Piccole macchie sulla coperta termica possono essere eliminate con un panno o una spugna inumiditi ed eventualmente con un detergente liquido per capi delicati.

**ATTENZIONE**

La coperta termica non può essere lavata a secco, strizzata, asciugata in asciugatrice, manganata o stirata.

- La coperta termica è lavabile in lavatrice.
- Impostare un programma di lavaggio particolarmente delicato a 30 °C (programma per la lana). Utilizzare un detergente per capi delicati e dosarlo secondo le indicazioni del produttore.

**ATTENZIONE**

La coperta termica può essere danneggiata da lavaggi troppo frequenti. Lungo tutto il suo ciclo di vita, la coperta termica dovrebbe essere lavata al massimo 5 volte in lavatrice.

- Subito dopo il lavaggio, rimettere in forma la coperta termica ancora umida, riportandola alle dimensioni originali, e lasciarla asciugare ben distesa su uno stendibiancheria.

**ATTENZIONE**

- Non utilizzare mollette o simili per fissare la coperta termica allo stendibiancheria. In caso contrario la coperta termica potrebbe danneggiarsi.
- Ricollegare l'interruttore alla coperta termica solo quando l'innesto rapido e la coperta termica sono completamente asciutti. In caso contrario la coperta termica potrebbe danneggiarsi.

**AVVERTENZA**

Non accendere la coperta termica per farla asciugare! In caso contrario, sussiste il pericolo di scossa elettrica.

6. Conservazione

Se la coperta termica non viene usata per lunghi periodi, si consiglia di conservarla nell'imballo originale. A tale scopo, scollegare l'innesto rapido e quindi l'interruttore della coperta termica.



ATTENZIONE

- Lasciare raffreddare la coperta termica prima di riporla. In caso contrario la coperta termica potrebbe danneggiarsi.
- Quando non viene utilizzata, conservare la coperta termica senza appoggiarvi sopra alcun oggetto per evitare che venga piegata e schiacciata.

7. Smaltimento

Per motivi ecologici, l'apparecchio non deve essere smaltito tra i normali rifiuti quando viene buttato via. Lo smaltimento deve essere effettuato negli appositi centri di raccolta. Smaltire l'apparecchio secondo la direttiva europea sui rifiuti di apparecchiature elettriche ed elettroniche (RAEE). Per eventuali chiarimenti, rivolgersi alle autorità comunali competenti per lo smaltimento.



8. Che cosa fare in caso di problemi?

Problema	Causa	Soluzione
I livelli di temperatura non sono illuminati quando - l'interruttore è correttamente collegato alla termo-coperta - la spina è collegata a una presa funzionante - l'interruttore a scorrimento di fianco all'interruttore è in posizione "I" (ON)	Il sistema di sicurezza ha spento definitivamente la coperta termica.	Spedire la coperta termica e l'interruttore al Servizio clienti.

9. Dati tecnici

Vedere l'etichetta con i dati tecnici sulla coperta termica.

10. Garanzia/Assistenza

Per ulteriori informazioni sulla garanzia e sulle condizioni di garanzia, consultare la scheda di garanzia fornita.



Bu kullanım kılavuzunu dikkatle okuyun. Uyarılara ve güvenlik yönergelerine uyun. Bu kullanım kılavuzunu ileride başvurmak üzere saklayın. Diğer kullanıcıların da kullanım kılavuzuna erişebilmesini sağlayın. Cihazı başkalarına verirken kullanım kılavuzunu da birlikte verin.











İçindekiler

1. Teslimat kapsamı.....	38	4.5 Otomatik kapanma.....	41
1.1 Cihaz Açıklaması.....	38	4.6 Kapatma.....	41
2. Önemli bilgiler		5. Temizlik ve bakım.....	42
Daha sonra kullanmak üzere muhafaza edin....	39	6. Saklama.....	42
3. Amaca uygun kullanım.....	40	7. Elden çıkarma.....	43
4. Kullanım.....	41	8. Sorunlarla karşılaşılması durumunda ne yapılmalıdır?.....	43
4.1 Güvenlik.....	41	9. Teknik veriler.....	43
4.2 Çalıştırma.....	41	10. Garanti/Servis.....	43
4.3 Açma.....	41		
4.4 Isıyı ayarlama.....	41		

Şekillerin anlamı

Cihazın üzerinde, kullanım kılavuzunda, ambalajında ve model etiketinde aşağıdaki simgeler kullanılmıştır:

	UYARI: Yaralanma tehlikeleri veya sağlık açısından tehlikeler ile ilgili uyarı bilgileri.		
	DİKKAT: Cihazda / aksesuarlarda söz konusu olabilecek hasarlar ile ilgili bilgi.		
	BİLGİ/NOT: Önemli bilgilere dikkat çekilmesi.		
	Talimatları okuyun!		İğne batırmayınız!
	Katlanmış veya kırıştırılmış olarak kullanmayınız!		3 yaşın altındaki çocuklar için uygun değildir.
	Üretici		
	Cihaz çift koruyucu izolasyona sahiptir ve böylelikle 2. derece koruma sınıfına dahildir.		
	Atık Elektrikli ve Elektronik Eşya Direktifine - WEEE (Waste Electrical and Electronic Equipment) uygun olarak bertaraf edilmelidir		
	Ambalaj bileşenlerini ayırın ve belediyenin kurallarına uygun olarak bertaraf edin.		

	Ambalaj malzemesinin tanımlanması için kullanılan işaret. A = malzeme kısaltması, B = malzeme numarası: 1-7 = plastikler, 20 -22 = kâğıt ve karton		
	Ürünü ve ambalaj bileşenlerini ayırın ve belediyenin kurallarına uygun olarak bertaraf edin.		
	Bu ürün geçerli Avrupa Birliği yönergelerinin ve ulusal yönergelerin gereklerini yerine getirmektedir.		
	Birleşik Krallık İçin Uygunluk Değerlendirmesi Yapıldı İşareti		
	Ürünler, AEB'nin belirlediği teknik kuralların gerektirdiği şartlara kesin bir şekilde uymaktadır.		
	Bu cihazda kullanılan tekstil ürünleri, Hohenstein araştırma kurumu tarafından kanıtlandığı üzere Öko-Tex 100 standardının insan ekolojisine yönelik şartlarını karşılamaktadır.		
	Maksimum yıkama sıcaklığı 30 °C, Son derece hassas işlem		Ütü yapılmaz
			Ağartma yapılmaz
	Kuru temizleme yapılmaz		Kurutma makinesinde (tambur) kurutmayın

1. Teslimat kapsamı

Cihazı kontrol ederek karton ambalajın dıştan hasar görmemiş ve içeriğin eksiksiz olduğundan emin olun. Cihazı kullanmadan önce, cihazda ve aksesuarlarında gözle görülür hasarlar olmadığından ve tüm ambalaj malzemelerinin çıkarıldığından emin olunmalıdır. Şüpheli durumlarda kullanmayın ve satıcınıza veya belirtilen servis adresine başvurun.

- 1 Isıtıcı örtü
- 1 Şalter
- 1 Kullanım kılavuzu

1.1 Cihaz Açıklaması

- 1. Elektrik fişi
- 2. Şalter
- 3. Sürgülü şalter (açık = 1 / kapalı = 0)
- 4. Sıcaklık ayarı tuşları
- 5. Sıcaklık kademelerinin ışıklı göstergesi
- 6. Soketli konektör

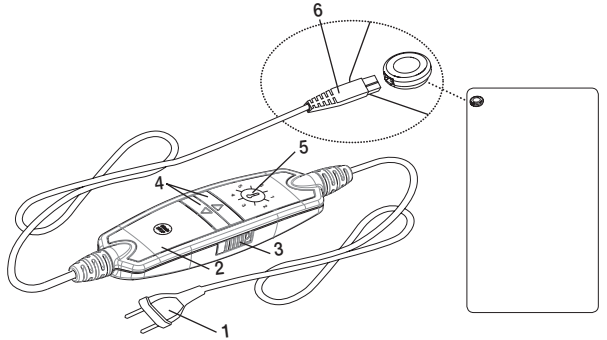

2. Önemli bilgiler

Daha sonra kullanmak üzere muhafaza edin



UYARI

- Aşağıdaki yönergelerin dikkate alınmaması, kişisel yaralanmaya veya maddi hasara (elektrik çarpması, ciltte yanıklar, yangın) neden olabilir. Aşağıdaki güvenlik ve risk uyarıları yalnızca sizin veya üçüncü kişilerin sağlığını korumak için olmayıp ürünün korunmasına da hizmet etmektedirler. Bu nedenle bu güvenlik uyarılarını dikkate alın ve ürünü bir başkasına verirken bu kılavuzu da birlikte verin.
- Bu ısıtıcı örtü ısıya duysuz ve korunmaya muhtaç olan kişilerde kullanılmamalıdır çünkü böyle kişiler aşırı ısınmaya karşı tepki veremezler (örn. diyabetli hastalarda, kullanılan bölgede hastalığa bağlı cilt değişimi olan veya cildinde iyileşmiş yara izi olan şahıslarda, ağrı kesici ilaçların alınmasından veya alkol kullanılmasından sonra).
- Bu ısıtıcı örtü çok küçük çocuklarda (0-3 yaş) kullanılmamalıdır çünkü küçük çocuklar aşırı ısınmaya karşı tepki veremezler.
- Isıtıcı battaniye, 3 yaşından büyük ve 8 yaşından küçük çocuklar tarafından ancak bir yetişkin gözetiminde kullanılabilir ve kullanım sırasında şalter daima asgari sıcaklık ayarına getirilmiş olmalıdır.
- Bu ısıtıcı örtü 8 yaş ve üzeri çocuklar ve fiziksel, algısal ve akli becerileri kısıtlı veya tecrübesi ve bilgisi yetersiz olan kişiler tarafından ancak gözetim altında veya ısıtıcı örtünün emniyetli kullanımı hakkında bilgilendirilmiş olmaları ve ısıtıcı örtünün kullanımı sonucu ortaya çıkabilecek tehlikelerin bilincinde olmaları koşuluyla kullanılabilir.
- Çocuklar ısıtıcı örtüyle oynamamalıdır.
- Temizlik ve kullanıcı bakımı, gözetim altında olmadıkları sürece çocuklar tarafından yapılmamalıdır.
- Bu ısıtıcı örtü hastanelerde kullanım için tasarlanmamıştır.
- Isıtıcı battaniye ticari kullanıma uygun değildir, yalnızca evde/kişisel amaçlarla kullanılmak üzere tasarlanmıştır.
- İğne batırmayın
- Katlanmamış veya buruşturulmamış halde kullanın
- Islak halde kullanmayın
- Bu ısıtıcı örtü yalnız etikette belirtilmiş olan şalterle birlikte kullanılabilir.
- Isıtıcı battaniye sadece tip etiketinde belirtilen elektrik gerilimine bağlanabilir.

- Bu ısıtıcı örtünün yaydığı elektriksel ve manyetik alanlar belli koşullar altında kalp pilinizin işlevini bozabilir. Ancak bu değerler sınır değerlerin çok altındadır: Elektrik alanı gücü: maks. 5000 V/m, manyetik alan gücü: maks. 80 A/m, manyetik akı yoğunluğu: maks. 0,1 mili Tesla. Isıtıcı örtüyü kullanmadan önce lütfen doktorunuza ve kalp pilinizin üreticisine danışın.
- Kabloları çekiştirmeyin, burmayın veya set şekilde katlamayın.
- Isıtıcı battaniyenin kablosu ve şalteri olması gerektiği gibi yerleştirilmezse düğümleme, boğulma, takılma veya tökezleme tehlikesi söz konusu olur. Kullanıcı, genel olarak kabloların ve kabloların fazlalık kısımlarının güvenli şekilde yerleştirilmesini sağlamalıdır.
- Bu ısıtıcı örtü sık olarak kontrol edilerek yıpranma veya hasar belirtileri olup olmadığı denetlenmelidir. Eğer böyle işaretler varsa, ısıtıcı örtü uygunsuz şekilde kullanılmışsa veya artık ısınmıyorsa, yeniden kullanılmadan önce üretici tarafından kontrol edilmelidir.
- Isıtıcı battaniyeyi (aksesuarlar dahil) kesinlikle sökmeyin veya onarmaya çalışmayın, aksi halde kusursuz çalışması garanti edilemez. Bu husus dikkate alınmadığı takdirde garanti geçerliliğini yitirir.
- Bu ısıtıcı battaniyenin elektrik bağlantı kablosu hasar gördüğünde bertaraf edilmelidir. Kablo çıkarılmıyorsa ısıtıcı battaniye bertaraf edilmelidir.
- Şalteri ve kabloları doğrudan güneş ışığına maruz bırakmayın.
- Bu ısıtıcı battaniye açıkken üzerine
 - keskin kenarlı nesnelere koyulmamalıdır,
 - sıcak su torbası, ısı yastığı vs. gibi ısı kaynakları koyulmamalıdır.
- Isıtıcı örtünün kullanımı sırasında şalter içindeki elektronik parçalar ısınır. Bu nedenle şalterin üzeri örtülmemelidir veya çalışırken ısıtıcı örtünün üzerine konmamalıdır.
- Aşağıdaki bölümlerdeki bilgileri mutlaka dikkate alın: Kullanım, temizlik ve bakım, saklama.
- Cihazlarımızın kullanımıyla ilgili hala sorularınız varsa, lütfen müşteri hizmetlerimize başvurun.

3. Amaca uygun kullanım



DİKKAT

Bu ısıtıcı örtü yalnızca insan vücudunun ısıtılması içindir.

4. Kullanım

4.1 Güvenlik



DİKKAT

- Isıtıcı örtü bir GÜVENLİK SİSTEMİ ile donatılmıştır. Bu elektronik sensör teknolojisi bir hata olması durumunda otomatik olarak kapanarak ısıtıcı örtünün herhangi bir noktasındaki aşırı ısınmayı önler.
- Bir hata nedeniyle kapatılan ısıtıcı örtünün güvenlik nedeniyle artık kullanılamayacağını ve belirtilen servis adresine gönderilmesinin zorunlu olduğunu hatırlatırız.
- Arızalı ısıtıcı battaniyeyi asla başka bir aynı tip şaltere bağlamayın. Bu da aynı şekilde şalterdeki emniyet sistemi aracılığıyla kapanmaya yol açar.

4.2 Çalıştırma

- Önce konektörü birleştirerek şalteri ısıtıcı örtüye takın.
- Ardından fişi prize takın.

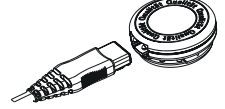

4.3 Açma

Şalterin sağ tarafındaki sürgülü şalteri (3) "I" kademesine (açık) getirin - bkz. Şek. Şalter. Açık haldeyken sıcaklık kademeleri göstergesi yanar (5).

4.4 Isıyı ayarlama

Sıcaklığı yükseltmek için Δ tuşuna (4) basın. Sıcaklığı düşürmek için ∇ tuşuna (4) basın.

- Kademe 0: KAPALI
Kademe 1: Minimum sıcaklık
Kademe 2 – 5: Kişisel sıcaklık
Kademe 6: Maksimum sıcaklık



BİLGİ/NOT

Isıtıcı örtüyü en hızlı şekilde ısıtmak için önce en yüksek sıcaklık kademesini ayarlamalısınız.



UYARI

Isıtıcı battaniye birkaç saatten fazla kullanılacaksa, vücudun aşırı ısınmasını ve bununla bağlantılı cilt yanıklarını veya sıcak çarpmasını önlemek için düğmede en düşük sıcaklık kademesini ayarlamanızı öneririz.

4.5 Otomatik kapanma

Bu ısıtıcı battaniye 3 saat sonra otomatik olarak kapanır. Kapanma gerçekleştiikten sonra sıcaklık kademeleri göstergesinin ışığı yanıp söner.

Isıtıcı battaniyeyi yeniden açmak için önce şalterin yan tarafındaki açma/kapatma sürgülü şalterini 5 saniye süreyle kapalı (0) konumuna getirin. Yaklaşık 5 saniye sonra yeniden açmak mümkün olur.

4.6 Kapatma

Isıtıcı battaniyeyi kapatmak için şalterin yan tarafındaki sürgülü şalteri "0" (kapalı) kademesine getirin. Sıcaklık kademeleri göstergesinin ışığı söner.



BİLGİ/NOT

Isıtıcı battaniye kullanılmayacaksa, yandaki açma/kapatma sürgülü şalterini "0" (kapalı) kademesine getirin ve fişi prizden çekin. Ardından soketli konektörle birlikte şalteri ısıtıcı battaniyeden çıkarın."

5. Temizlik ve bakım



UYARI

Temizlemeden önce cihazın fişini prizden çekin. Aksi halde ısıtıcı örtü zarar görebilir. Aksi halde elektrik çarpması riski vardır.



DİKKAT

Şalter asla suyla veya başka sıvılarla temas etmemelidir. Aksi halde zarar görebilir.

- Şalterin temizlenmesi için tüy bırakmayan kuru bir bez kullanın. Kimyasal veya aşındırıcı temizlik maddeleri kullanmayın.
- Isıtıcı örtü üzerindeki küçük lekeler nemli bir bezle veya süngerle ve biraz sıvı deterjanla giderilebilir.



DİKKAT

Isıtıcı örtünün kimyasal yöntemlerle temizlenmemesi, sıkılmaması, makinede kurutulmaması, pres ütüyle veya normal ütüyle ütülenmemesi gerektiğine dikkat edin.

- Isıtıcı örtü makinede yıkanabilir.
- Çamaşır makinesini 30 °C'de özel narin yıkama moduna ayarlayın. Bir yumuşak deterjanı üretici tarafından belirtilen dozaja göre kullanın.



DİKKAT

Sık sık yıkamanın ısıtıcı örtüye zarar verebileceğini hatırlatırız. Bu nedenle ısıtıcı örtü toplam kullanım ömrü boyunca en fazla 5 kez çamaşır makinesinde yıkanmalıdır.

- Isıtıcı örtüyü yıkadıktan sonra hemen orijinal boyutuna gelecek şekilde serin ve düz bir şekilde çamaşırılıkta kurutun.



DİKKAT

- Isıtıcı örtüyü çamaşırılığa tutturmak için mandal vb. kullanmayın. Aksi halde ısıtıcı örtü zarar görebilir.
- Şalteri ısıtıcı örtüye ancak birleştirme elemanı, ısıtıcı örtü ve kılıf tamamen kuruduktan sonra takın. Aksi halde ısıtıcı örtü zarar görebilir.



UYARI

Isıtıcı örtüyü asla kurutmak için ısıtırmayın! Aksi halde elektrik çarpması riski vardır.

6. Saklama

Isıtıcı örtüyü uzun süre kullanmayacaksanız, orijinal ambalajı içinde muhafaza etmenizi öneririz. Bunun için soketi ve böylece şalteri ısıtmalı örtüden çıkarın.



DİKKAT

- Lütfen önce ısıtıcı örtünün soğumasını bekleyin. Aksi halde ısıtıcı örtü zarar görebilir.
- Muhafaza ederken ısıtıcı örtünün üzerine keskin bir şekilde bükülmesi için herhangi bir nesne koymayın.

7. Elden çıkarma

Çevreyi korumak için, kullanım ömrü dolan cihazı evsel atıklarla beraber elden çıkarmayın. Cihaz, ülkenizdeki uygun atık toplama merkezleri üzerinden bertaraf edilebilir. Cihazı hurda elektrikli ve elektronik eşya direktifine – WEEE (Waste Electrical and Electronic Equipment) uygun olarak bertaraf edin. Bertaraf etme ile ilgili sorularınızı, ilgili yerel makamlara iletebilirsiniz.



8. Sorunlarla karşılaşılması durumunda ne yapılmalıdır?

Sorun	Neden	Çözüm
Sıcaklık kademelerinin ışığı aşağıdaki durumlarda yanmaz: - Şalter ısıtıcı battaniyeye tamamen bağlı olduğunda - Elektrik fişi çalışan bir elektrik prizine bağlı olduğunda - Şalterin yan tarafındaki sürgülü şalter „I“ (açık) kademesinde olduğunda	Isıtıcı örtü güvenlik sistemi tarafından geri dönülemez şekilde kapatılmıştır.	Isıtıcı örtüyü ve şalteri servise gönderin.

9. Teknik veriler

Isıtıcı örtünün tip levhasındaki etikete bakınız.

10. Garanti/Servis

Garanti ve garanti koşulları ile ilgili ayrıntılı bilgileri cihazla birlikte verilen garanti broşüründe bulabilirsiniz.



Внимательно прочтите эту инструкцию по применению. Обращайте внимание на предостережения и соблюдайте указания по технике безопасности. Сохраните инструкцию по применению для последующего использования. Обеспечьте другим пользователям доступ к инструкции по применению. Передавайте прибор другим пользователям вместе с инструкцией по применению.













Содержание

1. Комплект поставки	45	4.4 Установка температуры	48
1.1 Описание прибора	45	4.5 Автоматическое отключение	49
2. Важные указания		4.6 Выключение	49
Сохраните для последующего		5. Очистка и уход	49
использования!	46	6. Хранение	50
3. Использование по назначению	48	7. Утилизация	50
4. Применение	48	8. Что делать при возникновении	
4.1 Безопасность	48	неполадок?	50
4.2 Подготовка к работе	48	9. Технические характеристики	50
4.3 Включение	48	10. Гарантия/сервисное обслуживание	50

Пояснение символов

На приборе, в инструкции по применению, на упаковке и фирменной табличке прибора используются следующие символы.

	ПРЕДОСТЕРЕЖЕНИЕ! Предупреждение об опасностях травмирования или опасностях для Вашего здоровья.		
	ВНИМАНИЕ! Предостережение о возможных повреждениях прибора/ принадлежностей.		
	УКАЗАНИЕ: Указание на важную информацию.		
	Прочтите инструкцию!		Не втыкать иголки!
	Не использовать в сложенном или не расправленном состоянии!		Запрещается использовать для маленьких детей (до 3 лет).
	Производитель		
	Прибор имеет двойную защитную изоляцию и, таким образом, соответствует классу защиты 2.		
	Утилизация прибора в соответствии с Директивой ЕС по отходам электрического и электронного оборудования — WEEE (Waste Electrical and Electronic Equipment)		

	Удалите элементы упаковки и утилизируйте их в соответствии с местными предписаниями.		
	Маркировка для идентификации упаковочного материала. A = сокращенное обозначение материала, B = номер материала: 1-7 = пластик, 20-22 = бумага и картон		
	Снимите упаковку с изделия и утилизируйте ее в соответствии с местными предписаниями.		
	Это изделие соответствует требованиям действующих европейских и национальных директив.		
	Знак соответствия требованиям Великобритании		
	Продукция прошла подтверждение соответствия требованиям технических регламентов ЕАЭС.		
	Использованные в этом приборе ткани соответствуют высоким требованиям стандарта Oeko-Tex 100, что подтверждено Исследовательским институтом Хохенштайн.		
	Максимальная температура стирки 30 °С, очень бережный процесс		Не гладить утюгом
			Не отбеливать
	Химчистка запрещена		Не сушить в машине для сушки белья (барабанная сушильная машина)

1. Комплект поставки

Убедитесь в том, что упаковка прибора не повреждена, и проверьте комплектность поставки. Перед использованием убедитесь в том, что прибор и его принадлежности не имеют видимых повреждений, и удалите все упаковочные материалы. При наличии сомнений не используйте прибор и обратитесь к продавцу или по указанному адресу сервисной службы.

- 1 Электроодеяло
- 1 Переключатель
- 1 Инструкция по применению

1.1 Описание прибора

- 1. Сетевой штекер.
- 2. Переключатель.
- 3. Ползунковый переключатель (ВКЛ. = «I»/ВЫКЛ. = «0»).
- 4. Кнопки для установки температуры.
- 5. Световой индикатор температурных режимов.
- 6. Штепсельный разъем.

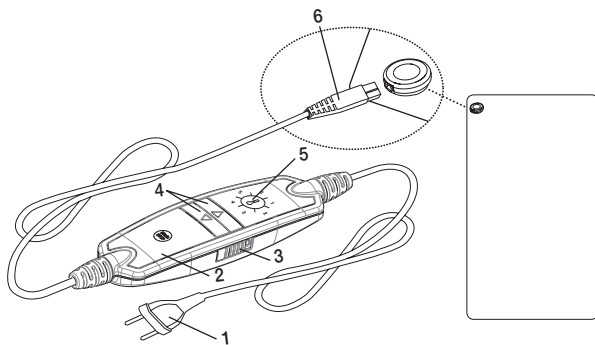

2. Важные указания

Сохраните для последующего использования!



ПРЕДОСТЕРЕЖЕНИЕ

- Несоблюдение нижеследующих указаний может привести к материальному ущербу или травмам (поражение электрическим током, ожог кожи, пожар и пр.). Следующие указания по технике безопасности и предупреждения об опасностях служат не только для охраны Вашего здоровья или здоровья третьих лиц, но и для защиты изделия. Поэтому обязательно соблюдайте эти указания и при передаче прибора другому человеку также передавайте инструкцию.
- Запрещается использовать электроодеяло для людей с пониженной чувствительностью к теплу и других лиц, нуждающихся в защите и присмотре, так как они не могут реагировать на перегрев (например, диабетиков, лиц с изменениями кожи, вызванными заболеваниями, или с зарубцевавшимися участками кожи в области применения, после приема болеутоляющих средств или алкоголя).
- Электроодеяло может использоваться детьми старше 3 лет и младше 8 лет под присмотром взрослых. При этом переключатель всегда должен быть установлен на минимальную температуру.
- Данное электроодеяло запрещается использовать детям (в возрасте 3–8 лет), за исключением тех случаев, когда переключатель предварительно настроен родителями или другими взрослыми, несущими ответственность за ребенка, а также если ребенок был обучен безопасному использованию электроодеяла.
- Допускается использование электроодеяла детьми старше 8 лет, а также лицами с ограниченными физическими, сенсорными или умственными способностями, если они находятся под присмотром или обучены безопасному применению электроодеяла и предупреждены о возможных опасностях.
- Не позволяйте детям играть с электроодеялом.
- Очистку и техническое обслуживание детям разрешается выполнять только под присмотром взрослых.
- Данное электроодеяло не предназначено для использования в больницах.
- Электроодеяло предназначено для домашнего/личного пользования, использование прибора в коммерческих целях запрещено.
- Не втыкайте иголки!
- Не используйте в сложенном или смятом виде!
- Запрещается использовать мокрое электроодеяло!

- Данное электроодеяло разрешается использовать только с переключателем, указанным на этикетке.
- Электроодеяло можно подключать только к сетевому напряжению, указанному на этикетке.
- Электрические и магнитные поля, излучаемые электроодеялом, при определенных обстоятельствах могут нарушить работоспособность Вашего кардиостимулятора. Особых поводов для беспокойства нет — эти излучения намного ниже предельно допустимых значений: напряженность электрического поля: макс. 5000 В/м, напряженность магнитного поля: макс. 80 А/м, магнитная индукция: макс. 0,1 мТл. Поэтому перед применением электроодеяла проконсультируйтесь со своим врачом и производителем кардиостимулятора.
- Не тяните, не перекручивайте и не перегибайте провода.
- В случае неправильного размещения существует опасность зацепиться за кабель и переключатель электроодеяла, запутаться в кабеле и задохнуться, споткнуться о него или наступить на него. Пользователь должен убедиться в том, что все кабели, как свободные, так и все остальные, проложены безопасно.
- Необходимо постоянно проверять, нет ли на электроодеяле следов износа или повреждений. Если на электроодеяле имеются такие следы или оно использовалось не по назначению, перед очередным применением оно должно быть проверено представителем сервисного центра.
- Категорически запрещается вскрывать конструкцию электроодеяла (включая принадлежности) и ремонтировать его самостоятельно, поскольку надежность его работы в этом случае не гарантируется. Несоблюдение этих требований ведет к потере гарантии.
- Если провод сетевого питания электроодеяла поврежден, его необходимо утилизировать. Если он несъемный, то необходимо утилизировать все электроодеяло.
- Не подвергайте переключатели и провода воздействию прямых солнечных лучей.
- На включенное электроодеяло нельзя помещать:
 - предметы с острыми краями;
 - источники тепла, например водяные или электрические грелки или подобные предметы.
- Электронные компоненты внутри переключателя во время использования электроодеяла нагреваются. Поэтому запрещается накрывать переключатель или класть его на электроодеяло, когда оно включено.

- Обязательно соблюдайте указания из следующих разделов: «Эксплуатация», «Очистка и уход», «Хранение».
- Если у Вас есть еще вопросы по применению наших приборов, обращайтесь в нашу сервисную службу.

3. Использование по назначению



ВНИМАНИЕ

Это электроодеяло предназначено только для обогрева человеческого тела.

4. Применение

4.1 Безопасность



ВНИМАНИЕ

- Электроодеяло оснащено системой безопасности. Электронные датчики электроодеяла предотвращают перегрев одеяла по всей площади путем автоматического отключения при неисправности.
- Обратите внимание на то, что из соображений безопасности после неисправности электроодеяло больше включать нельзя, его необходимо отправить на ремонт в сервисный центр по указанному адресу.
- Ни в коем случае не подключайте неисправное электроодеяло к другому переключателю того же типа. Система защиты в переключателе окончательно отключит его.

4.2 Подготовка к работе

- Сначала подсоедините переключатель к электроодеялу, соединив штепсельный разъем.
- После этого вставьте штекер в розетку.

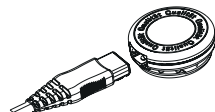

4.3 Включение

Установите ползунковый переключатель (3) на правой стороне переключателя в режим «I» (ВКЛ.), см. рис. «Переключатель».

Во включенном состоянии подсвечивается индикатор температурных режимов (5).

4.4 Установка температуры

Для увеличения температуры нажмите кнопку Δ (4). Для понижения температуры нажмите кнопку ∇ (4).

- Режим 0: выкл.
 Режим 1: минимальная степень обогрева
 Ступени 2–5: индивидуальная степень обогрева
 Режим 6: максимальная степень обогрева



УКАЗАНИЕ

Ваше электроодеяло нагреется быстрее, если в начале использования установить максимальную температуру.



ПРЕДОСТЕРЕЖЕНИЕ

Если электроодеяло используется в течение нескольких часов, рекомендуется устанавливать минимальную температуру во избежание перегрева тела и, как следствие, ожога или теплового удара.

4.5 Автоматическое отключение

Электроодеяло автоматически выключается через 3 часа. После отключения индикатор температурных режимов мигает.

Чтобы снова включить электроодеяло, установите боковой ползунковый переключатель на 5 секунд в положение ВЫКЛ. (0). Спустя примерно 5 секунд возможно повторное включение.

4.6 Выключение

Установите боковой ползунковый переключатель в положение «0» (ВЫКЛ.), чтобы выключить электроодеяло. Индикатор температурных режимов погаснет.



УКАЗАНИЕ

Если электроодеяло не используется, установите боковой ползунковый переключатель в положение «0» (ВЫКЛ.) и извлеките штекер из розетки. Отключите переключатель электроодеяла, разъединив штепсельный разъем.

5. Очистка и уход



ПРЕДОСТЕРЕЖЕНИЕ

Перед очисткой всегда извлекайте сетевой штекер из розетки. После этого отключите переключатель от электроодеяла, разъединив штепсельный разъем. В этом случае существует опасность поражения электрическим током.



ВНИМАНИЕ

Не допускайте контакта переключателя с водой или другими жидкостями! В противном случае он может быть поврежден.

- Для очистки переключателя используйте сухую безворсовую салфетку. Не используйте химические очистители или абразивные чистящие средства.
- Незначительные пятна на электроодеяле можно удалить влажной салфеткой или при необходимости небольшим количеством мягкого жидкого моющего средства.



ВНИМАНИЕ

Обратите внимание на то, что электроодеяло запрещается подвергать химической очистке, выжимать, сушить в машине, растягивать или гладить утюгом.

- Это электроодеяло можно стирать в машине.
- Установите стиральную машину на щадящий режим стирки с температурой 30 °С (для шерсти). Используйте мягкое моющее средство, при дозировке следуйте указаниям изготовителя.



ВНИМАНИЕ

Обратите внимание на то, что слишком частая стирка электроодеяла может сказаться на нем нежелательным образом. Поэтому в течение всего срока службы электроодеяло можно стирать в стиральной машине не более 5 раз.

- Сразу после стирки растяните еще влажное электроодеяло, придав ему исходный размер и форму, и разложите его для просушивания на стойке для сушки белья.



ВНИМАНИЕ

- Не используйте прищепки и аналогичные приспособления для закрепления электроодеяла на стойке для сушки белья. В противном случае возможно повреждение электроодеяла.

- Подсоединяйте переключатель к электроодеялу только в том случае, если штепсельный разъем и электроодеяло совершенно сухие. В противном случае возможно повреждение электроодеяла.



ПРЕДОСТЕРЕЖЕНИЕ

Никогда не включайте мокрое электроодеяло с целью его просушки! В этом случае существует опасность поражения электрическим током.

6. Хранение

Если электроодеяло не используется длительное время, рекомендуется хранить его в заводской упаковке. Для этого отключите переключатель от электроодеяла, разъединив штепсельный разъем.



ВНИМАНИЕ

- Сначала дайте электроодеялу остыть. В противном случае возможно повреждение электроодеяла.
- Во избежание сильных перегибов не кладите предметы на электроодеяло, когда оно не используется.

7. Утилизация

В интересах охраны окружающей среды категорически запрещается выбрасывать прибор по завершении срока его службы вместе с бытовыми отходами. Утилизация должна производиться через соответствующие пункты сбора в Вашей стране. Прибор следует утилизировать согласно Директиве ЕС по отходам электрического и электронного оборудования – WEEE (Waste Electrical and Electronic Equipment). В случае вопросов обращайтесь в местную коммунальную службу, ответственную за утилизацию отходов.



8. Что делать при возникновении неполадок?

Проблема	Причина	Меры по устранению
Температурные режимы не подсвечиваются, если: — переключатель полностью подсоединен к электроодеялу; — сетевой штекер подсоединен к работающей розетке; — боковой ползунковый переключатель включен в положение «I» (ВКЛ.).	Система безопасности полностью отключила электроодеяло.	Отправьте электроодеяло и переключатель в сервисную службу.

9. Технические характеристики

См. заводскую этикетку на грелке для ног.

10. Гарантия/сервисное обслуживание

Более подробная информация по гарантии/сервису находится в гарантийном/сервисном талоне, который входит в комплект поставки.



Uważnie przeczytać niniejszą instrukcję obsługi. Przestrzegać ostrzeżeń i wskazówek bezpieczeństwa. Zachować instrukcję obsługi do późniejszego wykorzystania. Udostępniać instrukcję obsługi innym użytkownikom. Przekazywać urządzenie wraz z instrukcją obsługi.











Spis treści

1. Zawartość opakowania	52	4.4 Ustawianie temperatury	55
1.1 Opis urządzenia	52	4.5 Automatyczne wyłączenie	55
2. Ważne wskazówki		4.6 Wyłączanie	56
Zachować do późniejszego użytku	53	5. Czyszczenie i konserwacja	56
3. Użytkowanie zgodne z przeznaczeniem	55	6. Przechowywanie	57
4. Obsługa	55	7. Utylizacja	57
4.1 Bezpieczeństwo	55	8. Rozwiązywanie problemów	57
4.2 Uruchamianie	55	9. Dane techniczne	57
4.3 Włączanie	55	10. Gwarancja/serwis	57

Wyjaśnienie oznaczeń

Na urządzeniu, w instrukcji obsługi, na opakowaniu i tabliczce znamionowej urządzenia zastosowano następujące symbole:

	OSTRZEŻENIE: Ostrzeżenie związane z niebezpieczeństwem skażenia lub zagrożeniem dla zdrowia.		
	UWAGA: Wskazówka dot. możliwości powstania szkód w urządzeniu lub osprzęcie.		
	WSKAZÓWKA: Wskazówka dot. ważnych informacji.		
	Przeczytaj instrukcję!		Nie wbijać igieł!
	Nie używać po sfałdowaniu lub po zsunięciu!		Nie nadaje się do użytku przez dzieci poniżej 3 roku życia.
	Producent		
	Urządzenie jest podwójnie izolowane ze względów bezpieczeństwa i odpowiada 2. klasie ochrony.		
	Utylizacja zgodnie z dyrektywą WE w sprawie zużytego sprzętu elektrycznego i elektronicznego – WEEE (Waste Electrical and Electronic Equipment)		
	Oddzielić elementy opakowania i zutylizować je zgodnie z lokalnymi przepisami.		

	Oznakowanie identyfikujące materiał opakowaniowy. A = skrót nazwy materiału, B = numer materiału: 1-7 = tworzywa sztuczne, 20-22 = papier i tektura		
	Oddzielić produkt i elementy opakowania i zutylizować je zgodnie z lokalnymi przepisami.		
	Niniejszy produkt spełnia wymagania obowiązujących dyrektyw europejskich i krajowych.		
	Oznaczenie zgodności z wymogami w Wielkiej Brytanii		
	Produkty spełniają wymogi przepisów technicznych obowiązujących w Euroazjatyckiej Unii Gospodarczej.		
	Zastosowane w tym urządzeniu tekstylia spełniają wysokie wymagania ekologiczne Standardu 100 tekstyliów ekologicznych, jak zostało to potwierdzone przez Instytut Badawczy Hohenstein).		
	Maks. temperatura prania 30 °C. Bardzo delikatny program.		Nie prasować
			Nie wybielać
	Nie czyścić chemicznie		Nie suszyć w suszarce do ubrań.

1. Zawartość opakowania

Urządzenie należy sprawdzić pod kątem zewnętrznych uszkodzeń opakowania oraz kompletności zawartości. Przed użyciem należy upewnić się, że urządzenie i akcesoria nie wykazują żadnych widocznych uszkodzeń i że wszystkie elementy opakowania zostały usunięte. W razie wątpliwości nie wolno używać urządzenia i należy zwrócić się do przedstawiciela handlowego lub pod podany adres serwisu.

- 1 Koc rozgrzewający
- 1 Przełącznik
- 1 Instrukcja obsługi

1.1 Opis urządzenia

1. Wtyczka sieciowa
2. Przełącznik
3. Przełącznik suwakowy (WŁ. = I / WYŁ. = 0)
4. Przyciski do ustawiania temperatury
5. Podświetlany wskaźnik poziomów temperatury
6. Złącze wtyczki

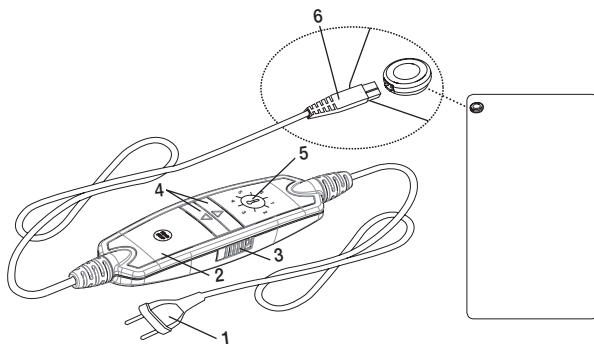

2. Ważne wskazówki

Zachować do późniejszego użytku



OSTRZEŻENIE

- Nieprzestrzeganie poniższych instrukcji może spowodować powstanie szkód rzeczowych i osobowych (porażenie prądem elektrycznym, poparzenie skóry, pożar). Poniższe ostrzeżenia i wskazówki dotyczące bezpieczeństwa służą nie tylko ochronie zdrowia użytkownika lub zdrowia osób trzecich, lecz także ochronie produktu. Należy przestrzegać tych wskazówek i dołączyć niniejszą instrukcję w razie przekazania urządzenia innym osobom.
- Koca rozgrzewającego nie wolno stosować w przypadku osób nieodczuwających ciepła i innych osób w znacznym stopniu wymagających opieki, ponieważ osoby te nie zareagują w razie przegrzania (np.: diabetycy, osoby z chorobowymi zmianami skóry lub z bliznowacieniem skóry w obrębie stosowania, osoby po przyjęciu leków uśmierzających ból lub alkoholu).
- Koca rozgrzewającego nie wolno stosować w przypadku bardzo młodych dzieci (w wieku od 0 do 3 lat), ponieważ osoby te nie zareagują w razie przegrzania.
- Koc rozgrzewający może być używany przez dzieci powyżej 3 lat i poniżej 8 lat, pod nadzorem, przy czym przełącznik musi być zawsze ustawiony na minimalną wartość temperatury.
- Koc rozgrzewający może być używany przez dzieci od 8 roku życia oraz osoby z ograniczoną sprawnością fizyczną, ruchową i umysłową lub brakiem doświadczenia i wiedzy tylko wtedy, gdy znajdują się one pod nadzorem lub otrzymały instrukcje, w jaki sposób bezpiecznie korzystać z koca rozgrzewającego i są świadome zagrożeń wynikających z jego użytkowania.
- Dzieciom nie wolno bawić się kocem rozgrzewającym.
- Czyszczenie i konserwacja urządzenia nie mogą być przeprowadzane przez dzieci, chyba że znajdują się one pod opieką osoby dorosłej.
- Koc rozgrzewający nie jest przeznaczony do użytku w szpitalach.
- Ten koc rozgrzewający jest przeznaczony wyłącznie do użytku domowego/prywatnego, a nie do celów komercyjnych.
- Nie wkłuwać igieł.
- Nie używać w stanie złożonym ani pomarszczonym.
- Nie używać w stanie mokrym.
- Koca rozgrzewającego należy używać wyłącznie w połączeniu z przełącznikiem podanym na etykiecie.

- Koc rozgrzewający może być podłączony tylko do napięcia sieciowego wskazanego na etykiecie.
- Pola elektryczne i magnetyczne wytwarzane przez elektryczny koc rozgrzewający mogą w pewnych okolicznościach zakłócić działanie rozrusznika serca. Jednakże ich wartość jest dużo niższa od wartości granicznych: natężenie pola elektrycznego: maks. 5000 V/m, natężenie pola magnetycznego: maks. 80 A/m, indukcja magnetyczna: maks. 0,1 militesli. W związku z tym należy skonsultować się z lekarzem i producentem rozrusznika serca przed użyciem koca rozgrzewającego.
- Nie należy ciągnąć za kabel, skręcać go ani mocno zaginać.
- Kabel i przełącznik wkładu rozgrzewającego mogą powodować ryzyko zahaczenia, uduszenia, potknięcia lub kopnięcia, jeśli nie są prawidłowo rozmieszczone. Użytkownik musi zapewnić bezpieczne ułożenie kabli nadmiarowych i kabli w ogóle.
- Należy często sprawdzać, czy koc rozgrzewający wykazuje ślady zużycia lub uszkodzenia. Po stwierdzeniu takich śladów, w razie nieprawidłowego użycia koca rozgrzewającego lub jeśli urządzenie nie nagrzewa się, należy przed ponownym użyciem wysłać je do serwisu producenta.
- W żadnym wypadku nie wolno otwierać ani naprawiać koca rozgrzewającego (wraz z akcesoriami), ponieważ w przeciwnym razie nie można zagwarantować jego prawidłowego działania. Nieprzestrzeganie tej zasady skutkuje utratą gwarancji.
- Jeśli przewód zasilający tego koca elektrycznego jest uszkodzony, należy go zutylizować. Jeśli nie można go zdemontować, należy zutylizować koc rozgrzewający.
- Nie wystawiać przełączników i przewodów na bezpośrednie działanie promieni słonecznych.
- Podczas gdy ten koc rozgrzewający jest włączony,
 - nie wolno na nim umieszczać żadnych ostro zakończonych przedmiotów,
 - nie wolno na nim umieszczać żadnych źródeł ciepła, takich jak butelka z gorącą wodą, poduszka elektryczna itp.
- Podzespoły elektroniczne przełącznika nagrzewają się podczas użytkowania koca rozgrzewającego. Dlatego nie należy przykrywać przełącznika ani kłaść go na kocu rozgrzewającym po włączeniu.
- Należy bezwzględnie przestrzegać wskazówek dotyczących poniższych rozdziałów: Obsługa, Czyszczenie i konserwacja, Przechowywanie.
- W razie pytań dotyczących użytkowania naszych urządzeń należy zwrócić się do działu obsługi klienta.

3. Użytkowanie zgodne z przeznaczeniem



UWAGA

Koc rozgrzewający może być stosowany wyłącznie do ogrzewania ludzkiego ciała.

4. Obsługa

4.1 Bezpieczeństwo



UWAGA

- Koc rozgrzewający jest wyposażony w system bezpieczeństwa. Czujniki elektryczne zapobiegają przegrzaniu koca na całej powierzchni poprzez automatyczne wyłączenie w razie usterki.
- Ze względów bezpieczeństwa w przypadku uszkodzenia nie wolno dalej używać koca rozgrzewającego — należy go odesłać pod podany adres serwisu.
- Pod żadnym pozorem nie podłączać uszkodzonego koca rozgrzewającego do innego przełącznika tego samego typu. Doprowadziłoby to do ostatecznego wyłączenia przez system bezpieczeństwa w przełączniku.

4.2 Uruchamianie

- Najpierw połącz przełącznik z kocem rozgrzewającym za pomocą złącza wtykowego.
- Następnie włóż wtyczkę do gniazdka.

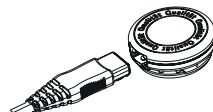

4.3 Włączanie

Przełączyć przełącznik suwakowy (3) po prawej stronie przełącznika na poziom „I” (WŁ.) – patrz rys. przełącznika.

Po włączeniu wskaźnik poziomów temperatury zostanie podświetlony (5).

4.4 Ustawianie temperatury

Aby zwiększyć temperaturę, nacisnąć przycisk Δ (4). Aby zmniejszyć temperaturę, nacisnąć przycisk ∇ (4).

Poziom 0: WYŁ

Poziom 1: minimalne ogrzewanie

Poziom 2–5: Indywidualne ogrzewanie

Poziom 6: maksymalne ogrzewanie



WSKAZÓWKA

Koc można najszybciej rozgrzać, ustawiając najwyższy poziom temperatury ogrzewania.



OSTRZEŻENIE

Jeżeli koc rozgrzewający ma być używany przez kilka godzin, zalecamy ustawienie najniższego poziomu temperatury na przełączniku, aby zapobiec przegrzaniu ciała, które mogłoby spowodować oparzenia skóry lub udar ciepłoty.

4.5 Automatyczne wyłączenie

Koc rozgrzewający wyłącza się automatycznie po 3 godzinach działania. Wskaźnik poziomów temperatury miga po wyłączeniu.

Aby ponownie włączyć koc rozgrzewający, należy ustawić najpierw boczny przełącznik suwakowy WŁ./WYŁ. na 5 sekund w pozycji WYŁ. (0). Po mniej więcej 5 sekundach można ponownie włączyć urządzenie.

4.6 Wyłączenie

W celu wyłączenia koca rozgrzewającego przełączyć boczny przełącznik suwakowy na przełączniku na poziom „0” (WYŁ.). Podświetlenie wskaźnika poziomów temperatury zostanie wygaszone.

WSKAZÓWKA

Jeśli użytkownik nie planuje używać dalej koca, należy przełączyć boczny przełącznik suwakowy WŁ./WYŁ. na poziom „0” (WYŁ.) i wyciągnąć wtyczkę z gniazdka. Następnie należy odłączyć złącze wtykowe i tym samym przełącznik od koca rozgrzewającego.

5. Czyszczenie i konserwacja



OSTRZEŻENIE

Przed czyszczeniem należy każdorazowo wyjąć kabel sieciowy z gniazdka. Następnie należy odłączyć złącze wtykowe i tym samym przełącznik od koca rozgrzewającego. W przeciwnym razie istnieje niebezpieczeństwo porażenia prądem elektrycznym.



UWAGA

Przełącznik nie powinien mieć jakiegokolwiek kontaktu z wodą ani innymi cieczami. W przeciwnym razie może nastąpić uszkodzenie przełącznika.

- Do czyszczenia przełącznika należy używać suchej, niepozostawiającej włókien ściereczki. Nie należy stosować środków chemicznych ani szorujących.
- Niewielkie plamy na kocu rozgrzewającym można usuwać za pomocą wilgotnej szmatki lub gąbki albo niewielkiej ilości delikatnego środka myjącego.



UWAGA

Koca rozgrzewającego nie wolno czyścić chemicznie, wyżyłać, suszyć maszynowo, maglować ani prasować.

- Koc rozgrzewający można prać w pralce.
- Należy ustawić pralkę na program łagodnego prania w temperaturze 30 °C (program prania wełny). Do prania należy użyć delikatnego środka piorącego w ilości przewidzianej przez producenta.



UWAGA

Należy pamiętać, że zbyt częste pranie ma negatywny wpływ na koc rozgrzewający. Dlatego koc rozgrzewający podczas całego okresu jego użytkowania wolno prać w pralce maksymalnie 5 razy.

- Bezpośrednio po praniu jeszcze mokry koc należy całkowicie rozłożyć na suszarce i pozostawić do wyschnięcia.



UWAGA

- Nie wolno stosować klamerek ani innych elementów w celu przypięcia koca do suszarki. W przeciwnym razie może dojść do uszkodzenia koca rozgrzewającego.
- Należy połączyć przełącznik z kocem rozgrzewającym dopiero wtedy, gdy złącze wtykowe i koc rozgrzewający będą całkowicie suche. W przeciwnym razie może dojść do uszkodzenia koca rozgrzewającego.



OSTRZEŻENIE

Nie wolno w żadnym wypadku włączać koca rozgrzewającego w celu jego wysuszenia! W przeciwnym razie istnieje niebezpieczeństwo porażenia prądem elektrycznym.

6. Przechowywanie

Jeśli koc rozgrzewający nie jest używany przez dłuższy czas, zalecamy przechowywać go w oryginalnym opakowaniu. Należy odłączyć złącze wtykowe i tym samym przełącznik od koca rozgrzewającego.



UWAGA

- Należy najpierw zaczekać, aż koc rozgrzewający ostygnie. W przeciwnym razie może dojść do uszkodzenia koca rozgrzewającego.
- Podczas przechowywania koca rozgrzewającego nie należy umieszczać na nim przedmiotów, ponieważ mogłoby to spowodować jego zagięcie.

7. Utylizacja

Ze względu na ochronę środowiska naturalnego po zakończeniu okresu eksploatacji urządzenia nie należy go wyrzucać wraz ze zwykłymi odpadami domowymi. Utylizację należy zlecić w odpowiednim punkcie zbiórki w danym kraju. Urządzenie należy zutylizować zgodnie z dyrektywą o zużytych urządzeniach elektrycznych i elektronicznych – WEEE (Waste Electrical and Electronic Equipment). W razie pytań należy zwrócić się do odpowiedniej instytucji odpowiedzialnej za utylizację.



8. Rozwiązywanie problemów

Problem	Przyczyna	Rozwiązanie
Poziomy temperatury nie są podświetlane, gdy: <ul style="list-style-type: none"> - przełącznik został prawidłowo połączony z kocem rozgrzewającym; - zasilacz jest połączony z prawidłowo działającym gniazdem zasilania; - boczny przełącznik suwakowy na przełączniku jest ustawiony w pozycji „I” (WŁ.). 	System bezpieczeństwa nieodwracalnie wyłączył koc rozgrzewający.	Koc rozgrzewający i przełącznik należy odesłać do serwisu.

9. Dane techniczne

Patrz etykieta z danymi znamionowymi na kocu rozgrzewającym.

10. Gwarancja/serwis

Szczegółowe informacje na temat gwarancji i warunków gwarancji znajdują się w załączonej ulotce gwarancyjnej.



Lees deze gebruiksaanwijzing zorgvuldig door. Volg de waarschuwingen en veiligheidsrichtlijnen op. Bewaar de gebruiksaanwijzing voor later gebruik. Zorg ervoor dat de gebruiksaanwijzing toegankelijk is voor andere gebruikers. Geef als u het apparaat aan iemand anders geeft, ook de gebruiksaanwijzing mee.











Inhoud

1. Leveringsomvang	59	4.4 Temperatuur instellen	62
1.1 Beschrijving van het apparaat	59	4.5 Automatische uitschakelfunctie	63
2. Belangrijke aanwijzingen		4.6 Uitschakelen	63
Voor later gebruik bewaren	60	5. Reiniging en onderhoud	63
3. Voorgeschreven gebruik	62	6. Bewaren	64
4. Bediening	62	7. Verwijdering	64
4.1 Veiligheid	62	8. Wat te doen bij problemen?	64
4.2 Ingebruikname	62	9. Technische gegevens	64
4.3 Inschakelen	62	10. Garantie/service	64

Verklaring van tekens

Op het apparaat, in de gebruiksaanwijzing, op de verpakking en op het typeplaatje van het apparaat worden de volgende symbolen gebruikt:

	WAARSCHUWING; Waarschuwing voor mogelijk lichamelijk gevaar of gevaar voor de gezondheid.		
	LET OP; Veiligheidskennisgeving: mogelijke schade aan apparaat/accessoire.		
	AANWIJZING; Verwijzing naar belangrijke informatie.		
	Aanwijzingen lezen!		Geen naalden insteken!
	Niet gevouwen of in elkaar geschoven gebruiken!		Niet geschikt voor kinderen onder 3 jaar.
	Fabrikant		
	Het apparaat is dubbel geïsoleerd en voldoet derhalve aan veiligheidsklasse 2.		
	Verwijder het apparaat conform de EU-richtlijn betreffende de verwijdering van elektrische en elektronische apparatuur – WEEE (Waste Electrical and Electronic Equipment)		
	Scheid de verpakingscomponenten en voer het afval volgens de lokale voorschriften af.		

	Aanduiding voor de identificatie van het verpakkingsmateriaal. A = materiaalafkorting, B = materiaalnummer: 1-7 = kunststoffen, 20-22 = papier en karton		
	Scheid het product en de verpakkingscomponenten en voer het afval volgens de lokale voorschriften af.		
	Dit product voldoet aan de eisen van de geldende Europese en nationale richtlijnen.		
	UKCA-markering (UK Conformity Assessed)		
	De producten voldoen aantoonbaar aan de eisen van de technische voorschriften van de Euraziatische Economische Unie (EEU).		
	De bij dit apparaat gebruikte stoffen zijn in overeenstemming met de hoge sociaalecologische eisen van de Oekotexstandaard 100, zoals aangetoond door onderzoeksinstituut Hohenstein.		
	Maximale wastemperatuur 30 °C extra voorzichtig was- programma		Niet strijken
			Niet bleken
	Niet chemisch reinigen		Niet drogen in een wasdroger

1. Leveringsomvang

Controleer of de buitenkant van de verpakking van het apparaat intact is en of alle onderdelen aanwezig zijn. Alvorens het apparaat te gebruiken, moet worden gecontroleerd of het apparaat en de toebehoren zichtbaar beschadigd zijn en moet al het verpakkingsmateriaal worden verwijderd. Wij adviseren u om het apparaat bij twijfel niet te gebruiken en contact op te nemen met de verkoper of met de betreffende klantenservice.

- 1 Elektrische bovendeken
- 1 Schakelaar
- 1 Gebruiksaanwijzing

1.1 Beschrijving van het apparaat

1. Stekker
2. Schakelaar
3. Schuifknop (AAN = I/UIT = 0)
4. Toetsen voor het instellen van de temperatuur
5. Verlichte weergave van de temperatuurstanden
6. Stekkeraansluiting

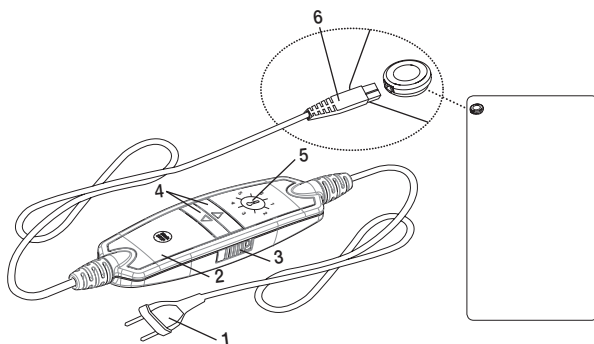

2. Belangrijke aanwijzingen

Voor later gebruik bewaren



WAARSCHUWING

- Het niet opvolgen van de volgende aanwijzingen kan leiden tot persoonlijk letsel of materiële schade (elektrische schokken, brandwonden, brand). De volgende veiligheidsrichtlijnen en risicoaanduidingen dienen niet alleen ter bescherming van jouw gezondheid of de gezondheid van anderen, maar ook ter bescherming van het product. Neem daarom de genoemde veiligheidsrichtlijnen in acht en geef deze gebruiksaanwijzing mee als je het artikel aan een ander geeft.
- Deze elektrische bovendecken mag niet worden gebruikt door personen die ongevoelig zijn voor hitte of die bescherming nodig hebben, omdat zij niet op oververhitting kunnen reageren (zoals diabetici, personen met huidveranderingen door ziekte of littekens op de te behandelen plek en personen die pijnstillers hebben ingenomen of alcohol hebben genuttigd).
- Deze elektrische bovendecken mag niet worden gebruikt bij zeer jonge kinderen (0-3 jaar), omdat zij niet op oververhitting kunnen reageren.
- Kinderen die ouder dan 3 jaar en jonger dan 8 jaar zijn, mogen deze elektrische bovendecken onder toezicht gebruiken. De schakelaar moet daarbij altijd op de laagste temperatuurwaarde zijn ingesteld.
- Deze elektrische bovendecken kan worden gebruikt door kinderen van 8 jaar en ouder en door personen met beperkte fysieke, zintuiglijke of mentale vermogens of gebrek aan ervaring of kennis, wanneer zij de elektrische bovendecken onder toezicht gebruiken of zijn geïnstrueerd over het veilige gebruik ervan en zij de daaruit voortkomende gevaren begrijpen.
- Kinderen mogen niet met de elektrische bovendecken spelen.
- Het apparaat mag niet door kinderen worden gereinigd of onderhouden, tenzij dit onder toezicht gebeurt.
- Deze elektrische bovendecken is niet bedoeld voor gebruik in ziekenhuizen.
- Deze elektrische bovendecken is alleen bestemd voor thuis-/privégebruik, niet voor commercieel gebruik.
- Steek geen naalden in het apparaat!
- Gebruik het apparaat niet als het gevouwen of gekreukt is.
- Gebruik het apparaat niet als het nat is.
- Deze elektrische bovendecken mag alleen samen met de op het etiket aangegeven schakelaar worden gebruikt.

- Dzee elektrische bovendeken mag alleen worden aangesloten op de netspanning die op het etiket wordt vermeld.
- De door deze elektrische bovendeken uitgezonden elektrische en magnetische velden kunnen onder bepaalde omstandigheden de werking van een pacemaker beïnvloeden. De stralingswaarden liggen echter ver onder de grenswaarden: elektrische veldsterkte: max. 5000 V/m, magnetische veldsterkte: max. 80 A/m, magnetische flux-dichtheid: max. 0,1 millitesla. Neem daarom vóór gebruik van deze elektrische bovendeken contact op met je arts of met de fabrikant van de pacemaker.
- Trek niet aan de snoeren en verdraai en knik ze niet.
- Als het snoer en de schakelaar van deze elektrische bovendeken verkeerd worden gelegd, kun je erin blijven hangen, erin verstrengeld raken, erover struikelen of erop gaan staan. De gebruiker moet ervoor zorgen dat te lange snoeren en snoeren in het algemeen veilig worden gelegd.
- Deze elektrische bovendeken dient regelmatig te worden gecontroleerd op tekenen van slijtage of beschadiging. Als er tekenen van slijtage of beschadiging aanwezig zijn, als de elektrische bovendeken niet is gebruikt zoals bedoeld of als de elektrische bovendeken niet meer opwarmt, moet deze voor gebruik worden gecontroleerd door de fabrikant.
- Je mag de elektrische bovendeken (incl. toebehoren) in geen geval openen of zelf repareren. Wanneer je dit toch doet, kan een storingsvrije werking niet langer worden gegarandeerd. Wanneer je deze instructie niet in acht neemt, vervalt de garantie.
- Als het netsnoer van deze elektrische bovendeken beschadigd raakt, moet het worden verwijderd. Als het netsnoer niet van de elektrische bovendeken kan worden losgekoppeld, moet de volledige elektrische bovendeken worden verwijderd.
- Stel schakelaars en leidingen niet bloot aan direct zonlicht.
- Als deze elektrische bovendeken is ingeschakeld, mag er
 - geen scherp voorwerp op worden gelegd,
 - geen warmtebron zoals een kruik of warmtekussen enz. op worden gelegd.
- De elektronische onderdelen in de schakelaar worden warm bij het gebruik van de elektrische bovendeken. De schakelaar mag beslist niet worden afgedekt of op de elektrische bovendeken liggen als de elektrische bovendeken is ingeschakeld.
- Neem te allen tijde de aanwijzingen uit de volgende hoofdstukken in acht: Bediening, Reiniging en onderhoud, Opbergen.

- Mocht je nog vragen hebben over het gebruik van onze apparaten, dan kun je contact opnemen met onze klantenservice.

3. Voorgeschreven gebruik



ATTENTIE

Deze elektrische bovendecken is uitsluitend bedoeld voor het verwarmen van het menselijk lichaam.

4. Bediening

4.1 Veiligheid



ATTENTIE

- De elektrische bovendecken is voorzien van een VEILIGHEIDSSYSTEEM. Deze elektronische sensor-technologie voorkomt oververhitting van de elektrische bovendecken op het totale oppervlak door automatisch uitschakelen bij storingen.
- Let erop dat de elektrische bovendecken na een storing om veiligheidsredenen niet meer kan worden gebruikt en moet worden opgestuurd naar het opgegeven serviceadres.
- Verbind de defecte elektrische bovendecken in geen geval met een andere schakelaar van hetzelfde type. Dit zou eveneens zorgen voor een definitieve uitschakeling door het veiligheidssysteem in de schakelaar.

4.2 Ingebruikname

- Verbind eerst de schakelaar met de elektrische bovendecken door de stekker aan te sluiten.
- Steek daarna de stekker in het stopcontact.

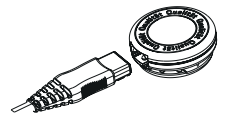

4.3 Inschakelen

Zet de schuifknop (3) op de rechterkant van de schakelaar op stand "I" (AAN) - zie de afbeelding van de schakelaar.

Als het apparaat is ingeschakeld, is de weergave van de temperatuurstanden verlicht (5).

4.4 Temperatuur instellen

Als u de temperatuur wilt verhogen, drukt u op de Δ -toets (4). Als u de temperatuur wilt verlagen, drukt u op de ∇ -toets (4).

- Niveau 0: UIT
 Niveau 1: minimale verwarming
 Niveau 2 - 5: afzonderlijk instelbare verwarming
 Niveau 6: maximale verwarming



AANWIJZING

De elektrische bovendecken warmt het snelst op wanneer u eerst het hoogste temperatuurniveau inschakelt.



WAARSCHUWING

Als de elektrische bovendecken meerdere uren wordt gebruikt, adviseren wij u de laagste temperatuurstand op de schakelaar in te stellen om oververhitting van het lichaam van de gebruiker en mogelijke brandwonden of een hitteberoerte als gevolg daarvan te voorkomen.

4.5 Automatische uitschakelfunctie

Deze elektrische bovendecken wordt na 3 uur automatisch uitgeschakeld. De weergave van de temperatuurstanden knippert nadat het apparaat is uitgeschakeld.

Om de elektrische bovendecken opnieuw in te schakelen, zet u de schuifknop voor AAN/UIT op de zijkant van de schakelaar gedurende 5 seconden op de stand UIT (0). Na ongeveer 5 seconden kunt u het apparaat opnieuw inschakelen.

4.6 Uitschakelen

Zet de schuifknop op de zijkant van de schakelaar op stand "0" (UIT) om de elektrische bovendecken uit te schakelen. De weergave van de temperatuurstanden is dan niet meer verlicht.



AANWIJZING

Zet de schuifknop voor AAN/UIT op de zijkant van de schakelaar op stand "0" (UIT) en trek de stekker uit het stopcontact als u de elektrische bovendecken niet gebruikt. Ontkoppel vervolgens de stekker aansluiting en dus de schakelaar van de elektrische bovendecken.

5. Reiniging en onderhoud



WAARSCHUWING

Trek voordat u het apparaat reinigt de stekker uit het stopcontact. Ontkoppel vervolgens de schakelaar van de elektrische bovendecken door de stekker los te halen. U loopt dan het risico van een elektrische schok.



LET OP

De schakelaar mag nooit in contact komen met water of andere vloeistoffen. Hij kan daardoor beschadigd raken.

- Gebruik voor het reinigen van de schakelaar een droge, pluisvrije doek. Gebruik geen chemische reinigings- of schuurmiddelen.
- Kleine vlekken op de elektrische bovendecken kunnen met een vochtige doek of spons en eventueel met wat vloeibaar fijnwasmiddel worden verwijderd.



LET OP

De elektrische bovendecken mag niet chemisch worden gereinigd en niet worden uitgewrongen, gemengd, gestreken of machinaal worden gedroogd.

- Deze elektrische bovendecken kan in de wasmachine worden gewassen.
- Stel de wasmachine in op een fijnwasprogramma bij 30 °C (wolwasprogramma). Gebruik een fijnwasmiddel en doseer dit volgens de aanwijzingen van de fabrikant.



LET OP

Vaak wassen kan de werking van de elektrische bovendecken beïnvloeden. De elektrische bovendecken mag daarom gedurende zijn totale levensduur maximaal 5 keer in een wasmachine worden gewassen.

- Trek direct na het wassen de nog natte elektrische bovendecken in het oorspronkelijke formaat in vorm en laat hem vlakliggend op een wasrek drogen.



LET OP

- Gebruik geen wasknijpers of andere klemmen om de elektrische bovendeken aan het wasrek te bevestigen. Anders kan de elektrische bovendeken beschadigd raken.
- Sluit de schakelaar pas weer aan op de elektrische bovendeken als de stekkeraansluiting en de elektrische bovendeken helemaal droog zijn. Anders kan de elektrische bovendeken beschadigd raken.



WAARSCHUWING

Schakel de elektrische bovendeken in geen geval in om hem op die wijze te laten drogen! U loopt dan het risico van een elektrische schok.

6. Bewaren

Als u de elektrische bovendeken langere tijd niet gebruikt, adviseren wij u hem in de originele verpakking op te bergen. Trek hiervoor de stekker van de schakelaar uit de aansluiting van de elektrische bovendeken.



LET OP

- Laat de elektrische bovendeken eerst afkoelen. Anders kan de elektrische bovendeken beschadigd raken.
- Leg tijdens het opbergen geen voorwerpen op de elektrische bovendeken om te voorkomen dat er scherpe vouwen in ontstaan.

7. Verwijdering

Met het oog op het milieu mag het apparaat aan het einde van zijn levensduur niet met het gewone huisvuil worden weggegooid. Het verwijderen kan via gespecialiseerde verzamelpunten in uw land gebeuren. Verwijder het apparaat conform de EU-richtlijn voor afgedankte elektrische en elektronische apparatuur – WEEE (Waste Electrical and Electronic Equipment). Voor meer informatie kunt u contact opnemen met de verantwoordelijke instanties voor afvalverwijdering in uw gemeente.



8. Wat te doen bij problemen?

Probleem	Oorzaak	Oplossing
De temperatuurstanden zijn niet verlicht als - de schakelaar volledig met de elektrische bovendeken is verbonden - de stekker met een werkend stopcontact is verbonden - de schuifknop op de zijkant van de schakelaar op stand "I" (AAN) staat	Het veiligheidssysteem heeft de elektrische bovendeken onomkeerbaar uitgeschakeld.	Stuur de elektrische bovendeken en de schakelaar op voor reparatie.

9. Technische gegevens

Zie het etiket met het typeplaatje op de elektrische bovendeken.

10. Garantie/service

Meer informatie over de garantie en de garantievoorzwaarden vindt u in het meegeleverde garantieblad.



Læs denne betjeningsvejledning omhyggeligt igennem. Overhold advarserne og sikkerhedsanvisningerne. Opbevar betjeningsvejledningen til senere brug. Gør betjeningsvejledningen tilgængelig for andre brugere. Vedlæg også betjeningsvejledningen ved overdragelse af apparatet.











Indholdsfortegnelse

1. Leveringsomfang	66	4.4 Indstilling af temperaturen	69
1.1 Beskrivelse af produktet	66	4.5 Automatisk afbryder	69
2. Vigtige anvisninger		4.6 Slukning	69
Gem brugsanvisningen til senere brug	67	5. Rengøring og vedligeholdelse	70
3. Bestemmelsesmæssig anvendelse	68	6. Opbevaring	70
4. Betjening	69	7. Bortskaffelse	71
4.1 Sikkerhed	69	8. Hvad gør jeg, hvis der er problemer?	71
4.2 Ibrugtagning	69	9. Tekniske data	71
4.3 Tænding	69	10. Garanti/service	71

Tegnforklaring for etiket

Følgende symboler anvendes på apparatet, i betjeningsvejledningen, på emballagen og på apparatets typeskilt:

	ADVARSEL; Advarsel om fare for tilskadekomst eller for dit helbred.		
	VIGTIGT; Sikkerhedshenvisning til mulige skader på apparat/tilbehør.		
	BEMÆRK; Henvisning til vigtige informationer.		
	Læs anvisningerne!		Stik ikke nåle ind!
	Må ikke bruges sammenfoldet eller sammenskudt!		Uegnet til børn under 3 år.
	Producent		
	Apparat i beskyttelsesklasse 2		
	Bortskaffelse i henhold til EF-direktivet om affald fra elektrisk og elektronisk udstyr WEEE (Waste Electrical and Electronic Equipment)		
	Skil emballagekomponenterne ad, og bortskaf dem i overensstemmelse med de lokale bestemmelser.		

	Mærkning til identifikation af emballagemateriale. A = materialeforkortelse, B = materialenummer: 1-7 = plast, 20-22 = papir og pap		
	Produktet og emballagekomponenterne skal adskilles og bortskaffes i henhold til de lokale bestemmelser.		
	Dette produkt opfylder kravene i de gældende europæiske og nationale direktiver.		
	Britisk overensstemmelsesvurdering		
	Produkterne er påviseligt i overensstemmelse med kravene i de tekniske regler for Den Eurasiske Økonomiske Union.		
	De tekstiler, der bruges i dette apparat, opfylder de høje humanøkologiske krav i Oeko-TEX Standard 100, som der er eftervist af Forschungsinstitut Hohenstein.		
	Maksimal vasketemperatur 30 °C meget skånsomt program		Må ikke stryges
			Må ikke bleges
	Må ikke renses kemisk		Må ikke tørres i tørretumbleren

1. Leveringsomfang

Kontrollér, om apparatets emballage er ubeskadiget, og om alt indhold er i æsken. Kontrollér før brug, at apparatet og tilbehøret ikke har synlige skader, og at alt emballagemateriale er fjernet. Anvend ikke apparatet i tvivlstilfælde, og kontakt din forhandler eller den anførte serviceadresse.

- 1 Varmetæppe
- 1 Kontakt
- 1 Brugsanvisning

1.1 Beskrivelse af produktet

1. Stik
2. Betjeningsdel
3. Skydekontakt (TÆND = I / SLUK = 0)
4. Knapper til indstilling af temperaturen
5. Belyst visning af temperaturtrin
6. Forbindelsesstik

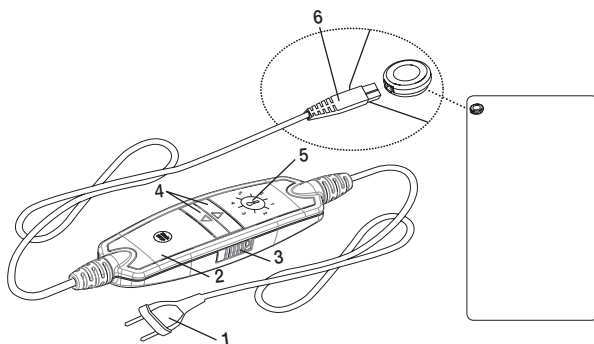

2. Vigtige anvisninger

Gem brugsanvisningen til senere brug



ADVARSEL

- Følges nedenstående anvisninger ikke, kan det medføre personskader eller materielle skader (elektrisk stød, forbrændinger, brand). Følgende sikkerheds- og fareanvisninger er ikke kun beregnet til beskyttelse af din eller andres sundhed, men også til beskyttelse af produktet. Overhold derfor disse sikkerhedsanvisninger, og lad denne brugsanvisning følge med, hvis du giver produktet til en anden.
- Varmetæppet må ikke anvendes på varmeufølsomme og andre meget pasningskrævende personer, da disse ikke kan reagere på overophedning (f.eks. diabetikere, personer med sygdomsbetingede ændringer i huden eller arrede områder på anvendelsesstedet eller efter indtagelse af smertestillende medicin eller alkohol).
- Varmetæppet må ikke anvendes på meget unge børn (0-3 år), da disse ikke kan reagere på overophedning.
- Varmetæppet kan anvendes af børn, der er over 3 år og under 8 år, når de er under opsyn, men betjeningsdelen skal altid være indstillet til den laveste temperatur.
- Varmetæppet kan anvendes af ældre børn fra 8 år og derover samt af personer med nedsat fysisk, sensorisk eller mental funktionsevne eller mangel på erfaring og viden, hvis de er under opsyn og er blevet instrueret i sikker brug af sengetæppet og forstår de dermed forbundne farer.
- Børn må ikke lege med varmetæppet.
- Rengørings- og brugervedligeholdelse må ikke udføres af børn, medmindre de er under opsyn.
- Varmetæppet er ikke beregnet til brug på hospitaler.
- Varmetæppet er kun beregnet til privat brug i hjemmet, ikke til erhvervsmæssig brug.
- Stik ikke nåle i.
- Må ikke anvendes i foldet eller sammenpresset tilstand.
- Må ikke anvendes i våd tilstand.
- Varmetæppet må kun anvendes sammen med den kontakt, der fremgår af etiketten.
- Varmetæppet må kun tilsluttes den netspænding, der fremgår af etiketten.

- De elektriske og magnetiske felter, som udgår fra det elektriske varmetæppe, kan muligvis forstyrre funktionen af en pacemaker. De ligger dog langt under grænseværdierne: elektrisk feltstyrke: maks. 5000 V/m, magnetisk feltstyrke: maks. 80 A/m, magnetisk fluxtæthed: maks. 0,1 milli-tesla. Spørg derfor din læge og producenten af pacemakeren, før du anvender sengetæppet, hvis du bruger pacemaker.
- Undgå at trække i ledningerne eller at dreje eller knække dem skarpt.
- Hvis varmetæppets ledning og betjeningsdel anbringes forkert, er der risiko for, at man kan blive viklet ind i dem, blive kvalt, falde over dem eller træde på dem. Brugeren skal sørge for, at overskydende ledning og ledninger generelt er anbragt sikkert.
- Kontrollér ofte, om varmetæppet har tegn på slid eller beskadigelser. Hvis sådanne tegn konstateres, hvis varmetæppet har været anvendt forkert, eller hvis det ikke længere varmer, skal den kontrolleres af producenten, før det anvendes igen.
- Varmetæppet (inkl. tilbehør) må under ingen omstændigheder åbnes eller repareres, da en fejlfri funktion ellers ikke længere kan garanteres. Overholdes dette ikke, bortfalder garantien.
- Hvis el-ledningen til dette varmetæppe bliver beskadiget, skal den bortskaffes. Hvis den ikke kan tages af, skal varmetæppet bortskaffes.
- Undgå at udsætte afbrydere og ledninger for direkte sollys.
- Mens varmetæppet er tændt, må du
 - ikke placere nogen skarpe genstande på det,
 - ikke placere nogen varmekilder såsom en varmeflaske, varmepude eller lignende på det.
- De elektroniske komponenter i kontakten bliver varme under brugen af varmetæppet. Kontakten må derfor ikke tildækkes eller ligge på varmetæppet, når dette anvendes.
- Følg altid anvisningerne i følgende kapitler: Betjening, rengøring og vedligeholdelse, opbevaring.
- Hvis du har spørgsmål om anvendelsen af vores apparater, bedes du henvende dig til vores kundeservice.

3. Bestemmelsesmæssig anvendelse



VIGTIGT

Dette varmetæppe er kun beregnet til opvarmning af den menneskelige krop.

4. Betjening

4.1 Sikkerhed



VIGTIGT

- Varmetæppet er udstyret med et SIKKERHEDSSYSTEM. Denne elektroniske sensortechnik forhindrer en overophedning af varmetæppet over hele dets flade ved hjælp af automatisk slukning i tilfælde af fejl.
- Bemærk, at varmetæppet efter en fejl af hensyn til sikkerheden ikke længere må anvendes og skal indsendes til den angivne serviceadresse.
- Forbind under ingen omstændigheder det defekte varmetæppe med en anden betjeningsdel af samme type. Det vil også føre til, at sikkerhedssystemet i betjeningsdelen udfører en endelig slukning.

4.2 Ibrugtagning

- Forbind først kontakten med varmetæppet ved at samle forbindelsesstikket.
- Sæt derefter stikket i stikkontakten.

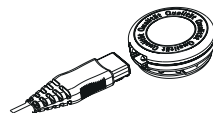

4.3 Tænding

Bevæg skydekontakten (3) på højre side af kontakten til trin „I“ (TIL) - se fig. Kontakt. I tændt tilstand er visningen af temperaturtrinnene belyst (5).

4.4 Indstilling af temperaturen

Du forøger temperaturen ved at trykke på Δ -knappen (4). Du sænker temperaturen ved at trykke på ∇ -knappen (4).

Trin 0: FRA

Trin 1: Minimal varme

Trin 2-5: Individuel varme

Trin 6: Maksimal varme



BEMÆRK

Du opnår den hurtigste opvarmning af varmetæppet ved først at indstille det højeste temperaturtrin.



ADVARSEL

Hvis varmetæppet anvendes i flere timer, anbefaler vi at indstille det laveste temperaturtrin på kontakten for at undgå overophedning af kroppen og dermed forebygge en forbrænding eller et hedeslag.

4.5 Automatisk afbryder

Dette varmetæppe slukker automatisk efter 3 timer. Visningen af temperaturtrinnene blinker efter slukningen. Hvis du vil tænde varmetæppet igen, skal du først bevæge tænd/sluk-skydekontakten i siden til positionen FRA (0) i 5 sekunder. Efter ca. 5 sekunder kan du tænde det igen.

4.6 Slukning

Bevæg skydekontakten på siden af kontakten til trin „0“ (FRA) for at slukke varmetæppet. Derefter lyser visningen af temperaturtrinnene ikke længere.



BEMÆRK

Hvis varmetæppet ikke anvendes, skal du bevæge tænd/sluk-skydekontakten i siden til trin „0“ (FRA) og trække stikket ud af stikkontakten. Kobl derefter forbindelsesstikket og dermed betjeningsdelen fra varmetæppet.“

5. Rengøring og vedligeholdelse



ADVARSEL

Træk før rengøring altid først stikket ud af stikkontakten. Adskil derefter forbindelsesstikket og dermed kontakten fra varmetæppet. I modsat fald er der fare for elektrisk stød.



VIGTIGT

Kontakten må aldrig komme i kontakt med vand eller andre væsker. I modsat fald kan den blive beskadiget.

- Anvend en tør, fnugfri klud til rengøring af kontakten. Anvend aldrig kemiske rengøringsmidler eller skuremidler.
- Små pletter på varmetæppet kan fjernes med en fugtet klud eller svamp samt om nødvendigt med lidt flydende finvaskemiddel.



VIGTIGT

Bemærk, at varmetæppet ikke må renses kemisk, vrides, maskintørres, rulles eller stryges.

- Dette varmetæppe kan vaskes i maskine.
- Indstil vaskemaskinen på speciel skånevask ved 30 °C (uldvask). Benyt et finvaskemiddel, og dosér det efter producentens angivelser.



VIGTIGT

Bemærk, at varmetæppet belastes ved at blive vasket alt for ofte. Varmetæppet bør derfor højst vaskes 5 gange i en vaskemaskine i hele sin levetid.

- Træk det endnu fugtige varmetæppe i form til original størrelse lige efter vask, og bred det fladt ud over et tørrestativ.



VIGTIGT

- Anvend ikke tøjklammer eller lignende for at fastgøre varmetæppet til tørrestativet. I modsat fald kan varmetæppet blive beskadiget.
- Slut først kontakten til varmetæppet igen, når stikforbindelsen, varmetæppet og tekstilbetrækket er helt tørre. I modsat fald kan varmetæppet blive beskadiget.



ADVARSEL

Tænd under ingen omstændigheder varmetæppet for at tørre det! I modsat fald er der fare for elektrisk stød.

6. Opbevaring

Hvis du ikke skal anvende varmetæppet i længere tid, anbefaler vi, at du opbevarer det i den originale emballage. Adskil til dette formål forbindelsesstikket og dermed kontakten fra varmetæppet.



VIGTIGT

- Lad først varmetæppet køle af. I modsat fald kan varmetæppet blive beskadiget.
- Læg ikke genstande på varmetæppet under opbevaring. På denne måde undgår du, at det får skarpe knæk.

7. Bortskaffelse

Af hensyn til miljøet må apparatet ikke bortskaffes sammen med almindeligt husholdningsaffald, når det er udtjent. Bortskaffelse kan ske på det pågældende lokale indsamlingssted. Apparatet skal bortskaffes i henhold til EU-direktivet vedrørende elektronisk affald – WEEE (Waste Electrical and Electronic Equipment). Henvend dig til din kommunes tekniske forvaltning, hvis du har andre spørgsmål.



8. Hvad gør jeg, hvis der er problemer?

Problem	Årsag	Afhjælpning
Temperaturrinnene lyser ikke, når - betjeningsdelen er helt forbundet med varmetæppet. - stikket er sat i en fungerende stikkontakt. - skydekontakten i siden er indstillet på trinnet "I" (TIL).	Sikkerhedssystemet har slukket varmetæppet permanent.	Send varmetæppet og kontakten til service.

9. Tekniske data

Se typeskilt-etiketten på varmetæppet.

10. Garanti/service

Nærmere oplysninger om garantien og garantibetingelserne findes i det medfølgende garantihæfte.



Läs igenom denna bruksanvisning noggrant. Följ varnings- och säkerhetsinformationen. Spara bruksanvisningen för framtida bruk. Se till att bruksanvisningen är tillgänglig för andra användare. Om produkten överläts till någon annan ska bruksanvisningen medfölja produkten.











Innehåll

1. Förpackningsinnehåll 73	4.4 Ställa in temperaturen 76
1.1 Produktbeskrivning 73	4.5 Automatisk avstängning 76
2. Viktig information	4.6 Stänga av 76
Spara bruksanvisningen så att den kan användas senare 74	5. Rengöring och skötsel 77
3. Avsedd användning 75	6. Förvaring 77
4. Användning 76	7. Avfallssortering 78
4.1 Säkerhet 76	8. Vad gör jag om problem uppstår? 78
4.2 Användning 76	9. Tekniska data 78
4.3 Inkoppling 76	10. Garanti/service 78

Teckenförklaring

På produkten, i bruksanvisningen, på förpackningen och på märkskylten används följande symboler:

	WARNING; Varnar för risk för personskada eller fara för hälsan.		
	OBS; Varnar för risk för skador på apparaten eller dess tillbehör.		
	OBSERVERA; Indikerar viktig information.		
	Läs anvisningarna!		Stick ej nålar i dynan!
	Får ej användas ihopvikt eller ihopskjuten!		Får inte användas av barn under tre år!
	Tillverkare		
	Apparat med skyddsklass 2		
	Avfallshandtera produkten enligt EG-direktivet om avfall som utgörs av eller innehåller elektriska eller elektroniska produkter – WEEE (Waste Electrical and Electronic Equipment).		
	Sortera förpackningskomponenterna och avfallshandtera dem i enlighet med de kommunala föreskrifterna.		

	Märkning för identifiering av förpackningsmaterial. A = materialförkortning, B = materialnummer: 1–7 = plast, 20–22 = papper och kartong		
	Separera produkten och förpackningskomponenterna och avfallshandera enligt kommunala föreskrifter.		
	Denna produkt uppfyller kraven i gällande europeiska och nationella riktlinjer.		
	UKCA-märke		
	Produkterna har bevisats uppfylla kraven i EAEU:s tekniska regelverk.		
	De textilier som har använts för denna apparat uppfyller de höga humanekologiska kraven i Oeko-Tex Standard 100, vilket har fastställts av forskningsinstitutet Hohenstein.		
	Maximal tvätttemperatur 30 °C mycket skonsamt program		Får ej strykas
			Får ej blekas
	Ej kemtvätt		Får ej torkas i torktumlare

1. Förpackningsinnehåll

Kontrollera att produktförpackningen är oskadad och att alla delar finns med. Före användning bör du kontrollera att produkten och tillbehören inte har några synliga skador och att allt förpackningsmaterial har avlägsnats. Använd den inte i tveksamma fall utan vänd dig i stället till återförsäljaren eller till vår serviceadress.

- 1 Värmetäcke
- 1 Kontrollenhet
- 1 Bruksanvisning

1.1 Produktbeskrivning

1. Kontakt
2. Strömbrytare
3. Skjutreglage (PÅ = I/AV = 0)
4. Knappar för temperaturinställning
5. Upplyst visning av temperaturstegen
6. Anslutning

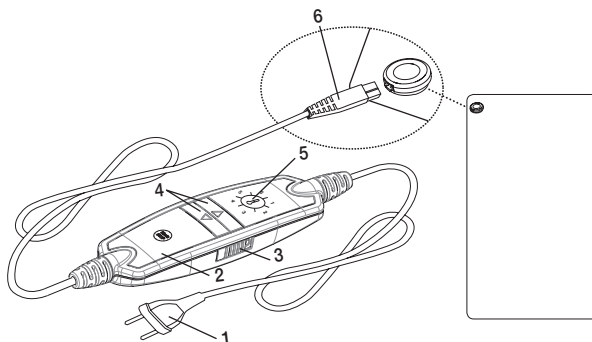

2. Viktig information

Spara bruksanvisningen så att den kan användas senare



VARNING

- Om nedanstående anvisningar inte följs kan konsekvensen bli personskador eller materiella skador (elstöt, brännskador, brand). Följande säkerhetsanvisningar och varningar skyddar inte bara din och andra personers hälsa, utan även produkten. Följ säkerhetsanvisningarna och låt bruksanvisningen följa med produkten om den ska användas av någon annan.
- Detta värmetäcke får inte användas av värmeokänsliga eller andra mycket skyddsbehövande personer, eftersom dessa inte kan reagera på överhettning (till exempel diabetiker, personer med sjukdomsframkallade hudförändringar, personer med ärr i behandlingsområdet eller personer som har tagit läkemedel eller druckit alkohol).
- Värmetäcket får inte användas av mycket små barn (0–3 år) eftersom dessa inte kan reagera på överhettning.
- Värmetäcket får användas av barn över 3 år och yngre än 8 år om de hålls under uppsikt och om reglaget alltid står på det lägsta temperaturvärdet.
- Värmetäcket får användas av barn över 8 år och av personer med begränsad fysisk, sensorisk eller mental förmåga eller bristande erfarenheter och kunskaper, under förutsättning att de övervakas eller instrueras i hur produkten ska användas på ett säkert sätt och förstår vilka risker det innebär.
- Låt inte barn leka med värmetäcket.
- Rengöring och allmänt underhåll får ej utföras av barn som inte står under uppsikt av en vuxen.
- Värmetäcket är inte avsett för kommersiellt bruk eller för användning på sjukhus.
- Det här värmetäcket är endast avsett för privat bruk och får inte användas i kommersiellt syfte.
- Stick inga nålar i produkten.
- Får ej användas hopvikt eller hoprullat.
- Får ej användas i vått tillstånd.
- Värmetäcket får enbart användas tillsammans med den kontrollenhet som anges på etiketten.
- Värmetäcket får enbart anslutas till den nätspanning som anges på etiketten.

- De elektriska och magnetiska fält som avges av värmtäcket kan ibland störa funktionen hos en pacemaker. De ligger dock långt under gränsvärdena för elektrisk fältstyrka: max. 5 000 V/m, magnetisk fältstyrka: max. 80 A/m, magnetisk flödesdensitet: max. 0,1 milli-Tesla. Rådgör med din läkare och tillverkaren av pacemakern innan du använder värmtäcket.
- Dra inte i kablarna, vrid dem inte och böj eller vik dem inte kraftigt.
- Om värmtäckets kabel och reglage anordnas på fel sätt kan det medföra risk för att fastna, strypas, snubbla eller trampa på dem. Användaren måste se till att utnyttjad kabellängd och kabeln i allmänhet dras på ett säkert sätt.
- Kontrollera regelbundet om värmtäcket är skadat eller slitet. Om sådana tecken finns, om värmtäcket har använts på ett felaktigt sätt eller om det inte värms upp längre måste det kontrolleras av tillverkaren innan det används igen.
- Öppna eller reparera aldrig värmtäcket (eller dess tillbehör) på egen hand eftersom det då inte längre går att garantera att det kommer att fungera felfritt. Om denna anvisning inte följs upphör garantin att gälla.
- Om värmtäckets strömssladd skadas måste sladden kasseras. Om sladden inte går att koppla ur måste värmtäcket kasseras.
- Utsätt inte strömbrytaren eller kablarna för direkt solljus.
- Medan värmtäcket är på får
 - inga föremål med vassa kanter läggas på det
 - inga värmekällor som t.ex. värmeflaskor, värmekuddar eller liknande läggas på det.
- De elektroniska komponenterna i kontrollenheten värms upp när värmtäcket används. Kontrollenheten får därför inte övertäckas eller ligga ovanpå värmtäcket när det används.
- Observera ovillkorligen anvisningarna i följande avsnitt: Användning, rengöring och skötsel, förvaring.
- Om du vill veta mer om användningen av våra produkter är du välkommen att ta kontakt med vår kundtjänst.

3. Avsedd användning



OBS!

Detta värmtäcke får enbart användas för att värma upp den mänskliga kroppen.

4. Användning

4.1 Säkerhet



OBS!

- Värmetäcket är försedd med ett SÄKERHETSSYSTEM. Denna elektroniska sensortechnik förhindrar att värmetäckets hela yta överhettas, genom automatisk avstängning vid fel.
- Observera att värmetäcket av säkerhetsskäl inte längre kan användas efter ett fel, utan måste skickas in till den angivna serviceadressen.
- Anslut aldrig det defekta värmetäcket till en annan kontrollenhet av samma typ. Det gör att det stängs av genom säkerhetssystemet i kontrollenheten.

4.2 Användning

- Anslut först kontrollenheten till värmetäcket genom att koppla ihop stickkontakten.
- Sätt sedan i nätkontakten i eluttaget.

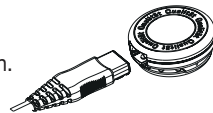

4.3 Inkoppling

Ställ skjutreglaget (3) på kontrollenhetens högra sida på nivå "1" (PÅ) enligt bilden av kontrollenheten. Temperaturnivåerna är belysta när produkten är påslagen (5).

4.4 Ställa in temperaturen

Tryck på Δ -knappen (4) för att höja temperaturen. Tryck på ∇ -knappen (4) för att sänka temperaturen.

Nivå 0: AV

Nivå 1: Minimal värme

Nivå 2–5: Individuell värme

Nivå 6: Maxvärme



OBSERVERA

Värmetäcket värms upp snabbast om du ställer in den högsta temperaturnivån först.



VARNING

Om värmetäcket används under flera timmar rekommenderar vi att den lägsta temperaturnivån ställs in via kontrollenheten för att undvika att användaren blir för varm och att det uppstår brännskador.

4.5 Automatisk avstängning

Värmetäcket stängs av automatiskt efter 3 sekunder. Indikatorn för temperaturnivå blinkar när det är avstängt. Ställ sidoskjutreglaget för PÅ/AV på kontrollenheten på AV (0) i fem sekunder för att slå på värmetäcket igen. Efter cirka fem sekunder kan du starta värmedynan igen.

4.6 Stänga av

Ställ in skjutreglaget på sidan av kontrollenheten på nivå "0" (AV) för att stänga av värmetäcket. Temperaturstegen släcks då.



OBSERVERA

När värmetäcket inte ska användas ställer du sidoskjutreglaget för PÅ/AV på steg "0" (AV) och drar ut nätkontakten från eluttaget. Dra därefter ut kontakten och därmed kontrollenheten från värmetäcket.

5. Rengöring och skötsel



VARNING

Dra alltid ut nätkontakten ur eluttaget före rengöring. Koppla sedan ur kontakten och därmed kontrollenheten från värmeket. Risk för elstötar.



OBS

Kontrollenheten får aldrig komma i kontakt med vatten eller andra vätskor. I annat fall kan den skadas.

- Rengör kontrollenheten med en torr luddfri trasa. Använd inga kemiska rengöringsmedel eller allrengöringsmedel.
- Mindre fläckar på värmeket kan avlägsnas med en fuktad trasa eller svamp samt vid behov lite flytande fintvättmedel.



OBS

Observera att värmeket inte får rengöras kemiskt, vridas ur, torkas i maskin, manglas eller strykas.

- Värmeket kan tvättas i maskin.
- Ställ tvättmaskinen på ett särskilt skonsamt tvättprogram vid 30 °C (ylletvätt). Använd ett fintvättmedel och dosera det enligt tillverkarens anvisningar.



OBS

Observera att värmeket slits om den tvättas alltför ofta. Värmeket ska därför tvättas maximalt fem gånger i tvättmaskin under hela livslängden.

- Direkt efter tvätten ska det ännu fuktiga värmeket dras till originalmåttan i formen. Låt det sedan torka plant utbredd över en tvättställning.



OBS

- Använd inga tvättklämmor eller liknande för att fästa värmeket vid tvättställningen. Tacket kan skadas.
- Anslut inte kontrollenheten till värmeket igen förrän kopplingsdelen och tacket är helt torra. I annat fall kan tacket skadas.



VARNING

Koppla aldrig in värmeket för att det ska torka! Risk för elstötar.

6. Förvaring

Om du inte tänker använda värmeket under en längre tid rekommenderar vi att du förvarar det i originalförpackningen. Dra ut kontakten och därmed kontrollenheten från värmeket.



OBS

- Låt värmedynan svalna först. I annat fall kan dynan skadas.
- Lägg inga föremål på värmedynan under förvaringen för att undvika att den böjs tvärt.

7. Avfallssortering

Av miljöskäl får produkten inte kastas i hushållsavfallet. Lämna den i stället till en återvinningscentral. Produkten ska avyttras i enlighet med EG-direktivet om avfall som utgörs av eller innehåller elektriska eller elektroniska produkter – WEEE. Om du har frågor som rör avfallshantering kan du vända dig till ansvarig kommunal myndighet.



8. Vad gör jag om problem uppstår?

Problem	Orsak	Åtgärd
Temperaturnivåerna lyser inte när - kontrollenheten är helt kopplad till värmätäcket - nätkontakten är ansluten till ett fungerande eluttag - skjutreglaget på sidan av kontrollenheten står på nivå "I" (PÅ)	Säkerhetssystemet har stängts av värmätäcket och det går inte att använda.	Skicka in värmätäcket och kontrollenheten för service.

9. Tekniska data

Se typskyltsetiketten på värmätäcket.

10. Garanti/service

Mer information om garantin och garantivillkoren hittar du i den medföljande garantifoldern.



Les nøye gjennom denne bruksanvisningen. Følg advarslene og sikkerhetsmerknadene. Oppbevar bruksanvisningen for senere bruk. Sørg for at den også er tilgjengelig for andre brukere. Hvis du gir produktet videre til andre, skal bruksanvisningen følge med.











Innhold

1. Innhold	80	4.4 Stille inn temperaturen	83
1.1 Beskrivelse av apparatet	80	4.5 Frakoblingsautomatikk	83
2. Viktig informasjon		4.6 Slå av	83
Oppbevar for senere bruk	81	5. Rengjøring og vedlikehold	84
3. Forskriftsmessig bruk	82	6. Oppbevaring	84
4. Betjening	83	7. Avfallshåndtering	85
4.1 Sikkerhet	83	8. Hva man skal gjøre ved problemer	85
4.2 Bruk	83	9. Tekniske data	85
4.3 Slå på	83	10. Garanti/service	85

Tegnforklaring

Det brukes følgende symboler på selve enheten, i bruksanvisningen, på emballasjen og på enhetens merking:

	ADVARSEL; Farehenvisning til fare for skader eller fare for din helse.		
	OBS; Sikkerhetshenvisning til mulige skader på apparat/tilbehør.		
	HENVISNING; Henvisning til viktig informasjon.		
	Les veiledningen!		Ikke stikk nåler i produktet!
	Underlaget må ikke brukes når det er foldet eller skjøvet sammen!		Ikke egnet for barn under 3 år.
	Produsent		
	Apparat i beskyttelsesklasse 2		
	Avhendes i samsvar med EU-direktivet for elektrisk og elektronisk utstyr WEEE (Waste Electrical and Electronic Equipment)		
	Skill emballasjekomponentene og kast dem i henhold til lokale forskrifter.		

	Merking for å identifisere emballasjematerialet. A = materialforkortelse, B = materialnummer: 1-7 = kunststoff, 20-22 = papp og papir		
	Skill produktet og emballasjekomponentene, og kast dem i henhold til gjeldende bestemmelser.		
	Dette produktet oppfyller alle kravene i de gjeldende europeiske og nasjonale direktivene.		
	Samsvarsvurderingsmerke fra Storbritannia		
	Produktene oppfyller kravene i EAWUs tekniske forskrifter.		
	Tekstilene som benyttes ved dette apparatet oppfyller de høye humanøkologiske krav i Oeko-Tex Standard 100, som påvist av Forschungsinstitut Hohenstein.		
	Maksimal vasketemperatur 30 °C svært skånsom prosess		Må ikke strykes
			Må ikke blekes
	Må ikke utsettes for kjemisk rensing		Må ikke tørkes i tørketrommel

1. Innhold

Kontroller at emballasjen på apparatet er uskadd og at innholdet er komplett. Kontroller før bruk at apparatet og tilbehøret ikke har synlige skader og at all emballasje er fjernet. Ikke bruk apparatet hvis du tror det kan være skadet. Henvend deg i stedet til din lokale forhandler eller kontakt kundeservice.

- 1 Varmepledd
- 1 Bryter
- 1 Bruksanvisning

1.1 Beskrivelse av apparatet

- 1. Nettstøpsel
- 2. Bryter
- 3. Skyvebryter (PÅ = I / AV = 0)
- 4. Knapper for innstilling av temperatur
- 5. Belyst indikator for temperaturtrin
- 6. Støpselkobling

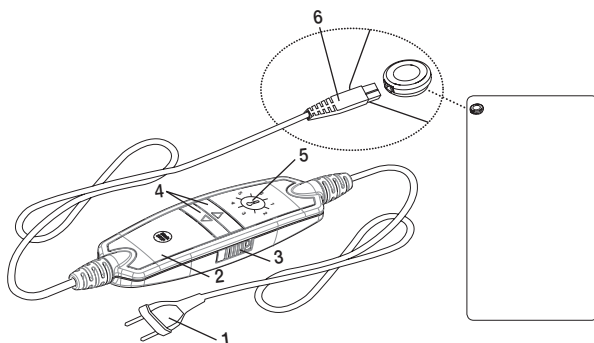

2. Viktig informasjon

Oppbevar for senere bruk



ADVARSEL

- Hvis anvisningene ikke følges, kan det oppstå personskader eller materielle skader (elektrisk støt, forbrenninger på huden, brann). Sikkerhetsanvisningene nedenfor er for å beskytte din egen og andres helse og dessuten for å beskytte produktet. Derfor må disse sikkerhetsanvisningene følges, og de må legges ved hvis du gir produktet videre til en tredjepart.
- Dette varmepleddet må ikke brukes av personer som er ufølsomme overfor varme, og heller ikke av personer som er ekstra utsatte fordi de ikke kan reagere på overoppheting (f.eks. diabetikere, personer med sykdommer forårsaket av hudforandringer eller arr i anvendelsesområdet, etter inntak av smertestillende medikamenter eller alkohol).
- Dette varmepleddet må ikke brukes av barn mellom 0 og 3 år fordi så små barn ikke kan reagere på overoppheting.
- Varmeteppet kan brukes av barn over 3 år og under 8 år under tilsyn av en voksen. Bryteren skal da alltid være innstilt på minimumstemperaturen.
- Dette varmepleddet kan brukes av barn på 8 år og eldre, samt av personer med reduserte fysiske, sensoriske eller mentale ferdigheter eller av personer som mangler erfaring og kunnskap, når de er under tilsyn eller har fått opplæring i sikker bruk av produktet og vet hvilke farer som er forbundet med det.
- Barn må ikke leke med produktet.
- Barn må ikke rengjøre og vedlikeholde produktet uten tilsyn.
- Dette varmepleddet er ikke beregnet til bruk på sykehus.
- Dette varmeteppet er kun ment for bruk i boliger/private omgivelser, ikke profesjonelt.
- Ikke stikk nåler i varmepleddet!
- Ikke bruk varmepleddet når det er brettet eller presset sammen.
- Må ikke benyttes i våt tilstand.
- Dette varmepleddet må bare brukes sammen med bryteren som er angitt på etiketten.
- Varmeteppet skal kun kobles til den nettspenningen som er angitt på etiketten.

- De elektriske og magnetiske feltene som skapes av dette elektriske varmepleddet, kan under visse omstendigheter virke forstyrrende på en pacemaker. De ligger imidlertid under grenseverdiene: Elektrisk feltstyrke: maks. 5000 V/m; magnetisk feltstyrke: maks. 80 A/m; magnetisk flukstetthet: maks. 0,1 millitesla. Rådfør deg med legen og produsenten av pacemakeren før du bruker varmepleddet.
- Ikke trekk, vri eller lag skarp knekk på ledningene.
- Kabelen og bryteren på varmepleddet kan medføre fare for å hektes fast og for kvelning og snubling dersom den plasseres feil. Brukeren må sikre at overflødige kabler og kabler generelt plasseres på et trygt sted.
- Kontroller med jevne mellomrom om varmepleddet viser tegn på slitasje eller skader. Hvis du oppdager slike tegn, hvis varmepleddet er blitt brukt feil eller hvis det ikke lenger varmes opp, må du få det kontrollert av produsenten før du kobler det til på nytt.
- Ikke prøv å åpne eller reparere varmepleddet selv (inkl. tilbehør). Hvis du gjør, det kan det ikke lenger garanteres at apparatet vil fungere korrekt. Overholdes ikke denne regelen, blir garantien ugyldig.
- Hvis strømledningen til dette varmepleddet blir skadd, må den kasseres. Hvis det ikke er avtakbar, må varmepleddet kasseres.
- Ikke utsett brytere og ledninger for direkte sollys.
- Når varmeteppe er slått på,
 - må det ikke legges gjenstander med skarpe kanter på det,
 - må det ikke plasseres varmekilder på den, som varmekasser, varmeretter eller lignende.
- De elektroniske komponentene i bryteren varmes opp ved bruk av varmepleddet. Bryteren må derfor ikke tildekkes eller ligge oppå varmepleddet når det er i bruk.
- Det er viktig at du følger instruksjonene i følgende kapitler: Betjening, rengjøring og pleie, oppbevaring.
- Hvis du har andre spørsmål angående bruken av et av våre produkter, kan du henvende deg til vår kundeservice.

3. Forskriftsmessig bruk



OBS

Dette varmepleddet er bare ment til oppvarming av menneskekroppen.

4. Betjening

4.1 Sikkerhet



OBS

- Varmepleddet er utstyrt med et SIKKERHETSSYSTEM. Systemets sensorteknologi hindrer overoppheting av varmepleddet på hele overflaten takket være automatisk utkobling ved feil.
- Etter en feil kan varmepleddet av sikkerhetsgrunner ikke lenger brukes; det må sendes inn til den angitte serviceadressen for reparasjon.
- Koble aldri den defekte varmepleddet til en annen bryter av den samme typen. Dette ville også føre til en endelig utkobling på grunn av sikkerhetssystemet i bryteren.

4.2 Bruk

- Ikke forbind bryteren med varmepleddet før du har satt sammen støpselkoblingen.
- Sett så støpselet inn i stikkontakten.

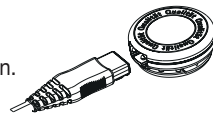

4.3 Slå på

Sett skyvebryteren (3) på høyre side av bryteren på trinnet „I“ (PÅ) - se ill. bryter. Når produktet er på, lyser indikatoren for temperaturtrinn (5).

4.4 Stille inn temperaturen

Trykk på knappen Δ (4) for å øke temperaturen. Trykk på knappen ∇ (4) for å redusere temperaturen.

Trinn 0: AV
Trinn 1: Minimal varme
Trinn 2 – 5: Individuell varme
Trinn 6: Maksimal varme



HENVISNING

Den raskeste måten å varme opp pleddet på, er å velge det høyeste temperaturtrinnet.



ADVARSEL

Hvis varmepleddet brukes i flere timer, anbefaler vi at temperaturen stilles inn på laveste nivå for å unngå overoppheting av kroppen og en ev. påfølgende hudforbrenning eller hetslag.

4.5 Frakoblingsautomatikk

Denne varmepleddet slår seg automatisk av etter 3 timer. Indikatoren for temperaturtrinn blinker når utkoblingen er fullført.

For å slå varmepleddet på igjen setter du først skyvebryteren for AV/PÅ på siden av bryteren i posisjonen AV (0) og venter 5 sekunder. Etter ca. 5 sekunder kan du slå produktet på igjen.

4.6 Slå av

Sett skyvebryteren på siden av bryteren på trinnet „0“ (AV) for å slå av varmepleddet. Indikatoren for temperaturtrinn slukner.



HENVISNING

Hvis varmepleddet ikke brukes, setter du skyvebryteren for AV/PÅ på siden på trinnet „0“ (AV) og trekker støpselet ut av stikkontakten. Koble deretter støpselkoblingen og dermed bryteren fra varmepleddet.

5. Rengjøring og vedlikehold



ADVARSEL

Trekk alltid støpslet ut av stikkkontakten før rengjøring. Koble deretter fra støpselkoblingen og dermed bryteren fra varmepleddet. Hvis du ikke gjør dette, er det fare for elektrisk støt.



OBS

Bryteren må aldri komme i kontakt med vann eller andre væsker. Hvis dette skjer, kan den bli skadet.

- Bruk en tørr og lofri klut til rengjøring av varmepleddet og bryteren. Ikke bruk kjemiske rengjøringsmidler eller skuremidler.
- Små flekker på varmepleddet kan fjernes med en fuktig klut eller med litt flytende finvaskemiddel.



OBS

Vi gjør oppmerksom på at varmepleddet ikke kan renses kjemisk, vris opp, tørkes maskinelt, rulles eller strykes.

- Varmepleddet kan vaskes i maskin.
- Sett vaskemaskinen på et ekstra skånsomt program på 30 °C (ullprogram). Bruk vaskemiddel for finvask, og doser ifølge produsentens angivelser.



OBS

Vi gjør oppmerksom på at varmepleddet slites ved altfor hyppig vask. Varmepleddet bør derfor bare vaskes maks. 5 ganger i vaskemaskin i løpet av hele levetiden.

- Strekk varmepleddet ut i opprinnelig fasong etter vaskingen mens det fremdeles er fuktig, og la det tørke flatt på et tørkestativ.



OBS

- Ikke bruk klesklyper eller lignende for å feste varmepleddet til tørkestativet. Da risikerer du skade på varmepleddet.
- Ikke koble bryteren til varmepleddet før støpselkoblingen og varmepleddet er helt tørre. Da risikerer du skade på varmepleddet.



ADVARSEL

Du må ikke slå på varmepleddet for å tørke det! Hvis du gjør dette, er det fare for elektrisk støt.

6. Oppbevaring

Hvis varmepleddet ikke skal brukes på en stund, anbefaler vi at det oppbevares i originalinnpakningen. Dette gjøres ved koble støpselkoblingen og dermed bryteren fra varmepleddet.



OBS

- Husk at varmepleddet først må avkjøles. Ellers risikerer du skade på varmepleddet.
- Ikke legg gjenstander på varmepleddet under lagring, da kan den få skarpe knekker.

7. Avfallshåndtering

Av hensyn til miljøet skal apparatet etter endt levetid ikke kastes sammen med vanlig husholdningsavfall. Kassering skal skje via aktuelle oppsamlingspunkter. Apparatet skal avhendes i henhold til WEEE-direktivet om elektrisk og elektronisk avfall – WEEE (Waste Electrical and Electronic Equipment). Ved spørsmål må du henvende deg til ansvarlige kommunale myndigheter.



8. Hva man skal gjøre ved problemer

Problem	Årsak	Løsning
Temperaturrinnene lyser ikke når - bryteren er koblet helt til varmepleddet - nettstøpslet er koblet til en fungerende stikkontakt - skyvebryteren på siden av bryteren står på trinnet „I“ (PÅ)	Sikkerhetssystemet har slått varmepleddet av permanent.	Send varmepleddet og bryteren inn for service.

9. Tekniske data

Se typeskilt på varmepleddet.

10. Garanti/service

Du finner detaljert informasjon om garantien og garantivilkårene i det medfølgende garantiarket.



Lue tämä käyttöohje huolellisesti. Noudata varoituksia ja turvallisuusohjeita. Säilytä käyttöohje myöhempää tarvetta varten. Varmista, että käyttöohje on muiden käyttäjien saatavilla. Jos luovutat laitteen eteenpäin, anna käyttöohje laitteen mukana.











Sisällys

1. Pakkauksen sisältö.....	87	4.4 Lämpötilan säätäminen.....	90
1.1 Laitteen kuvaus.....	87	4.5 Automaattinen virrankatkaisutoiminto.....	90
2. Tärkeitä ohjeita		4.6 Virran sammuttaminen.....	90
Säilytä myöhempää käyttöä varten.....	88	5. Puhdistaminen ja hoito.....	91
3. Asianmukainen käyttö.....	89	6. Säilytys.....	92
4. Käyttö.....	90	7. Hävittäminen.....	92
4.1 Turvallisuus.....	90	8. Käytönaikaiset ongelmat.....	92
4.2 Käyttöönotto.....	90	9. Tekniset tiedot.....	92
4.3 Virran kytkeminen.....	90	10. Takuu/huolto.....	92

Merkkien selitykset

Laitteessa, sen käyttöohjeessa, pakkauksessa ja tyyppikilvessä käytetään seuraavia symboleita:

	VAROITUS; Varoitus loukkaantumisvaarasta tai terveyttä uhkaavasta vaarasta.		
	HUOMIO; Varoitus laitetta/varustetta koskevista mahdollisista vaurioista.		
	OHJE; Huomautus tärkeistä tiedoista.		
	Lue ohjeet!		Ei saa pistää neuloilla!
	Ei saa käyttää taiteltuna tai yhteen puristettuna!		Alle 3-vuotiaat lapset eivät saa käyttää laitetta.
	Valmistaja		
	Suojausluokan 2 laite		
	Hävitä laite EU:n antaman sähkö- ja elektroniikkalaiteromua koskevan WEEE-direktiivin (Waste Electrical and Electronic Equipment) mukaisesti.		
	Irrota pakkauksen osat ja hävitä paikallisten määräysten mukaisesti.		
	Pakkausmateriaalin tunnistusmerkintä. A = materiaalin lyhenne, B = materiaalinumero: 1–7 = muovit, 20–22 = paperi ja pahvi		

	Irrota pakkauksen osat tuotteesta ja hävitä paikallisten määräysten mukaisesti.		
	Tämä tuote täyttää voimassa olevien eurooppalaisten ja kansallisten määräysten vaatimukset.		
	Ison-Britannian vaatimustenmukaisuuden arviointimerkintä		
	Tuotteet ovat todistettavasti yhdenmukaisia Euraasian talousunionin teknisten standardien kanssa.		
	Tässä laitteessa käytetyt tekstiilit täyttävät Oeko-Tex-standardin 100 asettamat tiukat ympäristöekologiset vaatimukset saksalaisen Hohenstein-tutkimuslaitoksen mukaan.		
	Pesulämpötila enintään 30 °C hyvin hellävarainen pesu		Silitys kielletty
			Valkaisu kielletty
	Kemiallinen pesu kielletty		Rumpukuivaus kielletty

1. Pakkauksen sisältö

Tarkista, että laitteen pakkaus on ulkoisesti vahingoittumaton ja että toimitus sisältää kaikki osat. Varmista ennen käyttöä, ettei laitteessa ja lisävarusteissa ole näkyviä vaurioita ja että kaikki pakkausmateriaalit on poistettu. Jos olet epävarma laitteen kunnosta, älä käytä sitä. Ota yhteyttä jälleenmyyjään tai ilmoitettuun asiakaspalveluosoitteeseen.

- 1 Lämpöpeite
- 1 Säädin
- 1 Käyttöohje

1.1 Laitteen kuvaus

- 1. Verkkopistoke
- 2. Säädin
- 3. Liukukytin (päällä = 1 / pois päältä = 0)
- 4. Painikkeet lämmönsäätelyyn
- 5. Lämmitystasoja osoittavat valot
- 6. Liitin

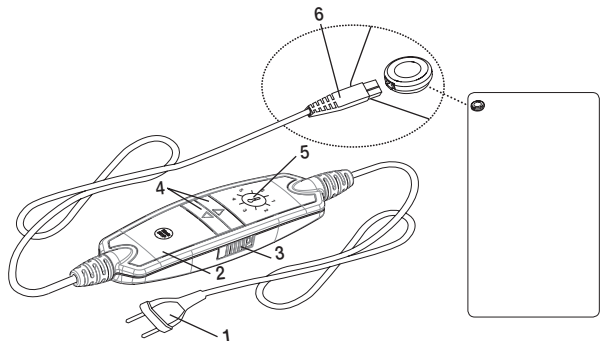

2. Tärkeitä ohjeita

Säilytä myöhempää käyttöä varten



VAROITUS

- Seuraavien ohjeiden noudattamatta jättäminen voi aiheuttaa henkilö- tai esinevahinkoja (sähköisku, palovamma, tulipalo). Seuraavat turvallisuusohjeet ja varoitukset on laadittu paitsi käyttäjän ja sivulisten terveyden, myös laitteen suojaamiseksi. Noudata sen vuoksi näitä ohjeita ja anna tämä käyttöohje mukaan, jos luovutat tuotteen eteenpäin.
- Tätä lämpöpeitettä eivät saa käyttää henkilöt, jotka eivät aisti lämpöä, eivätkä muutoin hoivaa tarvitsevat henkilöt, jotka eivät pysty reagoimaan ylikuumenemiseen (esim. diabeetikot tai henkilöt, joilla on sairaudesta johtuvia ihomuutoksia tai arpia ihon käyttöalueella, tai kipua lievittävien lääkkeiden ottamisen tai alkoholin nauttimisen jälkeen).
- Tätä lämpöpeitettä ei saa käyttää pienillä lapsilla (0–3-vuotiaat), sillä he eivät pysty reagoimaan ylikuumenemiseen.
- Lämpöpeitettä voivat käyttää yli 3-vuotiaat ja alle 8-vuotiaat lapset valvonnan alaisena; tällöin kytkimen on kuitenkin oltava aina asetettuna alimpaan lämpötilaan.
- Yli 8-vuotiaat lapset sekä henkilöt, joiden fyysiset, sensoriset tai henkiset kyvyt ovat alentuneet tai joilla ei ole tarvittavaa kokemusta ja tietoa, saavat käyttää lämpöpeitettä, jos heitä valvotaan ja heille opastetaan laitteen turvallinen käyttö ja he ymmärtävät käyttöön liittyvät vaarat.
- Lapset eivät saa leikkiä lämpöpeitteellä.
- Lapset eivät saa puhdistaa tai huoltaa laitetta ilman valvontaa.
- Tätä lämpöpeitettä ei ole tarkoitettu sairaalakäyttöön.
- Tämä lämpöpeite on tarkoitettu ainoastaan yksityiseen kotikäyttöön, ei kaupalliseen käyttöön.
- Älä työnnä laitteeseen neuloja.
- Älä käytä laitetta taitettuna tai laskostettuna.
- Älä käytä laitetta märkänä.
- Lämpöpeitettä saa käyttää ainoastaan etiketissä ilmoitetun säätimen kanssa.
- Lämpöpeitteen saa kytkeä ainoastaan etiketissä määritettyyn verkkojännitteeseen.

- Lämpöpeitteen tuottamat sähkö- ja magneettikentät saattavat häiritä sydämentahdistimen toimintaa. Kenttien voimakkuudet ovat kuitenkin selkeästi raja-arvoja pienemmät: sähkökentän voimakkuus enint. 5000 V/m, magneettikentän voimakkuus enint. 80 A/m, magneettivuon tiheys enint. 0,1 milliteslaa. Tiedustele lämpöpeitteen käytöstä ensin lääkäriä ja sydämentahdistimesi valmistajalta.
- Älä vedä johdoista, taita tai väännä niitä.
- Lämpöpeitteen johto ja kytkimet voivat varomattomasti aseteltuina aiheuttaa takertumis-, kuristumis-, kompastumis- tai päälleastumisvaaran. Käyttäjän on varmistettava, että ylimääräinen johto ja johdot yleisesti on aina aseteltu turvallisesti.
- Tarkista lämpöpeite säännöllisesti kulumien tai vaurioiden varalta. Jos niitä on havaittavissa, jos lämpöpeitettä on käytetty epäasianmukaisesti tai jos se ei enää lämpene, se on toimitettava valmistajan tarkastettavaksi ennen seuraavaa virran kytkemistä.
- Lämpöpeitettä (ja sen lisävarusteita) ei saa missään tapauksessa avata tai korjata itse, koska tällöin laitteen moitteetonta toimintaa ei enää voida taata. Tämän ohjeen laiminlyönti johtaa takuun raukeamiseen.
- Jos tämän lämpöpeitteen virtajohto vaurioituu, virtajohto on hävitettävä asianmukaisesti. Mikäli virtajohtoa ei voida vaihtaa, lämpöpeite on hävitettävä asianmukaisesti.
- Älä altista kytkimiä ja johtoja suoralle auringonvalolle.
- Kun lämpöpeitteen virta on kytkettynä, sen päälle ei saa asettaa
 - teräviä esineitä,
 - lämmönlähteitä, kuten kuumavesipulloa, lämpötyynyä tai vastaavaa esinettä.
- Säätimen elektroniset osat lämpenevät lämpöpeitettä käytettäessä. Säädintä ei sen vuoksi saa peittää tai asettaa käytön aikana lämpöpeitteen päälle.
- Noudata ehdottomasti seuraavien lukujen sisältämiä ohjeita: Käyttö, Puhdistaminen ja hoito, Säilytys.
- Jos sinulla on kysyttävää laitteidemme käytöstä, otathan yhteyttä asiakaspalveluumme.

3. Asianmukainen käyttö



HUOMIO

Tämä lämpöpeite on tarkoitettu vain ihmiskehon lämmittämiseen.

4. Käyttö

4.1 Turvallisuus



HUOMIO

- Lämpöpeitteessä on TURVAJÄRJESTELMÄ. Tämä sensoriteknikka estää lämpöpeitteen ylikuumentumisen koko peitteen alueella katkaisemalla virran vian ilmetessä.
- Huomaathan, että turvallisuusyistä lämpöpeitettä ei voida enää vian ilmenemisen jälkeen käyttää, vaan se tulee toimittaa ilmoitettuun huolto-osoitteeseen.
- Älä koskaan yhdistä viallista lämpöpeitettä toiseen, samantyyppiseen säätimeen. Tämä johtaisi myös siihen, että säätimen turvajärjestelmä sammuttaa laitteen lopullisesti.

4.2 Käyttöönotto

- Yhdistä ensin säädin lämpöpeitteeseen pistoliittimen avulla.
- Kytke sitten pistoke pistorasiaan.

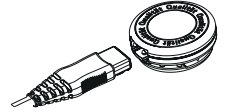

4.3 Virran kytkeminen

Aseta säätimen oikealla sivulla oleva liukukytin (3) tasolle "I" (päällä) – katso kuva Säädin. Kun virta on päällä, lämmitystasoja osoittavat valot palavat (5).

4.4 Lämpötilan säätäminen

Nosta lämpötilaa painamalla \triangle -painiketta (4). Laske lämpötilaa painamalla ∇ -painiketta (4).

Taso 0: ei lämmitystä (OFF)

Taso 1: minimilämpö

Taso 2–5: yksilöllisesti säädettävä lämpö

Taso 6: maksimilämpö



OHJE

Lämpöpeite lämpenee nopeimmin, kun aluksi valitaan korkein lämmitystaso.



VAROITUS

Jos lämpöpeitettä käytetään usean tunnin ajan, suosittelemme valitsemaan säätimestä alimman lämmitystason. Näin vältetään kehon ylikuumentuminen ja siitä mahdollisesti aiheutuva palovamma tai lämpöhalvaus.

4.5 Automaattinen virrankatkaisu

Lämpöpeite sammuu automaattisesti 3 tunnin kuluttua. Lämmitystasoja osoittavat valot vilkkuvat laitteen sammuttua.

Käynnistä lämpöpeite uudelleen asettamalla ensin säätimen sivulla oleva, virran kytkemiseen ja sammuttamiseen tarkoitettu liukukytin 5 sekunniksi tasolle "0" (pois päältä). Noin 5 sekunnin kuluttua voit käynnistää laitteen uudelleen.

4.6 Virran sammuttaminen

Sammuta lämpöpeite asettamalla säätimen sivulla oleva liukukytin tasolle "0" (pois päältä). Lämmitystasoja osoittavat valot sammuvat.



OHJE

Jos lämpöpeitettä ei käytetä, aseta säätimen sivulla oleva liukukytin tasolle "0" (pois päältä) ja irrota verkkopistoke pistorasiasta. Irrota sen jälkeen liitin ja säädin lämpöpeitteestä.

5. Puhdistaminen ja hoito



VAROITUS

Irrota verkkojohto pistorasiasta aina ennen laitteen puhdistamista. Irrota lopuksi pistoliitin ja siten säädin lämpöpeitteestä. Muutoin on olemassa sähköiskun vaara.



HUOMIO

Säädin ei saa koskaan joutua kosketuksiin veden tai muiden nesteiden kanssa. Muutoin se saattaa vaurioitua.

- Käytä säätimen puhdistamiseen kuivaa, nukkaamatonta liinaa. Älä käytä kemiallisia puhdistusaineita tai hankausaineita.
- Pienet tahrat voidaan poistaa lämpöpeitteestä kostutetulla liinalla tai sienellä ja tarvittaessa pienellä määrällä nestemäistä hienopesuainetta.



HUOMIO

Ota huomioon, ettei lämpöpeitettä saa pestä kemiallisesti, vääntää kuivaksi, rumpukuivata, mankeloida tai silittää.

- Lämpöpeite on konepesunkestävä.
- Valitse pesukoneesta erityisen hellävarainen 30 °C:n pesuohjelma (villapesu). Käytä hienopesuainetta ja annostelee valmistajan ohjeiden mukaan.



HUOMIO

Huomaathan, että liian usein tapahtuva pesu kuluttaa lämpöpeitettä. Lämpöpeite tulisi siksi pestä koko käyttöikänsä aikana enintään viisi kertaa pesukoneessa.

- Venytä kostea lämpöpeite heti pesun jälkeen alkuperäiseen muotoonsa ja anna sen kuivua kuivaustelineellä tasaiseksi levitettynä.



HUOMIO

- Älä kiinnitä lämpöpeitettä kuivaustelineeseen pyykkipojilla tai vastaavilla. Muutoin lämpöpeite saattaa vaurioitua.
- Liitä säädin lämpöpeitteeseen vasta, kun pistoliitin ja lämpöpeite ovat täysin kuivuneet. Muutoin lämpöpeite saattaa vaurioitua.



VAROITUS

Älä missään tapauksessa kytke lämpöpeitteeseen virtaa kuivatustarkoituksessa! Muutoin on olemassa sähköiskun vaara.

6. Säilytys

Jos lämpöpeitettä ei käytetä pitkään aikaan, se on suositeltavaa säilyttää alkuperäisessä pakkauksessa. Irrota tätä varten pistoliitin ja säädin lämpöpeitteestä.



HUOMIO

- Anna lämpöpeitteen ensin jäähtyä. Muutoin lämpöpeite saattaa vaurioitua.
- Älä aseta mitään esineitä lämpöpeitteen päälle säilytyksen aikana, jottei se jää taitoksiin.

7. Hävittäminen

Ympäristöystävällisestä käytöstä poistettua laitetta ei saa hävittää tavallisen talousjätteen mukana. Hävitä käytöstä poistettu laite viemällä se asianmukaiseen keräys- ja kierrätyspisteeseen. Laite tulee hävittää EU:n antaman sähkö- ja elektroniikkaromua koskevan WEEE-direktiivin (Waste Electrical and Electronic Equipment) mukaisesti. Saat lisätietoja paikallisilta jätehuoltoviranomaisilta.



8. Käytönaikaiset ongelmat

Ongelma	Syy	Ratkaisu
Lämmitystasojen valot eivät pala, vaikka - säädin on kytketty kunnolla lämpöpeitteeseen - verkkopistoke on kytketty toimivaan pistorasiaan - säätimen sivulla oleva liukukytkin on asetettu tasolle "I" (päällä).	Turvajärjestelmä on sammuttanut lämpöpeitteen virran peruuttamattomasti.	Lähetä lämpöpeite ja säädin huoltoon.

9. Tekniset tiedot

Tekniset tiedot on ilmoitettu lämpöpeitteen tyyppikilvessä.

10. Takuu/huolto

Tarkempia tietoja takuusta ja takuuehdoista löytyy mukana toimitetusta takuulomakkeesta.



UK-Importer: Beurer UK Ltd.
Suite 16, Stonecross Place • Yew Tree Way • WA3 2SH Golborne • United Kingdom



Beurer GmbH • Söflinger Str. 218 • 89077 Ulm, Germany • www.beurer.com
www.beurer-gesundheitsratgeber.com • www.beurer-healthguide.com

