

beurer

UB 83 / UB 86 XXL



UB 83



UB 86 XXL





















DE Wärmeunterbett Gebrauchsanweisung	2	IT Coprimaterasso termico Istruzioni per l'uso	41
EN Heated underblanket Instruction for Use.....	12	TR Isıtmalı Yatak Altı Kullanma Talimatı	50
FR Matelas chauffant Mode d'emploi	21	RU Электрическая простыня Инструкция по применению ..	59
ES Calientacamás eléctrico Instrucciones para el uso	31	PL Koc/wkład rozgrzewający Instrukcja obsługi	68

Inhalt

<ul style="list-style-type: none"> 1. Lieferumfang.....3 <ul style="list-style-type: none"> 1.1 Gerätebeschreibung3 2. Wichtige Anweisungen <ul style="list-style-type: none"> Für den späteren Gebrauch aufbewahren4 3. Bestimmungsgemäße Verwendung5 4. Bedienung6 <ul style="list-style-type: none"> 4.1 Sicherheit.....6 4.2 Inbetriebnahme6 4.3 Einschalten6 4.4 Temperatur einstellen7 4.5 Rückschaltautomatik.....7 	<ul style="list-style-type: none"> 4.6 Automatische Abschaltzeit wählen.....7 4.7 Ausschalten7 4.8 ECO Control8 4.9 kWh Anzeige.....8 4.10 Anti-Allergie-Temperaturstufe8 5. Reinigung und Pflege8 6. Aufbewahrung9 7. Entsorgung9 8. Was tun bei Problemen?10 9. Technische Daten10 10. Garantie / Service.....10
--	---

Zeichenerklärung

	Anweisung lesen		Extra Schonwaschgang mit 30°C
			Nicht bleichen
	Keine Nadeln hineinstecken		Nicht im Trockner trocknen
			Nicht bügeln
	Nicht gefaltet oder im zusammengesobenen Zustand benutzen		Nicht chemisch reinigen
	Für Kinder unter 3 Jahren nicht geeignet.	<div style="border: 1px solid black; padding: 5px; width: fit-content; margin: 0 auto;"> <p style="font-size: 8px; margin: 0;">OEKO-TEX® CONFIDENCE IN TEXTILES STANDARD 100 Spezialartikel 06.0.43510 HOHENSTEIN HTTI Geprüft auf Schadstoffe. www.oeko-tex.com/standard100</p> </div>	Die bei diesem Gerät eingesetzten Textilien erfüllen die hohen humanökologischen Anforderungen des Oeko-Tex Standards 100, wie durch das Forschungsinstitut Hohenstein nachgewiesen.

	<p>Entsorgung gemäß Elektro- und Elektronik-Altgeräte EG-Richtlinie WEEE (Waste Electrical and Electronic Equipment)</p>		<p>Verpackung umweltgerecht entsorgen</p>
	<p>Dieses Produkt erfüllt die Anforderungen der geltenden europäischen und nationalen Richtlinien.</p>		<p>Hersteller</p>
	<p>Zertifizierungszeichen für Produkte, die in die Russische Föderation und in die Länder der GUS exportiert werden.</p>		<p>Das Gerät ist doppelt schutzisoliert und entspricht also der Schutzklasse 2.</p>
	<p>WARNUNG; Warnhinweis auf Verletzungsgefahren oder Gefahren für ihre Gesundheit</p>		
	<p>ACHTUNG; Sicherheitshinweis auf mögliche Schäden am Gerät/Zubehör.</p>		
	<p>HINWEIS; Hinweis auf wichtige Informationen.</p>		

1. Lieferumfang

- 1 x Wärmeunterbett
- 1 x Schalter
- 1 x Gebrauchsanweisung

1.1 Gerätebeschreibung

1. Schalter
2. Display
3. Taste zur Einstellung der Temperatur für die Körperzone
4. Taste zur Einstellung der automatischen Abschaltzeit
5. Taste zur Einstellung der Temperatur für die Fußzone
6. EIN-/AUS-Schalter
7. Taste zur Darstellung der kWh
8. Steckkupplung

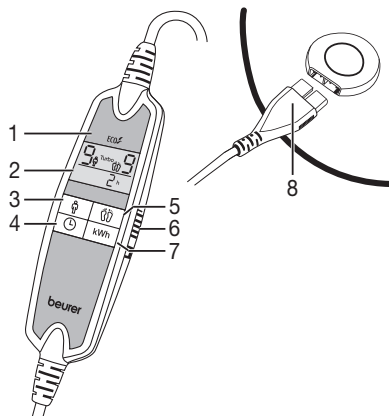

2. Wichtige Anweisungen

Für den späteren Gebrauch aufbewahren



WARNUNG

- Ein Nichtbeachten der nachfolgenden Hinweise kann Personen- oder Sachschäden (elektrischer Schlag, Hautverbrennung, Brand) verursachen. Die folgenden Sicherheits- und Gefahrenhinweise dienen nicht nur zum Schutz Ihrer Gesundheit bzw. der Gesundheit Dritter, sondern auch zum Schutz des Produktes. Beachten Sie daher diese Sicherheitshinweise und übergeben Sie diese Anleitung bei Weitergabe des Artikels.
- Dieses Wärmeunterbett darf nicht von Personen benutzt werden, die unempfindlich gegen Hitze sind und von anderen schutzbedürftigen Personen, die nicht auf eine Überhitzung reagieren können (z.B. auch Diabetikern, Personen mit krankheitsbedingten Hautveränderungen oder vernarbten Hautarealen im Anwendungsgebiet, nach der Einnahme von schmerzlindernden Medikamenten oder Alkohol).
- Dieses Wärmeunterbett darf nicht bei sehr jungen Kindern (0-3 Jahre) angewandt werden, weil diese nicht auf eine Überhitzung reagieren können.
- Dieses Wärmeunterbett darf nicht von jungen Kindern (3-8 Jahre) benutzt werden, es sei denn der Schalter wurde von einem Elternteil oder einer Aufsichtsperson eingestellt und das Kind wurde ausreichend eingewiesen wie es das Wärmeunterbett sicher betreibt.
- Dieses Wärmeunterbett kann von älteren Kindern ab 8 Jahren und darüber sowie von Personen mit verringerten physischen, sensorischen oder mentalen Fähigkeiten oder Mangel an Erfahrung und Wissen benutzt werden, wenn Sie beaufsichtigt werden und bezüglich des sicheren Gebrauchs des Wärmeunterbettes unterwiesen wurden und die daraus resultierenden Gefahren verstehen.
- Kinder dürfen nicht mit dem Wärmeunterbett spielen.
- Reinigung und Benutzer-Wartung dürfen nicht von Kindern ohne Beaufsichtigung durchgeführt werden.
- Dieses Wärmeunterbett ist nicht für den Gebrauch in Krankenhäusern bestimmt.
- Keine Nadeln hineinstechen.
- Nicht gefaltet oder zusammengeschoben benutzen.
- Nicht nass benutzen.

- Vor dem Gebrauch auf einem verstellbaren Bett ist zu prüfen, dass das Wärmeunterbett und die Leitungen nicht beispielsweise in Scharniere eingeklemmt oder zusammengeschoben werden.
- Dieses Wärmeunterbett darf nur in Verbindung mit dem auf dem Etikett angegebenen Schalter betrieben werden.
- Die von diesem elektrischen Wärmeunterbett ausgehenden elektrischen und magnetischen Felder können unter Umständen die Funktion Ihres Herzschrittmachers stören. Sie liegen jedoch weit unter den Grenzwerten: elektrische Feldstärke: max. 5000 V/m, magnetische Feldstärke: max. 80 A/m, magnetische Flussdichte: max. 0,1 Milli-Tesla. Bitte befragen Sie deshalb Ihren Arzt und den Hersteller Ihres Herzschrittmachers vor der Benutzung dieses Wärmeunterbettes.
- Nicht an den Leitungen ziehen, drehen oder sie scharf knicken.
- Dieses Wärmeunterbett ist häufig dahingehend zu prüfen, ob es Anzeichen von Abnutzung oder Beschädigung zeigt. Falls solche Anzeichen vorhanden sind, das Wärmeunterbett unsachgemäß gebraucht wurde oder es sich nicht mehr erwärmt, muss es vor erneutem Einschalten erst durch den Hersteller überprüft werden.
- Wenn die Netzanschlussleitung dieses Gerätes beschädigt wird, muss sie durch den Hersteller oder seinen Kundendienst oder eine ähnlich qualifizierte Person ersetzt werden, um Gefährdungen zu vermeiden.
- Während dieses Wärmeunterbett eingeschaltet ist, darf
 - kein Gegenstand (z. B. Koffer oder Wäschekorb) daraufgelegt werden,
 - keine Wärmequelle wie Bettflasche, Heizkissen oder ähnliches daraufgelegt werden.
- Die elektronischen Bauteile im Schalter erwärmen sich beim Gebrauch des Wärmeunterbettes. Der Schalter darf deshalb nicht abgedeckt werden oder auf den Wärmeunterbett liegen wenn es betrieben wird.
- Sollten Sie noch Fragen zur Anwendung unserer Geräte haben, so wenden Sie sich bitte an unseren Kundenservice.
- Beachten Sie unbedingt die Hinweise zur Bedienung (Kapitel 4), zur Reinigung und Pflege (Kapitel 5) und zur Aufbewahrung (Kapitel 6).

3. Bestimmungsgemäße Verwendung



ACHTUNG

Dieses Wärmeunterbett ist nur zur Erwärmung von Betten bestimmt.

4. Bedienung

4.1 Sicherheit



ACHTUNG

- Das Wärmeunterbett ist mit einem SICHERHEITS-SYSTEM ausgestattet. Diese Sensortechnik verhindert eine Überhitzung des Wärmeunterbettes auf seiner gesamten Fläche durch automatische Abschaltung im Fehlerfall. Wenn das SICHERHEITS-SYSTEM das Wärmeunterbett abgeschaltet hat, werden die Temperaturstufen im eingeschalteten Zustand nicht mehr beleuchtet.
- Bitte beachten Sie, dass das Wärmeunterbett nach einem Fehlerfall aus Gründen der Sicherheit nicht mehr betrieben werden kann und an die angegebene Service-Adresse eingeschickt werden muss.
- Verbinden Sie keinesfalls das defekte Wärmeunterbett mit einem anderen Schalter des gleichen Typs. Dies würde ebenfalls zu einer finalen Abschaltung durch das Sicherheitssystem im Schalter führen

4.2 Inbetriebnahme

Legen Sie das Wärmeunterbett, am Fußende beginnend, flach ausgebreitet auf Ihre Matratze.

Danach legen Sie Ihr Bettuch wie gewohnt darüber, so dass sich dann das Wärmeunterbett zwischen Matratze und Bettuch befindet.

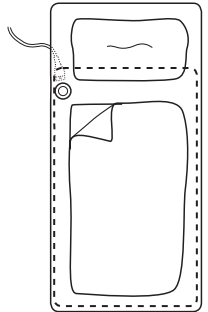

ACHTUNG

Stellen Sie sicher, dass das Wärmeunterbett vollständig flach ausgebreitet ist und es sich im Gebrauch nicht zusammenschiebt oder Falten bilden kann.

- Verbinden Sie zuerst den Schalter mit dem Heizkörper in dem Sie die Steckkuppelung zusammenfügen.
- Stecken Sie danach den Netzstecker in die Steckdose.

4.3 Einschalten

Schieben Sie den EIN-/AUS-Schalter [6] seitlich am Schalter [1] auf die Position EIN (I), um das Wärmeunterbett einzuschalten.

Im eingeschalteten Zustand wird das Display [2] beleuchtet und zeigt zunächst für ca. 2 Sekunden alle Segmente an. Danach zeigt das Display die folgende Grundeinstellung an:

Temperaturstufe für die Körperzone: 0

Temperaturstufe für die Fußzone: 0

Automatische Abschaltzeit: 1 h (= 1 Stunde)



HINWEIS

Damit die Beleuchtung des Displays nachts nicht stört, wird die Beleuchtungsstärke nach ca. 5 Sekunden reduziert.



HINWEIS

Dieses Wärmeunterbett verfügt über eine Schnellheizung, die zu einer schnelleren Erwärmung innerhalb der ersten 15 Minuten führt. Während dieser Zeit blinkt im Display das Wort „Turbo“.

Falls das Unterbett während der ersten 15 Minuten kurz ausgeschaltet und wieder eingeschaltet wird, so wird die Schnellheizung aus Sicherheitsgründen deaktiviert. Im Display erscheint das Wort „Turbo“ in diesem Fall dann nicht. Das Wärmeunterbett wird aber ganz normal erwärmt. Um die Schnellheizung wieder zu aktivieren muss das Wärmeunterbett für 20 Minuten ganz ausgeschaltet sein.



4.4 Temperatur einstellen

Drücken Sie die Taste zur Einstellung der Temperaturstufe für die Körperzone [3].

Drücken Sie die Taste zur Einstellung der Temperaturstufe für die Fußzone [5].

Stufe 0: aus

Stufe 1: minimale Wärme

Stufe 2–8: individuelle Wärme

Stufe 9: maximale Wärme

HINWEIS

Schaltfolge der Temperaturstufen: 0–9–8–7–6–5–4–3–2–1–0–9 ...



WARNUNG

Wenn das Wärmeunterbett über mehrere Stunden benutzt wird, empfehlen wir die niedrigste Temperaturstufe am Schalter einzustellen, um eine Überhitzung des Anwenders zu vermeiden.

HINWEIS

- Die schnellste Erwärmung des Wärmeunterbettes erreichen Sie, indem Sie zuerst die höchste Temperaturstufe einstellen.
- Wir empfehlen dringend, das Wärmeunterbett ca. 30 Minuten vor dem Zubettgehen einzuschalten und mit dem Oberbett abzudecken, um ein Entweichen der Wärme zu verhindern.

4.5 Rückschaltautomatik

HINWEIS

Dieses Wärmeunterbett verfügt über eine Sicherheits-Rückschaltautomatik. In den Temperaturstufen 9, 8 und 7 wird nach ca. 3 Stunden automatisch auf die Temperaturstufe 6 zurückgeschaltet.

4.6 Automatische Abschaltzeit wählen

- Drücken Sie die Taste zur Einstellung der automatischen Abschaltzeit [4]. Sie können die automatische Abschaltzeit wahlweise auf 1, 2, 3, 4, ... oder 12 Stunden einstellen.

HINWEIS

Schaltfolge der automatischen Abschaltzeit:

1 h–12 h–11 h–10 h–9 h 1 h–12 h–11 h ... (Zeit in Stunden).

Unter einer Stunde wird die verbleibende Zeit in Minuten angezeigt (z.B. 59 min.)

- Das Wärmeunterbett wird nach Ablauf der eingestellten Abschaltzeit automatisch ausgeschaltet. Das Display zeigt anschließend Folgendes an:
Temperaturstufe für die Körperzone: 0
Temperaturstufe für die Fußzone: 0
Automatische Abschaltzeit: „0 min“ blinkt
- Um das Wärmeunterbett wieder einzuschalten, drücken Sie entweder die Taste zur Einstellung der Temperaturstufe für die Körperzone [3] und/oder für die Fußzone [5].
- Wenn Sie das Wärmeunterbett nach Ablauf der gewählten Abschaltzeit nicht mehr anwenden wollen, schieben Sie den EIN-/AUS-Schalter auf die Position AUS (0), um das Wärmeunterbett auszuschalten.

4.7 Ausschalten

Schieben Sie den EIN-/AUS-Schalter am Schalter auf die Position AUS (0), um das Wärmeunterbett auszuschalten. Im ausgeschalteten Zustand erlöschen die Beleuchtung und die Anzeige des Displays.



HINWEIS

Falls das Wärmeunterbett für einige Tage nicht verwendet wird, stellen Sie den Schieber auf die Position AUS (0) und ziehen den Netzstecker aus der Steckdose.

4.8 ECO Control

Die Temperaturstufen 1, 2, 3 und 4 sind besonders energiesparend. Sind diese Temperaturstufen gewählt, so erscheint im Display das „ECO“-Symbol.



4.9 kWh Anzeige

Durch Drücken der Taste „kWh“ [7] können Sie sich den aktuellen Stromverbrauch in kWh anzeigen lassen. Angezeigt wird der Stromverbrauch seit dem letzten Einschalten.

Bedingt durch den geringen Stromverbrauch in den „ECO“-Temperaturstufen ändert sich der angezeigte Wert (Stromverbrauch in kWh) erst nach einiger Zeit. Sind beide Zonen auf 9 eingestellt, dauert es ca. 8 Minuten, bis die Anzeige von 0,00 kWh auf 0,01 kWh wechselt.



HINWEIS

Ein gesundes Schlafklima erreichen Sie, indem Sie den Schlafraum kühl halten und Ihr Bett kurz vor dem Zubettgehen vorwärmen. Durch die geringeren Heizkosten für den Schlafraum ergibt sich ein weiterer Spareffekt.

4.10 Anti-Allergie-Temperaturstufe

Wissenswertes

In den letzten Jahren hat die Zahl der Menschen, die auf Hausstaub und Hausstaubmilben allergisch reagieren, drastisch zugenommen. Typisch für diese Allergieform sind gereizte Augen, Niesattacken, Hustenanfälle und Atemnot in den frühen Morgenstunden. Ausgelöst werden diese Reaktionen durch die Eiweißstoffe im Kot der Hausstaubmilbe. Milben sind in feucht-warmem Mikroklima, wie es oft in Betten vorherrscht, praktisch allgegenwärtig. Sie ernähren sich vorwiegend von menschlichen Hautschuppen und Schimmelpilzen und finden sich in jedem Haushalt. Selbst bei regelmäßiger und gründlicher Reinigung sammeln sich kontinuierlich Staub- und Hautpartikel an.

- Mit der Anti-Allergie-Temperaturstufe können Sie die Milbenpopulation gezielt bekämpfen und für ein trockenes schimmelfreies Bettklima sorgen.
- Stellen Sie dazu die Temperatur der Körper- und Fußzone auf Stufe 9 und die automatische Abschaltzeit auf 12 Stunden ein. Im Display wird „Anti-Allergy“ angezeigt.
- Um ein Entweichen der Wärme zu vermeiden, muss das Wärmeunterbett bei diesem Vorgang vollständig mit der Zudecke abgedeckt sein.
- Dieser Vorgang trocknet Ihre Matratze und schafft somit an der Matratzen-Oberfläche ein „milbenfeindliches“ Mikroklima. Wir empfehlen eine regelmäßige Anwendung der Anti-Allergie-Temperaturstufe. Idealerweise sollte das Wärmeunterbett über die vollen 12 Stunden betrieben werden.

5. Reinigung und Pflege



WARNUNG

Ziehen Sie vor der Reinigung des Wärmeunterbetts stets den Netzstecker aus der Steckdose und trennen Sie die Steckkupplung [8] und somit den Schalter [1] vom Wärmeunterbett ab.

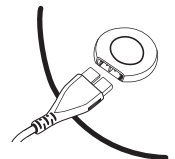

ACHTUNG

Der Schalter und das Netzteil dürfen niemals mit Wasser oder mit anderen Flüssigkeiten in Kontakt kommen. Sie können sonst beschädigt werden.

- Verwenden Sie zur Reinigung des Schalters ein trockenes fusselfreies Tuch. Verwenden Sie keine chemischen Reiniger oder Scheuermittel.
- Kleine Flecken auf dem Wärmeunterbett können mit einem angefeuchteten Tuch sowie ggf. mit etwas flüssigem Feinwaschmittel entfernt werden.



ACHTUNG

Beachten Sie, dass das Wärmeunterbett nicht chemisch gereinigt, ausgewrungen, maschinell getrocknet, gemangelt oder gebügelt werden darf.

- Dieses Wärmeunterbett ist maschinenwaschbar.
- Stellen Sie die Waschmaschine auf einen besonders schonenden Waschgang bei 30 °C ein (Wollwaschgang). Benutzen Sie ein Feinwaschmittel und dosieren Sie es nach Angaben des Herstellers.



ACHTUNG

Bitte beachten Sie, dass das Wärmeunterbett durch allzu häufiges Waschen beansprucht wird. Das Wärmeunterbett sollte deshalb während der gesamten Lebensdauer max. 5 Mal in einer Waschmaschine gewaschen werden.

- Ziehen Sie direkt nach dem Waschen das noch feuchte Wärmeunterbett auf das Originalmaß in Form und lassen Sie es flach ausgebreitet über einem Wäscheständer trocknen.



ACHTUNG

- Verwenden Sie keine Wäscheklammern oder ähnliches um das Wärmeunterbett am Wäscheständer zu befestigen. Andernfalls kann das Wärmeunterbett beschädigt werden.
- Verbinden Sie den Schalter erst wieder mit dem Wärmeunterbett wenn die Steckkupplung und das Wärmeunterbett vollständig trocken sind. Andernfalls kann das Wärmeunterbett beschädigt werden.
- Schalten Sie das Wärmeunterbett auf keinen Fall zum Trocknen ein! Andernfalls besteht die Gefahr eines elektrischen Schlages.

6. Aufbewahrung

Wenn Sie das Wärmeunterbett längere Zeit nicht verwenden, empfehlen wir Ihnen, es in der Originalverpackung aufzubewahren. Trennen Sie hierzu die Steckkupplung und somit den Schalter vom Wärmeunterbett.



ACHTUNG

- Bitte lassen Sie das Wärmeunterbett zuerst abkühlen. Andernfalls kann das Wärmeunterbett beschädigt werden.
- Legen Sie während der Lagerung keine Gegenstände auf dem Wärmeunterbett ab um zu vermeiden, dass es scharf geknickt wird.

7. Entsorgung

Im Interesse des Umweltschutzes darf das Gerät am Ende seiner Lebensdauer nicht mit dem Hausmüll entsorgt werden.

Die Entsorgung kann über entsprechende Sammelstellen in Ihrem Land erfolgen. Entsorgen Sie das Gerät gemäß der Elektro- und Elektronik Altgeräte EG-Richtlinie – WEEE (Waste Electrical and Electronic Equipment).

Bei Rückfragen wenden Sie sich an die für die Entsorgung zuständige kommunale Behörde.



8. Was tun bei Problemen?

Problem	Ursache	Behebung
Display nicht beleuchtet/ keine Anzeige	Netzstecker ist nicht mit der Steckdose verbunden und/oder nicht eingeschaltet.	Netzstecker einstecken und Wärmeunterbett einschalten.
	Abschaltung des Wärmeunterbetts durch das Sicherheitssystem.	Wärmeunterbett an den Kundenservice senden.
Anzeige „E1“	Schalter nicht korrekt mit dem Wärmeunterbett verbunden.	1. Ausschalten 2. Steckkupplung vollständig verbinden 3. Einschalten

9. Technische Daten

Technische Daten siehe Typschild-Etikett am Wärmeunterbett.

10. Garantie / Service

Die Beurer GmbH, Söflinger Straße 218, D-89077 Ulm (nachfolgend „Beurer“ genannt) gewährt unter den nachstehenden Voraussetzungen und in dem nachfolgend beschriebenen Umfang eine Garantie für dieses Produkt.

Die nachstehenden Garantiebedingungen lassen die gesetzlichen Gewährleistungsverpflichtungen des Verkäufers aus dem Kaufvertrag mit dem Käufer unberührt.

Die Garantie gilt außerdem unbeschadet zwingender gesetzlicher Haftungsvorschriften.

Beurer garantiert die mangelfreie Funktionstüchtigkeit und die Vollständigkeit dieses Produktes.

Die weltweite Garantiezeit beträgt 5 Jahre ab Beginn des Kaufes des neuen, ungebrauchten Produktes durch den Käufer.

Diese Garantie gilt nur für Produkte, die der Käufer als Verbraucher erworben hat und ausschließlich zu persönlichen Zwecken im Rahmen des häuslichen Gebrauchs verwendet.
Es gilt deutsches Recht.

Falls sich dieses Produkt während der Garantiezeit als unvollständig oder in der Funktionstüchtigkeit als mangelhaft gemäß der nachfolgenden Bestimmungen erweist, wird Beurer gemäß diesen Garantiebedingungen eine kostenfreie Ersatzlieferung oder Reparatur durchführen.

Wenn der Käufer einen Garantiefall melden möchte, wendet er sich zunächst an den Beurer Kundenservice:

Beurer GmbH, Servicecenter

Tel: +49 731 3989-144

Für eine zügige Bearbeitung nutzen Sie bitte unser Kontaktformular auf der Homepage www.beurer.com unter der Rubrik ‚Service‘.

Der Käufer erhält dann nähere Informationen zur Abwicklung des Garantiefalles, z.B. wohin er das Produkt kostenfrei senden kann und welche Unterlagen erforderlich sind.

Eine Inanspruchnahme der Garantie kommt nur in Betracht, wenn der Käufer

- eine Rechnungskopie/Kaufquittung und

- das Original-Produkt

Beurer oder einem autorisierten Beurer Partner vorlegen kann.

Ausdrücklich ausgenommen von dieser Garantie sind













- Verschleiß, der auf normalem Gebrauch oder Verbrauch des Produktes beruht;
- zu diesem Produkt mitgelieferte Zubehörteile, die sich bei sachgemäßen Gebrauch abnutzen bzw. verbraucht werden (z.B. Batterien, Akkus, Manschetten, Dichtungen, Elektroden, Leuchtmittel, Aufsätze, Inhalatorzubehör);
- Produkte, die unsachgemäß und/oder entgegen der Bestimmungen der Bedienungsanleitung verwendet, gereinigt, gelagert oder gewartet wurden sowie Produkte, die vom Käufer oder einem nicht von Beurer autorisierten Servicecenter geöffnet, repariert oder umgebaut wurden;
- Schäden, die auf dem Transportweg zwischen Hersteller und Kunde bzw. zwischen Servicecenter und Kunde entstehen
- Produkte, die als 2.Wahl-Artikel oder als gebrauchte Artikel gekauft wurden;
- Folgeschäden, welche auf einem Mangel dieses Produktes beruhen (es können für diesen Fall jedoch Ansprüche aus Produkthaftung oder aus anderen zwingenden gesetzlichen Haftungsbestimmungen bestehen).







Reparaturen oder ein Komplettaustausch verlängern in keinem Fall die Garantiezeit.

Contents

<ul style="list-style-type: none"> 1. Items included in the package 13 <ul style="list-style-type: none"> 1.1 Description 13 2. Important instructions <ul style="list-style-type: none"> Retain for future use 14 3. Proper Use..... 15 4. Operation..... 15 <ul style="list-style-type: none"> 4.1 Safety 15 4.2 Putting into operation..... 16 4.3 Switching on..... 16 4.4 Selecting the temperature setting 16 4.5 Automatic switch-back..... 17 	<ul style="list-style-type: none"> 4.6 Selecting the automatic switch-off time.... 17 4.7 Switching off..... 17 4.8 ECO control..... 17 4.9 kWh display 17 4.10 Anti-allergy temperature setting 18 5. Cleaning and care..... 18 6. Storage..... 19 7. Disposal..... 19 8. In the event of problems..... 19 9. Technical data 19 10. Warranty / service..... 19
---	--

Explanation of symbols

	Read the instructions		30°C extra gentle washing program
			Do not bleach
	Do not insert pins		Do not tumble dry
			Do not iron
	Do not use folded or rucked		Do not dry-clean
	Not suitable for children under 3 years.		The textiles used for this device meet the stringent human ecological requirements of Oeko-Tex Standard 100, as verified by Hohenstein Research Institute.
	Please dispose of the device in accordance with EC Directive – WEEE (Waste Electrical and Electronic Equipment).		Dispose of packaging in an environmentally friendly manner

	<p>This product satisfies the requirements of the applicable European and national directives.</p>		<p>Manufacturer</p>
	<p>Certification symbol for products that are exported to the Russian Federation and members of the CIS</p>		<p>The device has double protective insulation and therefore complies with protection class 2.</p>
	<p>WARNING: Warning of risks of injury or health hazards</p>		
	<p>CAUTION: Safety information about possible damage to appliance/accessories.</p>		
	<p>NOTE: Important information.</p>		

1. Items included in the package

- 1 x Heated underblanket
- 1 x Control
- 1 x Operating instructions

1.1 Description

1. Control
2. Display
3. Button for adjusting the body area temperature
4. Button for setting the automatic switch-off time
5. Button for adjusting the foot area temperature
6. ON/OFF switch
7. Button for displaying the kWh
8. Plug-in coupling

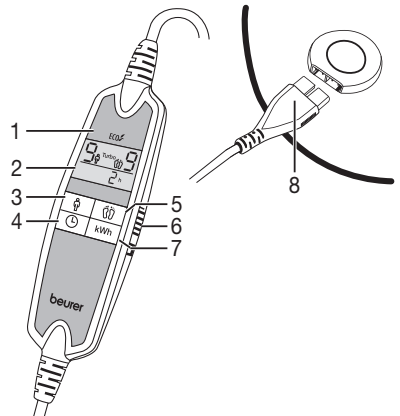

2. Important instructions

Retain for future use



WARNING

- Failure to observe the information provided below can lead to personal injury or material damage (electric shock, skin burns, fire). The following safety and hazard information not only serves to protect your health and the health of others, it also protects the product from damage. Therefore, observe this safety information and pass on these instructions together with the product.
- This electric underblanket must not be used by people who are not sensitive to heat or by vulnerable people who may not be able to react to overheating (e.g. diabetics, persons with skin changes related to illness or persons with scarred skin in the area where the pad is to be applied, after taking any pain-relieving medication or alcohol).
- This heated underblanket may not be used for very young children under the age of three (0-3) due to their inability to react to overheating.
- This heated underblanket may not be used for young children over the age of three (3-8) unless the control has been pre-set by a parent or guardian and unless the child has been adequately instructed how to operate the heated underblanket safely.
- This heated underblanket can be used by older children aged from 8 years and above and persons with reduced physical, sensory or mental capabilities or lack of experience and knowledge if they have been given supervision or instruction concerning use of the appliance in a safe way and understand the hazards involved.
- Children shall not play with the heated underblanket.
- Cleaning and user maintenance shall not be made by children without supervision.
- This heated underblanket is not intended for use in hospitals.
- Do not insert pins.
- Do not use folded or rucked.
- Do not use if wet.
- If the heated underblanket is used on an adjustable bed, check that the underblanket and cord do not become trapped or rucked, for example in hinges.
- This heated underblanket must be used with the type of control that is marked on the rating label of the heated underblanket, only.

- The electric and magnetic fields emitted by this electrical heated underblanket may possibly interfere with the operation of pacemakers. However, they are well below the permissible limits: electric field strength: maximum of 5,000 V/m, magnetic field strength: maximum of 80 A/m, magnetic flux density: maximum of 0.1 millitesla. Please therefore ask your doctor and the manufacturer of your pacemaker before using this product.
- Do not pull, twist or make any sharp kinks in the cords.
- This heated underblanket must be examined frequently for signs of wear or damage.
If there are such signs, if the heated underblanket has been misused or does not work, return it to the supplier before switching it on again.
- If the supply cord is damaged, it must be replaced by the manufacturer, its service agent or similar qualified persons in order to avoid a hazard.
- While this heated underblanket is switched on
 - never place any objects on it (e.g. suitcases or laundry basket),
 - never place any heat source on it, such as a hot water bottle, heating pad etc.
- When in use, the electronic components in the control of the heated underblanket make the control slightly warm. The switch should therefore never be covered or placed on the heated underblanket when it is in operation.
- Should you still have questions on using our appliances, please contact our customer service.
- Always observe the notes on operation (section 4), cleaning and maintenance (section 5) and storage (section 6).

3. Proper Use



CAUTION

This heated underblanket is designed for warming beds, only.

4. Operation

4.1 Safety



CAUTION

- This heated underblanket is equipped with a SAFETY SYSTEM. This sensor technology prevents the entire surface of the heated underblanket from overheating by automatically switching off the heated underblanket in the event of a fault.
If the safety system has switched off the heated underblanket, the temperature setting is not illuminated any more even when the heated underblanket is switched on.
- Please note that the heated underblanket is not operable any more due to safety reasons in this case and has to be sent to the service address indicated.

- Do not connect the defective heated underblanket with another controller of the same type. This would trigger a permanent switch-off via the controller safety system.

4.2 Putting into operation

Spread out the heated underblanket flat onto your mattress starting at the foot end. Then put on your bedsheet in the usual manner so that the heated underblanket is between your mattress and the bedsheet

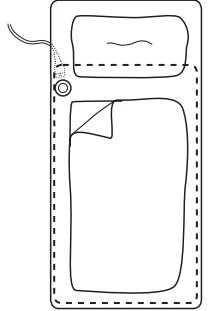

CAUTION

Make sure that the heated underblanket is spread out entirely flat and that it will not rumple up or crease when in use.

- To operate the heated underblanket connect the control to the heated underblanket by plugging in the connector.
- Then plug in the supply plug into the mains outlet.

4.3 Switching on

Slide the ON/OFF switch [6] sideways [1] to the ON (I) position to switch on the electric underblanket. When switched on, the display [2] lights up and at first displays all the segments for approx. 2 seconds. After that, the following basic settings are displayed:

Temperature setting for body area: 0

Temperature setting for foot area: 0

Automatic switch-off time: 1 h (= 1 hour)



NOTE:

The illuminance level drops after approx. 5 seconds so that your sleep is not disturbed during the night.



NOTE:

This electric underblanket has a rapid heating function, allowing for faster warming in the first 15 minutes. During this time, "Turbo" flashes on the display.

If the underblanket is rapidly switched off and then on again during the first 15 minutes, the fast heating function is deactivated for safety reasons. In this case the word "Turbo" does not appear on the display. However the electric underblanket is heated as normal. To reactivate the fast heating function the electric underblanket must be completely switched off for 20 minutes.



4.4 Selecting the temperature setting

Press the button [3] to select the temperature setting for the body area.

Press the button [5] to select the temperature setting for the foot area.

Level 0: off

Level 1: minimum heat

Level 2–8: individual heat

Level 9: maximum heat



NOTE:

Switching sequence of the temperature settings: 0–9–8–7–6–5–4–3–2–1–0–9 ...



WARNING

If the heated underblanket is used continuously (for several hours) it is recommended to use the lowest setting of the control to avoid overheating of the user.

i NOTE:

- The quickest way to heat up the heated underblanket is to select the highest temperature setting of the control, first.
- We strongly recommend switching on the heated underblanket approx. 30 minutes before going to bed and covering it with the quilt to prevent the warmth from escaping.

4.5 Automatic switch-back

i NOTE:

This electric underblanket features an automatic switch-back for safety purposes. Temperature settings 9, 8 and 7 are automatically switched to temperature setting 6 after 3 hours.

4.6 Selecting the automatic switch-off time

- Press the button to set the automatic switch-off time [4]. You can set the automatic switch-off time as 1, 2, 3, 4, etc. or 12 hours.

i NOTE:

Switching sequence of the automatic switch-off time:

1 h–12 h–11 h–10 h–9 h etc. 1 h–12 h–11 h etc. (time in hours).

If the time remaining is under an hour it is shown in minutes (e.g. 59 min.)

- The electric underblanket is automatically switched off once the set switch-off time has elapsed. The following is then shown in the display:
Temperature setting for body area: 0
Temperature setting for foot area: 0
Automatic switch-off time: "0 min" flashes
- To switch on the electric underblanket again, press either the button to set the temperature setting of the body area or of the foot area.
- If you do not want to use the electric underblanket beyond the selected switch-off time, slide the ON/OFF switch to the OFF (0) position to switch off the electric underblanket.

4.7 Switching off

Set the ON/OFF slider (4) to the OFF (0) position to switch off the electric underblanket. After switching off the temperature setting is not illuminated any more.

i NOTE:

If the heated underblanket won't be used for several days, switch it off (Slider to setting "0"/OFF) and remove the supply plug from the mains outlet.

4.8 ECO control

Temperature settings 1, 2, 3 and 4 are particularly energy-efficient. If these temperature settings have been selected, the "ECO" symbol is shown in the display.



4.9 kWh display

Press the "kWh" [7] button to display the current power consumption in kWh. The power consumed since the last switch-on is displayed.

Due to the low power consumption in the "ECO" temperature settings, the displayed value (power consumption in kWh) takes a while to change. If both zones are set to temperature setting '9', it will take approx. 8 minutes for the display to change from 0.00 kWh to 0.01 kWh.

i NOTE:

A healthy sleeping environment can be achieved by keeping the bedroom cool and pre-heating your bed shortly before going to bed. Lower heating costs for the bedroom also create further cost savings.

4.10 Anti-allergy temperature setting

Useful information

In recent years, the number of people allergic to domestic dust has risen sharply. Typical symptoms of this allergy are irritated eyes, sneezing fits, coughing fits and shortness of breath in the early morning. These reactions are triggered by proteins in the excrement of the house dust mite. Mites are almost always present in warm and humid microclimates, as are often found in beds. They feed mainly on human skin scales and mildew and can be found in every house. Even with regular and thorough cleaning, dust and skin cells continuously build up.

- With the anti-allergy temperature setting, you can fight back against the mite population and create a dry, mildew-free bed environment.
- For this, set the body and foot area temperatures to level 9 and the automatic switch-off time to 12 hours. “Anti-Allergy” is shown in the display.
- In order to prevent heat being lost, the electric underblanket must be completely covered by the duvet for this process.
- This process dries out your mattress and thereby creates a hostile microclimate for the mites. We recommend regular use of the anti-allergy temperature setting. Ideally, the electric underblanket should be operated for the full 12 hours.

5. Cleaning and care



WARNING

Before cleaning the electric underblanket always disconnect the mains plug from the socket and unplug the plug-in coupling [8] and thereby the control [1] from the electric underblanket.

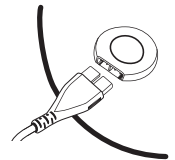

CAUTION

The control must never get in contact to water or other liquids. Otherwise the control may be damaged.

- To clean the control, use a dry, lint-free cloth. Do not use cleaning agents containing solvent or scouring agents.
- To remove stains from the heated underblanket use a damp cloth and, if necessary, a mild cleaning agent.



CAUTION

Note that the heated underblanket must not be dry-cleaned, wrung out, machine dried or ironed.

- The heated underblanket is machine washable.
- Set the washing machine to a particularly gentle, 30°C cycle (woolens programme). Use a mild detergent with dosage according to the manufacturer's instructions.



CAUTION

Note that the heated underblanket will suffer from too frequent washing. For its entire life, therefore, the heated underblanket should be washed not more than 5 times in a washing machine.

- While the heated underblanket is still damp after washing, shape it to its original form and size and place it flat over a clothes drying rack to dry.



CAUTION

- Do not attach the heated underblanket to washing lines with washing pegs or the like. Otherwise the heated underblanket may be damaged.
- Only reconnect the control to the heated underblanket after the connector and the heated underblanket are completely dry. Otherwise the heated underblanket may be damaged.
- Under no circumstances switch on the heated underblanket to dry it. Otherwise there is a risk of an electric shock

6. Storage

When not in use we recommend to store the heated underblanket in its original packaging. For this purpose, disconnect the controller from the electric underblanket by unplugging the plug-in coupling.



CAUTION

- Otherwise the heated underblanket may be damaged.
- Do not crease the heated underblanket by placing items on top of it during storage. Allow the heated underblanket to cool down before folding.

7. Disposal

For environmental reasons, do not dispose of the device in the household waste at the end of its useful life. Dispose of the unit at a suitable local collection or recycling point. Dispose of the device in accordance with EC Directive – WEEE (Waste Electrical and Electronic Equipment). If you have any questions, please contact the local authorities responsible for waste disposal.



8. In the event of problems

Problem	Cause	Solution
Display does not light up/ no display.	The mains plug is not connected to the socket and/or not switched on.	Connect the mains plug and control on the electric underblanket.
	The safety system switches off the electric underblanket.	Send the electric underblanket to customer service.
“E1” appears on the display.	The control is not properly connected to the electric underblanket.	1. Switch off 2. Connect the plug-in coupling correctly 3. Switch on

9. Technical data

For technical data, see the rating label on the electric underblanket.

10. Warranty / service

Beurer GmbH, Söflinger Straße 218, 89077 Ulm, Germany (hereinafter referred to as “Beurer”) provides a warranty for this product, subject to the requirements below and to the extent described as follows.

The warranty conditions below shall not affect the seller’s statutory warranty obligations which ensue from the sales agreement with the buyer.

The warranty shall apply without prejudice to any mandatory statutory provisions on liability.

Beurer guarantees the perfect functionality and completeness of this product.

The worldwide warranty period is 5 years, commencing from the purchase of the new, unused product from the seller.

The warranty only applies to products purchased by the buyer as a consumer and used exclusively for personal purposes in the context of domestic use.
German law shall apply.

During the warranty period, should this product prove to be incomplete or defective in functionality in accordance with the following provisions, Beurer shall carry out a repair or a replacement delivery free of charge, in accordance with these warranty conditions.

If the buyer wishes to make a warranty claim, they should approach their local retailer in the first instance: see the attached “International Service” list of service addresses.

The buyer will then receive further information about the processing of the warranty claim, e.g. where they can send the product and what documentation is required.

A warranty claim shall only be considered if the buyer can provide Beurer, or an authorised Beurer partner, with

- a copy of the invoice/purchase receipt, and
- the original product.

The following are explicitly excluded from this warranty:

- deterioration due to normal use or consumption of the product;
- accessories supplied with this product which are worn out or used up through proper use (e.g. batteries, rechargeable batteries, cuffs, seals, electrodes, light sources, attachments and nebuliser accessories);
- products that are used, cleaned, stored or maintained improperly and/or contrary to the provisions of the instructions for use, as well as products that have been opened, repaired or modified by the buyer or by a service centre not authorised by Beurer;
- damage that arises during transport between manufacturer and customer, or between service centre and customer;
- products purchased as seconds or as used goods;
- consequential damage arising from a fault in this product (however, in this case, claims may exist arising from product liability or other compulsory statutory liability provisions).









Repairs or an exchange in full do not extend the warranty period under any circumstances.

Sommaire

<p>1. Livraison23</p> <p> 1.1 Description de l'appareil.....23</p> <p>2. Consignes importantes</p> <p> À conserver pour un usage ultérieur !23</p> <p>3. Utilisation conforme aux recommandations.....25</p> <p>4. Utilisation.....25</p> <p> 4.1 Sécurité25</p> <p> 4.2 Mise en service.....25</p> <p> 4.3 Mise sous tension.....25</p> <p> 4.4 Réglage de la température26</p> <p> 4.5 Réinitialisation automatique26</p>	<p>4.6 Choisir le temps de coupure automatique 26</p> <p>4.7 Mise hors tension26</p> <p>4.8 Commande ECO27</p> <p>4.9 Affichage des kWh27</p> <p>4.10 Niveau de température anti-allergie27</p> <p>5. Nettoyage et entretien27</p> <p>6. Rangement28</p> <p>7. Élimination28</p> <p>8. Que faire en cas de problèmes ?.....29</p> <p>9. Données techniques.....29</p> <p>10. Garantie / maintenance29</p>
--	---

Explication des symboles

	Lire les consignes !		Lavable en machine en cycle extra-délicat 30 °C
			Ne pas blanchir
	Ne pas enfoncer une aiguille !		Ne pas sécher au sèche-linge
	Ne pas utiliser plié ou comprimé !		Ne pas repasser
	Ne convient pas aux enfants de moins de 3 ans.		Ne pas nettoyer à sec
			Les textiles employés sur cet appareil ont subi le contrôle des matières indésirables du point de vue de l'écologie humaine et ont reçu le label Oeko-Tex Standards 100, certifié par l'institut de recherche Hohenstein.

	<p>Élimination conformément à la directive européenne WEEE (Waste Electrical and Electronic Equipment) relative aux déchets d'équipements électriques et électroniques</p>		<p>Éliminez l'emballage dans le respect de l'environnement</p>
	<p>Ce produit répond aux exigences des directives européennes et nationales en vigueur.</p>		<p>Fabricante</p>
	<p>Marque de certification pour les produits, qui sont exportés en Fédération de Russie et dans les pays de la CEI</p>		<p>L'appareil est doublement isolé et est conforme à la classe de protection 2.</p>
	<p>AVERTISSEMENT: Avertissement, risque de blessure ou danger pour votre santé.</p>		
	<p>ATTENTION: Remarque de sécurité relative à la possibilité de dommages sur l'appareil/ les accessoires.</p>		
	<p>REMARQUE: Remarque relative à des informations importantes.</p>		

1. Livraison

- 1 x Chauffe-matelas
- 1 x Interrupteur
- 1 x Mode d'emploi

1.1 Description de l'appareil

1. Interrupteur
2. Écran
3. Touche de réglage de la température pour la zone du corps
4. Touche de réglage du temps de coupure automatique
5. Touche de réglage de la température pour la zone des pieds
6. Touche MARCHE/ARRÊT
7. Touche d'affichage des kWh
8. Fiche secteur

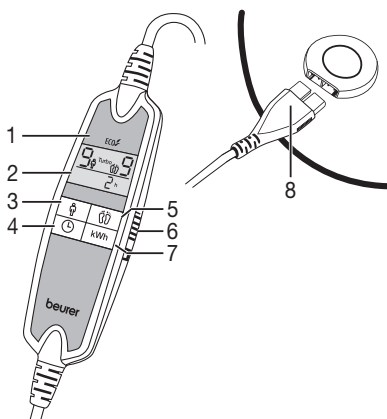

2. Consignes importantes

À conserver pour un usage ultérieur !

AVERTISSEMENT

- Le non-respect des instructions ci-après est susceptible d'entraîner des dommages corporels ou matériels (chocs électriques, brûlures de la peau, incendie). Ces consignes de sécurité et avertissements ne sont pas uniquement destinés à protéger votre santé ou celle d'autres personnes, mais aussi à protéger le produit. Par conséquent, veuillez respecter ces consignes de sécurité et, si vous transmettez l'appareil à quelqu'un, remettez-lui également ces instructions.
- Ce chauffe-matelas ne doit pas être utilisé par des personnes insensibles ou vulnérables à la chaleur, car elles pourraient ne pas réagir en cas de surchauffe (les diabétiques, les personnes dont la peau a subi des modifications causées par une maladie ou dont la peau porte des cicatrices dans la région de son utilisation, après la prise de calmants ou l'absorption d'alcool, par exemple).
- Ce chauffe-matelas ne doit pas être utilisé par de très jeunes enfants (de 0 à 3 ans), car ils pourraient ne pas réagir en cas de surchauffe.
- Ce chauffe-matelas ne doit pas être utilisé par de jeunes enfants (de 3 à 8 ans), sauf si l'interrupteur a été réglé par un parent ou un tuteur et que l'enfant a reçu suffisamment d'informations pour utiliser le chauffe-matelas en toute sécurité.
- Ce chauffe-matelas peut être utilisé par les enfants de plus de 8 ans ainsi que par les déficients physiques, sensoriels ou mentaux et les personnes ayant peu de connaissances ou d'expérience à la condition qu'ils soient surveillés ou sachent comment l'utiliser en toute sécurité et en comprennent les risques.

- Les enfants ne doivent pas jouer avec le chauffe-matelas.
- Le nettoyage et l'entretien ne doivent pas être effectués par des enfants sans surveillance.
- Ce chauffe-matelas n'est pas conçu pour une utilisation en milieu hospitalier.
- N'enfoncez pas d'aiguilles !
- N'utilisez pas le chauffe-matelas plié ou froissé.
- N'utilisez pas le chauffe-matelas mouillé.
- Avant toute utilisation sur un lit réglable, vérifiez que le chauffe-matelas et les câbles ne sont pas, par exemple, pincés dans les charnières ou coincés.
- Vous ne devez utiliser ce chauffe-matelas qu'en association avec l'interrupteur mentionné sur l'étiquette.
- Les champs électriques et magnétiques émanant de ce chauffe-matelas électrique peuvent éventuellement perturber le fonctionnement des stimulateurs cardiaques. Ils sont pourtant bien inférieurs aux limites : puissance des champs électriques : 5 000 V/m max., puissance des champs magnétiques : 80 A/m max., induction magnétique : 0,1 mT max. Veuillez donc consulter votre médecin et le fabricant de votre stimulateur cardiaque avant d'utiliser ce chauffe-matelas.
- Ne tirez, tordez ou ne pliez pas trop fortement les câbles.
- Ce chauffe-matelas doit être régulièrement vérifié pour détecter la présence de tout signe d'usure ou d'endommagement. Le cas échéant, ou si ce chauffe-matelas a été utilisé de façon inappropriée ou s'il ne chauffe plus, il doit être vérifié par le fabricant avant d'être utilisé à nouveau.
- Si le câble d'alimentation électrique de l'appareil est endommagé, il doit être remplacé par le fabricant, son service client ou toute autre personne qualifiée afin d'éviter tout danger.
- Pendant que ce chauffe-matelas fonctionne, vous ne devez pas
 - poser d'objets dessus (par ex. valise ou corbeille à linge),
 - poser de sources de chaleur dessus, comme des bouillottes, des coussins chauffants ou autres.
- Les composants électroniques de l'interrupteur chauffent lors de l'utilisation du chauffe-matelas. Vous ne devez donc pas couvrir l'interrupteur ou le poser sur le chauffe-matelas lorsque ce dernier est utilisé.
- Pour toute question concernant l'utilisation de nos appareils, adressez-vous à notre service clients.
- Respectez impérativement les consignes d'utilisation (chapitre 4) ainsi que celles d'entretien et de nettoyage (chapitre 5) et de rangement (chapitre 6).

3. Utilisation conforme aux recommandations

ATTENTION

Ce chauffe-matelas est exclusivement conçu pour réchauffer les lits.

4. Utilisation

4.1 Sécurité

ATTENTION

- Le chauffe-matelas est équipé d'un SYSTÈME DE SÉCURITÉ. Cette technologie de capteur empêche la surchauffe du chauffe-matelas sur toute sa surface grâce à l'arrêt automatique en cas de défaillance. Lorsque le SYSTÈME DE SÉCURITÉ a désactivé le chauffe-matelas, les niveaux de température qui montrent qu'il est allumé ne sont plus éclairés.
- Veuillez noter qu'après une défaillance due à la sécurité, vous ne pouvez plus utiliser le chauffe-matelas et devez l'envoyer au service après-vente indiqué.
- Ne branchez jamais le chauffe-matelas défectueux à un autre interrupteur du même type. Cela entraînerait également un arrêt définitif déclenché par le système de sécurité de l'interrupteur.

4.2 Mise en service

Placez le chauffe-matelas au pied du matelas et étendez-le bien à plat. Ensuite, mettez votre drap comme d'habitude de sorte que le chauffe-matelas se trouve entre le matelas et le drap.

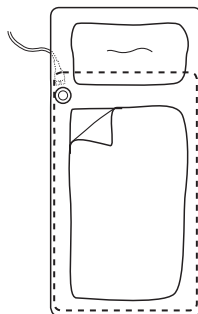

ATTENTION

Assurez-vous que le chauffe-matelas soit tout à fait à plat et, lors de son utilisation, qu'il n'est pas froissé et qu'aucun pli ne s'est formé.

- Branchez d'abord l'interrupteur au corps chauffant en connectant la fiche secteur.
- Branchez la prise au secteur.

4.3 Mise sous tension

Poussez le bouton MARCHE/ARRÊT [6] sur le côté de l'interrupteur [1] sur la position MARCHE (I) pour allumer le chauffe-matelas.

Lorsqu'il est allumé, l'écran [2] s'éclaire et affiche d'abord tous les segments pendant env. 2 secondes. Puis les réglages de base suivants s'affichent :

Niveau de température pour la zone du corps : 0

Niveau de température pour la zone des pieds : 0

Temps de coupure automatique : 1 h (= 1 heure)

REMARQUE :

Pour que l'éclairage de l'écran ne dérange pas la nuit, l'intensité lumineuse diminue après env. 5 secondes.

REMARQUE :

Ce chauffe-matelas dispose d'un chauffage rapide permettant un chauffage plus rapide lors des 15 premières minutes. Pendant ce temps, le mot « Turbo » clignote à l'écran.

Si le chauffe-matelas est éteint brièvement puis rallumé au cours des 15 premières minutes, la fonction de chauffage rapide est désactivée pour des raisons de sécurité. Le mot « Turbo » n'apparaît pas à l'écran dans ce cas-là. Mais le chauffe-matelas chauffe normalement. Pour réactiver le chauffage rapide, le chauffe-matelas doit d'abord rester éteint pendant 20 minutes.



4.4 Réglage de la température

Appuyez sur la touche [3] afin de régler le niveau de température pour la zone du corps.

Appuyez sur la touche [5] afin de régler le niveau de température pour la zone des pieds.

Niveau 0 : éteint

Niveau 1 : chaleur minimale

Niveau 2-8 : chaleur personnalisée

Niveau 9 : chaleur maximale

REMARQUE :

Ordre de réglage des niveaux de température : 0-9-8-7-6-5-4-3-2-1-0-9 ...



AVERTISSEMENT

Lorsque vous utilisez le chauffe-matelas pendant plusieurs heures, il est recommandé de régler l'interrupteur sur le niveau de température le plus bas pour éviter la surchauffe.

REMARQUE :

- Le chauffe-matelas se réchauffe plus rapidement lorsque vous réglez le niveau de température au plus haut.
- Nous vous recommandons d'allumer le chauffe-matelas env. 30 minutes avant de vous coucher et de le recouvrir avec le couvre-lit afin d'éviter une perte de chaleur.

4.5 Réinitialisation automatique

REMARQUE :

Ce chauffe-matelas dispose d'une réinitialisation automatique de sécurité. Lorsque vous êtes aux niveaux de température 9, 8 et 7, il se réinitialise automatiquement au niveau de température 6 après 3 heures

4.6 Choisir le temps de coupure automatique

- Appuyez sur la touche de réglage du temps de coupure automatique [4]. Vous pouvez régler le temps de coupure automatique sur 1, 2, 3, 4, ... ou 12 heures, au choix.

REMARQUE :

ordre de réglage du temps de coupure automatique :

1 h-12 h-11 h-10 h-9 h 1 h-12 h-11 h ... (temps en heures)

En dessous d'une heure, le temps restant s'affiche en minutes (par ex. 59 min.).

- Le chauffe-matelas s'arrête automatiquement après l'expiration du temps de coupure réglé. L'écran affiche alors ce qui suit :
Niveau de température pour la zone du corps : 0
Niveau de température pour la zone des pieds : 0
Temps de coupure automatique : « 0 min » clignote
- Afin de rallumer le chauffe-matelas, appuyez sur la touche de réglage du niveau de température pour la zone du corps et/ou la zone des pieds.
- Si vous ne voulez plus utiliser le chauffe-matelas après l'expiration du temps de coupure sélectionné, poussez le bouton MARCHE/ARRÊT sur la position ARRÊT (0) afin d'éteindre le chauffe-matelas.

4.7 Mise hors tension

Poussez le bouton MARCHE/ARRÊT sur l'interrupteur en position ARRÊT (0) pour éteindre le chauffe-matelas. Lorsqu'il est éteint, l'éclairage et l'affichage de l'écran s'éteignent.

i REMARQUE :

Si vous n'utilisez pas le chauffe-matelas pendant plusieurs jours, placez le commutateur sur la position ARRÊT (0) et débranchez la prise secteur.

4.8 Commande ECO

Les niveaux de température 1, 2, 3 et 4 consomment très peu d'énergie. Lorsque vous choisissez ces niveaux de température, le symbole « ECO » s'affiche à l'écran.



4.9 Affichage des kWh

Vous pouvez afficher la consommation électrique actuelle en kWh en appuyant sur la touche « kWh » [7]. La consommation électrique depuis la dernière activation s'affiche.

En raison de la faible consommation électrique dans les niveaux de température « ECO », la valeur affichée (consommation électrique en kWh) ne change qu'après un certain moment. Lorsque les deux zones sont réglées au niveau de température « 9 », il faut environ 8 minutes pour que l'affichage passe de 0,00 kWh à 0,01 kWh.

i REMARQUE :

Vous obtiendrez un climat de sommeil sain en maintenant la chambre fraîche et en préchauffant votre lit peu de temps avant de vous coucher. Les frais de chauffage moindres pour la chambre constituent une économie supplémentaire.

4.10 Niveau de température anti-allergie

À savoir

Au cours des dernières années, le nombre de personnes présentant des réactions allergiques à la poussière domestique et aux acariens a considérablement augmenté. Les symptômes typiques de cette forme d'allergie sont l'irritation des yeux, les éternuements, les quintes de toux et les insuffisances respiratoires tôt le matin. Ces réactions sont provoquées par les protides présentes dans les déjections des acariens de la poussière. Les acariens sont pratiquement omniprésents dans les microclimats chauds et humides que l'on trouve souvent dans les lits. Ils se nourrissent principalement de peaux mortes humaines et de moisissures et se trouvent dans tous les foyers. Même en cas de nettoyage régulier et complet, les particules de poussière et de peau s'accumulent continuellement.

- Le niveau de température anti-allergie permet de combattre la population d'acariens de manière ciblée et d'obtenir un lit sec sans moisissures.
- Pour cela, réglez la température des zones du corps et des pieds sur le niveau 9 et le temps de coupure automatique sur 12 heures. « Anti-Allergy » s'affiche à l'écran.
- Pour éviter que la chaleur ne s'échappe, le chauffe-matelas doit être entièrement recouvert par le couvre-lit lors de ce processus.
- Cette opération sèche votre matelas et vous obtenez ainsi une surface de matelas avec un microclimat « exempt d'acariens ». Nous recommandons une utilisation régulière du niveau de température anti-allergie. Idéalement, le chauffe-matelas devrait fonctionner pendant l'ensemble des 12 heures.

5. Nettoyage et entretien



AVERTISSEMENT

Avant de nettoyer le chauffe-matelas, débranchez toujours la prise du secteur et déconnectez la fiche secteur [8] et ainsi l'interrupteur [1] du chauffe-matelas.



ATTENTION

L'interrupteur et l'adaptateur secteur ne doivent en aucun cas entrer en contact avec de l'eau ou d'autres liquides. Vous pourriez être blessé.



- Pour le nettoyage de l'interrupteur, utilisez un chiffon sec non pelucheux. N'utilisez pas de produit abrasif ou autre détergent.
- Vous pouvez nettoyer les petites tâches du chauffe-matelas à l'aide d'un chiffon humide et un peu de lessive liquide pour linge délicat.



ATTENTION

Le chauffe-matelas ne doit pas être nettoyé avec des produits chimiques, essoré, séché en machine, cylindré ou repassé.

- Le chauffe-matelas est lavable en machine.
- Réglez la machine sur un cycle très doux à 30 °C (cycle laine). Utilisez une lessive pour linge délicat et dosez-la selon les instructions du fabricant.



ATTENTION

Veillez noter qu'une exposition trop fréquente du chauffe-matelas à l'eau n'est pas recommandée. Par conséquent, vous ne devez laver le chauffe-matelas à la machine qu'au maximum 5 fois pendant sa durée de vie.

- Étirez le chauffe-matelas encore humide juste après le lavage pour qu'il retrouve sa taille d'origine et laissez-le sécher à plat sur un étendage.



ATTENTION

- N'utilisez pas de pinces à linge ou autres pour accrocher le chauffe-matelas sur l'étendage. Sinon, il pourrait être endommagé.
- Ne reconnectez l'interrupteur au chauffe-matelas qu'une fois que celui-ci et la fiche secteur sont complètement secs. Sinon, il pourrait être endommagé.
- Ne mettez en aucun cas le chauffe-matelas en marche lors du séchage ! Sinon, vous vous exposez à un risque de choc électrique.

6. Rangement

Si vous n'utilisez pas le chauffe-matelas pendant une période prolongée, nous vous recommandons de le ranger dans son emballage d'origine. Pour cela, déconnectez la fiche secteur et donc l'interrupteur du chauffe-matelas.



ATTENTION

- Laissez d'abord le chauffe-matelas refroidir. Sinon, il pourrait être endommagé.
- Ne posez pas d'objet sur le chauffe-matelas lors de son stockage pour éviter qu'il ne se plie trop fortement.

7. Élimination

Dans l'intérêt de la protection de l'environnement, l'appareil ne doit pas être jeté avec les ordures ménagères à la fin de sa durée de service. L'élimination doit se faire par le biais des points de collecte compétents dans votre pays. Veuillez éliminer l'appareil conformément à la directive européenne – WEEE (Waste Electrical and Electronic Equipment) relative aux appareils électriques et électroniques usagés. Pour toute question, adressez-vous aux collectivités locales responsables de l'élimination et du recyclage de ces produits.



8. Que faire en cas de problèmes ?

Problème	Cause	Solution
L'écran ne s'éclaire pas/ pas d'affichage.	La fiche secteur n'est pas connectée à la prise et/ou n'est pas activée.	Branchez la prise et allumez le chauffe-matelas.
	Arrêt du chauffe-matelas par le système de sécurité.	Envoyer le chauffe-matelas au service client.
Affichage « E1 »	L'interrupteur est mal connecté au chauffe-matelas.	1. Éteindre 2. Connecter entièrement la fiche secteur 3. Allumer

9. Données techniques

Pour les données techniques, consultez l'étiquette signalétique du chauffe-matelas.

10. Garantie / maintenance

La société Beurer GmbH, sise Söflinger Straße 218, 89077 Ulm, Allemagne, (ci-après désignée « Beurer ») propose une garantie pour ce produit dans les conditions suivantes et dans la mesure prévue ci-après.

Les conditions de garantie suivantes n'affectent en rien les obligations de garantie du vendeur découlant du contrat de vente conclu avec l'acheteur.

La garantie s'applique également sans préjudice de la responsabilité légale obligatoire.

Beurer garantit le bon fonctionnement et l'intégrité de ce produit.

La période de garantie mondiale est de 5 ans à compter de la date d'achat par l'acheteur du produit neuf et non utilisé.

Cette garantie ne s'applique qu'aux produits achetés par l'acheteur en tant que consommateur et utilisés uniquement à des fins personnelles dans le cadre d'une utilisation domestique.

Le droit allemand s'applique.

Si, au cours de la période de garantie, ce produit s'avère incomplet ou défectueux conformément aux dispositions suivantes, Beurer s'engage à proposer gratuitement un remplacement ou une réparation conformément aux présentes Conditions de garantie.

Si l'acheteur souhaite faire valoir la garantie, il doit d'abord s'adresser au revendeur local : cf. liste « Service client à l'international » ci-jointe pour connaître les adresses du service après-vente.

L'acheteur recevra ensuite des informations complémentaires concernant le déroulement de la demande de garantie, par exemple, l'adresse à laquelle envoyer le produit et les documents requis.

Une demande de garantie ne peut être prise en compte que si l'acheteur présente

- une copie de la facture/du reçu et
- le produit d'origine

à Beurer ou à un partenaire autorisé de Beurer.

La présente Garantie exclut expressément

- toute usure découlant de l'utilisation ou de la consommation normale du produit ;
- les accessoires fournis avec le produit qui s'usent ou qui sont consommés dans le cadre d'une utilisation normale du produit (par exemple, piles, piles rechargeables, manchettes, joints, électrodes, ampoules, embouts et accessoires pour inhalateur) ;









- les produits utilisés, nettoyés, stockés ou entretenus de manière inappropriée et/ou contraire aux conditions d'utilisation, ainsi que les produits ouverts, réparés ou modifiés par l'acheteur ou par un service client non agréé par Beurer ;
- les dommages survenus lors du transport entre le fabricant et le client ou entre le service client et le client ;
- les produits achetés en tant qu'article de second choix ou d'occasion ;
- les dommages consécutifs qui résultent d'une défaillance du produit (dans ce cas, toutefois, des réclamations peuvent être soulevées relatives à la responsabilité du fait des produits ou à d'autres dispositions légales obligatoires relatives à la responsabilité).

Les réparations ou le remplacement complet ne prolongent en aucun cas la période de garantie.

Contenido

1. Artículos suministrados	32	4.7 Apagar	36
1.1 Descripción del aparato	32	4.8 Control ECO	36
2. Indicaciones importantes		4.9 Indicación de kWh	37
Consérvelas para futuras consultas	33	4.10 Nivel de temperatura antialérgico	37
3. Uso correcto del aparato	34	5. Limpieza y cuidado	37
4. Utilización	34	6 Conservación	38
4.1 Seguridad	34	7. Eliminación	38
4.2 Funcionamiento	35	8. Resolución de problemas	39
4.3 Encender	35	9. Datos técnicos	39
4.4 Ajuste de la temperatura	35	10. Garantía / asistencia	39
4.5 Retroceso automático	36		
4.6 Selección del tiempo de desconexión automático	36		

Explicación de los símbolos

	¡Lea las instrucciones!		Lavable a máquina a 30 °C con programa para ropa muy delicada
			No usar lejía
	¡No pinchar con agujas!		No usar secadora
			No planchar
	¡No utilizar estando plegado o arrugado!		No limpiar en seco
	No recomendado para menores de 3 años.		Los textiles utilizados en el presente aparato cumplen con los estrictos requerimientos humanoecológicos de las normas Oeko-Tex 100, hecho comprobado por el Instituto de Investigación de Hohenstein.

	<p>Eliminación según la Directiva europea sobre residuos de aparatos eléctricos y electrónicos - WEEE (Waste Electrical and Electronic Equipment)</p>		<p>Eliminar el empaque respetando el medioambiente</p>
	<p>Este producto cumple los requisitos de las directrices europeas y nacionales vigentes.</p>		<p>Manufacturier</p>
	<p>Símbolo de certificación para aquellos productos que se exportan a la Federación Rusa y a los países de la CEI</p>		<p>El aparato tiene una protección de aislamiento doble y cumple con los requisitos de la clase de protección 2.</p>
	<p>ADVERTENCIA: Avisa de peligros de lesiones o peligros para su salud.</p>		
	<p>ATENCIÓN: Instrucción de seguridad relativa a posibles daños del aparato/accesorios.</p>		
	<p>INDICACIÓN: Señala informaciones importantes.</p>		

1. Artículos suministrados

- 1 x Calientacamás eléctrico
- 1 x Interruptor
- 1 x Instrucciones de uso

1.1 Descripción del aparato

1. Interruptor
2. Pantalla
3. Botón de ajuste de la temperatura para la zona del cuerpo
4. Botón de ajuste del tiempo de desconexión automático
5. Botón de ajuste de la temperatura para la zona de los pies
6. Interruptor de encendido y apagado
7. Botón para mostrar los kWh
8. Acoplamiento enchufable

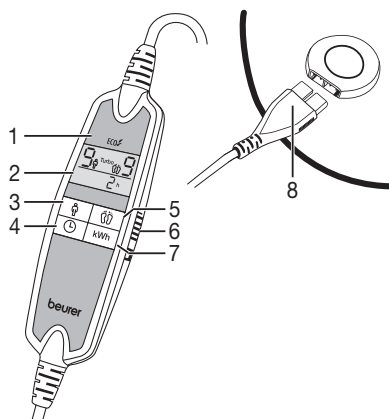

2. Indicaciones importantes

Consérvelas para futuras consultas



ADVERTENCIA

- La inobservancia de las siguientes indicaciones puede ocasionar daños personales o materiales (descargas eléctricas, quemaduras en la piel o incendios). Las siguientes indicaciones de peligro y de seguridad no solo sirven para proteger su salud o la salud de terceras personas, sino también para proteger el producto. Respete por tanto estas indicaciones de seguridad y si entrega el aparato a otra persona, entréguele también el manual de instrucciones.
- Este calentacamas eléctrico no debe ser utilizado por personas insensibles al calor ni otras personas dependientes que no pueden reaccionar a un sobrecalentamiento (por ejemplo, personas que padecen de diabetes, de alteraciones de la piel causadas por enfermedad o bien en regiones de la piel con cicatrices así como después de la toma de medicamentos analgésicos o de alcohol).
- Este calentacamas eléctrico no debe ser utilizado por niños muy pequeños (de 0 a 3 años), ya que no pueden reaccionar a un sobrecalentamiento.
- Este calentacamas eléctrico no debe ser utilizado por niños pequeños (3-8 años), a no ser que el interruptor haya sido ajustado por uno de sus padres u otra persona responsable y el niño haya recibido las suficientes instrucciones sobre el modo de manejar de forma segura el calentacamas.
- Este calentacamas eléctrico puede ser utilizado por niños mayores de 8 años, así como por personas con facultades físicas, sensoriales o mentales limitadas, o con poca experiencia o conocimientos, siempre que estén vigilados o se les indique cómo usarlo de forma segura y entiendan los peligros que conlleva.
- Los niños no deberán jugar nunca con el calentacamas eléctrico.
- Las tareas de limpieza y de mantenimiento ordinario no deberán ser realizados por niños sin supervisión.
- Este calentacamas eléctrico no está destinado al uso en hospitales.
- No clavar agujas.
- No utilizar doblado ni arrugado.
- No utilizar mojado.
- Antes de usarlo en una cama regulable hay que asegurarse de que el calentacamas y los cables no se hayan quedado aprisionados por ejemplo en las bisagras ni se hayan enredado.

- Este calentacamas eléctrico solo debe ser utilizado con el interruptor indicado en la etiqueta.
- Los campos magnéticos y eléctricos que salen de este calentacamas eléctrico pueden interferir en determinadas circunstancias en el funcionamiento del marcapasos. Sin embargo, están muy por debajo de los valores límite: intensidad de campo eléctrica: máx. 5000 V/m, intensidad de campo magnética: máx. 80 A/m, densidad de flujo magnética: máx. 0,1 Milli-Tesla. Consulte a su médico y al fabricante del marca-pasos antes de utilizar este calentacamas.
- No tirar de los cables, retorcerlos ni doblarlos.
- Se debe comprobar a menudo si este calentacamas eléctrico muestra indicios de desgaste o de estar dañado. En caso de que haya tales indicios, si el calentacamas eléctrico se ha utilizado de modo inadecuado o si ya no se calienta, deberá ser comprobado por el fabricante antes de volver a encenderlo.
- Si el cable de alimentación de red de este aparato se daña, su sustitución deberá ponerse en manos del fabricante, de su servicio técnico o de una persona cualificada para tal labor a fin de evitar peligros.
- Mientras el calentacamas está encendido, no debe colocarse encima
 - ningún objeto (p. ej. maleta o cesta de ropa),
 - ninguna fuente de calor, como bolsa de agua, almohadilla eléctrica o similar.
- Los componentes electrónicos del interruptor se calientan durante el uso del calentacamas, por lo que el interruptor no deberá estar cubierto o estar encima del calentacamas eléctrico en funcionamiento.
- Si todavía tiene dudas sobre cómo usar nuestros aparatos, póngase en contacto con nuestro servicio de atención al cliente.
- Es imprescindible seguir las indicaciones de uso (capítulo 4), las de limpieza y cuidado (capítulo 5) y las de conservación (capítulo 6).

3. Uso correcto del aparato



ATENCIÓN

Este calentacamas eléctrico solo está destinado a calentar camas.

4. Utilización

4.1 Seguridad



ATENCIÓN

- El calentacamas eléctrico dispone de un SISTEMA DE SEGURIDAD. Esta tecnología de sensores impide un sobrecalentamiento del calentacamas en toda su superficie gracias a la desconexión automática en caso de error. Si el SISTEMA DE SEGURIDAD ha desconectado el calentacamas eléctrico, los niveles de temperatura dejarán de iluminarse en el estado conectado.

- Tenga en cuenta que tras un caso de error el calentacamas eléctrico ya no podrá utilizarse por razones de seguridad y que deberá ser enviado a la dirección del servicio de atención al cliente especificada.
- No conecte en ningún caso el calentacamas eléctrico averiado con otros interruptores del mismo tipo. Esto también supondría una desconexión final del interruptor a través del sistema de seguridad.

4.2 Funcionamiento

Extienda el calentacamas eléctrico, comenzando por la zona de los pies de la cama, estirándolo bien sobre el colchón.

Después coloque encima la sábana de la forma acostumbrada, de modo que el calentacamas quede entre el colchón y la sábana.

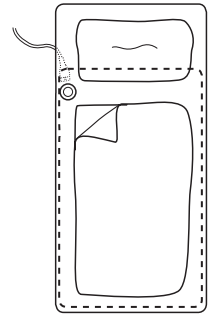

ATENCIÓN

Asegúrese de que el calentacamas está completamente extendido y de que no se doble ni se puedan formar arrugas durante el uso.

- Conecte primero el interruptor con el elemento térmico en el que se une el acoplamiento enchufable.
- A continuación, conecte el enchufe.

4.3 Encender

Deslice el interruptor de encendido y apagado [6] lateralmente a la posición de encendido (I) en el interruptor [1] para encender el calentacamas eléctrico.

Cuando está encendido, la pantalla [2] se ilumina y durante aproximadamente 2 segundos se muestran todos los segmentos de la misma. Seguidamente, aparecen en la pantalla los siguientes ajustes básicos:

Nivel de temperatura para la zona del cuerpo: 0

Nivel de temperatura para la zona de los pies: 0

Tiempo de desconexión automático: 1 h (= 1 hora)



INDICACIÓN:

Para que la iluminación de la pantalla no moleste durante la noche, la intensidad de la misma se reduce a los 5 segundos aproximadamente.



INDICACIÓN:

Este calentacamas eléctrico dispone de una función de calentamiento rápido gracias a la cual alcanza la temperatura deseada en 15 minutos. Durante este tiempo, parpadea en la pantalla la palabra "Turbo".

Si durante los primeros 15 minutos se apaga brevemente el calentacamas y se vuelve a encender, el calentamiento rápido se desactiva por motivos de seguridad. En este caso, no aparece la palabra «Turbo» en la pantalla. Sin embargo, el calentacamas eléctrico se calienta de forma normal. Para volver a activar el calentamiento rápido, el calentacamas debe apagarse completamente durante 20 minutos.



4.4 Ajuste de la temperatura

Pulse el botón [3] para ajustar el nivel de temperatura de la zona del cuerpo.

Pulse el botón [5] para ajustar el nivel de temperatura de la zona de los pies.

Nivel 0: apagado

Nivel 1: calor mínimo

Nivel 2–8: calor individual

Nivel 9: calor máximo



INDICACIÓN:

Secuencia de cambio de los niveles de temperatura: 0–9–8–7–6–5–4–3–2–1–0–9 ...

ADVERTENCIA

Si el calentacamas eléctrico se utiliza durante varias horas, recomendamos ajustar el nivel de temperatura más bajo en el interruptor para evitar un sobrecalentamiento del usuario.

AVISO

- Para que el calentacamas eléctrico se caliente con la mayor rapidez, ajuste el máximo nivel de temperatura posible.
- Recomendamos encarecidamente encender el calentacamas eléctrico aprox. 30 minutos antes de irse a la cama y cubriilo con la colcha para que no se pierda el calor.

4.5 Retroceso automático

INDICACIÓN:

Este calentacamas eléctrico dispone de una función de retroceso automático de seguridad. En los niveles de temperatura 9, 8 y 7, se retrocede al nivel de temperatura 6 tras aproximadamente 3 horas.

4.6 Selección del tiempo de desconexión automático

- Pulse el botón de ajuste del tiempo de desconexión automático [4]. El tiempo de desconexión automático se puede ajustar opcionalmente por horas, de 1 a 12.

INDICACIÓN:

secuencia de cambio del tiempo de desconexión automático:
1 h–12 h–11 h–10 h–9 h 1 h–12 h–11 h ... (tiempo en horas).

Por debajo de una hora, el tiempo restante se indica en minutos (59 min., por ejemplo).

- El calentacamas automático se apaga una vez transcurrido el tiempo de desconexión automático ajustado. A continuación, en la pantalla aparece lo siguiente:
Nivel de temperatura para la zona del cuerpo: 0
Nivel de temperatura para la zona de los pies: 0
Tiempo de desconexión automático: “0 min.” parpadea.
- Para volver a encender el calentacamas eléctrico, pulse el botón de ajuste del nivel de temperatura para la zona del cuerpo y/o para la zona de los pies.
- Si no desea seguir utilizando el calentacamas eléctrico una vez transcurrido el tiempo de desconexión seleccionado, deslice el interruptor de encendido y apagado a la posición de apagado (0) para apagar el calentacamas eléctrico.

4.7 Apagar

Deslice el interruptor de encendido y apagado a la posición de apagado (0) en el interruptor para apagar el calentacamas eléctrico. Al hacerlo, la iluminación y las indicaciones de la pantalla también se apagan.

INDICACIÓN:

Si el calentacamas no se utiliza durante varios días, coloque el deslizador en la posición OFF (0) y desconecte el conector de red de la toma de corriente.

4.8 Control ECO

Los niveles de temperatura 1, 2, 3 y 4 tienen un consumo energético especialmente bajo. Cuando estos niveles de temperatura están seleccionados, aparece en pantalla el símbolo “ECO”.



4.9 Indicación de kWh

Pulsando el botón “kWh” [7] puede verse el consumo de corriente actual en kWh. Se muestra el consumo de corriente desde el último encendido.

Debido al escaso consumo energético en los niveles de temperatura “ECO”, el valor indicado (consumo de corriente en kWh) tarda un poco en cambiar. Si las dos zonas están ajustadas al nivel de temperatura “9”, la indicación tarda unos 8 minutos en cambiar de 0,00 kWh a 0,01 kWh.

INDICACIÓN:

El ambiente más sano para dormir se consigue manteniendo la habitación fresca y calentando la cama poco antes de irse a dormir. La disminución de los costes de calefacción del dormitorio también es una contribución al ahorro.

4.10 Nivel de temperatura antialérgico

Información importante

En los últimos años, el número de personas alérgicas al polvo doméstico y a los ácaros del polvo ha aumentado drásticamente. Los síntomas típicos de este tipo de alergias son ojos irritados, ataques de estornudos, accesos de tos y sensación de ahogo en las primeras horas de la mañana. Las sustancias proteínicas presentes en los excrementos del ácaro del polvo doméstico desencadenan estas reacciones. Los ácaros se encuentran en prácticamente todo microclima húmedo y cálido, como el que se genera a menudo en las camas. Los ácaros de cualquier hogar se alimentan en particular de escamas de la epidermis humana y de mohos. Tanto las partículas de polvo como las epidérmicas se acumulan permanentemente, aunque se limpie a fondo de forma periódica.

- Con el nivel de temperatura antialérgico se puede combatir los ácaros y conseguir que la cama esté seca y libre de moho.
- Para ello, ajuste la temperatura de las zonas del cuerpo y de los pies al nivel 9, y el tiempo de desconexión automático a 12 horas. En pantalla podrá verse la indicación “Anti-Allergy”.
- Para evitar que el calor se pierda, el calentacamas debe estar permanentemente cubierto con la colcha durante todo el proceso.
- Este procedimiento seca el colchón y consigue crear un microclima “hostil para los ácaros” en la superficie del colchón. Recomendamos utilizar regularmente el nivel de temperatura antialérgico. Lo ideal sería que el calentacamas eléctrico estuviese funcionando las 12 horas completas.

5. Limpieza y cuidado

ADVERTENCIA

Antes de limpiar el calentacamas eléctrico, desenchufe el enchufe de la toma de corriente y separe el acoplamiento enchufable [8] y el interruptor [1] del calentacamas eléctrico.

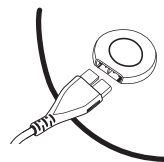

ATENCIÓN

El interruptor y el bloque de alimentación no deben entrar nunca en contacto con agua o con otros líquidos, ya que podrían dañarse.

- Para limpiar el interruptor, utilice únicamente un paño seco y sin pelusas. No emplee ningún producto de limpieza químico ni abrasivo.
- Las pequeñas manchas del calentacamas pueden eliminarse con un paño húmedo y en su caso un poco de detergente líquido suave.



ATENCIÓN

Tenga en cuenta que el calentacamas no se debe limpiar en seco, retorcer, secar en secadora, calandrar o planchar.

- Este calentacamas eléctrico se puede lavar a máquina.
- Ponga la lavadora en un programa de lavado muy suave a 30 °C (programa para lana). Utilice un detergente suave y dosifíquelo según las indicaciones del fabricante.



ATENCIÓN

Tenga en cuenta que, si se lava con demasiada frecuencia, el calentacamas eléctrico se desgasta. Por eso, a lo largo de su vida útil, se debería lavar a máquina un máximo de 5 veces.

- Estire bien el calentacamas aún húmedo nada más lavarlo y déjelo bien extendido en un tendedero hasta que se seque.



ATENCIÓN

- No utilice pinzas ni similares para sujetarlo en el tendedero, ya que podrían dañarlo.
- Conecte de nuevo el interruptor al calentacamas eléctrico solo cuando el acoplamiento enchufable y el calentacamas estén completamente secos, ya que si no podría resultar dañado.
- ¡No encienda en ningún caso el calentacamas para secarlo! Si lo hace, existirá el peligro de una descarga eléctrica.

6 Conservación

Si no va a utilizar el calentacamas durante un periodo de tiempo prolongado, le recomendamos guardarlo en su embalaje original. Retire para ello el acoplamiento enchufable y por tanto el interruptor del calentacamas eléctrico.



ATENCIÓN

- Deje primero que el calentacamas se enfríe. De lo contrario podría resultar dañado.
- No coloque objetos sobre el calentacamas eléctrico mientras lo tenga guardado para evitar que se estropee.

7. Eliminación

A fin de preservar el medio ambiente, cuando el aparato cumpla su vida útil no lo tire con la basura doméstica. Se puede desechar en los puntos de recogida adecuados disponibles en su zona. Deseche el aparato según la Directiva europea sobre residuos de aparatos eléctricos y electrónicos (RAEE). Para más información, póngase en contacto con la autoridad municipal competente en materia de eliminación de residuos.



8. Resolución de problemas

Problema	Causa	Solución
La pantalla no se ilumina o no indica nada.	El enchufe no está conectado a la toma de corriente y/o no está encendido.	Conecte el enchufe y encienda el calentacamas eléctrico.
	El sistema de seguridad ha desconectado el calentacamas eléctrico.	Envíe el calentacamas eléctrico al servicio de atención al cliente.
Indicación "E1"	El interruptor no está correctamente conectado al calentacamas eléctrico.	1. Apáguelo. 2. Conecte bien el acoplamiento enchufable. 3. Enciéndalo.

9. Datos técnicos

Para los datos técnicos véase la etiqueta de la placa indicadora de tipo del calentacamas eléctrico.

10. Garantía / asistencia

Beurer GmbH, Söflinger Straße 218, D-89077 Ulm (en lo sucesivo, «Beurer») concede una garantía para este producto. La garantía está sujeta a las siguientes condiciones y el alcance de la misma se describe a continuación.

Las siguientes condiciones de garantía no afectan a las obligaciones de garantía que la ley prescribe para el vendedor y que emanan del contrato de compra celebrado con el comprador. La garantía se aplicará además sin perjuicio de las normas legales preceptivas.

Beurer garantiza el perfecto funcionamiento y la integridad de este producto.

La garantía mundial tiene una validez de 5 años a partir de la fecha de compra del producto nuevo y sin utilizar por parte del comprador.

Esta garantía se ofrece solo para productos que el comprador haya adquirido en tanto que consumidor con fines exclusivamente personales en el marco de una utilización privada en el hogar.

Se aplica la legislación alemana.

En el caso de que, durante el periodo de garantía, este producto resultara estar incompleto o no funcionara correctamente conforme a lo dispuesto en las siguientes disposiciones, Beurer se compromete a sustituir el producto o a repararlo según las presentes condiciones de garantía.

Cuando el comprador desee recurrir a la garantía lo hará dirigiéndose en primera instancia al distribuidor local: véase la lista adjunta «Servicio internacional» que contiene las distintas direcciones de servicio técnico.

A continuación, el comprador recibirá información pormenorizada sobre la tramitación de la garantía, como el lugar al que debe enviar el producto y qué documentos deberá adjuntar.

El comprador solo podrá invocar la garantía cuando pueda presentar:

- una copia de la factura o del recibo de compra y
- el producto original

a Beurer o a un socio autorizado por Beurer.

Quedan excluidos explícitamente de la presente garantía

- el desgaste que se produce por el uso o el consumo normal del producto;
- los accesorios suministrados con el producto que se desgastan o consumen durante un uso normal (p. ej., pilas, baterías, brazaletes, juntas, electrodos, luminarias, cabezales y accesorios de inhalación);
- productos cuyo uso, limpieza, almacenamiento o mantenimiento sea indebido o vaya contra lo dispuesto en las instrucciones de uso, así como productos que hayan sido abiertos, reparados o modificados por el comprador o por un centro de servicio técnico no autorizado por Beurer;
- daños que se hayan producido durante el transporte entre las instalaciones del fabricante y las del cliente o bien entre el centro de servicio técnico y el cliente;
- productos que se hayan adquirido como productos de calidad inferior o de segunda mano;
- daños derivados que resulten de una falta del producto. En este caso, podrían invocarse eventualmente derechos derivados de la normativa de responsabilidad de productos o de otras disposiciones de responsabilidad legal preceptiva.

Las reparaciones o la sustitución del producto no prolongarán en ningún caso el periodo de garantía.

Indice

1. Fornitura	42
1.1 Descrizione dell'apparecchio	42
2. Indicazioni importanti	
Conservare per utilizzo futuro.....	43
3. Uso conforme.....	44
4. Funzionamento.....	44
4.1 Sicurezza.....	44
4.2 Messa in funzione.....	45
4.3 Accensione.....	45
4.4 Impostazione della temperatura.....	45
4.5 Dispositivo di riduzione automatica	46
4.6 Selezione del tempo di spegnimento automatico	46
4.7 Spegnimento	46
4.8 ECO Control	46
4.9 Indicazione in kWh	46
4.10 Livello di temperatura antiallergico.....	47
5. Pulizia e cura	47
6. Conservazione.....	48
7. Smaltimento	48
8. Che cosa fare in caso di problemi?.....	48
9. Dati tecnici.....	48
10. Garanzia / assistenza	49

Spiegazione dei simboli

	Leggere le istruzioni!		Lavabile in lavatrice con ciclo extra-delicati a 30°C
			Non candeggiare
	Non perforare con aghi!		Non asciugare in asciugatrice
			Non stirare
	Non utilizzare ripiegato né accartocciato!		Non lavare a secco
	Non adatto a bambini di età inferiore a 3 anni.	<div style="border: 1px solid black; padding: 5px; width: fit-content; margin: 0 auto;"> <p style="font-size: 8px; margin: 0;">OEKO-TEX® CONFIDENCE IN TEXTILES STANDARD 100 Special Article 06.0.43510 HOHENSTEIN HTTI Testato per sostanze nocive: www.oeko-tex.com/standard100</p> </div>	I tessuti utilizzati in questo apparecchio soddisfano le esigenze umano-ecologiche di Oeko-Tex Standard 100 come certificato dall'istituto di ricerca Hohenstein.

	<p>Smaltimento secondo le norme previste dalla Direttiva CE sui rifiuti di apparecchiature elettriche ed elettroniche - WEEE (Waste Electrical and Electronic Equipment)</p>		<p>Smaltire la confezione nel rispetto dell'ambiente</p>
	<p>Il presente prodotto soddisfa i requisiti delle direttive europee e nazionali vigenti.</p>		<p>Fabricante</p>
	<p>Marchio di certificazione per i prodotti esportati nella Federazione Russa e nei paesi CSI</p>		<p>L'apparecchio è dotato di un doppio isolamento di protezione e corrisponde quindi alla classe di protezione 2.</p>
	<p>AVVERTENZA: Avvertenza su pericoli di lesioni o pericoli per la salute.</p>		
	<p>ATTENZIONE: Avvertenze di sicurezza su possibili danni all'apparecchio/agli accessori.</p>		
	<p>NOTA: Indicazione di informazioni importanti.</p>		

1. Fornitura

- 1 x Coprimaterasso termico
- 1 x Interruttore
- 1 x Manuale di istruzioni

1.1 Descrizione dell'apparecchio

1. Interruttore
2. Display
3. Tasto per l'impostazione della temperatura per la zona corpo
4. Tasto per l'impostazione del tempo di spegnimento automatico
5. Tasto per l'impostazione della temperatura per la zona piedi
6. Interruttore ON/OFF
7. Tasto per l'indicazione dei kWh
8. Innesto rapido

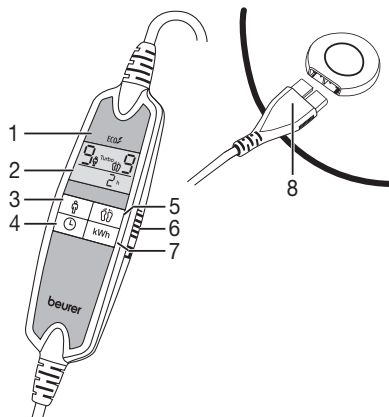

2. Indicazioni importanti

Conservare per utilizzo futuro



AVVERTENZA

- Il mancato rispetto delle seguenti indicazioni può provocare danni alle persone e alle cose (scossa elettrica, ustione alla pelle, incendio). Le seguenti indicazioni di sicurezza e pericolo non servono solo per tutelare la salute di chi utilizza l'apparecchio e quella di terzi, ma anche per proteggere il prodotto. Rispettare quindi le indicazioni di sicurezza e consegnare le presenti istruzioni in caso di cessione dell'articolo.
- Questo coprimaterasso termico non deve essere utilizzato da persone insensibili al calore e da altre persone che necessitano di particolari cure in quanto non sono in grado di reagire in caso di surriscaldamento (ad es. diabetici, persone affette da malattie dermatologiche o con vaste cicatrici nell'area di applicazione, dopo l'ingerimento di analgesici o il consumo di alcol).
- Questo coprimaterasso termico non può essere utilizzato per bambini molto piccoli (0-3 anni), in quanto non sono in grado di reagire in caso di surriscaldamento.
- Questo coprimaterasso termico non può essere utilizzato per bambini piccoli (3-8 anni), a meno che l'interruttore non sia stato impostato da un genitore e il bambino sia stato sufficientemente istruito sull'utilizzo sicuro del coprimaterasso termico.
- Questo coprimaterasso termico può essere utilizzato da ragazzi di età superiore a 8 anni e da persone con ridotte capacità fisiche, percettive o mentali, o non in possesso della necessaria esperienza e conoscenza, esclusivamente sotto supervisione oppure se sono stati istruiti in merito alle misure di sicurezza e comprendono i rischi ad esse correlati.
- I bambini non devono giocare con il coprimaterasso termico.
- La pulizia e la manutenzione a cura dell'utente non devono essere eseguite da bambini, a meno che non siano sorvegliati.
- Questo coprimaterasso termico non è concepito per l'utilizzo in ospedale.
- Non infilare oggetti appuntiti.
- Non utilizzare piegato o arricciato.
- Non utilizzare se bagnato.
- Prima dell'uso su un letto regolabile, verificare che il coprimaterasso termico e i fili non si impiglino ad esempio in cerniere e non si ariccino.
- Questo coprimaterasso termico può essere utilizzato solo in combinazione con l'interruttore riportato sull'etichetta.

- I campi elettrico e magnetico emessi dal coprimaterasso termico possono disturbare il funzionamento di pacemaker. Sono tuttavia molto al di sotto dei valori limite: intensità di campo elettrico: max. 5000 V/m, intensità di campo magnetico: max. 80 A/m, densità di flusso magnetica: max. 0,1 Milli-Tesla. Prima di utilizzare il coprimaterasso termico, consultare quindi il medico e il produttore del pacemaker.
- Non tirare o torcere i fili o piegarli eccessivamente.
- In tal senso è spesso necessario verificare la presenza di eventuali segni di usura o danni al coprimaterasso termico. In presenza di segni di un utilizzo non corretto del coprimaterasso termico o se non scalda più, farlo controllare dal produttore prima di riaccenderlo.
- Se il cavo di alimentazione dell'apparecchio viene danneggiato, richiedere la sostituzione al produttore, al Servizio clienti o a un tecnico ugualmente qualificato, per evitare qualsiasi rischio.
- Quando il coprimaterasso termico è in funzione, non appoggiarvi
 - alcun oggetto (ad es. valigia o cesto della biancheria),
 - alcuna fonte di calore come boule dell'acqua calda, termoforo o simili.
- I componenti elettronici nell'interruttore si riscaldano durante l'utilizzo del coprimaterasso termico. Non coprire quindi l'interruttore e non lasciarlo sul coprimaterasso termico quando è in funzione.
- Per ulteriori domande sull'utilizzo delle nostre apparecchiature, rivolgersi al Servizio clienti.
- Osservare le indicazioni per l'uso (capitolo 4), per la cura e la pulizia (capitolo 5) e per la conservazione (capitolo 6).

3. Uso conforme



ATTENZIONE

Questo coprimaterasso termico è concepito unicamente per riscaldare letti.

4. Funzionamento

4.1 Sicurezza



ATTENZIONE

- Il coprimaterasso termico è dotato di un SISTEMA DI SICUREZZA, i cui sensori impediscono un surriscaldamento sull'intera superficie del coprimaterasso termico mediante arresto automatico in caso di guasto. Quando il SISTEMA DI SICUREZZA disattiva il coprimaterasso termico, i livelli di temperatura nello stato di funzionamento acceso non vengono più illuminati.
- In caso di guasto non è più possibile utilizzare il coprimaterasso termico per motivi di sicurezza. Il prodotto deve essere inviato all'indirizzo del Servizio clienti specificato.
- Non collegare mai un coprimaterasso termico difettoso a un altro interruttore dello stesso tipo. Ciò comporterebbe uno spegnimento finale da parte del sistema di sicurezza nell'interruttore.

4.2 Messa in funzione

Posizionare il coprimaterasso termico, partendo dal fondo, stendendolo bene sul materasso.

In seguito, stendere il lenzuolo come di consueto in modo che il coprimaterasso termico si trovi fra il materasso e il lenzuolo.

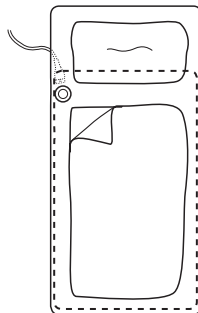

ATTENZIONE

Accertarsi che il coprimaterasso termico sia ben disteso e che, durante l'uso, non si formino arricciature o pieghe.

- Innanzitutto collegare l'interruttore all'elemento riscaldante inserendo l'innesto rapido.
- A questo punto inserire la spina nella presa di corrente.

4.3 Accensione

Spostare il commutatore ON/OFF [6] presente sulla parte laterale dell'interruttore [1] sulla posizione ON (I) per accendere il coprimaterasso termico.

Una volta acceso il coprimaterasso, il display [2] si illumina mostrando per ca. 2 secondi tutti i segmenti. In seguito rimane evidenziata la seguente impostazione di base:

Livello di temperatura per la zona corpo: 0

Livello di temperatura per la zona piedi: 0

Tempo di spegnimento automatico: 1 h (= 1 ora)



NOTA:

Affinché l'illuminazione del display non risulti fastidiosa di notte, la potenza di illuminazione viene ridotta dopo ca. 5 secondi.



NOTA:

il coprimaterasso termico è dotato di un riscaldamento rapido in grado di garantire un riscaldamento più veloce entro i primi 15 minuti. Durante questo lasso di tempo sul display viene visualizzata la parola "Turbo".

Nel caso in cui il coprimaterasso venga spento e riacceso brevemente durante i primi 15 minuti di funzionamento, la funzione di riscaldamento rapido viene disattivata per motivi di sicurezza. In tal caso sul display non viene visualizzata la parola "Turbo", tuttavia il coprimaterasso termico viene riscaldato normalmente. Per riattivare il riscaldamento rapido, lasciare completamente spento il coprimaterasso termico per 20 minuti.



4.4 Impostazione della temperatura

Premere il tasto [3] per l'impostazione del livello di temperatura per la zona corpo.

Premere il tasto [5] per l'impostazione del livello di temperatura per la zona piedi.

Livello 0: spento

Livello 1: riscaldamento minimo

Livello 2-8: riscaldamento personalizzato

Livello 9: riscaldamento massimo



NOTA:

Sequenza dei livelli di temperatura: 0-9-8-7-6-5-4-3-2-1-0-9 ...

AVVERTENZA

Se il coprimaterasso termico viene utilizzato per diverse ore, si consiglia di impostare il livello di temperatura più basso per evitare il surriscaldamento.

NOTA:

- Per fare in modo che il coprimaterasso termico si riscaldi il più rapidamente possibile, impostare innanzitutto il livello di temperatura più elevato.
- Si consiglia di accendere il coprimaterasso termico ca. 30 minuti prima di andare a dormire e di coprirlo con il piumino per evitare la dispersione del calore.

4.5 Dispositivo di riduzione automatica

NOTA:

Questo coprimaterasso termico è dotato di un dispositivo di riaccensione automatica di sicurezza. Se la temperatura è impostata sui livelli 9, 8 o 7, dopo ca. 3 ore di funzionamento viene abbassata al livello 6.

4.6 Selezione del tempo di spegnimento automatico

- Premere il tasto per l'impostazione del tempo di spegnimento automatico [4]. È possibile impostare il tempo di spegnimento automatico a scelta su un intervallo da 1 a 12 ore.

NOTA:

sequenza del tempo di spegnimento automatico:

1 h–12 h–11 h–10 h–9 h 1 h–12 h–11 h ... (tempo in ore).

Al di sotto di un'ora, il tempo rimanente viene indicato in minuti (ad es., 59 min.).

- Il coprimaterasso termico si spegne automaticamente al termine del tempo di spegnimento impostato. Alla fine sul display saranno presenti le seguenti indicazioni:
Livello di temperatura per la zona corpo: 0
Livello di temperatura per la zona piedi: 0
Tempo di spegnimento automatico: indicazione "0 min" lampeggiante
- Per riaccendere il coprimaterasso termico, premere il tasto per l'impostazione del livello di temperatura per la zona corpo e/o per la zona piedi.
- Se al termine del tempo di spegnimento selezionato non si desidera più utilizzare il coprimaterasso termico, spostare il commutatore ON/OFF dell'interruttore sulla posizione OFF (0) per spegnere il coprimaterasso termico.

4.7 Spegnimento

Spostare il commutatore ON/OFF dell'interruttore sulla posizione OFF (0) per spegnere il coprimaterasso termico. Una volta spento il coprimaterasso, si spengono anche l'illuminazione e gli indicatori del display.

NOTA:

Se il coprimaterasso termico non viene utilizzato per alcuni giorni, posizionare il regolatore in posizione OFF (0) e staccare la spina dalla presa di corrente.

4.8 ECO Control

I livelli di temperatura 1, 2, 3 e 4 sono a basso consumo energetico. Se vengono selezionati questi livelli di temperatura, sul display compare il simbolo "ECO".



4.9 Indicazione in kWh

Premendo il tasto "kWh" [7] è possibile visualizzare il consumo energetico corrente in kWh. Viene visualizzato il consumo energetico rilevato dall'ultima accensione.

A causa del ridotto consumo energetico nei livelli di temperatura “ECO” il valore indicato (consumo energetico in kWh) varia solo dopo qualche tempo. Se entrambe le zone sono impostate sul livello di temperatura “9”, il passaggio dell’indicazione da 0,00 kWh a 0,01 kWh richiede circa 8 minuti.

i **NOTA:**

Per ottenere le condizioni ideali per favorire l’addormentamento, mantenere una temperatura fresca nella camera e preriscaldare il letto poco prima di andare a dormire. Riducendo i costi di riscaldamento della camera, è possibile ottenere un ulteriore risparmio.

4.10 Livello di temperatura antiallergico

Importante

negli ultimi anni il numero di persone colpite da allergie alla polvere e agli acari della polvere è aumentato notevolmente. Queste forme allergiche si manifestano solitamente con irritazioni agli occhi, starnuti, colpi di tosse e insufficienza respiratoria nelle prime ore del mattino e sono dovute all’albumina presente nelle feci degli acari della polvere. In un microclima caldo e umido, tipico del letto, gli acari sono ovunque. Si nutrono principalmente di piccole particelle di pelle umana e muffe e si trovano in qualsiasi ambiente. Anche con una pulizia regolare e accurata, le particelle di polvere e pelle si accumulano continuamente.

- Con il livello di temperatura antiallergico è possibile combattere gli acari e ottenere un ambiente secco e privo di muffe nel letto.
- Impostare a tal fine la temperatura della zona corpo e della zona piedi sul livello 9 e il tempo di spegnimento automatico su 12 ore. Sul display viene visualizzato “Anti-Allergy”.
- Per impedire dispersioni di calore, coprire completamente il coprimaterasso termico con il piumino.
- In questo modo il materasso si asciuga e sulla sua superficie si crea un microclima “antiacaro”. Si consiglia un utilizzo regolare del livello di temperatura antiallergico. Idealmente il coprimaterasso termico andrebbe utilizzato per 12 ore intere.

5. Pulizia e cura



AVVERTENZA

Prima di pulire il coprimaterasso termico, estrarre la spina dalla presa di corrente e scollegare l’innesto rapido [8] e con esso l’interruttore [1] dal coprimaterasso termico.

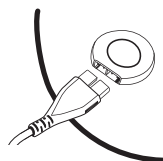

ATTENZIONE

L’interruttore e l’alimentatore non devono mai entrare in contatto con acqua o altri liquidi. Potrebbero subire danni.

- Per la pulizia dell’interruttore, utilizzare un panno asciutto non sfilacciato. Non utilizzare detersivi chimici o prodotti abrasivi.
- Piccole macchie sul coprimaterasso termico possono essere eliminate con un panno inumidito ed eventualmente con un detersivo liquido per capi delicati.



ATTENZIONE

Il coprimaterasso termico non può essere lavato a secco, strizzato, asciugato in asciugatrice, mangano o stirato.

- Questo coprimaterasso termico può essere lavato in lavatrice.
- Impostare un programma di lavaggio particolarmente delicato a 30°C (programma per la lana). Utilizzare un detersivo per capi delicati e dosarlo secondo le indicazioni del produttore.



ATTENZIONE

Il coprimaterasso termico può essere danneggiato da lavaggi troppo frequenti. Lungo tutto il suo ciclo di vita, il coprimaterasso termico dovrebbe essere lavato al massimo 5 volte in lavatrice.

- Subito dopo il lavaggio, rimettere in forma il coprimaterasso termico ancora umido, riportandolo alle dimensioni originali, e lasciarlo asciugare ben disteso su uno stendibiancheria.



ATTENZIONE

- Non utilizzare mollette o simili per fissare il coprimaterasso termico allo stendibiancheria, in quanto il coprimaterasso termico potrebbe danneggiarsi.
- Ricollegare l'interruttore al coprimaterasso termico solo quando l'innesto rapido e il coprimaterasso termico sono completamente asciutti. In caso contrario, il coprimaterasso termico potrebbe danneggiarsi.
- Non accendere il coprimaterasso termico per farlo asciugare! In caso contrario, sussiste il pericolo di scossa elettrica.

6. Conservazione

Se il coprimaterasso termico non viene usato per lunghi periodi, si consiglia di conservarlo nell'imballaggio originale. A tale scopo, scollegare l'innesto rapido e quindi l'interruttore del coprimaterasso termico.



ATTENZIONE

- Lasciare raffreddare il coprimaterasso termico prima di riporlo, in quanto potrebbe danneggiarsi.
- Quando non viene utilizzato, conservare il coprimaterasso termico senza appoggiarvi sopra alcun oggetto per evitare che venga piegato e schiacciato.

7. Smaltimento

Per motivi ecologici, l'apparecchio non deve essere smaltito tra i normali rifiuti quando viene buttato via. Lo smaltimento deve essere effettuato negli appositi centri di raccolta. Smaltire l'apparecchio secondo la direttiva europea sui rifiuti di apparecchiature elettriche ed elettroniche (RAEE). Per eventuali chiarimenti, rivolgersi alle autorità comunali competenti per lo smaltimento.



8. Che cosa fare in caso di problemi?

Problema	Causa	Soluzione
Display non illuminato/senza indicazioni.	Spina non collegata alla presa e/o non accesa.	Inserire la spina e accendere il coprimaterasso termico.
	Spegnimento del coprimaterasso termico da parte del sistema di sicurezza.	Inviare il coprimaterasso termico all'assistenza clienti.
Indicazione "E1"	Interruttore non collegato correttamente al coprimaterasso termico.	1. Spegner il coprimaterasso. 2. Collegare completamente l'innesto rapido. 3. Riaccendere il coprimaterasso.

9. Dati tecnici

Per i dati tecnici vedere l'etichetta con la targhetta sul coprimaterasso termico.

10. Garanzia / assistenza

Beurer GmbH, Söflinger Strasse 218, D-89077 Ulm (di seguito denominata "Beurer") offre una garanzia per questo prodotto, nel rispetto delle seguenti condizioni e nella misura descritta di seguito.

Le seguenti condizioni di garanzia lasciano invariati gli obblighi di garanzia di legge del venditore stabiliti nel contratto di acquisto con l'acquirente.

La garanzia si applica inoltre fatte salve le prescrizioni di legge obbligatorie in materia di responsabilità.

Beurer garantisce la perfetta funzionalità e la completezza di questo prodotto.

La garanzia mondiale è di 5 anni a partire dall'acquisto del prodotto nuovo, non usato, da parte dell'acquirente.

Questa garanzia copre solo i prodotti che l'acquirente ha acquistato come consumatore e che utilizza esclusivamente a scopo personale, in ambito domestico.

Vale il diritto tedesco.

Nel caso in cui il prodotto, durante il periodo di garanzia, si dimostrasse incompleto o presentasse difetti di funzionamento in linea con le seguenti disposizioni, Beurer provvederà a sostituire o riparare gratuitamente il prodotto in base alle presenti condizioni di garanzia.

Per segnalare un caso di garanzia, l'acquirente deve rivolgersi innanzitutto al proprio rivenditore locale: vedere l'elenco "Service International" in cui sono riportati gli indirizzi dei centri di assistenza.

L'acquirente riceverà quindi informazioni più dettagliate sulla gestione del caso di garanzia, ad esempio dove deve inviare il prodotto e quali documenti sono necessari.

L'attivazione della garanzia viene presa in considerazione solo se l'acquirente può presentare

- una copia della fattura/prova d'acquisto e
 - il prodotto originale
- a Beurer o a un partner Beurer autorizzato.

Sono espressamente esclusi dalla presente garanzia

- l'usura dovuta al normale utilizzo o al consumo del prodotto;
- gli accessori forniti assieme a questo prodotto che, in caso di utilizzo conforme, si consumano o si esauriscono (ad es. batterie, batterie ricaricabili, manicotti, guarnizioni, elettrodi, lampadine, accessori e accessori per inalatore);
- i prodotti che sono stati utilizzati, puliti, conservati o sottoposti a manutenzione in modo improprio e/o senza rispettare le disposizioni riportate nelle istruzioni per l'uso, nonché i prodotti che sono stati aperti, riparati o smontati e rimontati dall'acquirente o da un centro di assistenza non autorizzato da Beurer;
- i danni occorsi nel trasporto dal produttore al cliente o tra il centro di assistenza e il cliente;
- i prodotti acquistati come articoli di seconda scelta o usati;
- i danni conseguenti che dipendono da un difetto del prodotto (in questo caso possono tuttavia esistere diritti derivanti dalla responsabilità per i prodotti o da altre disposizioni di legge obbligatorie in materia di responsabilità).

Le riparazioni o la sostituzione completa non prolungano in alcun caso il periodo di garanzia.

İçindekiler

1. Teslimat kapsamı.....	51	4.7 Kapatma	55
1.1 Cihaz Açıklaması	51	4.8 ECO Control	55
2. Önemli bilgiler		4.9 kWh göstergesi.....	55
Daha sonra kullanmak üzere muhafaza edin ...	52	4.10 Anti alerjik sıcaklık kademesi.....	56
3. Amaca uygun kullanım	53	5. Temizlik ve bakım	56
4. Kullanım	53	6. Saklama.....	57
4.1 Güvenlik.....	53	7. Elden çıkarma.....	57
4.2 Çalıştırma.....	54	8. Sorunlarla karşılaşılması durumunda ne yapılmalıdır?	57
4.3 Açma	54	9. Teknik veriler.....	57
4.4 Isıyı ayarlama.....	54	10. Garanti / servis	57
4.5 Otomatik kademe azaltma.....	55		
4.6 Otomatik kapama zamanının seçilmesi	55		

Şekillerin anlamı

	Talimatları okuyun!		30°C'de makinede ekstra hassas yıkama ile yıkanabilir
			Ağartma yapılmaz
	İğne batırmayınız!		Makinede kurutulmaz
			Ütü yapılmaz
	Katlanmış veya kırıştırmış olarak kullanmayınız!		Kuru temizleme yapılmaz
	3 yaşın altındaki çocuklar için uygun değildir.		Bu cihazda kullanılan tekstil ürünleri, Hohenstein araştırma kurumu tarafından kanıtlandığı üzere Oeko-Tex 100 standardının insan ekolojisine yönelik şartlarını karşılamaktadır.

	Atık Elektrikli ve Elektronik Eşya Direktifine - WEEE (Waste Electrical and Electronic Equipment) uygun olarak bertaraf edilmelidir		Ambalaj çevreye zarar vermeyecek şekilde bertaraf edilmelidir
	Bu ürün geçerli Avrupa Birliği yönergelerinin ve ulusal yönergelerin gereklerini yerine getirmektedir.		Üretici
	Rusya ve Bağımsız Devletler Topluluğu ülkelerine ihraç edilecek ürünler için sertifika		Cihaz çift koruyucu izolasyona sahiptir ve böylelikle 2. derece koruma sınıfına dahildir.
	UYARI: Yaralanma tehlikeleri veya sağlık açısından tehlikeler ile ilgili uyarı bilgileri.		
	DİKKAT: Cihazda / aksesuarlarda söz konusu olabilecek hasarlar ile ilgili bilgi.		
	BİLGİ/NOT: Önemli bilgilere dikkat çekilmesi.		

1. Teslimat kapsamı

- 1 x Elektrikli battaniye
- 1 x Şalter
- 1 x Kullanım kılavuzu

1.1 Cihaz Açıklaması

1. Şalter
2. Ekran
3. Vücut bölgesi için sıcaklığı ayarlama düğmesi
4. Otomatik kapama zamanını ayarlama düğmesi
5. Ayak bölgesi için sıcaklığı ayarlama düğmesi
6. AÇMA/KAPAMA düğmesi
7. kWh bilgisini gösterme düğmesi
8. Birleştirme elemanı

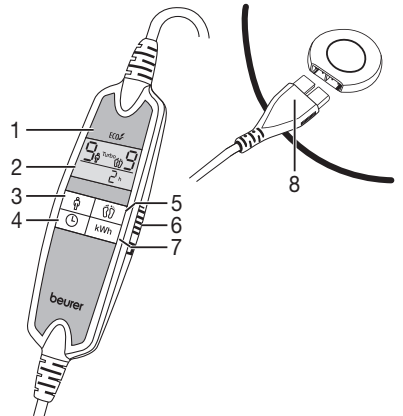

2. Önemli bilgiler

Daha sonra kullanmak üzere muhafaza edin



UYARI

- Aşağıdaki yönergelerin dikkate alınmaması, kişisel yaralanmaya veya maddi hasara (elektrik çarpması, ciltte yanıklar, yangın) neden olabilir. Aşağıdaki güvenlik ve risk uyarıları yalnızca sizin veya üçüncü kişilerin sağlığını korumak için olmayıp ürünün korunmasına da hizmet etmektedirler. Bu nedenle bu güvenlik uyarılarını dikkate alın ve ürünü bir başkasına verirken bu kılavuzu da birlikte verin.
- Bu elektrikli battaniye, ısıya duysuz ve aşırı ısınmaya karşı tepki vermeyen diğer korunmaya muhtaç olan kişiler tarafından kullanılmalıdır (örn. diyabetli hastalarda, kullanılan bölgede hastalığa bağlı cilt değişimi olan veya cildinde iyileşmiş yara izi olan şahıslarda, ağrı kesici ilaçların alınmasından veya alkol kullanılmasından sonra).
- Bu elektrikli battaniye çok küçük çocuklarda (0-3 yaş) kullanılmalıdır çünkü küçük çocuklar aşırı ısınmaya karşı tepki veremezler.
- Bu elektrikli battaniye küçük çocuklarda (3-8 yaş) kullanılmalıdır veya kullanılacaksa, şalter ebeveyni veya sorumlu bir kişi tarafından ayarlanmış olmalıdır veya çocuk elektrikli battaniyenin nasıl güvenli kullanılacağı hakkında bilgilendirilmiş olmalıdır.
- Bu elektrikli battaniye 8 yaş ve üzeri çocuklar ve fiziksel, algısal ve akli becerileri kısıtlı veya tecrübesi ve bilgisi yetersiz olan kişiler tarafından ancak gözetim altında veya cihazın emniyetli kullanımı hakkında bilgilendirilmiş olmaları ve cihazın kullanımı sonucu ortaya çıkabilecek tehlikelerin bilincinde olmaları koşuluyla kullanılabilir.
- Çocuklar elektrikli battaniyeyle oynamamalıdır.
- Temizlik ve kullanıcı bakımı, gözetim altında olmadıkları sürece çocuklar tarafından yapılmamalıdır.
- Bu elektrikli battaniye hastanelerde kullanım için tasarlanmamıştır.
- İğne batırmayın.
- Katlanmamış veya buruşturulmamış halde kullanın.
- Islak halde kullanmayın.
- Ayarlanabilir bir yatak üzerinde kullanılmadan önce elektrikli battaniyenin ve kabloların örneğin menteşeler tarafından sıkıştırılmadığı veya buruşturulmadığı kontrol edilmelidir.
- Bu elektrikli battaniye yalnız etikette belirtilmiş olan şalterle birlikte kullanılabilir.

- Bu elektrikli battaniyenin yaydığı elektriksel ve manyetik alanlar belli koşullar altında kalp pilinizin işlevini bozabilir. Ancak bu değerler sınır değerlerin çok altındadır: Elektrik alanı gücü: maks. 5000 V/m, manyetik alan gücü: maks. 80 A/m, manyetik akı yoğunluğu: maks. 0,1 mili Tesla. Elektrikli battaniyeyi kullanmadan önce lütfen doktorunuza ve kalp pilinizin üreticisine danışın.
- Kabloları çekiştirmeyin, burmayın veya set şeklinde katlamayın.
- Bu elektrikli battaniye yıpranma veya hasar belirtileri olup olmadığı bakımından sık sık kontrol edilmelidir. Eğer böyle işaretler varsa, elektrikli battaniye uygunsuz şekilde kullanılmışsa veya artık ısınmıyorsa, yeniden kullanılmadan önce üretici tarafından kontrol edilmelidir.
- Bu cihazın elektrik kablosu hasar gördüğünde, tehlikeli durumları önlemek için üretici veya üreticinin müşteri hizmetleri ya da benzeri kalifiye bir şahıs tarafından değiştirilmelidir.
- Bu elektrikli battaniye açık olduğunda
 - üzerine herhangi bir eşya (örn. valiz veya çamaşır sepeti) konmamalıdır,
 - Sıcak su şişesi, ısıtıcı yastık veya benzeri bir ısı kaynağı konmamalıdır.
- Elektrikli battaniyenin kullanımı sırasında şalter içindeki elektronik parçalar ısınır. Bu nedenle şalterin üzeri örtülmemelidir veya çalışırken elektrikli battaniyenin üzerine konmamalıdır.
- Cihazlarımızın kullanımıyla ilgili hala sorularınız varsa, lütfen müşteri hizmetlerimize başvurun.
- Kullanım (Bölüm 4), temizlik ve bakım (Bölüm 5) ve saklama (Bölüm 6) ile ilgili yönergelere kesinlikle uyun.

3. Amaca uygun kullanım



DİKKAT

Bu elektrikli battaniye yalnız yatakların ısıtılması içindir.

4. Kullanım

4.1 Güvenlik



DİKKAT

- Elektrikli battaniye bir GÜVENLİK SİSTEMİ ile donatılmıştır. Bu sensör teknolojisi bir hata olması durumunda otomatik olarak kapanarak elektrikli battaniyenin herhangi bir noktasındaki aşırı ısınmayı önler. Elektrikli battaniye GÜVENLİK SİSTEMİ tarafından kapatıldığında, cihaz açık haldeyken sıcaklık kademelerinin lambaları yanmaz.
- Bir hata nedeniyle kapatılan elektrikli battaniyenin güvenlik nedeniyle artık kullanılamayacağını ve belirtilen servis adresine gönderilmesinin zorunlu olduğunu hatırlatırız.
- Arızalı ısıtılmalı yatak altını asla başka bir aynı tip şaltere bağlamayın Bu da aynı şekilde şalterdeki emniyet sistemi aracılığıyla kapanmaya yol açar.

4.2 Çalıştırma

Elektrikli battaniyeyi, ayak ucundan başlayarak yatağınızın üzerine düz bir şekilde yayın.

Ardından, elektrikli battaniye yatak ve çarşaf arasında kalacak şekilde çarşafınızı alıştırdığınız şekilde örtün.

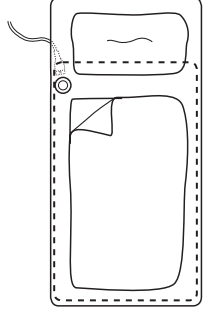

DİKKAT

Elektrikli battaniyenin daima düz bir şekilde açılmış olmasına ve kullanırken bir buruşmamasına veya katlanmamasına dikkat edin.

- Önce konektörü birleştirerek şalteri elektrikli battaniyeye takın.
- Ardından fişi prize takın.

4.3 Açma

Isıtmalı yatak altını çalıştırmak için şalterin [1] yan tarafındaki AÇMA/KAPAMA düğmesini [6] EIN (açık) (I) konumuna getirin.

Yatak altı çalıştırılmış durumdayken ekran [2] aydınlatılır ve öncelikle 2 saniyelik tüm kısımları gösterir. Ardından ekran aşağıdaki temel ayarı gösterir:

Vücut bölgesi için sıcaklık kademesi: 0

Ayak bölgesi için sıcaklık kademesi: 0

Otomatik kapama zamanı: 1 h (= 1 saat)



NOT

Ekran aydınlatmasının gece rahatsız etmemesi için aydınlatma gücü yaklaşık 5 saniye sonra azaltılır.



NOT

Bu ısıtmalı yatak altı, ilk 15 dakika içinde hızlı ısınma sağlayan bir hızlı ısıtma sistemine sahiptir. Bu süre içerisinde ekranda "turbo" kelimesi yanıp söner.

Yatak altı ilk 15 dakika içinde kısa bir süre kapatılır ve tekrar açılırsa, hızlı ısıtma sistemi güvenlik nedeniyle devre dışı bırakılır.

Ekran bu kez "Turbo" yazısı görünmez. Ancak ısıtmalı yatak altı normal bir şekilde ısınır.

Hızlı ısıtmayı tekrar etkinleştirmek için, ısıtmalı yatak altı 20 dakika süreyle tamamen kapalı olmalıdır.



4.4 Isıyı ayarlama

Vücut bölgesi için sıcaklık kademesinin ayarlanması için [3] düğmesine basın.

Ayak bölgesi için sıcaklık kademesini ayarlamak için [5] düğmesine basın.

Seviye 0: Kapalı

Seviye 1: Minimum sıcaklık

Kademe 2–8: Kişisel sıcaklık

Seviye 9: Maksimum sıcaklık



NOT

Sıcaklık kademeslerine geçme sırası: 0–9–8–7–6–5–4–3–2–1–0–9 ...



UYARI

Eğer elektrikli battaniye birkaç saat boyunca kullanılacaksa kullanıcının aşırı ısınmasını önlemek için en düşük sıcaklık kademesini ayarlamayı öneririz.



NOT

- Elektrikli battaniyenin en hızlı şekilde ısınması için önce en yüksek sıcaklık kademesine ayarlamamanız gerekir.
- Elektrikli battaniyeyi yatağa girmeden yaklaşık 30 dakika önce açmanızı ve ısının kaçmaması için üzerini yorganla örtmenizi öneririz.

4.5 Otomatik kademe azaltma



NOT

Bu ısıtılmalı yatak altını bir emniyet geri alma otomatiğine sahiptir. 9, 8 ve 7 sıcaklık kademelerinde yaklaşık 3 saat sonra ısıtma otomatik olarak kademe 6'ya geri alınır.

4.6 Otomatik kapama zamanının seçilmesi

- Otomatik kapama zamanını ayarlamak için [4] düğmesine basın. Otomatik kapama zamanını isteğe bağlı olarak 1, 2, 3, 4, ...veya 12 saat olarak ayarlayabilirsiniz.



NOT

Otomatik kapama zamanına geçme sırası:

1 s–12 s–11 s–10 s–9 s 1 s–12 s–11 s ... (zaman saat cinsinden).

Süre bir saatin altında olduğunda geriye kalan zaman dakika olarak gösterilir (örn. 59 dak.)

- Isıtılmalı yatak altı, ayarlanan kapama zamanının bitiminden sonra otomatik olarak kapatılır. Ardından ekran aşağıdaki bilgileri gösterir:
Vücut bölgesi için sıcaklık kademesi: 0
Ayak bölgesi için sıcaklık kademesi: 0
Otomatik kapama zamanı: "0 min" (0 dak) yanıp söner
- Isıtılmalı yatak altını tekrar çalıştırmak için ya vücut ya da ayak bölgesi için sıcaklık kademesini ayarlama düğmesine basın.
- Isıtılmalı yatak altını, seçilen kapama zamanından sonra kullanmak istemiyorsanız ısıtılmalı yatak altını kapatmak için AÇMA/KAPAMA düğmesini AUS (kapalı) (0) konumuna itin.

4.7 Kapatma

Isıtılmalı yatak altını kapatmak için şalterdeki AÇMA/KAPAMA düğmesini AUS (kapalı) (0) konumuna getirin. Kapalı durumdayken ekran aydınlatması ve göstergesi silinir.



NOT

Eğer elektrikli battaniye birkaç gün boyunca kullanılmıyorsa sürgülü şalteri KAPALI (0) konumuna getirin ve fişini prizden çekin.

4.8 ECO Control

1, 2, 3 ve 4 sıcaklık kademeleri, çok yüksek enerji tasarrufu sağlar. Bu sıcaklık kademelerinin seçilmiş olması durumunda ekranda "ECO" sembolü görünür.



4.9 kWh göstergesi

"kWh" düğmesine [7] basarak güncel elektrik tüketiminin kWh olarak gösterilmesini sağlayabilirsiniz. Son çalıştırmadan sonra meydana gelen elektrik tüketimi gösterilir.

"ECO" sıcaklık kademelerindeki düşük elektrik tüketiminden dolayı, gösterilen değer (elektrik tüketimi kWh cinsinden) ancak bir süre sonra gösterilir. İki kuşak da ısı kademesi "9" olarak ayarlanmışsa, göstergenin 0,00 kWh'dan 0,01 kWh'ya geçmesi yakl. 8 dakika sürer.



NOT

Sağlıklı bir uyku ortamını, uyuduğunuz odayı serin tutarak ve yatağınızı yatmadan kısa bir süre önce ısıtarak elde edebilirsiniz. Uyuduğunuz odanın düşük ısıtma masrafları tasarruflarınıza katkıda bulunur.

4.10 Anti alerjik sıcaklık kademesi

Bilinmesi gerekenler:

Son yıllarda ev tozu ve ev tozu akarlarına alerjik reaksiyon gösteren insan sayısı çok ciddi bir artış göstermiştir. Bu alerji şeklinin tipik belirtileri ise sabah saatlerinde gözlerin tahriş olması, hapşırma nöbetleri, öksürük krizleri ve nefes darlığıdır. Bu reaksiyonların sebebi ise, ev tozu akarının dışkıdaki proteinlerdir. Akarlar, yataklarda sık görülen nemli ve sıcak mikro iklimde neredeyse her zaman mevcuttur. Ağırıklık olarak deri döküntüleri ve küften beslenir ve her evde de bulunurlar. Düzenli ve itinalı temizlikte dahi sürekli olarak toz ve deri partikülleri birikir.

- Anti alerjik sıcaklık kademesi sayesinde akar popülasyonu ile onu doğrudan hedef alarak mücadele edebilir ve kuru ve küfsüz bir yatak ortamının oluşmasını sağlayabilirsiniz.
- Bunun için ayak ve vücut bölgesinin sıcaklığını kademe 9'a getirin ve otomatik kapama zamanını 12 saate ayarlayın. Ekranda "Anti-Allergy" (anti alerji) yazısı gösterilir.
- Isı kaybını engellemek için ısıtılmalı yatak altının bu işlem esnasında tamamen yorgan ile kapatılmış olması gerekir.
- Bu işlem, şiltelenizi kurutur ve böylece şilte yüzeyinde "akarlara düşman" bir mikro iklim sağlar. Anti alerjik sıcaklık kademesini düzenli olarak uygulamanızı tavsiye ederiz. Isıtılmalı yatak altı ideal olarak 12 saat boyunca çalıştırılmalıdır.

5. Temizlik ve bakım



UYARI

Temizleme ve bakımlı ısıtılmalı yatak altını temizlemeden önce fişi prizden çekin ve birleştirme elemanını [8] ve böylelikle şalteri [1] ısıtılmalı yatak altından ayırın.

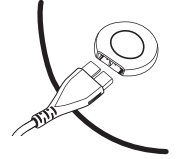

DİKKAT

Şalter ve fiş asla suyla veya başka sıvılarla temas etmemelidir. Aksi halde zarar görebilir.

- Şalterin temizlenmesi için tüy bırakmayan kuru bir bez kullanın. Kimyasal veya aşındırıcı temizlik maddeleri kullanmayın.
- Elektrikli battaniye üzerindeki küçük lekeler nemli bir bezle veya biraz sıvı deterjanla giderilebilir.



DİKKAT

Elektrikli battaniyenin kimyasal yöntemlerle temizlenmemesi, sıklıkla yıkılması, makinede kurutulmaması, pres ütüyle veya normal ütüyle ütülenmemesi gerektiğine dikkat edin.

- Bu elektrikli battaniye makinede yıkanabilir.
- Çamaşır makinesini 30 °C'de özel narin yıkama moduna ayarlayın. Bir yumuşak deterjanı üretici tarafından belirtilen dozaja göre kullanın.



DİKKAT

Sık sık yıkamanın elektrikli battaniyeye zarar verebileceğini hatırlatırız. Bu nedenle elektrikli battaniye toplam kullanım ömrü boyunca en fazla 5 kez çamaşır makinesinde yıkanmalıdır.

- Elektrikli battaniyeyi yıkadıktan sonra hemen orijinal boyutuna gelecek şekilde serin ve düz bir şekilde çamaşırılıkta kurutun.



DİKKAT

- Elektrikli battaniyeyi çamaşırlığa tutturmak için mandal vb. kullanmayın. Aksi halde elektrikli battaniye zarar görebilir.
- Şalteri elektrikli battaniyeye ancak soket ve elektrikli battaniye tamamen kurduktan sonra takın. Aksi halde elektrikli battaniye zarar görebilir.
- Elektrikli battaniyeyi asla kurutmak için çalıştırmayın! Aksi halde elektrik çarpması riski vardır.

6. Saklama

Elektrikli battaniyeyi uzun süre kullanmayacaksanız, orijinal ambalajı içinde muhafaza etmenizi öneririz. Bunun için soketi ve böylece şalteri ısıtmalı yatak altlığından çıkarın.



DİKKAT

- Lütfen önce elektrikli battaniyenin soğumasını bekleyin. Aksi halde elektrikli battaniye zarar görebilir.
- Muhafaza ederken elektrikli battaniye üzerine keskin bir şekilde bükülmemesi için herhangi bir nesne koymayın.

7. Elden çıkarma

Çevreyi korumak için, kullanım ömrü dolan cihazı evsel atıklarla beraber elden çıkarmayın. Cihaz, ülkenizdeki uygun atık toplama merkezleri üzerinden bertaraf edilebilir. Cihazı hurda elektrikli ve elektronik eşya direktifine – WEEE (Waste Electrical and Electronic Equipment) uygun olarak bertaraf edin. Bertaraf etme ile ilgili sorularınızı, ilgili yerel makamlara iletebilirsiniz.



8. Sorunlarla karşılaşılması durumunda ne yapılmalıdır?

Sorun	Neden	Çözüm
Ekrana aydınlatılmıyor/gösterge yok.	Fiş priz ile bağlı ve/veya açık değildir.	Fişi takın ve ısıtmalı yatak altını çalıştırın.
	Isıtmalı yatak altı emniyet sistemi tarafından kapatılıyordur.	Isıtmalı yatak altını müşteri hizmetlerine gönderin.
Göstergede "E1" yazısı çıkıyor.	Şalter, ısıtmalı yatak altı ile doğru bağlanmamıştır.	1. Şalteri kapatın. 2. Birleştirme elemanını tamamen bağlayın. 3. Çalıştırın

9. Teknik veriler

Teknik veriler için elektrikli battaniyedeki tip levhası etiketine bakınız.

10. Garanti / servis

Beurer GmbH, Söflinger Straße 218, D-89077 Ulm (aşağıda "Beurer" olarak anılacaktır) bu ürün için aşağıdaki koşullar çerçevesinde ve aşağıda açıklanan kapsamda bir garanti sunmaktadır.

Aşağıdaki garanti koşulları, satıcının müşteri ile yaptığı satış sözleşmesinden doğan yasal garanti yükümlülüklerini etkilemez.

Garanti, yasalarla zorunlu kılınan sorumlulukların kapsamında herhangi bir kısıtlamaya neden olmaksızın geçerlidir.

Beurer, bu ürünün kusursuz bir şekilde çalıştığını ve eksiksiz olduğunu garanti eder.

Yeni ve kullanılmamış bir ürünün müşteri tarafından satın alınmasıyla başlayan ve dünya genelinde geçerli olan garanti süresi 5 yıldır.

Bu garanti sadece tüketici olarak müşteri tarafından satın alınan ve bireysel amaçlarla sadece evde kullanılan ürünler için geçerlidir.
Alman yasaları geçerlidir.

Bu ürünün garanti süresi içinde aşağıda belirtilen hükümler uyarınca eksiksiz olmadığı veya çalışma açısından kusurlu olduğu saptanırsa, Beurer bu garanti koşulları kapsamında ücretsiz bir ikame ürün teslimatı veya onarım gerçekleştirmeyle yükümlüdür.

Müşteri bir garanti talebinde bulunmak istediğinde önce yerel satıcıya başvuracaktır: Servis adreslerinin olduğu ekteki "Uluslararası Servis" listesini inceleyin.

Bu durumda müşteriye, garanti işlemlerinin yürütülmesiyle ilgili olarak örneğin ürünün nereye gönderileceği ve hangi belgelerin gerekli olduğu gibi ayrıntılı bilgiler verilecektir.

Garanti talebi ancak müşterinin

- faturanın/satın alma belgesinin bir kopyasını ve
 - orijinal ürünü
- yetkili bir Beurer iş ortağına sunabilmesi halinde işleme konabilir.

Aşağıdaki durumlar kesinlikle bu garanti kapsamının dışındadır:

- Ürünün normal kullanımından veya tüketiminden kaynaklanan aşınmalar ve yıpranmalar;
- Bu ürün ile birlikte teslim edilen ve usulüne uygun kullanıldığında da yıpranabilecek veya tüketilebilecek aksesuar parçaları (örneğin piller, şarj edilebilir piller, manşetler, contalar, elektrotlar, aydınlatma malzemeleri, başlıklar ve nebulizatör aksesuarları);
- Kullanım kılavuzundaki bilgiler dikkate alınmadan ve/veya usulüne uygun olmayan bir şekilde kullanılan, temizlenen, depolanan veya bakımı yapılan ürünler ve Beurer tarafından yetkilendirilmemiş bir servis merkezi veya müşterinin kendisi tarafından açılan, onarılan veya üzerinde değişiklik yapılan ürünler;
- Ürünün üreticiden müşteriye nakliyesi sırasında oluşan hasarlar;
- İkinci kalite ürün veya kullanılmış ürün olarak satın alınan ürünler;
- Bu ürünlerdeki bir kusurdan kaynaklanan müteakip hasarlar (ancak bu durumda ürün sorumluluğu veya yasal zorunlu sorumluluk hükümleri uyarınca tüketici hakları olabilir).

Onarım veya komple değişim garanti süresini hiçbir şekilde uzatmaz.

Содержание

1. Комплект поставки.....	60	4.6 Выбрать время автоматического выключения	64
1.1 Описание прибора.....	61	4.7 Выключение	65
2. Важные указания		4.8 Режим ECO.....	65
Сохраните для последующего использования!	61	4.9 Индикация кВтч	65
3. Использование по назначению	63	4.10 Температурный режим Anti-Allergie.....	65
4. Применение.....	63	5. Очистка и уход.....	66
4.1 Безопасность	63	6. Хранение	67
4.2 Подготовка к работе.....	63	7. Утилизация	67
4.3 Включение.....	63	8. Что делать при возникновении неполадок?.....	67
4.4 Установка температуры	64	9. Технические характеристики.....	67
4.5 Автоматическое переключение на более низкую температуру.....	64	10. Гарантия/сервисное обслуживание	67

Пояснение символов

	Прочсть инструкцию!		Можно стирать в машине при 30°C в суперделикатном режиме
			Не отбеливать
	Не втыкать иголки!		Не сушить в сушке
			Не гладить утюгом
	Не использовать в сложенном или не расправленном состоянии!		Химчистка запрещена
	Для детей старше трех лет.	 <p>ОЕКО-ТЕХ® CONFIDENCE IN TEXTILES STANDARD 100 Special Article 06.0.43310 HOHENSTEIN HTTI Присвоен на основании сертификата www.oeko-tex.com/standard100</p>	Использованные в этом приборе ткани соответствуют высоким требованиям стандарта Оеко-Тех 100, что подтверждено Исследовательским институтом Хохенштайн.

	<p>Утилизация прибора в соответствии с Директивой ЕС по отходам электрического и электронного оборудования — WEEE (Waste Electrical and Electronic Equipment)</p>		<p>Утилизировать упаковку в соответствии с предписаниями по охране окружающей среды</p>
	<p>Это изделие соответствует требованиям действующих европейских и национальных директив.</p>		<p>Производитель</p>
	<p>Сертификационный знак для изделий, экспортируемых в Российскую Федерацию и страны СНГ</p>		<p>Прибор имеет двойную защитную изоляцию и, таким образом, соответствует классу защиты 2.</p>
	<p>ПРЕДОСТЕРЕЖЕНИЕ! Предупреждение об опасностях травмирования или опасностях для Вашего здоровья.</p>		
	<p>ВНИМАНИЕ! Предостережение о возможных повреждениях прибора/ принадлежностей.</p>		
	<p>ПРИМЕЧАНИЕ: Указание на важную информацию.</p>		

1. Комплект поставки

- 1 x Электрическая простыня
- 1 x Переключатель
- 1 x Инструкция по применению

1.1 Описание прибора

1. Переключатель
2. Дисплей
3. Кнопка настройки температуры для области тела
4. Кнопка настройки времени автоматического выключения
5. Кнопка настройки температуры для области ног
6. Кнопка ВКЛ./ВЫКЛ.
7. Кнопка отображения кВтч
8. Штепсельный разъем

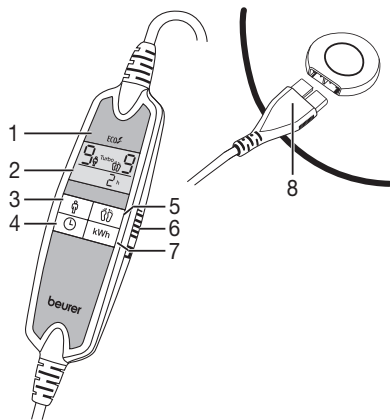

2. Важные указания

Сохраните для последующего использования!



ПРЕДОСТЕРЕЖЕНИЕ

- Несоблюдение нижеследующих указаний может привести к материальному ущербу или травмам (поражение электрическим током, ожог кожи, пожар и пр.). Следующие указания по технике безопасности и предупреждения об опасностях служат не только для охраны Вашего здоровья или здоровья третьих лиц, но и для защиты изделия. Поэтому обязательно соблюдайте эти указания и при передаче электрической простыни другому человеку также передавайте инструкцию.
- Данную электрическую простыню запрещается использовать для людей, нечувствительных к высоким температурам, и других лиц, нуждающихся в защите и присмотре, так как они не могут реагировать на перегрев (например, диабетиков, лиц с изменениями кожи, вызванными заболеваниями, или с зарубцевавшимися участками кожи в области применения, после приема болеутоляющих средств или алкоголя).
- Запрещается использовать электрическую простыню для маленьких детей (до 3-х лет), так как они не могут реагировать на перегрев.
- Данную электрическую простыню запрещается использовать детям (в возрасте 3–8 лет), за исключением тех случаев, когда переключатель предварительно настроен родителями или другими взрослыми, несущими ответственность за ребенка, а также если ребенок был обучен безопасному использованию электрической простыни.

- Допускается использование электрической простыни детьми старше 8 лет, а также лицами с ограниченными физическими, сенсорными или умственными способностями, если они находятся под присмотром или обучены безопасному применению электрической простыни и предупреждены о возможных опасностях.
- Не позволяйте детям играть с электрической простыней.
- Очистку и техническое обслуживание детям разрешается выполнять только под присмотром взрослых.
- Данная электрическая простыня не предназначена для использования в больницах.
- Не втыкайте иголки!
- Не используйте в сложенном или смятом виде!
- Запрещается использовать мокрую электрическую простыню!
- Перед использованием на регулируемой кровати убедитесь в том, что электрическая простыня и провода не свернуты и не зажаты в шарнирах.
- Данную электрическую простыню разрешается использовать только с переключателем, указанным на этикетке.
- Электрические и магнитные поля, излучаемые электрической простыней, при определенных обстоятельствах могут нарушить работоспособность Вашего кардиостимулятора. Особых поводов для беспокойства нет — эти излучения намного ниже предельно допустимых значений: напряженность электрического поля: макс. 5000 В/м, напряженность магнитного поля: макс. 80 А/м, магнитная индукция: макс. 0,1 мТл. Поэтому перед применением электрической простыни проконсультируйтесь со своим врачом и производителем кардиостимулятора.
- Не тяните, не перекручивайте и не перегибайте провода.
- Необходимо постоянно проверять, нет ли на данной электрической простыне следов износа или повреждений. Если на электрической простыне имеются такие следы или она использовалась не по назначению, перед очередным применением она должна быть проверена представителем сервисного центра.
- Если провод сетевого питания электрогрелки поврежден, то во избежание опасности он подлежит замене сервисной службой. Сам провод и работа по его замене платная услуга.
- Когда электрическая простыня включена, запрещается
 - класть или ставить на нее какие-либо предметы (например, чемодан или корзину для белья),
 - класть или ставить на нее какие-либо источники тепла (например, обычную грелку, электрогрелку и т. п.).

- Электронные компоненты внутри переключателя во время использования электрической простыни нагреваются. Поэтому запрещается накрывать переключатель или класть его на электрическую простыню, когда она включена.
- С дополнительными вопросами по применению приборов Beurer обращайтесь в нашу сервисную службу.
- Обязательно следуйте указаниям по применению (глава 4), очистке и уходу (глава 5) и хранению (глава 6).

3. Использование по назначению



ВНИМАНИЕ

Электрическая простыня предназначена только для обогрева кроватей и на ней можно спать.

4. Применение

4.1 Безопасность



ВНИМАНИЕ

- Электрическая простыня оснащена системой безопасности. Датчики предотвращают перегрев электрической простыни по всей ее площади благодаря автоматическому отключению в случае неисправности. Если система безопасности отключила электрическую простыню, индикаторы температурных режимов во включенном состоянии больше не подсвечиваются.
- Учтите, что из соображений безопасности после возникновения неисправности электрическую простыню больше включать нельзя; ее необходимо отправить на ремонт в сервисный центр по указанному адресу.
- Ни в коем случае не подключайте неисправную электрическую простыню к другому переключателю того же типа. Система защиты в переключателе окончательно отключит ее.

4.2 Подготовка к работе

Постелите электрическую простыню на матрас, начиная с изножья кровати. Затем постелите обычную простыню поверх электрической привычным способом.



ВНИМАНИЕ

Убедитесь в том, что электрическая простыня расправлена по всей площади и во время использования не будет сминаться и образовывать складки.

- Сначала подсоедините переключатель к нагревательному элементу, соединив штепсельный разъем.
- После этого вставьте штекер в розетку.

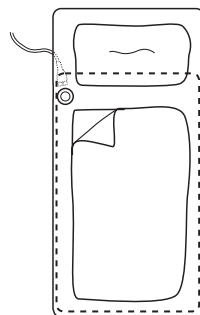

4.3 Включение

Сдвиньте кнопку ВКЛ./ВЫКЛ. [6] на выключателе вбок [1] в положение ВКЛ. (I), чтобы включить электрическую простыню.

Во включенном состоянии загорается дисплей [2], и в течение примерно 2 секунд на нем отображаются все сегменты. После этого дисплей отображает следующие основные настройки:

Температура для области тела: 0

Температура для области ног: 0

Время автоматического выключения: 1 h (= 1 час)

i **ПРИМЕЧАНИЕ**

При этом подсветка дисплея не мешает ночью, поскольку сила света уменьшится примерно через 5 секунд.

i **ПРИМЕЧАНИЕ**

Данная электрическая простыня имеет функцию быстрого нагрева, которая обеспечивает быстрый нагрев в течении первых 15 минут. В течении этого времени на дисплее мигает слово «Turbo».



Если в первые 15 минут электрическая простыня выключается на короткое время, а затем снова включается, то из соображений безопасности происходит выключение функции быстрого нагрева.

В этом случае слово «Turbo» на дисплее не появляется. Электрическая простыня нагревается в обычном режиме. Для активации функции быстрого нагрева необходимо полностью выключить электрическую простыню на 20 минут.

4.4 Установка температуры

Нажмите кнопку [3] для того, чтобы установить температуру области тела.

Нажмите кнопку [5], чтобы установить температуру области ног.

Степень 0: выкл.

Степень 1: минимальная степень обогрева

Степени 2–8: индивидуальная степень обогрева

Степень 9: максимальная степень обогрева

i **ПРИМЕЧАНИЕ**

Последовательность включения температурных режимов: 0–9–8–7–6–5–4–3–2–1–0–9 ...



ПРЕДОСТЕРЕЖЕНИЕ

Если электрическая простыня используется в течение нескольких часов, рекомендуется устанавливать минимальную температуру во избежание перегрева пользователя.

i **ПРИМЕЧАНИЕ**

- Ваша электрическая простыня нагреется быстрее, если в начале использования установить максимальную температуру.
- Мы настоятельно рекомендуем включать электрическую простыню примерно за 30 мин до отхода ко сну и накрывать ее одеялом во избежание потери тепла.

4.5 Автоматическое переключение на более низкую температуру

i **ПРИМЕЧАНИЕ**

Данная электрическая простыня имеет функцию безопасного автоматического отключения. Температурные режимы 9, 8 и 7 после 3 часов использования автоматически переключаются на температурный режим 6.

4.6 Выбрать время автоматического выключения

- Нажмите кнопку установки времени автоматического выключения [4]. По выбору Вы можете установить время автоматического выключения на 1, 2, 3, 4, или 12 часов.

i ПРИМЕЧАНИЕ

Последовательность включения времени автоматического выключения:
1 h–12 h–11 h–10 h–9 h 1 h–12 h–11 h ... (время в часах).
Под часами отображается оставшееся время в минутах (напр., 59 мин.).

- Электрическая простыня автоматически выключается по истечении установленного времени выключения.
Затем на дисплее отобразится следующее:
Температура для области тела: 0
Температура для области ног: 0
Время автоматического выключения: мигает «0 min»
- Чтобы снова включить электрическую простыню, нажмите либо кнопку установки температурного режима для области тела, либо для области ног.
- Если Вы по истечении выбранного времени выключения не хотите использовать электрическую простыню, сдвиньте выключатель ВКЛ./ВЫКЛ. в положение ВЫКЛ. (0), чтобы выключить ее.

4.7 Выключение

Сдвиньте кнопку ВКЛ./ВЫКЛ. на выключателе в положение ВЫКЛ. (0), чтобы выключить электрическую простыню. В выключенном состоянии подсветка и индикация дисплея гаснут.

i ПРИМЕЧАНИЕ:

Если электрическая простыня не будет использоваться в течение нескольких дней, переведите ползунок в положение ВЫКЛ. (0) и выньте сетевой штекер из розетки.

4.8 Режим ECO

Температурные режимы 1, 2, 3 и 4 являются наиболее энергосберегающими. После того, как температурные режимы выбраны, на дисплее отображается символ «ECO».



4.9 Индикация кВтч

С помощью нажатия кнопки «kWh» [7] Вы можете увидеть текущее потребление тока в кВтч. Потребление тока отображается с момента последнего включения.

Отображаемое значение, обусловленное незначительным потреблением тока в температурном режиме «ECO», изменяется (потребление тока в кВтч) только спустя некоторое время. Если для обеих зон установлен температурный режим «9», то пройдет ок. 8 минут, прежде чем индикация изменится с 0,00 кВтч на 0,01 кВтч.

i ПРИМЕЧАНИЕ

Вы создадите здоровую атмосферу для сна, если будете держать спальню прохладной, а Вашу кровать немного согреете перед отходом ко сну. Благодаря меньшим расходам на отопление спальни налицо экономическая выгода.

4.10 Температурный режим Anti-Allergie

Важно знать

в последние годы заметно увеличилось число людей, испытывающих аллергию на домашнюю пыль и клещей, обитающих в ней. Для этой формы аллергии характерно раздражение глаз, приступы чихания, кашля и одышка в ранние утренние часы. Эти реакции возникают при контакте с белками, находящимися в экскрементах клещей, обитающих в домашней пыли. Клещи, появляющиеся во влажном и теплом микроклимате, часто преобладающем в кроватях, практически вездесущи. Они питаются преимущественно кожными чешуйками и плесневыми грибами и находятся в любом доме. Даже при регулярной и основательной уборке частички пыли и кожи постоянно накапливаются.

- С помощью температурного режима Anti-Allergie Вы можете целенаправленно бороться с популяцией клещей и заботиться о поддержании сухого, без плесени климата кровати.
- Для этого установите температуру в области тела и ног на ступень 9 и время автоматического выключения через 12 часов. На дисплее отобразится надпись «Anti-Allergy».
- Чтобы избежать потери тепла, электропростыня при этой операции должна быть полностью накрыта одеялом.
- Данная операция сушит Ваш матрас и создает таким образом на поверхности матраса неблагоприятный для клещей микроклимат. Мы рекомендуем регулярное использование температурного режима Anti-Allergie. В идеале электропростыня должна включаться на полные 12 часов.

5. Очистка и уход



ПРЕДОСТЕРЕЖЕНИЕ

Перед очисткой электропростыни всегда вынимайте сетевой штекер из розетки, отключите штепсельное соединение [8] и, таким образом, отсоедините выключатель [1] от электропростыни.



ВНИМАНИЕ

Не допускайте контакта переключателя и блока питания с водой или другими жидкостями. В противном случае они могут быть повреждены.

- Для очистки переключателя используйте сухую безворсовую салфетку. Не используйте химические очистители или абразивные чистящие средства.
- Небольшие пятнышки на электрической простыне можно удалить влажной салфеткой или при необходимости небольшим количеством мягкого жидкого моющего средства.



ВНИМАНИЕ

Обратите внимание на то, что электрическую простыню запрещается подвергать химической очистке, выжимать, сушить в машине, растягивать или гладить.

- Эту электрическую простыню можно стирать в машине.
- Установите стиральную машину на щадящий режим стирки с температурой 30 °C (для шерсти). Используйте мягкое моющее средство, при дозировке следуйте указаниям изготовителя.



ВНИМАНИЕ

Обратите внимание на то, что слишком частая стирка электрической простыни может сказаться на ней неблагоприятным образом.

Поэтому в течение всего срока службы электрическую простыню можно стирать в стиральной машине не более 5 раз.

- Сразу после стирки расправьте еще влажную электрическую простыню, придав ей исходный размер и форму, и разложите ее для просушивания на стойке для сушки белья.



ВНИМАНИЕ

- Не используйте прищепки и аналогичные приспособления для закрепления электрической простыни на стойке для сушки белья. В противном случае это может привести к повреждению электрической простыни.
- Подсоединяйте переключатель к электрической простыне только в том случае, если штепсельный разъем и электрическая простыня совершенно сухие. В противном случае это может привести к повреждению электрической простыни.

- Никогда не включайте мокрую электрическую простыню с целью ее просушки! В противном случае существует опасность поражения электрическим током.

6. Хранение

Если электрическая простыня не используется длительное время, рекомендуется хранить ее в оригинальной упаковке. Для этого отключите переключатель от электрической простыни, разъединив штепсельный разъем.



ВНИМАНИЕ

- Сначала дайте электрической простыне остыть. В противном случае это может привести к повреждению электрической простыни.
- Во избежание образования острых перегибов ничего не кладите на электрическую простыню во время ее хранения.

7. Утилизация

В интересах охраны окружающей среды категорически запрещается выбрасывать прибор по завершении срока его службы вместе с бытовыми отходами. Утилизация должна производиться через соответствующие пункты сбора в Вашей стране. Прибор следует утилизировать согласно Директиве ЕС по отходам электрического и электронного оборудования – WEEE (Waste Electrical and Electronic Equipment). В случае вопросов обращайтесь в местную коммунальную службу, ответственную за утилизацию отходов.



8. Что делать при возникновении неполадок?

Проблема	Причина	Меры по устранению
Дисплей не горит/ нет индикации.	Сетевой штекер не подсоединен к розетке и/или не включен.	Вставьте сетевой штекер в розетку и включите электропростыню.
	Отключение электропростыни при помощи системы безопасности.	Отшлите электропростыню в сервисную службу.
Индикация «E1»	Выключатель неправильно соединен с электропростыней.	1. Выключите 2. Подсоедините штепсельный разъем полностью 3. Включите

9. Технические характеристики

Технические характеристики см. на заводской этикетке электрической простыни.

10. Гарантия/сервисное обслуживание

Более подробная информация по гарантии/сервису находится в гарантийном/сервисном талоне, который входит в комплект поставки.

Spis treści

1. Zawartość opakowania	69	4.6 Wybór automatycznego czasu wyłączenia.....	73
1.1 Opis urządzenia.....	69	4.7 Wyłączenie	73
2. Ważne wskazówki		4.8 ECO Control	74
Zachować do późniejszego użytku	70	4.9 Wskaźnik „kWh”	74
3. Użytkowanie zgodne z przeznaczeniem.....	71	4.10 Antyalergiczny poziom temperatury	74
4. Obsługa	72	5. Czyszczenie i konserwacja.....	74
4.1 Bezpieczeństwo	72	6. Przechowywanie.....	75
4.2 Uruchamianie	72	7. Utylizacja	75
4.3 Włączanie	72	8. Rozwiązywanie problemów	76
4.4 Ustawianie temperatury.....	73	9. Dane techniczne.....	76
4.5 Automatyczne przełączanie na niższy poziom temperatury	73	10. Gwarancja / serwis	76

Wyjaśnienie oznaczeń

	<p>Przeczytaj instrukcję!</p>		<p>Można prać w pralce z programem dla tkanin bardzo delikatnych w temperaturze 30°C</p>
	<p>Nie wbijać igieł!</p>		<p>Nie wybielać</p>
	<p>Nie używać po sfałdowaniu lub po zsunięciu!</p>		<p>Nie suszyć w suszarce</p>
	<p>Nie nadaje się do użytku przez dzieci poniżej 3 roku życia.</p>		<p>Nie prasować</p> <p>Nie czyścić chemicznie</p> <p>Zastosowane w tym urządzeniu tekstylia spełniają wysokie wymagania ekologiczne Standardu 100 tekstyliów ekologicznych, jak zostało to potwierdzone przez Instytut Badawczy Hohenstein).</p>

	<p>Utylizacja zgodnie z dyrektywą WE w sprawie zużytego sprzętu elektrycznego i elektronicznego – WEEE (Waste Electrical and Electronic Equipment)</p>		<p>Opakowanie zutylizować w sposób przyjazny dla środowiska</p>
	<p>Niniejszy produkt spełnia wymagania obowiązujących dyrektyw europejskich i krajowych.</p>		<p>Producent</p>
	<p>Oznakowanie certyfikacyjne dla produktów eksportowanych do Federacji Rosyjskiej oraz państw WNP</p>		<p>Urządzenie jest podwójnie izolowane ze względów bezpieczeństwa i odpowiada 2. klasie ochrony.</p>
	<p>OSTRZEŻENIE: Ostrzeżenie związane z niebezpieczeństwem skażenia lub zagrożeniem dla zdrowia.</p>		
	<p>UWAGA: Wskazówka dot. możliwości powstania szkód w urządzeniu lub osprzęcie.</p>		
	<p>WSKAZÓWKI: Wskazówka dot. ważnych informacji.</p>		

1. Zawartość opakowania

- 1 x Wkład rozgrzewający
- 1 x Przełącznik
- 1 x Instrukcja obsługi

1.1 Opis urządzenia

1. Przełącznik
2. Wyświetlacz
3. Przycisk do regulacji temperatury w strefie tułowia
4. Przycisk do ustawiania automatycznego czasu wyłączenia
5. Przycisk do regulacji temperatury w strefie stóp
6. Włącznik/wyłącznik
7. Przycisk umożliwiający obserwację zużycia energii w kWh
8. Złącze wtykowe

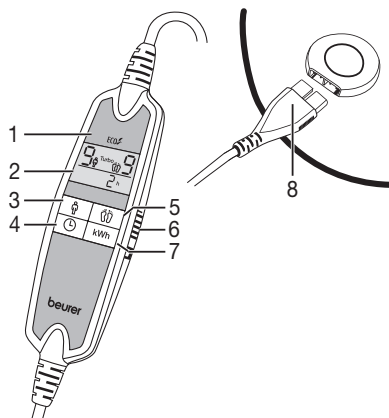

2. Ważne wskazówki

Zachować do późniejszego użytku



OSTRZEŻENIE

- Nieprzestrzeganie poniższych wskazówek może spowodować powstanie szkód rzeczowych i osobowych (porażenie prądem elektrycznym, poparzenie skóry, pożar). Poniższe ostrzeżenia i wskazówki dotyczące bezpieczeństwa służą nie tylko ochronie zdrowia użytkownika lub zdrowia osób trzecich, lecz także ochronie produktu. Należy przestrzegać tych wskazówek i dołączyć niniejszą instrukcję w razie przekazania urządzenia innym osobom.
- Wkład rozgrzewający nie może być użytkowany przez osoby mające problemy z odczuwaniem wysokich temperatur oraz inne osoby wymagające opieki, które mogą nie zareagować w razie przegrzania (np.: diabetycy, osoby z chorobowymi zmianami skóry lub z bliznowaceniem skóry w obrębie stosowania, osoby po przyjęciu leków usmierzających ból lub alkoholu).
- Wkładu rozgrzewającego nie wolno stosować w przypadku bardzo młodych dzieci (w wieku od 0 do 3 lat), ponieważ osoby te nie zareagują w razie przegrzania.
- Wkładu rozgrzewającego nie wolno stosować w przypadku młodych dzieci (w wieku od 3 do 8 lat), chyba że przełącznik został ustawiony przez rodziców lub opiekuna, a dziecko zostało odpowiednio poinstruowane o sposobie użycia wkładu.
- Wkład rozgrzewający może być używany przez dzieci od 8 roku życia oraz osoby z ograniczoną sprawnością fizyczną, sensoryczną i umysłową lub brakiem doświadczenia i wiedzy tylko wtedy, gdy znajdują się one pod nadzorem lub otrzymały instrukcje, w jaki sposób bezpiecznie korzystać z wkładu i są świadome zagrożeń wynikłych z jego użytkowania.
- Dzieciom nie wolno bawić się wkładem rozgrzewającym.
- Czyszczenie i konserwacja urządzenia nie mogą być przeprowadzane przez dzieci, chyba że znajdują się one pod opieką osoby dorosłej.
- Wkład rozgrzewający nie jest przeznaczony do użytku w szpitalach.
- Nie wkładać igieł.
- Nie używać w stanie złożonym ani pomarszczonym.
- Nie używać w stanie mokrym.
- Przed użyciem na łóżku składanym lub regulowanym należy upewnić się, że wkład rozgrzewający i przewody nie zacisną się np. w zawiasach ani nie będą się zaginać.

- Wkładu rozgrzewającego należy używać wyłącznie w połączeniu z przełącznikiem podanym na etykiecie.
- Pola elektryczne i magnetyczne wytwarzane przez elektryczny wkład rozgrzewający mogą w pewnych okolicznościach zakłócić działanie rozrusznika serca. Jednakże ich wartość jest dużo niższa od wartości granicznych: natężenie pola elektrycznego: maks. 5000 V/m, natężenie pola magnetycznego: maks. 80 A/m, indukcja magnetyczna: maks. 0,1 militesla Dlatego należy skonsultować się z lekarzem i producentem rozrusznika serca przed użyciem wkładu rozgrzewającego.
- Nie należy ciągnąć za kabel, skręcać go ani mocno zaginać.
- Należy często sprawdzać, czy wkład rozgrzewający nie wykazuje śladów zużycia lub uszkodzenia. Po stwierdzeniu takich śladów, w razie nieprawidłowego użycia wkładu lub jeśli urządzenie nie nagrzewa, należy przed ponownym użyciem wysłać je do serwisu producenta.
- Aby uniknąć niebezpieczeństwa, w przypadku uszkodzenia kabla zasilającego urządzenia jego wymianę należy zlecić producentowi, w dziale obsługi klienta lub odpowiednio wykwalifikowanemu fachowcowi.
- Jeśli wkład rozgrzewający jest włączony, nie wolno
 - kłaść na nim żadnych przedmiotów (np. walizek lub kosza na bieliznę),
 - kłaść na nim źródeł ciepła, takich jak termofor, poduszka rozgrzewająca lub podobnych urządzeń.
- Podzespoły elektroniczne przełącznika nagrzewają się podczas użytkowania wkładu. Dlatego nie należy przykrywać przełącznika ani kłaść go na wkładzie rozgrzewającym po jego włączeniu.
- W razie pytań dotyczących użytkowania naszych urządzeń należy zwrócić się do działu obsługi klienta.
- Należy bezwzględnie przestrzegać wskazówek dotyczących obsługi (Rozdział 4), czyszczenia i konserwacji (Rozdział 5) oraz przechowywania (Rozdział 6) urządzenia.

3. Użytkowanie zgodne z przeznaczeniem



UWAGA

Wkład rozgrzewający służy wyłącznie do rozgrzewania stóp.

4. Obsługa

4.1 Bezpieczeństwo



UWAGA

- Wkład rozgrzewający jest wyposażony w system bezpieczeństwa. Czujniki elektryczne zapobiegają przegrzaniu wkładu na całej powierzchni poprzez automatyczne wyłączenie w razie usterki. Jeśli system bezpieczeństwa wyłączył wkład rozgrzewający, poziomy temperatury po włączeniu urządzenia nie będą podświetlane.
- Ze względów bezpieczeństwa w przypadku uszkodzenia nie wolno dalej używać wkładu rozgrzewającego — należy go odesłać pod podany adres serwisu.
- Pod żadnym pozorem nie podłączać uszkodzonej nakładki elektrycznej na łóżko do innego przełącznika tego samego typu. Doprowadziłoby to do ostatecznego wyłączenia przez system bezpieczeństwa w przełączniku.

4.2 Uruchamianie

Rozłóż wkład rozgrzewający płasko na materacu, rozpoczynając od dolnej części łóżka.

Następnie rozłóż na nim normalnie prześcieradło w taki sposób, aby wkład rozgrzewający znajdował się pomiędzy materacem a prześcieradłem.

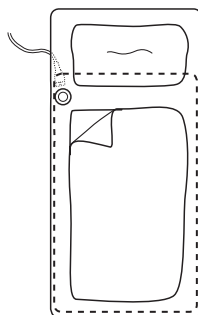

UWAGA

Upewnij się, że wkład rozgrzewający został ułożony zupełnie płasko i że podczas użytkowania nie będzie się zsuwał ani marszczył.

- Najpierw połącz przełącznik z wkładem grzejnym za pomocą złącza wtykowego.
- Następnie włóż wtyczkę do gniazda zasilania.

4.3 Włączanie

Aby włączyć wkład rozgrzewający, należy przesunąć włącznik/wyłącznik [6] z boku przełącznika [1] do pozycji WŁ (1).

Jeśli wkład jest włączony, wyświetlacz [2] jest podświetlony i przez mniej więcej 2 sekundy wyświetla wszystkie segmenty. Następnie na wyświetlaczu pojawiają się ustawienia podstawowe:

Poziom temperatury w strefie tułowia: 0

Poziom temperatury w strefie stóp: 0

Automatyczny czas wyłączenia: 1 h (= 1 godzina)



WSKAZÓWKA

Aby podświetlenie wyświetlacza nie przeszkadzało w nocy, natężenie światła zmniejsza się po około 5 sekundach.



WSKAZÓWKA

Niniejszy wkład rozgrzewający posiada funkcję szybkiego nagrzewania, po włączeniu której wkład nagrzewa się w ciągu 15 minut. W tym czasie na wyświetlaczu miga napis „Turbo”.

Jeśli wkład zostanie wyłączony na krótko i ponownie włączony w ciągu pierwszych 15 minut, ze względów bezpieczeństwa funkcja szybkiego nagrzewania zostanie wyłączona.

W takim przypadku na wyświetlaczu nie pojawi się symbol „Turbo”. Wkład rozgrzeje się jednak normalnie. Aby ponownie aktywować funkcję szybkiego nagrzania, należy wyłączyć całkowicie wkład na 20 minut.



4.4 Ustawianie temperatury

Nacisnąć przycisk [3] do regulacji poziomu temperatury w strefie ciała.

Nacisnąć przycisk [5] do regulacji poziomu temperatury w strefie stóp.

Poziom 0: wył

Poziom 1: minimalne ogrzewanie

Poziom 2–8: indywidualne ogrzewanie

Poziom 9: maksymalne ogrzewanie

WSKAZÓWKA

Kolejność przełączania poziomów temperatury: 0–9–8–7–6–5–4–3–2–1–0–9 ...



OSTRZEŻENIE

Jeśli wkład rozgrzewający będzie używany przez wiele godzin, zalecamy ustawienie najniższej temperatury na przełączniku, aby uniknąć poparzenia użytkownika.

WSKAZÓWKA

- Wkład rozgrzewający można najszybciej rozgrzać, ustawiając najwyższy poziom temperatury.
- Zalecamy, aby wkład rozgrzewający włączyć ok. 30 minut przed udaniem się do łóżka i przykryć go kołdrą, aby zapobiec utracie ciepła.

4.5 Automatyczne przełączanie na niższy poziom temperatury

WSKAZÓWKA

Niniejszy wkład rozgrzewający jest wyposażony w automatyczne przełączanie na niższy poziom temperatury. W przypadku poziomów temperatury 9, 8 i 7 po około 3 godzinach poziom temperatury zostanie automatycznie przełączony na poziom 6.

4.6 Wybór automatycznego czasu wyłączenia

- Nacisnąć przycisk ustawiania automatycznego czasu wyłączenia [4]. W ten sposób automatyczny czas wyłączenia można ustawić na 1, 2, 3, 4, ... lub 12 godzin.

WSKAZÓWKA

Kolejność przełączania automatycznego czasu wyłączenia:

1 h–12 h–11 h–10 h–9 h 1 h–12 h–11 h ... (czas w godzinach).

W przypadku gdy pozostały czas jest krótszy niż godzina, jest on podawany w minutach (np. 59 min.).

- Wkład rozgrzewający wyłącza się automatycznie po upływie ustawionego czasu wyłączenia.
Na wyświetlaczu pojawia się:
Poziom temperatury w strefie tułowia: 0
Poziom temperatury w strefie stóp: 0
Automatyczny czas wyłączenia: miga napis „0 min”
- Aby ponownie włączyć wkład rozgrzewający, należy nacisnąć przycisk regulacji poziomu temperatury w strefie tułowia i/lub stóp.
- Jeśli po upływie wybranego czasu wyłączenia wkład rozgrzewający nie będzie już używany, należy przesunąć włącznik/wyłącznik do pozycji WYŁ (0) w celu wyłączenia wkładu.

4.7 Wyłączenie

Aby wyłączyć wkład rozgrzewający, należy przesunąć włącznik/wyłącznik na przełączniku do pozycji WYŁ (0). Jeśli wkład jest wyłączony, podświetlenie wyświetlacza i wyświetlane funkcje gasną.

WSKAZÓWKA

Jeśli wkład rozgrzewający nie będzie używany przez kilka dni, należy ustawić suwak w pozycji WYŁ (0) oraz wyjąć wtyczkę z gniazda zasilania.

4.8 ECO Control

Poziomy temperatury 1, 2, 3 i 4 są wyjątkowo energooszczędne. Po wybraniu tych poziomów temperatury na wyświetlaczu pojawia się symbol „ECO”.



4.9 Wskaźnik „kWh”

Po naciśnięciu przycisku „kWh” [7] wyświetli się aktualne zużycie energii w kWh. Wyświetlana wielkość zużycia energii dotyczy okresu od ostatniego włączenia urządzenia.

Na skutek małego zużycia prądu w trybie „ECO” wyświetlana wartość (zużycie energii w kWh) zmieni się dopiero po pewnym czasie. Jeśli dla obu obszarów wybrano poziom temperatury „9”, należy odczekać około 8 minut aż na wskazanym na wyświetlaczu zmieni się z 0,00 kWh na 0,01 kWh.

WSKAZÓWKA

Zdrowy do spania klimat można uzyskać, utrzymując chłód w sypialni i rozgrzewając łóżko na chwilę przed pójściem spać. Niskie koszty ogrzewania sypialni przyczyniają się do zwiększenia oszczędności.

4.10 Antyalergiczny poziom temperatury

Warto wiedzieć

W ciągu ostatnich lat liczba osób reagujących alergicznie na kurz i roztocza znacznie wzrosła. Typowe syndromy tej alergii to podrażnienie oczu, kichanie, ataki kaszlu i duszności występujące w godzinach porannych. Powodem tych reakcji może być białko zawarte w odchodach roztoczy. Roztocza są wszechobecne szczególnie tam, gdzie panuje wilgotny i ciepły mikroklimat – czyli często w łóżkach. Żywią się przede wszystkim złuszczone naskórkami i pleśnią, które znajdują się w każdym domu. Nawet przy regularnym i dokładnym czyszczeniu stale zbierają się cząsteczki kurzu i naskórka.

- Antyalergiczny poziom temperatury pomaga w zwalczaniu roztoczy i zapewnia suchy, pozbawiony pleśni mikroklimat w łóżku.
- W tym celu temperaturę w strefie tułowia i stóp należy ustawić na poziom 9, a automatyczny czas wyłączenia na 12 godzin. Na wyświetlaczu pojawi się napis „Anti-Allergy”.
- Aby zapobiec utracie ciepła, wkład rozgrzewający w tym trybie musi być całkowicie przykryty.
- W tym trybie materac jest suszony, co powoduje powstanie na powierzchni materaca nieprzyjaznego dla roztoczy mikroklimatu. Zaleca się regularne korzystanie z trybu antyalergicznego. Idealnym rozwiązaniem byłoby pozostawienie wkładu rozgrzewającego na pełne 12 godzin.

5. Czyszczenie i konserwacja

OSTRZEŻENIE

Przed przystąpieniem do czyszczenia wkładu rozgrzewającego należy zawsze wyciągnąć wtyczkę sieciową z gniazda i odłączyć złącze wtykowe [8], a tym samym przełącznik [1] od wkładu rozgrzewającego.

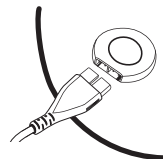

UWAGA

Przełącznik i zasilacz nie powinny mieć jakiegokolwiek kontaktu z wodą ani innymi cieczami. W przeciwnym razie może nastąpić ich uszkodzenie.

- Do czyszczenia przełącznika należy używać suchej, niepozostawiającej włókien ściereczki. Nie należy stosować środków chemicznych ani szorujących.
- Niewielkie plamy na wkładzie rozgrzewającym można usuwać za pomocą wilgotnej szmatki lub niewielkiej ilości delikatnego środka myjącego.



UWAGA

Wkładu rozgrzewającego nie wolno czyścić chemicznie, wyżyłać, suszyć maszynowo, maglować ani prasować.

- Wkład rozgrzewający można prać w pralce.
- Należy nastawić pralkę na program łagodnego prania w temperaturze 30°C (program prania wełny). Do prania należy użyć delikatnego środka piorącego w ilości przewidzianej przez producenta.



UWAGA

Należy pamiętać, że zbyt częste pranie ma negatywny wpływ na wkład rozgrzewający.

Dlatego wkład rozgrzewający podczas całego okresu jego użytkowania wolno prać w pralce maksymalnie 5 razy.

- Bezpośrednio po praniu jeszcze wilgotny wkład należy całkowicie rozłożyć na suszarce i pozostawić do wyschnięcia.



UWAGA

- Nie wolno stosować klamerek ani innych elementów służących do przypinania prania. W przeciwnym razie może dojść do uszkodzenia wkładu rozgrzewającego.
- Należy połączyć przełącznik z wkładem rozgrzewającym dopiero wtedy, gdy złącze wtykowe i wkład rozgrzewający będą całkowicie suche. W przeciwnym razie może dojść do uszkodzenia wkładu rozgrzewającego.
- Nie wolno w żadnym wypadku włączać wkładu rozgrzewającego w celu jego wysuszenia! W przeciwnym razie istnieje niebezpieczeństwo porażenia prądem elektrycznym.

6. Przechowywanie

Jeśli wkład rozgrzewający nie jest używany przez dłuższy czas, zalecamy jego przechowywanie w oryginalnym opakowaniu. Należy odłączyć złącze wtykowe i tym samym przełącznik od wkładu rozgrzewającego.



UWAGA

- Najpierw należy odczekać, aż wkład ostygnie. W przeciwnym razie może dojść do uszkodzenia wkładu rozgrzewającego.
- Podczas przechowywania wkładu rozgrzewającego nie należy umieszczać na nim żadnych przedmiotów, ponieważ mogłoby to spowodować jego zagięcie.

7. Utylizacja

Ze względu na ochronę środowiska naturalnego po zakończeniu okresu eksploatacji urządzenia nie należy go wyrzucać wraz ze zwykłymi odpadami domowymi. Utylizację należy zlecić w odpowiednim punkcie zbiórki w danym kraju. Urządzenie należy zutylizować zgodnie z dyrektywą o zużytych urządzeniach elektrycznych i elektronicznych – WEEE (Waste Electrical and Electronic Equipment). W razie pytań należy zwrócić się do odpowiedniej instytucji odpowiedzialnej za utylizację.



8. Rozwiązywanie problemów

Problem	Przyczyna	Rozwiązanie
Brak podświetlenia wyświetlacza/brak wskazania funkcji.	Wtyczka sieciowa nie jest podłączona do gniazda i/lub nie jest włączona.	Włożyć wtyczkę sieciową i włączyć wkład rozgrzewający.
	Wyłączenie wkładu rozgrzewającego przez system zabezpieczający.	Oddać wkład rozgrzewający do serwisu.
Wskaźnik „E1”	Przełącznik nie jest prawidłowo połączony z wkładem rozgrzewającym.	1. Wyłączyć. 2. Poprawnie połączyć złącze wtykowe. 3. Włączyć.

9. Dane techniczne

Dane techniczne - patrz etykieta z danymi znamionowymi na wkładzie rozgrzewającym.

10. Gwarancja / serwis

Firma Beurer GmbH, Söflinger Straße 218, D-89077 Ulm (zwana dalej „Beurer”) udziela gwarancji na ten produkt na następujących warunkach i w poniżej opisanym zakresie.

Poniższe warunki gwarancji nie naruszają ustawowych zobowiązań gwarancyjnych sprzedającego wynikających z umowy kupna zawartej z kupującym.

Gwarancja obowiązuje również w sposób nienaruszający bezwzględnie obowiązujących przepisów dot. odpowiedzialności.

Firma Beurer gwarantuje bezawaryjne działanie oraz kompletność niniejszego produktu.

Obowiązujący na całym świecie okres gwarancji obejmuje 5 lata/lat, licząc od zakupu nowego, nieużywanego produktu przez kupującego.

Niniejsza gwarancja dotyczy tylko produktów nabytych przez kupującego jako konsumenta wyłącznie w celach prywatnych w ramach użytku domowego.

Obowiązuje prawo niemieckie o ile jest to prawnie dopuszczalne.

Jeśli w okresie obowiązywania gwarancji produkt zostanie uznany za niekompletny lub wadliwy w działaniu zgodnie z poniższymi postanowieniami, firma Beurer bezpłatnie wymieni go lub naprawi zgodnie z niniejszymi warunkami gwarancji.

Jeśli kupujący chce zgłosić reklamację gwarancyjną, najpierw kontaktuje się z lokalnym dealerem: patrz załączona lista „Service International” z adresami serwisowymi.

Następnie kupujący otrzymuje dalsze informacje dot. rozpatrywania reklamacji gwarancyjnej, np. gdzie wysłać produkt i jakie dokumenty są wymagane

Roszczenie z tytułu gwarancji będzie rozpatrywane tylko wtedy, gdy kupujący może przedłożyć

- kopię faktury/paragon zakupu oraz
 - oryginalny produkt
- firmie Beurer lub autoryzowanemu partnerowi firmy Beurer.

Niniejsza gwarancja wyraźnie nie obejmuje:

- zużycia wynikającego z normalnego użytkowania lub zużywania się produktu;
- dostarczanych z tym produktem akcesoriów, które zużywają się lub ulegają zużyciu podczas prawidłowego użytkowania (np. baterii, akumulatorów, mankietów, uszczelek, elektrod, źródeł światła, nakładek i akcesoriów inhalatora);

- produktów, które były używane, czyszczone, przechowywane lub konserwowane w niewłaściwy sposób i/lub niezgodnie z treścią instrukcji obsługi, a także produktów, które zostały otwarte, naprawione lub zmodyfikowane przez kupującego lub centrum serwisowe nieautoryzowane przez firmę Beurer;
- uszkodzeń powstałych podczas transportu między producentem a klientem lub między centrum serwisowym a klientem;
- produktów, które zostały zakupione jako artykuły grupy B („B-Ware”) lub jako artykuły używane;
- szkód następczych, które wynikają z wady tego produktu (w tym przypadku mogą jednak istnieć roszczenia z tytułu odpowiedzialności za produkt lub wynikające z innych bezwzględnie obowiązujących przepisów prawa dot. odpowiedzialności).

Naprawy lub całkowita wymiana w żadnym wypadku nie przedłużają okresu gwarancji.

