

Q-TOOL

N12XL

Operating manual

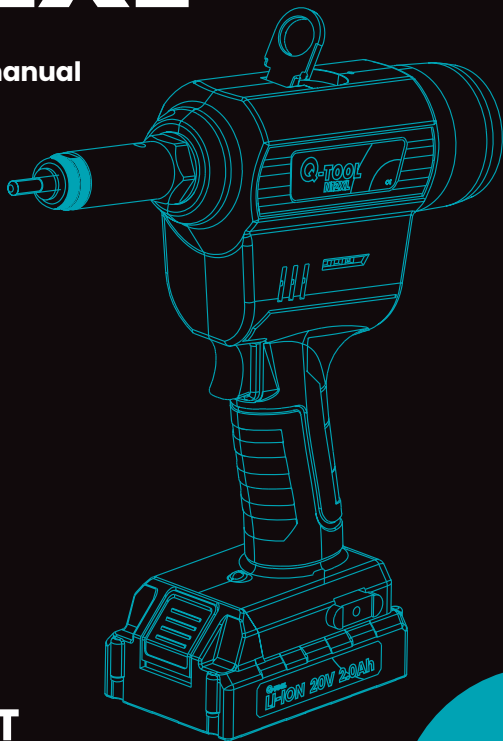

QONECT

Fig. A **Q-TOOL N12XL**

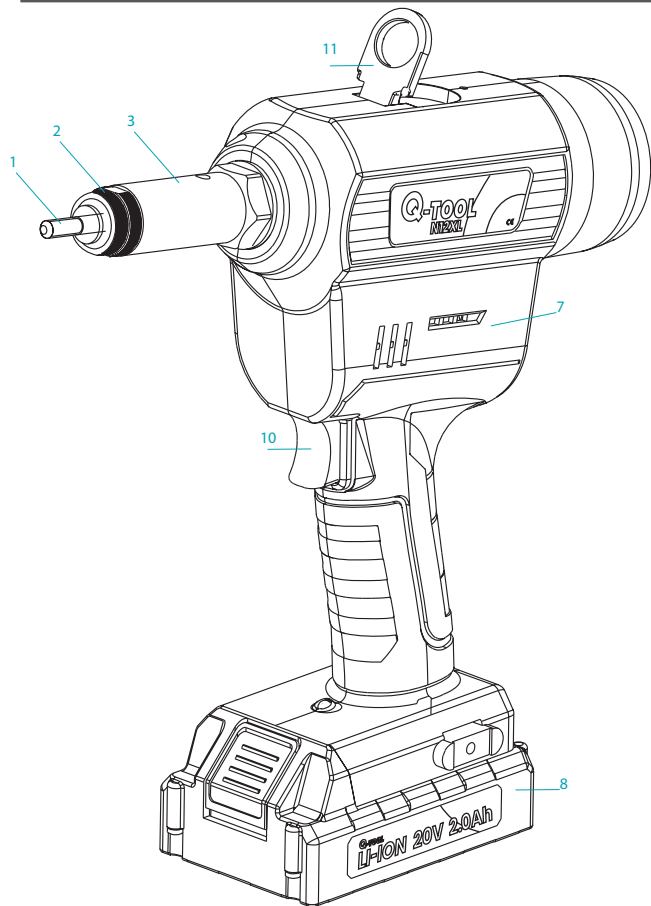
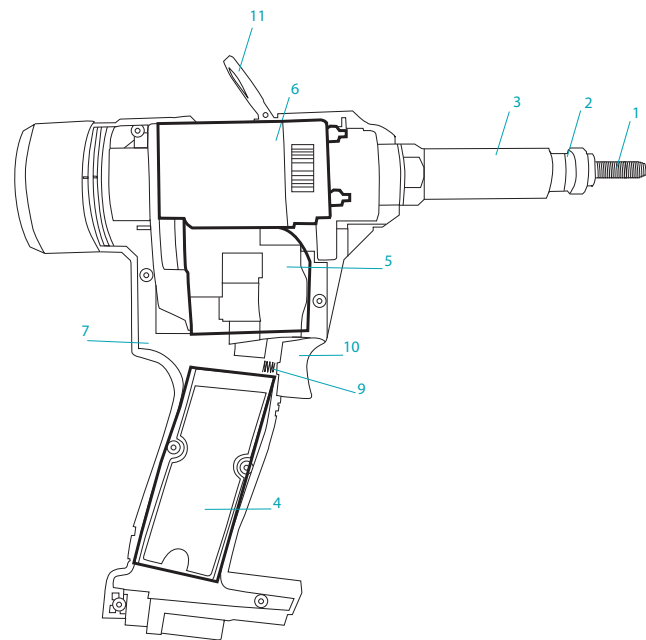

Fig. B **SPARE PARTS**



Q-TOOL N12XL

1. Battery-driven riveting tool

1.1 Capacity

The Q-Tool N12XL is suitable for all blind rivet nuts of the sizes M3, M4, M5, M6, M8, M10 and M12 for the material types Aluminium, Steel, Stainless Steel AISI 304 and Stainless Steel AISI 316.

1.2 Equipment and accessories

Type Q-Tool N12XL see fig. A/B

- | | | |
|-------------------|--------------------------------|-------------------|
| 1. Mandrel | 5. Brushless DC motor | 9. Trigger spring |
| 2. Anvil complete | 6. Mechanical transmission | 10. Trigger |
| 3. Front sleeve | 7. Body (right & left housing) | 11. Hanging hook |
| 4. PCB set | 8. 5-cell 20V battery 2.0 Ah | |

Accessories

- 1x Mandrel and Anvil complete M4
- 1x Mandrel and Anvil complete M5
- 1x Mandrel and Anvil complete M6
- 1x Mandrel and Anvil complete M8
- 1x Mandrel and Anvil complete M10
- 1x Mandrel and Anvil complete M12
- 2x Battery 20V 2.0 Ah
- 1x Charger 100-240VAC/50-60 Hz
- 1x Wrench for the assembly of the front sleeve

The following conversion kits are available on request:

- Blind rivet nuts: M3
- Q-Bolts: M5, M6, M8
- Q-Split nuts: M6, M8, M10
- Q-Fold nuts: M4, M5, M6, M8

1.3 Technical data

Type Q-Tool N12XL

- | | |
|----------------|-----------------------------------|
| Tool weight: | 1.72 kg (without lithium battery) |
| Stroke: | 10.0 mm |
| Working range: | M3 up to M12 blind rivet nuts |
| Drive: | 20V Brushless DC motor |
| Pull force: | 25.000N |

1.4 Parts list

Type Q-Tool N12XL see fig. A/B

Qconnect Art No.	Description	No Fig. A/B
0503QN12XL	Q-Tool N12XL Battery blind rivet nut standard set	
0504QN303	Q-N12XL Mandrel M3	1
0504QN304	Q-N12XL Mandrel M4	1
0504QN305	Q-N12XL Mandrel M5	1
0504QN306	Q-N12XL Mandrel M6	1
0504QN308	Q-N12XL Mandrel M8	1
0504QN310	Q-N12XL Mandrel M10	1
0504QN312	Q-N12XL Mandrel M12	1
0504QN323	Q-N12XL Anvil complete M3	2
0504QN324	Q-N12XL Anvil complete M4	2
0504QN325	Q-N12XL Anvil complete M5	2
0504QN326	Q-N12XL Anvil complete M6	2
0504QN328	Q-N12XL Anvil complete M8	2
0504QN330	Q-N12XL Anvil complete M10	2
0504QN332	Q-N12XL Anvil complete M12	2
0504QN333	Q-N12XL Front sleeve	3
0504QN334	Q-N12XL PCB set	4
0504QN335	Q-N12XL Brushless DC motor	5
0504QN336	Q-N12XL Mechanical transmission	6
0504QN337	Q-N12XL Body (right & left housing)	7
0504QNR201	Q-N12XL/R64XL 5-cell 20V battery 2.0 Ah	8
0504QNR203	Q-N12XL/R64XL Trigger spring	9
0504QNR204	Q-N12XL/R64XL Trigger	10
0504QNR205	Q-N12XL/R64XL Hanging hook	11
0504QNR202	Q-N12XL/R64XL Battery Charger	

NOTE: 0504QNR202 battery charger has a standard European plug. If other versions are required, please contact the dealer or manufacturers' representative.

2. Operating instructions

2.1 Starting instructions

The Q-Tool is equipped as standard with the M6 mandrel and anvil. Check if the mandrel (1) and anvil (2), which are installed on the tool, match the blind rivet nut that you are going to use.

- If the incorrect mandrel and anvil are installed, change them by following the next steps:

1. Make sure the battery is not attached to the tool. (By pressing the mandrel on an activated tool, the tool will start to spin the mandrel, which in turn spins into a blind rivet nut. These moving parts can be dangerous).
2. Unscrew the anvil, lock nut (3), and the front sleeve.
3. Push the quick-release sleeve (5) backwards, and then unscrew the current mandrel.
4. Now screw in the correct size of mandrel and follow the above steps in the opposite direction.

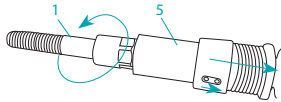

After screwing in the correct mandrel, **the pin must be reset completely to the right!** If the pin is stuck halfway, rotate the mandrel a bit.

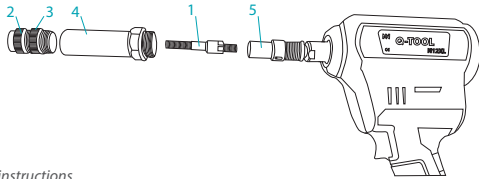

2.2 Operating instructions

2.2.1 Press the trigger once to activate the tool

The white LED light as well as the digital control panel will be activated.

- The first number that appears, starting with a C, is the total riveting quantity of this tool in its complete lifetime and it cannot be reset/cleared). This number will be shown until the moment the tool goes through the steps to reach the active mode, in which a blind rivet nut can be set.
- The number that appears in the active riveting mode shows the current day count quantity of this tool. This value can be reset/cleared.
- To reset the day count quantity, take out the battery so the tool is completely shut off. Then put on the battery again. Do not activate the tool by pressing the trigger. Instead, press the - button for at least 5 seconds. While keeping the - button pressed in, pull the trigger to activate the tool. During this process, keep the - button pressed in the whole time. The tool will show its lifetime blind rivet nuts set, and then show the code 'CLA'. The day count is now reset to 0.



2.2.2 Set and adjust the stroke

To decrease the stroke, use the - button on the control panel. Every time this is pressed, the stroke will decrease by 0.1 mm. To increase the stroke, use the + button on the control panel. Every time this is pressed, the stroke will increase by 0.1 mm. Once the stroke has been set, the tool will stay in this position even when the battery is changed.

We advise you to use the following stroke setting as a starting point / guideline. From this starting point, you can increase or decrease the stroke according to the needs of your application. We advise you to start off with the stroke mentioned underneath, as a blind rivet nut can get jammed when the stroke settings are too high.



Blind rivet nut:	M3	M4	M5	M6	M8	M10	M12
Basic stroke in mm*	1.5	2	2.5	3	4	5	6



*the basic stroke is only applicable for standard blind rivet nuts

2.2.3 Choose the working mode





You can choose between 2 working modes:

- Manual mode: set a blind rivet nut by pressing the trigger.
- Automatic mode: set a blind rivet nut automatically after putting the blind rivet nut onto the mandrel without pressing the trigger.

By pressing the  button, the working mode selection application will be started. When you press  again, the light will start flashing. When the light is flashing, the tool is in automatic mode. Press the button once again, at which point the light should be constantly on. When the light is shining constantly, the tool is in manual mode.

-  **Automatic mode:** flashing light
-  **Manual mode:** light constantly shining

2.2.4 Lock function button

Press  and  at the same time and the control panel will display the letter **L**. The lock mode is now activated. In this mode, the stroke adjust buttons and working mode buttons do not work. This means that the settings can no longer be accidentally changed. Press  and  at the same time again to release the lock function.

2.2.5 Setting a blind rivet nut



Take a blind rivet nut that fits the installed mandrel and anvil and corresponds with the set stroke tuning. Put the blind rivet nut onto the mandrel and give it a quarter-turn by hand. Now gently press the nut onto the mandrel, so that the blind rivet nut spins onto the mandrel automatically. Take the Q-Tool with the blind rivet nut attached to it and insert it into the application. By pulling the trigger, the blind rivet nut will be set. When no action is taken for 30 seconds, the mandrel will exit the blind rivet nut automatically.

CAUTION: When putting a blind rivet nut onto the mandrel by hand, be careful not to get your hands stuck between the blind rivet nut and the anvil, as the automatic system will pull the blind rivet nut towards the anvil. Inattention may cause serious injury.

Depending on the working mode you choose, the blind rivet nut will be set as follow:

- Manual mode: Press the trigger of the Q-Tool to set the blind rivet nut; the mandrel will automatically unscrew itself from the set blind rivet nut.
- Automatic mode: The blind rivet nut will be set automatically without any further action. Immediately after setting the blind rivet nut, the mandrel will unscrew itself automatically from the set blind rivet nut.

2.2.6 Force reverse button

In case a blind rivet nut is blocked or jammed, the  button helps to reverse the mandrel out of the blind rivet nut. Press  (corresponding indicator light flashes) and pull the trigger 1 time to force the mandrel to exit from the blind rivet nut and reset. This action can be applied in several cases of fault codes as well.

2.3 Troubleshooting

Problem	Possible cause	Solution
Blind rivet nut is not deformed enough	<ul style="list-style-type: none"> - Incorrect stroke (too low) - The thickness of the workpiece does not match - Lithium battery undervoltage 	<ul style="list-style-type: none"> - Increase stroke - Check blind rivet nuts, and the plate thickness - Charge battery or replace with a charged battery
Automatic blind rivet nut spin-on function does not work	<ul style="list-style-type: none"> - Size of blind rivet nut does not match the mandrel size of the Q-Tool - Mandrel worn out - Wrong tuning of the protruding mandrel/anvil 	<ul style="list-style-type: none"> - Change to correct blind rivet nut, or change to correct mandrel - Replace the worn out mandrel - Tune the length of the protruding mandrel/anvil correctly
The mandrel is stuck in the workpiece	<ul style="list-style-type: none"> - The thread of the blind rivet nut is damaged or defective - The mandrel is damaged, or the wrong size mandrel is used 	<ul style="list-style-type: none"> - Replace the blind rivet nut with one that is not damaged - Change the mandrel to one that is not damaged, and/or to correct size
The mandrel broke	<ul style="list-style-type: none"> - Stroke too high - Single side force on the mandrel 	<ul style="list-style-type: none"> - Decrease the stroke settings
The Q-Tool has no movement	<ul style="list-style-type: none"> - Empty battery or battery worn out / damaged - Riveting capacity beyond Q-Tool capacity 	<ul style="list-style-type: none"> - Charge the battery, or replace with a new one - Select a blind rivet nut tool with the correct capacity

Fault code	Description	Solution
E1	Communication failure	Remove battery to reset
E2	Power overload	Remove battery to reset
E3	Blind rivet nut jammed / blocked	Press  and pull trigger
E4	Stroke failure	Remove battery to reset
E5	Electrical circuit overheated	Let tool cool down (+/-30 min)
E6	Motor overheated	Let tool cool down (+/-30 min)

NOTE: if the solutions provided above have no effect, the tool must be repaired by qualified personnel or returned to the dealer or manufacturers' representative.

3. Battery and Charger

3.1 Technical data

Battery

Weight lithium battery:	0.38 kg
Related voltage:	20V
Capacity:	2.0 Ah

Charger

Charger input voltage:	100-240VAC/50-60 Hz
Charging time:	<60min
Output voltage:	20V
Weight:	0.37 kg

3.2 Battery charging and safety instructions

- Only charge batteries supplied by authorized dealers;
- Always use the original power supply intended for this tool;
- Before charging the battery, please read the warning label of the charger and the battery;
- Do not use a damaged charger for charging;
- Never attempt to charge a damaged battery;
- Never place a dirty or wet battery in the charger;
- Never dispose of batteries with household waste or in fire or water;
- Charger and lithium battery should not be placed in water, exposed to water, snow or any type of wet environment;
- If the battery spills liquid, avoid contact; if there is any contact, rinse with water and see a doctor immediately;
- The ambient temperature of charging and discharging is 0 °C up to max 40 °C;
- Long term storage of the battery (more than 3 months) must be placed at a temperature of approx. 23 °C with a max deviation of 5 °C.

NOTE: the battery is not fully charged when it leaves the factory.

In order to ensure the full function of the battery, fully charge it before using. Pay attention to the charging indicator on the charger. Lithium charging can be charged at any time. Interruption of charging does not affect its life and will not damage the battery. The battery is equipped with a temperature detection system.

Remove the battery:

The battery is equipped with a locking mechanism. When the battery is mounted on the charger, it will be locked into it. If the battery is to be removed, press the unlock button and slide the battery out of the charger. Do not disassemble.

Failure to comply with these instructions may result in explosions!

4. Maintenance and service

4.1 Maintenance

Maintenance of this tool is limited to replacing anvils and mandrels. For a step-by-step instruction, see 2.1 starting instructions.

4.2 Service

In order to keep the tool in good condition, regular maintenance and replacement of worn parts are recommended. Service is available and provided by the dealer or manufacturers' representative. In any case of malfunction, please contact your dealer or manufacturers' representative immediately. Repairs must be carried out by experienced personnel.

5. Safety instructions

IMPORTANT: Follow the safety instructions to protect against electric shock, injury and fire hazard.

- Keep the working area clean and make sure there is enough light available. Do not operate tools in dangerous environments (such as environments containing flammable liquids, gas, or dust).
- If the tool is hung on the hanging hook, ensure that the tool cannot fall.
- Electrical safety: Do not expose the rivet tool to rain or high humidity. Water entering the riveting tool increases the risk of electrical shocks and damage to the tool.
- Do not use the riveting tool under the influence of alcohol or drugs or when tired.
- Pay attention when using the riveting tool.
- Wear protective glasses and earmuffs to reduce the risk of injury.
- The use of personal protection equipment such as clothing, gloves, safety helmet, and other necessary protection is strongly recommended.
- Never block the ventilation holes on the tool body and avoid inserting anything in them. Also take safety measures so that hair cannot become entangled in the ventilation holes.
- Always use original replacement parts for repairs.
- Repairs must be performed by qualified personnel. In case of any doubt, always return the tool to the dealer or manufacturers' representative.
- Only use the tool with the pre-drilled and punched holes of the correct diameter, as specified in our catalogue.
- Never point the tool towards yourself or another person or animal when using the tool.

Failure to comply with these instructions may result in explosions!

6. Warranty and CE certification

6.1 Warranty

This riveting tool, with the exception of the battery, is covered by a 12-month warranty. The warranty starts on the date of sale, as shown on the invoice. This warranty does not cover wear of parts and consumables. Damage caused by normal wear, overload, or improper use and handling are not covered by the warranty. Defects caused by quality problems are covered by warranty, and the tool will be repaired or replaced at no charge. Claims are only accepted if the complete riveting tool is returned to the dealer or manufacturers' representative.

6.2 CE certification

EC declaration of conformity

We hereby declare that, when used in accordance with the manual, the battery-driven riveting tool conforms to the following standards or standardized documents:

EN 55014-1:2017
EN IEC 61000-3-2:2019
EN 61000-3-3:2013+A1:2019
EN 55014-2:2015



Maastricht Airport, September 2022



Daan Schrijen,
Managing Director

Bedienungsanleitung

Q-TOOL N12XL

1. Akkubetriebenes Blindnietmutter-Setzgerät

1.1 Leistungsvermögen

Das Q-Tool N12XL eignet sich zum Setzen aller Blindnietmutter der Größen M3, M4, M5, M6, M8, M10 und M12 in den Materialtypen Aluminium, Stahl, Edelstahl AISI 304 und Edelstahl AISI 316.

1.2 Ausstattung und Zubehör

Typ Q-Tool N12XL siehe Abb. A/B

- | | | |
|------------------|---|-----------------|
| 1. Gewindedorn | 5. Bürstenloser Gleichstrommotor | 9. Abzugsfeder |
| 2. Mündstück | 6. Mechanisches Getriebe | 10. Abzug |
| 3. Vordere Hülse | 7. Gehäuse (rechte und linke Gehäusehälfte) | 11. Aufhängeöse |
| 4. Platinensatz | 8. 20-V-Akku 2,0Ah (5 Zellen) | |

Zubehör

- 1x Gewindedorn und Mündstück M4
- 1x Gewindedorn und Mündstück M5
- 1x Gewindedorn und Mündstück M6
- 1x Gewindedorn und Mündstück M8
- 1x Gewindedorn und Mündstück M10
- 1x Gewindedorn und Mündstück M12
- 2x 20-V-Akku 2,0 Ah (5 Zellen)
- 1x Akku-Ladegerät 100-240VAC/50-60 Hz
- 1x Schraubenschlüssel zur Montage der vorderen Hülse

Auf Anfrage sind folgende Umrüstsätze erhältlich:

- Gewindedorn und Mündstück M3
- Q-Bolt Blindnietmutter, Hülse für: M5, M6, M8
- Q-Split-Nut Geschlitzte Blindnietmutter, Gewindedorne für: M6, M8, M10
- Q-Fold Nut Käfig-Blindnietmutter, Gewindedorne für: M4, M5, M6, M8

1.3 Technische Daten

Typ Q-Tool N12XL

- Gewicht: 1,72 kg (ohne Akku)
- Setzhub: 10,0 mm
- Arbeitsbereich: Blindnietmutter M3 bis M12
- Antrieb: Bürstenloser 20-V-Gleichstrommotor
- Setzkraft: 25.000 N

1.4 Ersatzteilliste

Typ Q-Tool N12XL siehe Abb. A/B

Qconnect Art.-Nr.	Beschreibung	Nr. Abb. A/B
0503QN12XL	Q-Tool N12XL Akku Blindnietmutter Standardset	
0504QN303	Q-N12XL Gewindedorn M3	1
0504QN304	Q-N12XL Gewindedorn M4	1
0504QN305	Q-N12XL Gewindedorn M5	1
0504QN306	Q-N12XL Gewindedorn M6	1
0504QN308	Q-N12XL Gewindedorn M8	1
0504QN310	Q-N12XL Gewindedorn M10	1
0504QN312	Q-N12XL Gewindedorn M12	1
0504QN323	Q-N12XL Mündstück M3	2
0504QN324	Q-N12XL Mündstück M4	2
0504QN325	Q-N12XL Mündstück M5	2
0504QN326	Q-N12XL Mündstück M6	2
0504QN328	Q-N12XL Mündstück M8	2
0504QN330	Q-N12XL Mündstück M10	2
0504QN332	Q-N12XL Mündstück M12	2
0504QN333	Q-N12XL Vordere Hülse	3
0504QN334	Q-N12XL Platinensatz	4
0504QN335	Q-N12XL Bürstenloser Gleichstrommotor	5
0504QN336	Q-N12XL Mechanisches Getriebe	6
0504QN337	Q-N12XL Gehäuse (rechte und linke Gehäusehälfte)	7
0504QNR201	Q-N12XL/R64XL 20-V-Akku 2,0 Ah (5 Zellen)	8
0504QNR203	Q-N12XL/R64XL Feder Bedienknopf	9
0504QNR204	Q-N12XL/R64XL Bedienknopf	10
0504QNR205	Q-N12XL/R64XL Aufhängeöse	11
0504QNR202	Q-N12XL/R64XL Akku-Ladegerät	

HINWEIS: Das Ladegerät 0504QNR202 verfügt über einen europäischen Normstecker. Bitte setzen Sie sich mit dem Händler oder Vertreter des Herstellers in Verbindung, wenn andere Ausführungen benötigt werden.



2. Betriebsanleitung

2.1 Inbetriebnahme

Das Q-Tool N12XL ist standardmäßig mit einem Gewindedorn und Mundstück M6 ausgestattet. Prüfen Sie, ob der am Gerät montierte Gewindedorn (1) und Mundstück (2) zu der Blindnietmutter passen, die Sie verwenden möchten.

- Falls der falsche Gewindedorn und Mundstück montiert sind, tauschen Sie diese wie folgt aus:

1. Achten Sie darauf, dass der Akku aus dem Gerät entfernt wurde. (Wird der Gewindedorn am aktivierten Gerät gedrückt, beginnt das Gerät, den Gewindedorn zu drehen. Diese beweglichen Teile können eine Gefahr darstellen.
2. Schrauben Sie das Mundstück, die Kontermutter (3) und die vordere Hülse ab.
3. Drücken Sie die Schnellriegelungshülse (5) nach hinten und schrauben Sie dann den montierten Gewindedorn ab.
4. Schrauben Sie nun den Gewindedorn der korrekten Größe ein und führen Sie die oben beschriebenen Schritte in umgekehrter Reihenfolge durch.

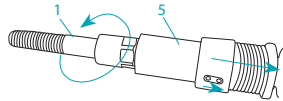

Bitte beachten, daß der Dorn bis zum Anschlag aufgedreht wird, damit er nicht zu lose sitzt. Sollte er etwas haken, dann bitte erneut andrehen.

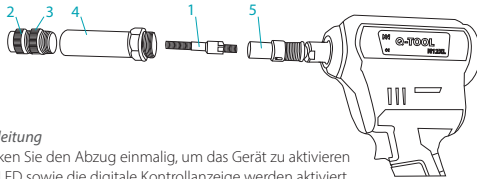

2.2 Betriebsanleitung

2.2.1 Drücken Sie den Abzug einmalig, um das Gerät zu aktivieren

Die weiße LED sowie die digitale Kontrollanzeige werden aktiviert.

- Bei der ersten angezeigten Zahl (beginnend mit einem C) handelt es sich um die Gesamtzahl der im Laufe der Gerätelebensdauer gesetzten Nieten. Diese Zahl kann nicht zurückgesetzt/gelöscht werden. Diese Zahl wird so lange angezeigt, bis das Gerät die Schritte zum Erreichen des aktiven Modus abgeschlossen hat, in dem eine Blindnietmutter gesetzt werden kann.
- Die im aktiven Nietmodus angezeigte Zahl entspricht der am aktuellen Tag mit dem Gerät gesetzten Anzahl von Nieten. Dieser Wert kann zurückgesetzt/gelöscht werden.
- Nehmen Sie zum Zurücksetzen des Tageszählers den Akku aus dem Gerät, sodass dieses komplett ausgeschaltet ist. Setzen Sie den Akku dann wieder ein. Das Gerät nicht durch Drücken des Abzugs aktivieren. Drücken Sie stattdessen die – Taste für die Mindestdauer von 5 Sekunden. Halten Sie den – Knopf gedrückt, während Sie den Abzug zum Aktivieren des Geräts drücken. Halten Sie die – Taste dabei die ganze Zeit gedrückt. Das Werkzeug zeigt die Gesamtzahl der über die Lebensdauer gesetzten Blindnietmutter und dann den CLA-Code an. Der Tageszähler ist nun auf 0 gesetzt.



2.2.2 Setzhub einstellen und anpassen

Verwenden Sie die – Taste an der Kontrollanzeige, um den Setzhub zu verringern. Mit jedem Drücken der Taste verringert sich der Setzhub um 0,1. Verwenden Sie die + Taste an der Kontrollanzeige, um den Setzhub zu erhöhen. Mit jedem Drücken erhöht sich der Setzhub um 0,1. Nach dem Einstellen des Setzhubs behält das Gerät auch bei einem Wechsel des Akkus diese Einstellung bei.

Als Ausgangspunkt bzw. Richtlinie empfehlen wir folgende Setzeinstellungen. Davon ausgehend können Sie den Setzhub entsprechend Ihrem Anwendungsfall erhöhen bzw. verringern. Wir empfehlen, mit dem unten genannten Setzhub zu beginnen, da sich die Blindnietmutter verklemmen kann, wenn ein zu hoher Setzhub gewählt wird.



Blindnietmutter:	M3	M4	M5	M6	M8	M10	M12
Standardsetzhub in mm*	1.5	2	2.5	3	4	5	6

*Der Standardsetzhub gilt nur für Standard-Blindnietmutter in Ausführung Stahl

2.2.3 Arbeitsmodus auswählen

Es stehen zwei Arbeitsmodi zur Auswahl:

- Manueller Modus: Setzen einer Blindnietmutter durch Drücken des Abzugs.
- Automatischer Modus: Automatisches Setzen einer Blindnietmutter nach Aufspindeln der dieser auf den Gewindedorn ohne Betätigung des Abzugs.

Mit der Taste  wird die Auswahl des Arbeitsmodus für die jeweilige Anwendung gestartet. Bei erneutem Drücken der Taste  beginnt die Leuchte zu blinken. Wenn die Leuchte blinkt, befindet sich das Gerät im Automatikmodus. Wird die Taste erneut gedrückt, wechselt die Leuchte auf Dauerlicht. Wenn diese dauerhaft leuchtet, befindet sich das Gerät im manuellen Modus.







Automatikmodus: Leuchte blinkt



Manueller Modus: Leuchtet dauerhaft

2.2.4 Verriegelungstaste

Bei gleichzeitigem Drücken der Tasten  und  wird in der Kontrollanzeige der Buchstabe **L** angezeigt. Der Verriegelungsmodus ist nun aktiviert. In diesem Modus sind die Tasten zum Anpassen des Setzhubs und zum Einstellen des Arbeitsmodus funktionslos. Dies verhindert ein versehentliches Verändern der Einstellungen. Drücken Sie die Tasten  und  erneut gleichzeitig, um die Verriegelungsfunktion auszuschalten.

2.2.5 Setzen einer Blindnietmutter (manueller Modus)



Stellen Sie den entsprechenden Setzhub am Gerät ein. Setzen Sie die Blindnietmutter auf den Gewindedorn auf und drehen Sie diese von Hand um eine Vierteldrehung. Durch ein leichtes Andrücken auf den Gewindedorn, spindelt sich die Blindnietmutter automatisch auf den Dorn auf. Nehmen Sie das Q-Tool N12XL mit der aufgesetzten Blindnietmutter und führen Sie es in die gewünschte Bohrung im Zielmaterial ein. Betätigen Sie den Abzug, um die Blindnietmutter zu setzen. Erfolgt für eine Dauer von 30 Sekunden keine Aktion, schraubt sich der Gewindedorn automatisch aus der Blindnietmutter heraus.

VORSICHT: Achten Sie beim Aufspindeln der Blindnietmutter darauf, dass Ihre Finger nicht zwischen Blindnietmutter und Mundstück eingeklemmt werden, da das Automatiksystem die Blindnietmutter Richtung Mundstück zieht. Unachtsamkeit kann Verletzungen zur Folge haben.

Abhängig vom gewählten Arbeitsmodus wird die Blindnietmutter wie folgt gesetzt:

- Manueller Modus: Betätigen Sie den Abzug des Q-Tool Nietgerätes, um die Blindnietmutter zu setzen. Der Gewindedorn schraubt sich automatisch aus der gesetzten Blindnietmutter heraus.
- Automatikmodus: Die Blindnietmutter wird automatisch gesetzt, ohne dass ein weiterer Bedienvorgang erforderlich ist. Der Gewindedorn schraubt sich unmittelbar nach dem Setzen der Blindnietmutter automatisch aus der gesetzten Blindnietmutter heraus.

2.2.6 Rücklauf-Taste

Falls eine Blindnietmutter blockiert oder sich verklemmt, kann der Gewindedorn mithilfe der Taste  aus der Blindnietmutter herausgedreht werden. Drücken Sie auf die Taste  (entsprechende Anzeigelampe blinkt) und betätigen Sie den Abzug einmalig, um den Gewindedorn aus der Blindnietmutter herauszudrehen und das Gerät zurückzusetzen. Diese Vorgehensweise kann auch beim Auftreten verschiedener Fehlercodes angewendet werden.

2.3 Behebung von Störungen

Problem	Mögliche Ursache	Lösung
Blindnietmutter ist nicht ausreichend gesteckt	- Falscher Setzhub (zu gering) - Materialstärke passt nicht - Unterspannung Lithium-Akku	- Setzhub erhöhen - Blindnietmuttern und Klemmbereich prüfen - Akku laden oder durch geladenen Akku ersetzen
Automatische Aufschraubfunktion für Blindnietmutter funktioniert nicht	- Blindnietmuttergröße passt nicht zur Gewindedorngröße des Q-Tool - Gewindedorn verschlissen - Falsch eingestellte Länge des Gewindedorns/Mundstücks	- Blindnietmutter austauschen oder Gewindedorn austauschen - Verschlissenen Gewindedorn austauschen - Länge des Gewindedorns/Mundstücks korrekt einstellen
Gewindedorn steckt im Werkstück fest	- Gewinde der Blindnietmutter ist beschädigt oder defekt - Gewindedorn beschädigt oder Gewindedorn hat falsche Größe	- Blindnietmutter durch eine unbeschädigte ersetzen - Gewindedorn gegen einen unbeschädigten und/oder einen der korrekten Größe austauschen
Gewindedorn gebrochen	- Setzhub zu hoch - Einseitige Krafteinwirkung auf den Gewindedorn	- Setzhubeinstellung verringern
Q-Tool Nietgerät bewegt sich nicht	- Akku leer oder Akku verschlissen/ beschädigt - Nietkraft übersteigt Leistung des Q-Tool Geräts	- Akku laden oder durch neuen Akku ersetzen - Blindnietmutter-Setzgerät mit korrekter Leistung auswählen

Fehlercode	Beschreibung	Lösung
E1	Kommunikationsfehler	Zum Zurücksetzen Akku entfernen
E2	Leistungsüberlast	Zum Zurücksetzen Akku entfernen
E3	Blindnietmutter verklemmt/blockiert	Taste  drücken und Abzug betätigen
E4	Setzhubfehler	Zum Zurücksetzen Akku entfernen
E5	Schaltkreis überhitzt	Abkühlen lassen (+/-30 min.)
E6	Motor überhitzt	Abkühlen lassen (+/-30 min.)

HINWEIS: Falls die vorgeschlagenen Lösungen nicht zum Ziel führen, muss das Gerät durch Fachpersonal repariert oder an den Händler bzw. Vertreter des Herstellers zurückgesendet werden.

3. Akku und Ladegerät

3.1 Technische Daten

Akku	
Gewicht Lithium-Akku:	0,38 kg
Spannung:	20V
Kapazität:	2,0 Ah

Ladegerät

Eingangsspannung Ladegerät:	100-240VAC/50-60 Hz
Ladedauer:	<60min
Ausgangsspannung:	20V
Gewicht:	0,37 kg

3.2 Laden des Akkus und Sicherheitshinweise

- Nur original vom Vertragshändlern bezogene Akkus laden.
- Für dieses Gerät stets das Original-Netzteil verwenden.
- Vor dem Laden des Akkus den Warnaufkleber auf dem Ladegerät und auf dem Akku lesen.
- Verwenden Sie kein beschädigtes Ladegerät.
- Niemals einen beschädigten Akku laden.
- Niemals einen verschmutzten oder nassen Akku in das Ladegerät einsetzen.
- Akku niemals im Hausmüll entsorgen, verbrennen oder ins Wasser werfen.
- Ladegerät und Lithium-Akku dürfen nicht in Wasser gelegt werden oder mit Wasser, Schnee oder einer nassen Umgebung in Berührung kommen.
- Vermeiden Sie Kontakt mit aus dem Akku austretender Flüssigkeit. Bei Berührung Flüssigkeit mit Wasser abspülen und unverzüglich einen Arzt aufsuchen.
- Nur bei Umgebungstemperaturen zwischen 0 °C und max. 40 °C laden und entladen.
- Bei langfristiger Lagerung (über 3 Monate) ist der Akku bei einer Temperatur von ca. 23 °C mit einer maximalen Abweichung von 5 °C aufzubewahren.

HINWEIS: Der Akku ist ab Werk nicht vollständig aufgeladen.

Um die volle Leistung des Akkus zu gewährleisten, muss dieser vor der Verwendung vollständig aufgeladen werden. Beachten Sie die Ladeanzeige auf dem Ladegerät. Ein Lithium-Akku kann jederzeit geladen werden. Eine Unterbrechung des Ladevorgangs hat keine Auswirkungen auf die Lebensdauer des Akkus und schädigt diesen nicht. Der Akku ist mit einer Temperaturerfassung ausgestattet.

Herausnehmen des Akkus: Der Akku verfügt über einen Verriegelungsmechanismus. Der Akku rastet beim Einlegen in das Ladegerät ein. Drücken Sie zur Entnahme des Akkus die Entriegelungstaste und schieben Sie den Akku aus dem Ladegerät. Gerät nicht zerlegen.

Bei Missachtung dieser Hinweise besteht Explosionsgefahr!

4. Wartung und Service

4.1 Wartung

Die Wartung dieses Geräts beschränkt auf den Austausch von Mundstücken und Gewindedornen. Schrittweise Anleitung siehe 2.1 Inbetriebnahme.

4.2 Service

Um den einwandfreien Zustand des Geräts zu gewährleisten, wird eine regelmäßige Wartung und ein regelmäßiger Austausch verschlissener Ersatzteile empfohlen. Der Kundendienst wird vom Händler oder Vertreter des Herstellers angeboten und durchgeführt.

Bitte setzen Sie sich im Fall einer Störung unverzüglich mit Ihrem Händler oder dem Vertreter des Herstellers in Verbindung. Reparaturen müssen von Fachpersonal durchgeführt werden.

5. Sicherheitshinweise

WICHTIG: Beachten Sie die Sicherheitshinweise, um sich vor Stromschlag, Verletzungen und Brandgefahr zu schützen.

- Halten Sie den Arbeitsbereich sauber und achten Sie auf eine gute Ausleuchtung. Verwenden Sie das Gerät nicht in Gefahrenbereichen (wie Umgebungen mit brennbaren Flüssigkeiten, Gas oder Staub).
- Achten Sie darauf, dass das Gerät nicht herunterfallen kann, wenn es an der Aufhängeöse aufgehängt wird.
- Elektrische Sicherheit: Setzen Sie das Nietgerät nicht Regen oder hoher Feuchtigkeit aus. In das Nietgerät eindringendes Wasser erhöht das Risiko von Stromschlägen und der Beschädigung des Gerätes.
- Verwenden Sie das Nietgerät nicht unter dem Einfluss von Alkohol, Drogen oder bei Müdigkeit.
- Seien Sie aufmerksam, während Sie das Nietgerät verwenden.
- Tragen Sie eine Schutzbrille und einen Gehörschutz, um das Verletzungsrisiko zu verringern.
- Das Tragen persönlicher Schutzausrüstung wie Schutzkleidung, Handschuhe, Schutzhelm und anderer erforderlicher Schutzausrüstung wird dringend empfohlen.

- Belüftungsöffnungen am Gerätegehäuse niemals blockieren und keine Gegenstände hineinstecken. Achten Sie außerdem darauf, dass sich keine Haare in den Belüftungsöffnungen verfangen können.
- Verwenden Sie für Reparaturen stets Original-Ersatzteile.
- Reparaturen müssen durch geschultes Fachpersonal durchgeführt werden. Geben Sie das Gerät im Zweifelsfall immer an den Händler oder Vertreter des Herstellers zurück.
- Verwenden Sie das Gerät nur mit vorgebohrten oder gestanzten Löchern des korrekten Durchmessers gemäß den Vorgaben.
- Richten Sie das Gerät während des Gebrauchs niemals auf sich selbst oder andere Personen oder Tiere.

Bei Missachtung dieser Hinweise besteht Explosionsgefahr!

6. Garantie und CE-Zertifizierung

6.1 Garantie

Für dieses Nietgerät gilt mit Ausnahme des Akkus eine Garantie von 12 Monaten ab Verkaufsdatum, nachgewiesen anhand der Rechnung. Verschleiß- und Verbrauchsteile sind von dieser Garantie ausgenommen. Schäden durch normalen Verschleiß, Überlastung oder unsachgemäßen Gebrauch und unsachgemäße Handhabung sind von der Garantie ausgeschlossen. Defekte aufgrund von Qualitätsmängeln fallen unter diese Garantie. In diesem Fall wird das Gerät kostenlos repariert oder ersetzt. Ansprüche werden nur anerkannt, wenn das vollständige Nietgerät an den Händler oder Vertreter des Herstellers eingeschickt wird. Wir weisen darauf hin, dass die Garantie des Gerätes erlischt, sobald ein Mangel durch eine nicht sachgemäße Wartung oder Reparatur entstand, die von jemand Anderem als der Qconnect Gruppe oder Vertriebspartner ausgeführt wurde.

6.2 CE-Zertifizierung

EC-Konformitätserklärung

Hiermit erklären wir, dass das akkubetriebene Blindnietmutter-Setzgerät bei Gebrauch in Übereinstimmung mit der Betriebsanleitung den folgenden Normen oder standardisierten Dokumenten entspricht:

EN 55014-1:2017
EN IEC 61000-3-2:2019
EN 61000-3-3:2013+A1:2019
EN 55014-2:2015



Maastricht Airport, September 2022



Daan Schrijen,
Managing Director

Handleiding

Q-TOOL N12XL

1. Accu-aangedreven blindklinkapparaat

1.1 Capaciteit

De Q-Tool N12XL is geschikt voor alle blindklinkmoeren van M3, M4, M5, M6, M8, M10 en M12 in de materialen Aluminium, Staal, RVS AISI 304 en RVS AISI 316.

1.2 Uitrusting en accessoires

Type Q-Tool N12XL, zie fig. A/B

- | | | |
|----------------------|---|-----------------------|
| 1. Draadstift | 5. Borstelloze gelijkstroom motor | 9. Bedieningsknopveer |
| 2. Aambeeld compleet | 6. Mechanische aandrijving | 10. Bedieningsknop |
| 3. Neusstukhouder | 7. Kunststof behuizing (rechts & links) | 11. Ophanghaak |
| 4. Printplaat set | 8. 5-cel 20V accu 2.0 Ah | |

Accessoires

- 1x Draadstift en aambeeld compleet M4
- 1x Draadstift en aambeeld compleet M5
- 1x Draadstift en aambeeld compleet M6
- 1x Draadstift en aambeeld compleet M8
- 1x Draadstift en aambeeld compleet M10
- 1x Draadstift en aambeeld compleet M12
- 2x Accu 20V 2.0 Ah
- 1x Accu oplader 100-240VAC/50-60 Hz
- 1x Moersleutel voor het (de-)monteren van de neusstukhouder

De volgende conversie zijn beschikbaar op aanvraag:

- Blindklinkmoeren: M3
- Q-Bolts: M5, M6, M8
- Q-Split moeren: M6, M8, M10
- Q-Fold moeren: M4, M5, M6, M8

1.3 Technische gegevens

Type Q-Tool N12XL

- | | |
|-------------------|------------------------------------|
| Gewicht apparaat: | 1.72kg (zonder accu) |
| Slag: | 10.0mm |
| Capaciteit: | M3 tot en met M12 blindklinkmoeren |
| Aandrijving: | 20V borstelloze gelijkstroom motor |
| Trekracht: | 25.000N |

1.4 Onderdelenlijst

Type Q-Tool N12XL zie fig. A/B

Qconnect Art Nr.	Omschrijving	Nr Fig. A/B
0503QN12XL	Q-Tool N12XL accu aangedreven blindklinkmoeren standaard set	
0504QN303	Q-N12XL draadstift M3	1
0504QN304	Q-N12XL draadstift M4	1
0504QN305	Q-N12XL draadstift M5	1
0504QN306	Q-N12XL draadstift M6	1
0504QN308	Q-N12XL draadstift M8	1
0504QN310	Q-N12XL draadstift M10	1
0504QN312	Q-N12XL draadstift M12	1
0504QN323	Q-N12XL aambeeld compleet M3	2
0504QN324	Q-N12XL aambeeld compleet M4	2
0504QN325	Q-N12XL aambeeld compleet M5	2
0504QN326	Q-N12XL aambeeld compleet M6	2
0504QN328	Q-N12XL aambeeld compleet M8	2
0504QN330	Q-N12XL aambeeld compleet M10	2
0504QN332	Q-N12XL aambeeld compleet M12	2
0504QN333	Q-N12XL neusstukhouder	3
0504QN334	Q-N12XL printplaat set	4
0504QN335	Q-N12XL borstelloze gelijkstroom motor	5
0504QN336	Q-N12XL mechanische aandrijving	6
0504QN337	Q-N12XL kunststof behuizing (rechts & links)	7
0504QNR201	Q-N12XL/R64XL 5-cel 20V accu 2.0 Ah	8
0504QNR203	Q-N12XL/R64XL bedieningsknopveer	9
0504QNR204	Q-N12XL/R64XL bedieningsknop	10
0504QNR205	Q-N12XL/R64XL ophanghaak	11
0504QNR202	Q-N12XL/R64XL accu oplader	

LET OP: de 0504QNR202 accu oplader is standaard voorzien van een Europese stekker. Indien een andere versie benodigd is, dient er contact opgenomen te worden met de dealer of vertegenwoordiger van de fabrikant.

2. Bedieningsinstructies

2.1 Startinstructie

2.1 De Q-Tool is standaard uitgerust met het M6 aambeeld en de M6 draadstift. (Controleer of de draadstift (1) en het aambeeld (2) die op het apparaat zijn geïnstalleerd overeenkomen met de blindklinkmoer die u gaat gebruiken). Wanneer de draadstift en het aambeeld niet matchen met de blindklinkmoer, vervang deze dan door de volgende stappen te volgen:

1. Zorg dat de accu niet op het apparaat zit. (door druk uit te oefenen op de draadstift, zal de draadstift beginnen te draaien. Deze bewegende onderdelen kunnen gevaarlijk zijn bij het verwisselen van de onderdelen).
2. Draai het aambeeld, de contramoer (3), en de neusstukhouder los.
3. Druk het snelwisselsysteem (5) naar achteren en schroef dan de huidige draadstift los.
4. Schroef nu de correcte maat draadstift op het apparaat door de bovenstaande stappen in de omgekeerde richting uit te voeren.

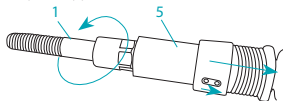

Nadat de correcte draadstift vastgeschroefd is, **moet het pinnetje volledig naar rechts op plaats vallen**. Als het pinnetje halverwege blijft steken, roteer de draadstift dan kwartslag zodat het pinnetje alsnog volledig naar rechts op zijn plaats valt.

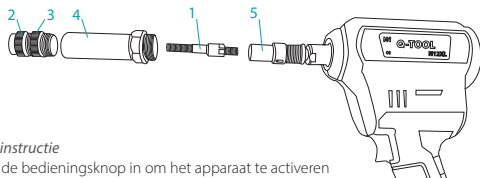

2.2 Bedieningsinstructie

2.2.1 Druk de bedieningsknop in om het apparaat te activeren

Het witte LED licht alsmede het digitale controlepaneel worden hierdoor geactiveerd.

- Het eerste nummer dat op het scherm komt, startend met een C, is het totale aantal blindklinkmoeren die het apparaat in zijn gehele levensduur heeft gezet. Dit nummer kan niet gereset worden. Dit nummer zal op het scherm blijven staan totdat het apparaat door een aantal stappen heengaat om de actieve modus te bereiken, waarin een blindklinkmoer aangetrokken kan worden.
- Het nummer dat in de actieve modus wordt getoond, is de dagteller van het apparaat. Deze waarde kan gereset worden.
- Om de dagteller te resetten, moet als eerste de accu ontkoppeld worden. Koppel hierna de accu weer aan het apparaat. Activeer het apparaat niet door middel van het indrukken van de bedieningsknop, maar in plaats hiervan druk de - knop voor ten minste 5 seconden in. Blijf de - knop ingedrukt houden en druk hierna op de bedieningsknop om het apparaat te activeren. Blijf gedurende dit proces de - knop ingedrukt houden. Het apparaat zal zijn levensloopteller laten zien, en hierna overgaan tot de code 'CLA'. Wanneer de code CLA is weergegeven, is de dagteller teruggezet naar 0.



2.2.2 Het aanpassen van de slag

Om de slag van het apparaat te verkleinen, gebruik de - knop op het controlepaneel. Iedere keer als deze knop ingedrukt wordt, wordt de slag kleiner in stappen van 0.1 mm.

Om de slag te vergroten, gebruik de + knop op het controlepaneel. Iedere keer als deze knop ingedrukt wordt, wordt de slag groter in stappen van 0.1 mm.

Wanneer de slag ingesteld is, zal het apparaat deze onthouden (ook als de accu wordt vervangen). We adviseren om de volgende slaginstellingen te gebruiken als vertrekpunt voor het instellen van de slag. Vanuit dit vertrekpunt kan de slag naar behoefte aangepast worden, afhankelijk van de toepassing. Door een verkeerde slag te kiezen, kan een blindklinkmoer namelijk vast komen te zitten aan het apparaat. Dit voornamelijk in het geval van een te hoge slag.

Blindklinkmoer:	M3	M4	M5	M6	M8	M10	M12
Basis slag in mm*	1,5	2	2,5	3	4	5	6

*De basis slag geldt alleen voor standaard blindklinkmoeren

2.2.3 Het kiezen van de correcte werk modus

Er kan gekozen worden tussen 2 werk modi:

- Handmatige modus: trek een blindklinkmoer aan door de bedieningsknop in te drukken
- Automatische modus: trek een blindklinkmoer automatisch aan nadat de blindklinkmoer op de draadstift is bevestigd.

Door de knop in te drukken, zal de werk modus selectie gestart worden. Door nogmaals op de knop te drukken zal het lampje gaan knipperen. Wanneer het lampje knippert, is de automatische modus actief. Door nogmaals op de knop te drukken zal het lampje constant branden. Bij het constant branden van het lampje is de handmatige modus actief.



Automatische modus: knipperend lampje **Handmatige modus:** lampje brandt continu

2.2.4 Vergrendelfunctie

Druk tegelijkertijd op de en op de knop. Het controlepaneel zal hierop volgend de letter **L** laten zien. De vergrendelfunctie is hierdoor geactiveerd. In deze modus kan de slag niet langer (per ongeluk) aangepast worden. Door dezelfde knoppencombinatie nogmaals ingedrukt te houden, verlaat het apparaat de vergrendelfunctie weer.



2.2.5 Een blindklinkmoer aantrekken

Neem een blindklinkmoer die past op de geïnstalleerde draadstift en aambeeld, en zorg dat de correcte slag is ingesteld. Installeer de blindklinkmoer op de draadstift door de blindklinkmoer handmatig een kwartslag erop te draaien. Druk hierna voorzichtig de blindklinkmoer op de draadstift. Hierdoor zal de draadstift zichzelf automatisch in de blindklinkmoer draaien. Neem de Q-Tool met de blindklinkmoer en plaats deze in het werkstuk. Door de bedieningsknop in te drukken, zal de blindklinkmoer aangetrokken worden. Na het plaatsen van de blindklinkmoer zal de draadstift zich automatisch uit de geplaatste blindklinkmoer draaien. Wanneer alvorens het aantrekken van de blindklinkmoer gedurende 30 seconden geen actie ondernomen wordt, zal de draadstift automatisch de blindklinkmoer verlaten.

LET OP: Wees bij het installeren van een blindklinkmoer op de draadstift voorzichtig, zodat uw handen niet vast komen te zitten tussen de blindklinkmoer en het aambeeld. Het automatische systeem trekt de blindklinkmoer namelijk met enige kracht richting het aambeeld. Dit kan voor serieuze verwondingen zorgen.

- Handmatige modus: druk de bedieningsknop in om de blindklinkmoer aan te trekken. De draadstift zal na het aantrekken van de blindklinkmoer automatisch de blindklinkmoer verlaten.
- Automatische modus: de blindklinkmoer zal automatisch aangetrokken worden, zonder dat verdere actie ondernomen hoeft te worden. Onmiddellijk na het aantrekken van de blindklinkmoer zal de draadstift de blindklinkmoer verlaten.

2.2.6 Een blindklinkmoer geforceerd losmaken van de draadstift

Indien een blindklinkmoer geblokkeerd of vast zit aan de draadstift, kan de knop  uitkomen bieden. Druk de knop  in en druk hierna 1 keer de bedieningsknop in om de draadstift uit de blindklinkmoer te forceren. Deze actie kan tevens voor meerdere foutcodes gebruikt worden.

2.3 Problemen oplossen

Probleem	Mogelijke oorzaak	Oplossing
Blindklinkmoer is niet genoeg aangetrokken	- Verkeerde slaginstelling - De dikte van het werkstuk past niet bij de blindklinkmoer - Accu is (bijna) leeg	- Verhoog de slag - Controleer de blindklinkmoer en de plaatdikte - Accu opladen of vervangen
De draadstift draait niet automatisch in de blindklinkmoer	- Maat blindklinkmoer past niet op de draadstift - Draadstift versleten - Verkeerde afstelling uitstekende lengte draadstift/aambeeld	- Verander naar juiste maat blindklinkmoer - Vervang de versleten draadstift - Stel de juiste lengte uitstekende draadstift in
De draadstift zit vast in de blindklinkmoer	- De draad van de blindklinkmoer is beschadigd - De draadstift is beschadigd, of is van de verkeerde maat	- Vervang de blindklinkmoer door een niet beschadigde blindklinkmoer - Vervang de beschadigde draadstift of een kies de correcte maat
De draadstift is afgebroken	- Slaginstelling te hoog - Eenzijdige kracht op de draadstift	- Verlaag de slaginstelling
Er zit geen beweging in de Q-Tool	- De accu is leeg of beschadigd - De blindklinkmoer/applicatie ligt voorbij de capaciteit van het apparaat.	- Accu opladen of vervangen met een nieuwe - Selecteer een blindklinkapparaat met binnen de capaciteit van het apparaat

Foutcode	Omschrijving	Oplossing
E1	Communicatie fout	Verwijder de accu om te resetten
E2	Overbelasting van het apparaat	Verwijder de accu om te resetten
E3	Blindklinkmoer zit vast	Druk  en druk op de bedieningsknop
E4	Slag foutmelding	Verwijder de accu om te resetten
E5	Elektrisch systeem oververhit	Laat het apparaat afkoelen (+/- 30 min)
E6	Motor oververhit	Laat het apparaat afkoelen (+/- 30 min)

LET OP: Wanneer de hierboven beschreven oplossingen geen effect hebben, dan moet het apparaat gerepareerd worden door gekwalificeerd personeel, of teruggestuurd worden naar de dealer of vertegenwoordiger van de fabrikant.

3. Accu en lader

3.1 Technische gegevens

Accu	
Gewicht:	0.38kg
Gerelateerd voltage:	20V
Capaciteit:	2.0 Ah

Lader

Invoer voltage:	100-240VAC/50-60 Hz
Oplaad tijd:	<60min
Uitvoer voltage:	20V
Gewicht:	0.37kg

3.2 Accu opladen en veiligheidsinstructies

- Alleen accu's geleverd door geautoriseerde dealers dienen opgeladen te worden;
- Gebruik enkel de originele stekker om de accu mee op te laden;
- Lees voor het opladen van de accu het waarschuwingslabel van de accu en van de lader;
- Gebruik nooit een beschadigde lader voor het laden van een accu;
- Probeer nooit een beschadigde accu op te laden;
- Plaats nooit een vochtige en vervuilde accu in de lader;
- Gooi nooit oude accu's bij huishoudelijk vuil of in water of in vuur;
- Zowel de accu als de lader mag nooit in water, sneeuw of enige andere vochtige omgeving geplaatst worden;
- Als de accu een vloeistof lekt, vermijd dan contact met deze vloeistof. Als er toch enige contact is met deze vloeistof, was het dan goed af met water en raadpleeg een dokter;
- De accu mag alleen opgeladen worden in een omgevingstemperatuur tussen de 0 °C en 40 °C;
- Wanneer de accu voor langere tijd niet in gebruik is (meer dan 3 maanden), bewaar dan de accu op een droge plek tussen de 18 °C en 23 °C.

LET OP: de accu is niet volledig opgeladen wanneer de accu de fabriek verlaat. De accu dient volledig opgeladen te worden om ervoor te zorgen dat de accu op zijn volledig vermogen kan functioneren. Let hierbij op de indicator op de lader. De accu kan op elk moment geladen worden. Onderbreking van het laden heeft geen effect op de levensduur van de accu en het zal de accu niet beschadigen. De accu heeft een temperatuur monitoring systeem. Gooi de accu nooit weg samen met huishoudelijk afval of in water of vuur.

Verwijder de accu:

De accu heeft een vergrendelmechanisme. Als de accu op de lader zit gekoppeld, zit hij vergrendeld. Om de accu te verwijderen dient de ontgrendelknop ingedrukt te worden, zodat de accu uit de lader geschoven kan worden. Haal de accu nooit uit elkaar.

Het niet naleven van deze instructie kan leiden tot explosies.

4. Onderhoud en service

4.1 Onderhoud

Het onderhoud van dit apparaat is beperkt tot het vervangen van aambeelden en draadstiften. Voor een stap voor stap instructie, zie 2.1 bedieningsinstructies.

4.2 Service

Om het apparaat in goede staat te houden, raden we aan het apparaat regelmatig te onderhouden en versleten onderdelen te vervangen. Service is beschikbaar bij de dealer of bij de vertegenwoordiger van de fabrikant. In het geval van gebreken, neem onmiddellijk contact op met de dealer of met de vertegenwoordiger van de fabrikant. Reparaties moeten altijd door gekwalificeerd personeel uitgevoerd worden.

5. Veiligheidsinstructies

LET OP: Volg de veiligheidsinstructie om te beschermen tegen elektrische schokken, letsel en gevaar op ontbranding.

- Zorg ervoor dat de werkomgeving schoon is en dat er voldoende licht beschikbaar is. Gebruik het apparaat niet in een gevaarlijke omgeving (zoals omgevingen waarin ontvlambare gassen, vloeistoffen of stoffen aanwezig zijn).
- Dit apparaat mag alleen gebruikt worden om blindklinkmoeren mee aan te trekken. Gebruik het apparaat niet voor andere doeleinden, zoals het gebruik als hamer.
- Forceer het apparaat niet en gebruik het apparaat alleen binnen de voorgeschreven capaciteit range.
- Bewaar het apparaat in de verpakking en buiten het bereik van kinderen wanneer het apparaat niet in gebruik is.
- Wanneer het apparaat aan de ophanghaak hangt, zorg ervoor dat het apparaat niet kan vallen.
- Elektrische veiligheid: stel het apparaat niet bloot aan regen of vochtige omstandigheden. Als er water of vocht in het apparaat terecht komt, kan dit het risico verhogen op elektrische schokken en op beschadiging van het apparaat.
- Gebruik het apparaat niet onder de invloed van alcohol of drugs, of bij vermoeidheid.

- Let goed op bij het gebruik van het apparaat.
- Draag altijd een veiligheidsbril en gehoorbescherming om het risico op letsel te verkleinen.
- Het gebruik van persoonlijke bescherming zoals speciale kleding, veiligheidshelm en andere noodzakelijke bescherming is ten strengste aan te raden.
- Blokkeer nooit de ventilatiegaten in de behuizing van het apparaat en steek nooit wat door deze ventilatiegaten naar binnen. Neem ook altijd de noodzakelijke maatregelen om ervoor te zorgen dat er geen haar door de ventilatiegaten naar binnen kan dringen.
- Gebruik voor reparaties alleen originele onderdelen.
- Reparaties moeten door gekwalificeerd personeel uitgevoerd worden. In het geval van twijfel, retourneer het apparaat dan altijd naar de dealer of naar de vertegenwoordiger van de producent.
- Gebruik het apparaat enkel met voorgeboorde gaten van de juiste diameter, als beschreven in onze catalogus. Richt het apparaat nooit op jezelf of op andere of op dieren.

Door deze aanwijzingen te negeren ontstaat er een kans op explosies en verwondingen!

6. Garantie en CE Certificering

6.1 Garantie

Op dit blindklinkapparaat wordt 12 maanden garantie verleend, m.u.v. de accu, met ingang van de verkoopdatum, aangetoond middels de factuur. Verslijtbare en verbruiksonderdelen vallen niet onder deze garantie. Schade veroorzaakt door normale slijtage, overbelasting of onjuist gebruik en handelen vallen niet onder de garantie. De kwaliteitsfouten van dit product worden gedekt door deze garantie en zullen gratis gerepareerd of vervangen worden. Claims worden uitsluitend geaccepteerd als het volledige blindklinkapparaat teruggestuurd wordt naar de dealer of vertegenwoordiger van de fabrikant.

6.2 CE Certificering

EC conformiteitsverklaring

Wij verklaren hierbij, dat het accu-aangedreven blindklinkapparaat, indien gebruikt overeenkomstig de gebruikershandleiding, conform is aan de volgende normen of gestandaardiseerde documenten:

EN 55014-1:2017
EN IEC 61000-3-2:2019
EN 61000-3-3:2013+A1:2019
EN 55014-2:2015



Maastricht Airport, september 2022



Daan Schrijen, Directeur

1. Riveteuse sur batterie

1.1 Capacité

L'outil Q-Tool N12XL convient à tous les écrous à sertir de taille M3, M4, M5, M6, M8, M10 et M12 pour les matériaux suivants : aluminium, acier, acier inoxydable AISI 304 et acier inoxydable AISI 316.

1.2 Équipement et accessoires

Type Q-Tool N12XL voir fig. A/B

- | | | |
|---------------------|--------------------------------------|---------------------------|
| 1. Mandrin | 5. Moteur DC sans balais | 9. Ressort de gâchette |
| 2. Enclume complète | 6. Transmission mécanique | 10. Gâchette |
| 3. Carter de nez | 7. Corps (logements droit et gauche) | 11. Crochet de suspension |
| 4. Ensemble PCB | 8. Batterie 20V 5 cellules de 2,0Ah | |

Accessoires

- 1x mandrin et enclume complète M4
- 1x mandrin et enclume complète M5
- 1x mandrin et enclume complète M6
- 1x mandrin et enclume complète M8
- 1x mandrin et enclume complète M10
- 1x mandrin et enclume complète M12
- 2x Batteries 20V 5 cellules de 2,0 Ah
- 1x chargeur 100-240VAC/50-60 Hz
- 1x clé pour le montage du carter de nez

Les kits de conversion suivants sont disponibles sur demande :

- Écrous à sertir : M3
- Q-Bolts : M5, M6, M8
- Écrous Q-Split : M6, M8, M10
- Écrous Q-Fold : M4, M5, M6, M8

1.3 Données techniques

Type Q-Tool N12XL

- | | |
|---------------------|---------------------------------|
| Poids de l'outil : | 1,72 kg (sans batterie lithium) |
| Course : | 10,0 mm |
| Plage de travail : | Écrous à sertir M3 à M12 |
| Entraînement : | Moteur DC sans balais 20V |
| Force de traction : | 25 000 N |

1.4 Liste des pièces

Type Q-Tool N12XL voir fig. A/B

Code art. Qconnect	Description	N° Fig. A/B
0503QN12XL	Q-Tool N12XL à batterie pour écrous	
0504QN303	Q-N12XL Mandrin M3	1
0504QN304	Q-N12XL Mandrin M4	1
0504QN305	Q-N12XL Mandrin M5	1
0504QN306	Q-N12XL Mandrin M6	1
0504QN308	Q-N12XL Mandrin M8	1
0504QN310	Q-N12XL Mandrin M10	1
0504QN312	Q-N12XL Mandrin M12	1
0504QN323	Q-N12XL Enclume complète M3	2
0504QN324	Q-N12XL Enclume complète M4	2
0504QN325	Q-N12XL Enclume complète M5	2
0504QN326	Q-N12XL Enclume complète M6	2
0504QN328	Q-N12XL Enclume complète M8	2
0504QN330	Q-N12XL Enclume complète M10	2
0504QN332	Q-N12XL Enclume complète M12	2
0504QN333	Q-N12XL Carter de nez	3
0504QN334	Q-N12XL Ensemble PCB	4
0504QN335	Q-N12XL Moteur DC sans balais	5
0504QN336	Q-N12XL Transmission mécanique	6
0504QN337	Q-N12XL Corps (logements droit et gauche)	7
0504QNR201	Q-N12XL/R64XL Batteries 20V 5 cellules de 2,0 Ah	8
0504QNR203	Q-N12XL/R64XL Ressort de gâchette	9
0504QNR204	Q-N12XL/R64XL Gâchette	10
0504QNR205	Q-N12XL/R64XL Crochet de suspension	11
0504QNR202	Q-N12XL/R64XL Chargeur de batterie	

Remarque : Le chargeur de batterie 0504QNR202 est équipé d'une prise européenne standard. Si d'autres versions sont nécessaires, veuillez contacter le revendeur ou le représentant du fabricant.

2. Instructions d'utilisation

2.1 Instructions de démarrage

L'outil Q-Tool est équipé en standard de l'ensemble mandrin et enclume M6. Vérifiez si le mandrin (1) et l'enclume (2), qui sont installés sur l'outil, correspondent à la taille d'écrou à sertir que vous allez utiliser.

- Si le mandrin et l'enclume installés ne conviennent pas, changez-les en suivant les étapes suivantes :

1. Assurez-vous que la batterie n'est pas fixée à l'outil. (en appuyant sur le mandrin d'un outil activé, l'outil commence à faire tourner le mandrin, qui à son tour tourne dans un écrou à sertir. Ces pièces mobiles peuvent être dangereuses).
2. Dévissez l'enclume, le contre-écrou (3) et le carter de nez.
3. Poussez la bague de déblocage rapide (5) vers l'arrière, puis dévissez le mandrin actuel.
4. Vissez ensuite la taille correcte de mandrin et suivez les étapes ci-dessus dans le sens inverse.

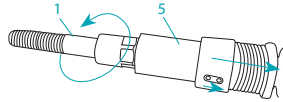

Après avoir vissé le mandrin approprié, **il faut remettre la goupille complètement à l'endroit !** Si la goupille est coincée à mi-chemin, faites tourner un peu le mandrin.

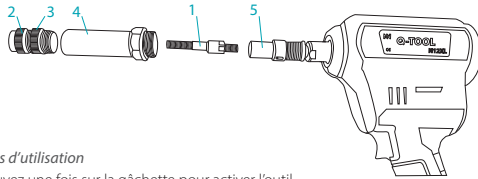

2.2 Instructions d'utilisation

2.2.1 Appuyez une fois sur la gâchette pour activer l'outil

Le voyant LED blanc ainsi que le panneau de commande numérique sont alors activés.

- Le premier chiffre qui apparaît, commençant par un C, est la quantité totale de rivetage de cet outil pendant toute sa durée de vie et il ne peut pas être réinitialisé/effacé). Ce chiffre reste affiché jusqu'au moment où l'outil franchit les étapes pour atteindre le mode actif permettant la pose d'un écrou à sertir.
- Le chiffre qui apparaît dans le mode de rivetage actif indique le nombre de jours actuel de cet outil. Cette valeur peut être réinitialisée/effacée.
- Pour réinitialiser le nombre de jours, retirez la batterie de sorte que l'outil soit complètement éteint. Puis, remettez la batterie en place. N'activez pas l'outil en appuyant sur la gâchette. Appuyez plutôt sur le bouton - pendant au moins 5 secondes. Tout en maintenant le bouton - enfoncé, appuyez sur la gâchette pour activer l'outil. Pendant ce processus, maintenez le bouton - enfoncé en permanence. L'outil affiche sa durée totale de rivetage restante et affiche ensuite le code « CLA ». Le nombre de jours est maintenant remis à zéro.



2.2.2 Réglez et ajustez la course

Pour diminuer la course, utilisez le bouton - du panneau de commande. Chaque fois que vous appuyez sur ce bouton, la course diminue de 0,1 mm. Pour augmenter la course, utilisez le bouton + du panneau de commande. Chaque fois que vous appuyez sur ce bouton, la course augmente de 0,1 mm. Une fois le réglage de la course effectué, l'outil garde cette position même après un changement de batterie.

Nous vous conseillons d'utiliser les réglages de course suivants comme point de départ / ligne directrice. Vous pouvez ensuite augmenter ou diminuer la course en fonction des besoins de votre application. Nous vous conseillons de commencer avec la course mentionnée ci-dessous, car un écrou à sertir peut se bloquer lorsque les réglages de la course sont trop élevés.



Écrou à sertir :	M3	M4	M5	M6	M8	M10	M12
Course de base en mm*	1,5	2	2,5	3	4	5	6

*la course de base ne concerne que les écrous à sertir de type standard

2.2.3 Choisissez le mode de travail





Vous avez le choix entre 2 modes de travail :

- Mode manuel : poser un écrou à sertir en appuyant sur la gâchette.
- Mode automatique : poser un écrou à sertir automatiquement après avoir mis l'écrou à sertir sur le mandrin sans appuyer sur la gâchette.

Il suffit d'appuyer sur le bouton  pour lancer l'application de sélection du mode de travail. En appuyant à nouveau sur  le voyant commence à clignoter. Lorsque le voyant clignote, l'outil est en mode automatique. Appuyez une nouvelle fois sur le bouton, le voyant lumineux devient alors fixe. Lorsque le voyant reste allumé, l'outil est en mode automatique.

 **Mode automatique** : voyant clignotant  **Mode manuel** : voyant lumineux fixe

2.2.4 Bouton de fonction de verrouillage

Appuyez sur  et  simultanément et le panneau de commande affiche la lettre **L**. Le mode verrouillage est alors activé. Dans ce mode, les boutons de réglage de la course et les boutons de mode de travail ne fonctionnent pas. Cela signifie que les réglages ne peuvent plus être modifiés accidentellement. Appuyez à nouveau sur  et  simultanément pour désactiver la fonction de verrouillage.



2.2.5 Pose d'un écrou à sertir

Prenez un écrou à sertir qui s'adapte au mandrin et à l'enclume et qui correspond au réglage de la course. Mettez l'écrou à sertir sur le mandrin et faites-le tourner d'un quart de tour à la main. Enfoncez ensuite doucement l'écrou sur le mandrin, de façon à ce qu'il tourne automatiquement sur le mandrin, et insérez-le dans l'application. La pose de l'écrou à sertir se fait alors en appuyant sur la gâchette. Si aucune action n'est effectuée pendant 30 secondes, le mandrin ressort automatiquement de l'écrou à sertir.

ATTENTION : Lorsque vous posez un écrou à sertir sur le mandrin à la main, veillez à ne pas coincer vos mains entre l'écrou à sertir et l'enclume, car le système automatique tirera l'écrou à sertir vers l'enclume. Toute inattention peut entraîner des blessures graves.

- Selon le mode de travail que vous choisissez, l'écrou à sertir sera réglé comme suit :
- Mode manuel : Appuyez sur la gâchette de l'outil Q-Tool pour fixer l'écrou à sertir. Le mandrin se dévisse automatiquement de l'écrou à sertir.
 - Mode automatique : L'écrou à sertir sera posé automatiquement sans autre action. Immédiatement après avoir posé l'écrou à sertir, le mandrin se dévisse automatiquement de l'écrou à sertir.

2.2.6 Bouton d'inversion de force

Si un écrou à sertir est bloqué ou coincé, le bouton  permet d'inverser le mandrin pour le sortir de l'écrou à sertir. Appuyez sur  (le voyant correspondant clignote) et tirez sur la gâchette 1 fois pour forcer le mandrin à sortir de l'écrou à sertir et réinitialiser. Cette action peut être appliquée dans plusieurs cas de codes de défaut également.

2.3 Dépannage

Problème	Cause possible	Solution
L'écrou à sertir n'est pas assez déformé.	- Course inadéquate (trop basse) - L'épaisseur de la pièce ne correspond pas - Sous-tension de la batterie au lithium	- Augmenter la course - Vérifier les écrous à sertir et l'épaisseur de la plaque - Recharger la batterie ou la remplacer par une batterie chargée
La fonction de rotation automatique de l'écrou à sertir ne fonctionne pas	- La taille de l'écrou à sertir n'est pas adaptée à celle du mandrin de l'outil Q-Tool - Mandrin usé - Mauvais réglage de la saillie du mandrin/enclume	- Remplacer par un écrou à sertir approprié, ou remplacer par un mandrin approprié - Remplacer le mandrin usé - Régler la saillie du mandrin/enclume à la bonne longueur
Le mandrin est coincé dans la pièce	- Le filetage de l'écrou à sertir est endommagé ou défectueux - Le mandrin est endommagé, ou le mandrin de mauvaise taille est utilisé	- Remplacer l'écrou à sertir par un autre qui n'est pas endommagé - Remplacer le mandrin par un autre qui n'est pas endommagé et/ou de la bonne taille
Le mandrin s'est cassé	- Course trop élevée - Force unilatérale sur le mandrin	- Diminuer le réglage de la course
L'outil Q-Tool ne bouge pas	- Batterie vide ou batterie usée / endommagée - Capacité de rivetage supérieure à celle du Q-Tool	- Recharger la batterie ou la remplacer par une neuve - Sélectionner un outil pour écrou à sertir de capacité appropriée

Code d'erreur	Description	Solution
E1	Défaut de communication	Retirer la batterie pour réinitialiser
E2	Surcharge électrique	Retirer la batterie pour réinitialiser
E3	Écrou à sertir coincé / bloqué	Appuyer sur  et tirer la gâchette
E4	Défaut de course	Retirer la batterie pour réinitialiser
E5	Surchauffe du circuit électrique	Laisser refroidir l'outil (+/-30 min)
E6	Surchauffe du moteur	Laisser refroidir l'outil (+/-30 min)

ATTENTION : Si les solutions fournies n'ont aucun effet, l'outil doit être réparé par du personnel qualifié ou retourné au revendeur ou représentant du fabricant.

3. Batterie et chargeur

3.1 Données techniques

Batterie	Chargeur
Poids batterie au lithium : 0,38 kg	Tension d'entrée chargeur : 100-240VAC/50-60 Hz
Tension nominale : 20V	Temps de charge : <60 min
Capacité : 2,0Ah	Tension de sortie : 20V
	Poids : 0,37 kg

3.2 Mise en charge de la batterie et consignes de sécurité

- Ne chargez que les batteries fournies par des revendeurs agréés ;
- Utilisez toujours l'alimentation électrique d'origine prévue pour cet outil ;
- Avant de charger la batterie, veuillez lire l'étiquette d'avertissement du chargeur et de la batterie ;
- N'utilisez pas un chargeur endommagé pour la recharge ;
- N'essayez jamais de charger une batterie endommagée ;
- Ne placez jamais une batterie sale ou humide dans le chargeur ;
- Ne jetez jamais les batteries avec les déchets ménagers ou dans le feu ou l'eau ;
- Le chargeur et la batterie au lithium ne doivent pas être placés dans l'eau, exposés à l'eau, à la neige ou à tout autre type d'environnement humide ;
- Si la batterie fuit, évitez tout contact ; en cas de contact, rincez à l'eau et consultez immédiatement un médecin ;
- La température ambiante de recharge et de décharge est de 0 °C à 40 °C maximum ;
- Le stockage à long terme de la batterie (plus de 3 mois) doit se faire à une température de 23 °C environ avec un écart maximal de 5 °C.

ATTENTION : la batterie n'est pas entièrement chargée lorsqu'elle quitte l'usine. Afin que la batterie fonctionne pleinement, chargez-la complètement avant de l'utiliser. Faites attention à l'indicateur de charge sur le chargeur. Une batterie au lithium peut être chargée à tout moment. L'interruption de la charge n'affecte pas sa durée de vie et n'endommage pas la batterie.

La batterie est équipée d'un système de détection de température.

Retirer la batterie :

La batterie est équipée d'un mécanisme de verrouillage. Lorsque la batterie est montée sur le chargeur, elle est verrouillée dans celui-ci. Si la batterie doit être retirée, appuyez sur le bouton de déverrouillage et faites glisser la batterie hors du chargeur. Ne pas démonter.

Le non-respect de ces instructions peut entraîner un risque d'explosion !

4. Entretien et service

4.1 Entretien

L'entretien de cet outil se limite au remplacement des enclumes et des mandrins. Pour savoir comment procéder étape par étape, voir 2.1 Instructions de démarrage.

4.2 Service

Pour conserver l'outil en bon état, il est recommandé de l'entretenir régulièrement et de remplacer les pièces usées. Le service est disponible et assuré par le revendeur ou le représentant du fabricant.

En cas de dysfonctionnement, veuillez contacter immédiatement votre revendeur ou le représentant du fabricant. Les réparations doivent être effectuées par du personnel expérimenté.

5. Consignes de sécurité

IMPORTANT : Suivez les consignes de sécurité pour vous protéger contre les chocs électriques, les blessures et les risques d'incendie.

- Maintenez la zone de travail propre et veillez à ce que la lumière soit suffisante. N'utilisez pas les outils dans des environnements dangereux (tels que des environnements contenant des liquides inflammables, du gaz ou de la poussière).
- Si l'outil est suspendu au crochet, assurez-vous que l'outil ne peut pas tomber.
- Sécurité électrique : N'exposez pas la riveteuse à la pluie ou à une forte humidité.
La pénétration d'eau dans la riveteuse augmente le risque de décharges électriques et d'endommagement de l'outil.
- N'utilisez pas la riveteuse sous l'influence de l'alcool ou de drogues ou lorsque vous êtes fatigué.
- Faites attention lorsque vous utilisez la riveteuse.
- Portez des lunettes de protection et des protège-oreilles pour réduire le risque de blessure.
- L'utilisation d'équipements de protection individuelle, tels que des vêtements, des gants, un casque de sécurité et toute autre protection nécessaire, est fortement recommandée.
- Ne bloquez jamais les trous de ventilation du corps de l'outil et évitez d'y insérer quoi que ce soit. Prenez également des mesures de sécurité pour que les cheveux ne puissent pas se coincer dans les trous de ventilation.
- Utilisez toujours des pièces de rechange originales pour les réparations.
- Les réparations doivent être effectuées par du personnel qualifié. En cas de doute, renvoyez toujours l'outil au revendeur ou au représentant du fabricant.
- N'utilisez l'outil qu'avec les trous pré-perçés et poinçonnés de diamètre correct, comme indiqué dans notre catalogue.
- Ne dirigez jamais l'outil vers vous-même ou vers une autre personne ou un animal pendant son utilisation.

Le non-respect de ces instructions peut entraîner un risque d'explosion !

6. Garantie et certification CE

6.1 Garantie

Cette riveteuse, à l'exception de la batterie, est couverte par une garantie de 12 mois. La garantie commence à la date de la vente, telle qu'elle figure sur la facture. Cette garantie ne couvre pas l'usure des pièces et les consommables. Les dommages causés par l'usure normale, la surcharge ou une utilisation et une manipulation incorrectes ne sont pas couverts par la garantie. Les défauts causés par des problèmes de qualité sont couverts par la garantie, et l'outil sera réparé ou remplacé sans frais. Les réclamations ne sont acceptées que si l'outil de rivetage complet est renvoyé au revendeur ou au représentant du fabricant.

6.2 Certification CE

Déclaration de conformité CE

Nous déclarons par la présente que, lorsqu'elle est utilisée conformément au manuel, la riveteuse sur batterie est conforme aux normes ou documents normalisés suivants :

EN 55014-1:2017
EN IEC 61000-3-2:2019
EN 61000-3-3:2013+A1:2019
EN 55014-2:2015ts:

 Maastricht Airport, Septembre 2022

 Daan Schrijen,
directeur général

Q-TOOL N12XL

1. Herramienta de remachado alimentada por batería

1.1 Capacidad

La herramienta Q-Tool N12XL es adecuada para todas las tuercas ciegas de remache de los tamaños M3, M4, M5, M6, M8, M10 y M12 para tipos de material como aluminio, acero inoxidable AISI 304 y acero inoxidable AISI 316.

1.2 Equipo y accesorios

Tipo Q-Tool N12XL véase Fig. A/B

1. Mandril - 2. Yunque completo - 3. Manguito delantero - 4. Conjunto de placa de circuito impreso - 5. Motor de CC sin escobillas - 6. Transmisión mecánica - 7. Cuerpo (carcasa derecha e izquierda) 8. Batería de 5 celdas de 20 V 2,0 Ah - 9. Resorte del gatillo 10. Gatillo - 11. Gancho para colgar

Accesorios

1 x juego de mandril y yunque completo M4
 1 x juego de mandril y yunque completo M5
 1 x juego de mandril y yunque completo M6
 1 x juego de mandril y yunque completo M8
 1 x juego de mandril y yunque completo M10
 1 x juego de mandril y yunque completo M12
 2 x baterías de 20 V 2,0 Ah
 1 x cargador 100-240VAC/50-60 Hz
 1 x llave para montaje del manguito delantero

Los siguientes juegos de conversión están disponibles previa solicitud:

- Tuercas ciegas de remache: M3
 - Q-Bolt: M5, M6, M8
 - Tuercas Q-Split: M6, M8, M10
 - Tuercas Q-Fold: M4, M5, M6, M8

1.3 Datos técnicos

Tipo Q-Tool N12XL

Peso de la herramienta:	1,72 kg (sin batería de litio)
Carrera:	10,0 mm
Rango de funcionamiento:	Tuercas ciegas de remache de M3 hasta M12
Transmisión:	Motor de CC sin escobillas de 20 V
Fuerza de tracción:	25.000 N

1.4 Lista de componentes

Tipo Q-Tool N12XL véase Fig. A/B

Artículo de Qconnect núm.	Descripción	Núm. de Fig. A/B
0503QN12XL	Q-Tool N12XL Batería-juego estándar de tuercas ciegas de remache	
0504QN303	Q-N12XL Mandril M3	1
0504QN304	Q-N12XL Mandril M4	1
0504QN305	Q-N12XL Mandril M5	1
0504QN306	Q-N12XL Mandril M6	1
0504QN308	Q-N12XL Mandril M8	1
0504QN310	Q-N12XL Mandril M10	1
0504QN312	Q-N12XL Mandril M12	1
0504QN323	Q-N12XL Yunque M3 completo	2
0504QN324	Q-N12XL Yunque M4 completo	2
0504QN325	Q-N12XL Yunque M5 completo	2
0504QN326	Q-N12XL Yunque M6 completo	2
0504QN328	Q-N12XL Yunque M8 completo	2
0504QN330	Q-N12XL Yunque M10 completo	2
0504QN332	Q-N12XL Yunque M12 completo	2
0504QN333	Q-N12XL Manguito delantero	3
0504QN334	Q-N12XL Juego de placa de circuito impreso	4
0504QN335	Q-N12XL Motor de CC sin escobillas	5
0504QN336	Q-N12XL Transmisión mecánica	6
0504QN337	Q-N12XL Cuerpo (carcasa derecha e izquierda)	7
0504QNR201	Q-N12XL/R64XL Batería de 5 celdas de 20 V 2,0 Ah	8
0504QNR203	Q-N12XL/R64XL Resorte del gatillo	9
0504QNR204	Q-N12XL/R64XL Gatillo	10
0504QNR205	Q-N12XL/R64XL Gancho para colgar	11
0504QNR202	Q-N12XL/R64XL Cargador de batería	

NOTA: el cargador de batería 0504QNR202 está equipado con un enchufe europeo estándar. Si necesita una versión diferente póngase en contacto con el distribuidor o el representante del fabricante.

2. Instrucciones de funcionamiento

2.1 Instrucciones iniciales

La unidad Q-Tool viene equipada de serie con un mandril y un yunque M6 estándar. Compruebe si el mandril (1) y el yunque (2) que están instalados en la herramienta coinciden con la tuerca ciega de remache que vaya a utilizar.

- Si el mandril y el yunque instalados no son los correctos siga los pasos a continuación para cambiarlos:
- 1. Asegúrese de que la batería no está acoplada a la herramienta. (En el momento en que se pulsa el mandril de una herramienta activada, esta comenzará a girar el mandril, que a su vez girará dentro de una tuerca ciega de remache. Estas piezas móviles pueden ser peligrosas).
- 2. Desenrosque el yunque, la contratuerca (3) y el manguito delantero.
- 3. Pulse el manguito de liberación rápida (5) hacia atrás y desenrosque el mandril actual.
- 4. Enrosque ahora el mandril con el tamaño correcto y siga los pasos anteriores en el orden inverso.

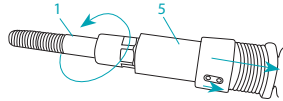

Después de enrosacar el mandril correcto, **la patilla debe volverse a colocar completamente hacia la derecha**. Si la patilla se atasca en el medio, gire un poco el mandril.

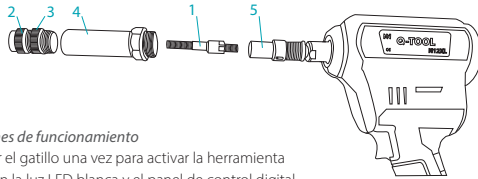

2.2 Instrucciones de funcionamiento

2.2.1 Pulsar el gatillo una vez para activar la herramienta

Se activarán la luz LED blanca y el panel de control digital.

- El primer número que aparece, comenzando por una C, es la cantidad total de remachado de esta herramienta en su vida útil completa y no se puede reiniciar/borrar). Este número se mostrará hasta el momento en que la herramienta haya seguido los pasos para llegar al modo activo en el que se podrá fijar una tuerca ciega de remache.
- El número que aparece en el modo de remachado activo indica la cantidad de recuento del día actual de esta herramienta. Este valor se puede reiniciar/borrar.
- Para reiniciar la cantidad de recuento del día saque la batería para que la herramienta se apague completamente. Vuelva a instalar la batería. No active la herramienta pulsando el gatillo. En su lugar pulse el botón durante al menos 5 segundos. Mientras que mantiene el botón pulsado, apriete el gatillo para activar la herramienta. Mantenga pulsado el botón durante todo este proceso. La herramienta mostrará su cantidad establecida de tuercas ciegas de remache de su vida útil y luego aparecerá el código «CLA». El recuento diario se habrá vuelto a establecer en 0.



2.2.2 Configurar y ajustar la carrera

Para disminuir la carrera utilice el botón del panel de control. Con cada pulsación la carrera disminuirá en 0,1 mm. Para aumentar la carrera utilice el botón del panel de control. Con cada pulsación la carrera aumentará en 0,1 mm. Una vez ajustada la carrera, la herramienta permanecerá en esta posición incluso durante la carga de la batería. Le recomendamos que utilice el siguiente ajuste de carrera como punto de partida/guía. Desde este punto de partida puede aumentar o disminuir la carrera según las necesidades de su aplicación. Le recomendamos que comience con la carrera mencionada más abajo, puesto que una tuerca ciega de remache puede quedarse atascada si los ajustes de la carrera son demasiado altos.

Tuerca ciega de remache:	M3	M4	M5	M6	M8	M10	M12
Carrera básica en mm*	1,5	2	2,5	3	4	5	6

* La carrera básica solo se aplica a tuercas ciegas de remache estándar

2.2.3 Elegir el modo de funcionamiento

Puede elegir entre 2 modos de funcionamiento:

- Modo manual: se fija una tuerca ciega de remache al presionar el gatillo.
- Modo automático: se fija automáticamente una tuerca ciega de remache después de ponerla en el mandril sin tener que presionar el gatillo.

Al pulsar el botón se iniciará la aplicación de selección de modo de funcionamiento. Cuando pulse de nuevo la luz comenzará a parpadear. Cuando la luz parpadea la herramienta e encuentra en modo automático. Pulse el botón una vez más y la luz quedará iluminada continuamente. Cuando la luz se ilumina continuamente la herramienta estará en modo manual.

Modo automático: la luz parpadea **Modo manual:** la luz se ilumina continuamente

2.2.4 Botón de la función de bloqueo

Pulse y al mismo tiempo y en el panel de control aparecerá la letra **L**. El modo de bloqueo estará ahora activado. En este modo los botones de ajuste de la carrera y los del modo de funcionamiento no estarán operativos. Esto significa que no será posible cambiar los ajustes accidentalmente. Pulse y al mismo tiempo de nuevo para desactivar la función de bloqueo.

2.2.5 Colocar una tuerca ciega de remache



Seleccione una tuerca ciega de remache que coincida con el mandril y el yunque instalados y que se corresponda con el ajuste de carrera establecido. Coloque la tuerca ciega de remache en el mandril y gírela un cuarto de vuelta con la mano. Empuje con cuidado la tuerca contra el mandril de forma que esta gire automáticamente en el mandril. Coja la herramienta Q-Tool con la tuerca ciega de remache acoplada e insértela en el lugar de aplicación. Al apretar el gatillo se colocará la tuerca ciega de remache. Si no se lleva a cabo ninguna acción durante 30 segundos, el mandril saldrá automáticamente de la tuerca ciega de remache.

PRECAUCIÓN: Al colocar una tuerca ciega de remache en el mandril de forma manual, tenga cuidado de no pillarse las manos entre la tuerca ciega de remache y el yunque, puesto que el sistema automático tirará de esta hacia el yunque. La falta de atención puede causar lesiones graves.

Dependiendo del modo de funcionamiento que elija, la tuerca ciega de remache se fijará de la siguiente forma:

- Modo manual: Apriete el gatillo de la herramienta Q-Tool para fijar la tuerca ciega de remache, el mandril se desenroscará automáticamente de la tuerca ciega de remache fijada.
- Modo automático: La tuerca ciega de remache se fijará automáticamente sin tener que realizar ninguna acción. Inmediatamente después de fijar la tuerca ciega de remache, el mandril se desenroscará automáticamente de la tuerca ciega de remache fijada.

2.2.6 Botón de marcha atrás forzada

Si la tuerca ciega de remache se quedara bloqueada o atascada este  botón le ayudará a poner el mandril en marcha atrás para sacarlo de la tuerca ciega de remache. Pulse  (la luz indicadora correspondiente parpadeará) y apriete el gatillo 1 vez para forzar la salida del mandril de la tuerca ciega de remache y volver a armarse. Esta acción se puede también aplicar en diversos casos o cuando aparezca un código de avería.

2.3 Resolución de problemas

Problema	Causa posible	Solución
La tuerca ciega de remache no se ha deformado lo suficiente	- Carrera incorrecta (demasiado baja) - El grosor de la pieza de trabajo no coincide - Voltaje bajo de la batería de litio	- Aumentar la carrera - Revisar el grosor de las tuercas ciegas de remache y la placa - Cambiar la batería o reemplazarla por una batería cargada
La función automática de giro de la tuerca ciega de remache no funciona	- El tamaño de la tuerca ciega de remache no coincide con el tamaño del mandril de la herramienta Q-Tool - El mandril se ha desgastado - Ajuste incorrecto del mandril/ yunque saliente	- Cambiar a una tuerca ciega de remache correcta o cambiar a un mandril correcto - Reemplazar el mandril desgastado - Ajustar la longitud del mandril/ yunque saliente correctamente
El mandril está atascado en la pieza	- La rosca de la tuerca ciega de remache está dañada o defectuosa - El mandril está estropeado o se está utilizando un tamaño incorrecto de mandril	- Reemplazar la tuerca ciega de remache por una que no esté stropeada - Cambiar el mandril a uno que no esté estropeado y/o que tenga el tamaño correcto
El mandril se ha roto	- Carrera demasiado alta - Una única fuerza lateral en el mandril	- Reducir los ajustes de la carrera
La herramienta Q-Tool no se mueve	- La batería está vacía o gastada/ averiada - La capacidad de remachado supera la capacidad de la herramienta Q-Tool	- Cambiar la batería o reemplazarla por una nueva - Seleccionar una tuerca ciega de remache con la capacidad adecuada

Código de fallo	Descripción	Solución
E1	Fallo de comunicación	Extraer la batería para reiniciar la unidad
E2	Sobrecarga de alimentación	Extraer la batería para reiniciar la unidad
E3	Tuerca ciega de remache atascada/bloqueada	Pulse  y apriete el gatillo
E4	Fallo de carrera	Extraer la batería para reiniciar la unidad
E5	Sobrecalentamiento del circuito eléctrico	Deje enfriar la unidad (+/- 30 min.)
E6	Sobrecalentamiento del motor	Deje enfriar la unidad (+/- 30 min.)

NOTA: si las soluciones proporcionadas anteriormente no surten ningún efecto, la herramienta debe ser reparada por personal cualificado o ser devuelta al distribuidor o al representante del fabricante.

3. Batería y cargador

3.1 Datos técnicos

Batería	Cargador
Peso de la batería de litio: 0,38 kg	Tensión de entrada del cargador: 100-240VAC/50-60 Hz
Tensión relacionada: 20 V	Tiempo de carga: <60 min.
Capacidad: 2,0 Ah	Tensión de salida: 20 V
	Peso: 0,37 kg

3.2 Carga de la batería e instrucciones de seguridad

- Cargar únicamente las baterías suministradas por proveedores autorizados;
- Utilice siempre la fuente de alimentación original indicada para esta herramienta;
- Antes de cargar la batería lea las etiquetas de advertencia del cargador y de la batería;
- No utilice un cargador averiado para realizar la carga;
- No trate de cargar una batería averiada;
- No instale nunca una batería sucia o húmeda en el cargador;
- No deseche las baterías junto con la basura doméstica ni las tire al fuego o al agua;
- Ni el cargador ni la batería de litio deben ser colocados en agua, expuestos al agua o nieve, ni a cualquier tipo de entorno húmedo;
- Si se derrama líquido de la batería evite el contacto con él y si se llegara a producir el contacto lave la zona con agua y vaya al médico inmediatamente;
- La temperatura ambiente para la carga y descarga debe encontrarse entre 0 °C y un máximo de 40 °C;
- Cuando vaya a almacenar la batería durante un periodo largo de tiempo (más de 3 meses), esto debe hacerse a una temperatura de 23 °C aprox. con una desviación máxima de 5 °C.

Nota: la batería no sale completamente cargada de la fábrica.

Para garantizar la plena funcionalidad de la batería cárguela completamente antes de utilizarla. Preste atención al indicador de carga del cargador. La carga de litio se puede cargar en cualquier momento. La interrupción de la carga no afecta a su vida útil y no dañará la batería. La batería está equipada con un sistema de detección de temperatura.

Extracción de la batería:

La batería está equipada con un mecanismo de bloqueo. Cuando la batería esté montada en el cargador, esta quedará bloqueada en él. Para extraer la batería del cargador pulse el botón de desbloqueo y deslícela fuera del cargador. No la desmonte.

¡El incumplimiento de estas instrucciones puede provocar explosiones!

4. Mantenimiento y servicio

4.1 Mantenimiento

El mantenimiento de esta herramienta se limita a sustituir los mandriles y yunques. Para obtener instrucciones paso a paso consulte la sección 2.1 Instrucciones iniciales.

4.2 Servicio

Para conservar la herramienta en buen estado se recomienda efectuar un mantenimiento regular y sustituir los componentes desgastados. Los servicios de mantenimiento están disponibles y son proporcionados por el distribuidor o el representante del fabricante. En caso de avería póngase en contacto inmediatamente con su distribuidor o el representante del fabricante. Las reparaciones deben ser realizadas por personal experimentado.

5. Instrucciones de seguridad

IMPORTANTE: Siga las instrucciones de seguridad para protegerse contra descargas eléctricas, lesiones y riesgos de incendio.

- Mantenga la zona de trabajo limpia y asegúrese de que esté suficientemente iluminada.
No utilice herramientas en entornos peligrosos (como lugares que contengan líquidos inflamables, gas o polvo).
- Cuando cuelgue la herramienta por el gancho asegúrese de que no se pueda caer.
- Seguridad eléctrica: No exponga la herramienta de remachado a la lluvia ni a una humedad alta. Si el agua entra dentro de la herramienta de remachado, esto aumentará el riesgo de que se produzcan descargas eléctricas y desperfectos en la unidad.
- No utilice la herramienta de remachado bajo la influencia de alcohol, drogas o cuando esté cansado.
- Manténgase atento cuando esté utilizando la herramienta de remachado.
- Lleve gafas protectoras y orejeras para reducir el riesgo de lesiones.
- Se recomienda encarecidamente utilizar equipo de protección personal, como ropa apropiada, guantes, casco de seguridad y cualquier otra protección necesaria.
- No bloquee los orificios de ventilación del cuerpo de la herramienta y evite insertar cualquier cosa en ellos. Tome también medidas de seguridad para que el cabello no se enrede en los orificios de ventilación.
- Utilice siempre piezas de repuesto originales para las reparaciones.
- Las reparaciones deben ser realizadas por personal cualificado. En caso de duda devuelva siempre la herramienta al distribuidor o al representante del fabricante.
- Utilice la herramienta únicamente cuando los orificios se hayan taladrado previamente y la perforación sea del diámetro correcto como queda especificado en nuestro catálogo.
- No apunte la herramienta hacia usted o hacia otra persona o animal cuando esté utilizándola.

¡El incumplimiento de estas instrucciones puede provocar explosiones!

6. Garantía y certificación CE

6.1 Garantía

Esta herramienta de remachado, con excepción de la batería, está cubierta por una garantía de 12 meses. La garantía comienza en la fecha de venta que aparece en la factura. La garantía no cubre el desgaste de piezas y consumibles. La garantía no cubre el daño causado por el desgaste normal, la sobrecarga o un uso y manejo inadecuados de la unidad. Los defectos causados por problemas de calidad están cubiertos por la garantía y la herramienta se reparará o reemplazará sin cargo alguno. Las reclamaciones solo se aceptarán si la herramienta de remachado al completo se devuelve al distribuidor o representante del fabricante.

6.2 Certificación CE

Declaración CE de conformidad

Por la presente declaramos que, siempre y cuando se utilice de acuerdo con las instrucciones del manual, la herramienta de remachado alimentada por batería cumple con las siguientes normas o documentos estandarizados:

EN 55014-1:2017
EN IEC 61000-3-2:2019
EN 61000-3-3:2013+A1:2019
EN 55014-2:2015



Maastricht Airport, Septiembre de 2022



Daan Schrijen,
director gerente

1. Rivettatrice a batteria

1.1 Capacità

Il Q-Tool N12XL è adatto a tutti gli inserti filettati delle misure M3, M4, M5, M6, M8, M10 e M12 in alluminio, acciaio, acciaio inox AISI 304 e acciaio inox AISI 316.

1.2 Dotazione e accessori

Modello Q-Tool N12XL vedere fig. A/B

- | | | |
|----------------------|---------------------------------------|------------------------|
| 1. Mandrino | 5. Motore DC brushless | 9. Molla del grilletto |
| 2. Incudine completa | 6. Trasmissione meccanica | 10. Grilletto |
| 3. Canotto frontale | 7. Corpo (custodia destra & sinistra) | 11. Gancio |
| 4. Set PCB | 8. Batteria 5 celle 20V 2.0 Ah | |

Accessori

- 1x Mandrino e Incudine completa M4
- 1x Mandrino e Incudine completa M5
- 1x Mandrino e Incudine completa M6
- 1x Mandrino e Incudine completa M8
- 1x Mandrino e Incudine completa M10
- 1x Mandrino e Incudine completa M12
- 2x Batteria 20V 2.0 Ah
- 1x Caricatore 100-240VAC/50-60 Hz
- 1x Chiave per montaggio del canotto frontale

I seguenti kit di conversione sono disponibili su richiesta:

- Inserti filettati: M3
- Bulloni Q-Bolts: M5, M6, M8
- Dadi Q-Split: M6, M8, M10
- Dadi Q-Fold: M4, M5, M6, M8

1.3 Scheda tecnica

Modello Q-Tool N12XL

- | | |
|--------------------|------------------------------------|
| Peso rivettatrice: | 1,72 kg (senza batteria al litio) |
| Corsa: | 10.0 mm |
| Range di utilizzo: | inserti filettati da M3 fino a M12 |
| Azionamento: | Motore DC senza spazzole 20V |
| Forza di trazione: | 25.000N |

1.4 Lista pezzi

Modello Q-Tool N12XL vedere fig. A/B

Qconnect Art n.	Descrizione	N. fig. A/B
0503QN12XL	Q-Tool N12XL Battery-set standard inserti filettati	
0504QN303	Q-N12XL Mandrino M3	1
0504QN304	Q-N12XL Mandrino M4	1
0504QN305	Q-N12XL Mandrino M5	1
0504QN306	Q-N12XL Mandrino M6	1
0504QN308	Q-N12XL Mandrino M8	1
0504QN310	Q-N12XL Mandrino M10	1
0504QN312	Q-N12XL Mandrino M12	1
0504QN323	Q-N12XL Incudine completa M3	2
0504QN324	Q-N12XL Incudine completa M4	2
0504QN325	Q-N12XL Incudine completa M5	2
0504QN326	Q-N12XL Incudine completa M6	2
0504QN328	Q-N12XL Incudine completa M8	2
0504QN330	Q-N12XL Incudine completa M10	2
0504QN332	Q-N12XL Incudine completa M12	2
0504QN333	Q-N12XL Canotto frontale	3
0504QN334	Q-N12XL set PCB	4
0504QN335	Q-N12XL Motore DC senza spazzole	5
0504QN336	Q-N12XL Trasmissione meccanica	6
0504QN337	Q-N12XL Corpo (custodia destra & sinistra)	7
0504QNR201	Q-N12XL/R64XL batteria 5 celle 20V 2.0 Ah	8
0504QNR203	Q-N12XL/R64XL Molla grilletto	9
0504QNR204	Q-N12XL/R64XL Grilletto	10
0504QNR205	Q-N12XL/R64XL Gancio	11
0504QNR202	Q-N12XL/R64XL Caricabatterie	

NOTA: Il caricabatterie 0504QNR202 ha una spina standard europea. Per richiedere altri tipi di spine, si prega di contattare il rivenditore o il rappresentante dei produttori.

2. Istruzioni operative

2.1 Istruzioni per l'accensione

Il Q-Tool è montato di serie con mandrino e incudine M6. Controllare che il mandrino (1) e l'incudine (2) montati sulla rivettatrice siano adatti all'inserto che si intende utilizzare.

- Se il mandrino e l'incudine montati non sono adatti, sostituirli seguendo le istruzioni di seguito illustrate:

1. Assicurarsi che la batteria non sia inserita nella rivettatrice. (se accesa, premendo sul mandrino, la rivettatrice comincerà a far ruotare il mandrino, che a sua volta farà ruotare l'inserto. Il movimento di questi pezzi può essere pericoloso).
2. Svitare l'incudine, il dado di bloccaggio (3) e il canotto frontale.
3. Portare l'anello di bloccaggio a sgancio rapido (5) indietro e svitare il mandrino.
4. Avvitare il mandrino della misura corretta, seguendo le istruzioni appena illustrate al contrario.

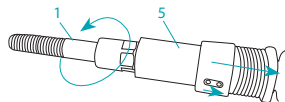

Dopo aver montato il mandrino corretto, **il perno deve essere posizionato nuovamente tutto a destra**. Se il perno rimane bloccato a metà, ruotare leggermente il mandrino.

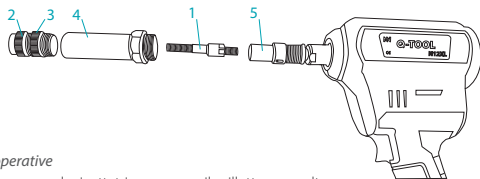

2.2 Istruzioni operative

2.2.1 Per accendere la rivettatrice premere il grilletto una volta.

Si accenderanno la luce a LED bianca e il pannello di controllo digitale.

- Il primo numero che compare sullo schermo, preceduto da una C, rappresenta la quantità totale di inserti installati nel ciclo di vita e non può essere resettato/cancellato). Tale numero verrà mostrato fino a quando la rivettatrice completa le fasi necessarie per entrare in modalità attiva in cui è possibile applicare un inserto filettato.
- Il numero che appare quando la rivettatrice è in modalità attiva mostra gli inserti applicati nel corso della giornata. Questo valore può essere resettato/cancellato.
- Per resettare tale valore, rimuovere la batteria così da spegnere completamente la rivettatrice. Quindi reinserire la batteria. Non attivare la rivettatrice premendo il grilletto. Premere il pulsante - per almeno 5 secondi. Sempre tenendo premuto il pulsante -, premere il grilletto per avviare la rivettatrice. Durante questo processo, tenere sempre premuto il pulsante -. Apparirà il numero totale di inserti applicati nel ciclo di vita e di seguito il codice 'CLA'. Il conteggio giornaliero è così azzerato. giornaliero è così azzerato.



2.2.2 Impostare e regolare la corsa

Per diminuire la corsa, utilizzare il pulsante - presente sul pannello di controllo. A ogni pressione di questo pulsante, la corsa diminuisce di 0,1 mm. Per aumentare la corsa, utilizzare il pulsante + presente sul pannello di controllo. A ogni pressione di questo pulsante, la corsa aumenta di 0,1 mm. Una volta regolata la corsa, la rivettatrice rimarrà in tale posizione anche durante la sostituzione della batteria. Consigliamo di utilizzare i seguenti valori della corsa come punto di partenza / linee guida. Partendo da queste indicazioni, si può aumentare o diminuire la corsa sulla base delle necessità. Consigliamo di iniziare con i valori della corsa menzionati di seguito: l'inserto filettato può incastrarsi se la corsa è troppo lunga.



Inserto filettato:	M3	M4	M5	M6	M8	M10	M12
Corsa base in mm*	1,5	2	2,5	3	4	5	6

*Questi valori di corsa base sono adatti solo per inserti filettati standard

2.2.3 Scegliere la modalità di funzionamento

Si può scegliere tra 2 modalità di funzionamento:





- Modalità manuale: permette di applicare l'inserto premendo il grilletto.
- Modalità automatica: permette di applicare l'inserto in maniera automatica dopo averlo posizionato sul mandrino, senza premere il grilletto.

Premendo il pulsante , è possibile selezionare la modalità di funzionamento. Premendo nuovamente , la spia inizierà a lampeggiare. Quando la spia lampeggia, la rivettatrice è in modalità automatica. Premendo ancora una volta il pulsante, la spia diventa fissa. Quando la spia è fissa, la rivettatrice è in modalità manuale.

 **Modalità automatica:** spia lampeggiante

 **Modalità manuale:** spia fissa

2.2.4 Pulsante funzione blocco

Premendo  e  contemporaneamente, sul pannello di controllo apparirà la lettera **L**. Si attiva così la funzione blocco. Attivando questa funzione, i pulsanti per la regolazione della corsa e delle modalità di funzionamento sono bloccati. In questo modo, è impossibile modificare le impostazioni accidentalmente. Premere  e  contemporaneamente di nuovo per disattivare la funzione blocco.

2.2.5 Applicare un inserto filettato

Prendere un inserto filettato adatto al mandrino e l'incudine installati e al valore della corsa inserito. Applicare l'inserto sul mandrino e dare manualmente un quarto di giro.



Premere gentilmente l'inserto sul mandrino, così che l'inserto possa girare sul mandrino automaticamente. Prendere la rivettatrice con l'inserto montato e appoggiarla sul punto di rivettatura. Premendo il grilletto, l'inserto verrà così applicato. Se non si esegue alcuna azione per 30 secondi, il mandrino espellerà automaticamente l'inserto.

ATTENZIONE: Applicando l'inserto sul mandrino a mano, prestare attenzione a non incastrare le mani tra l'inserto e l'incudine: il sistema automatico tirerà l'inserto verso l'incudine. Una disattenzione può causare gravi lesioni.

Sulla base della modalità di funzionamento scelta, l'inserto verrà applicato come segue:

- Modalità manuale: Premere il grilletto di Q-Tool per applicare l'inserto; il mandrino si sverterà automaticamente dall'inserto.
- Modalità automatica: L'inserto verrà applicato automaticamente senza compiere alcuna azione. Il mandrino si sverterà automaticamente dall'inserto appena dopo la sua applicazione.

2.2.6 Pulsante inversione forzata

Se l'inserto si blocca o si incastra, il pulsante  permette di tirare fuori il mandrino dall'inserto. Premere  (l'indicatore luminoso corrispondente lampeggia) e il grilletto a volta per forzare l'uscita del mandrino dall'inserto. Di seguito, riavviare la rivettatrice. Questa procedura può essere eseguita anche per diversi codici di errore.

2.3 Risoluzione problemi

Problema	Possibile causa	Soluzione
L'inserto filettato non è abbastanza deformato	- Corsa errata (troppo corta) - Lo spessore del materiale da lavorare non è adatto all'inserto usato - La batteria a litio è in sotto tensione	- Aumentare la corsa - Controllare gli inserti e lo spessore della lamiera - Ricaricare la batteria o sostituire con una batteria carica
La modalità automatica non funziona	- La misura dell'inserto non è adatta al mandrino del Q-Tool - Il mandrino è usurato - Raccordo errato nella sporgenza mandrino/incudine	- Sostituire con l'inserto corretto, o con il mandrino corretto - Sostituire il mandrino usurato - Sistemare la lunghezza della sporgenza mandrino/incudine in maniera adatta
Il mandrino è incastrato nella lamiera	- Il filetto dell'inserto è danneggiato o difettoso - Il mandrino è danneggiato, o è stato usato un mandrino di dimensione errata	- Sostituire l'inserto con uno non danneggiato - Cambiare il mandrino con uno non danneggiato e/o della dimensione corretta
Il mandrino si è rotto	- Corsa troppo lunga - Forza unilaterale sul mandrino	- Diminuire la regolazione della corsa
Il Q-Tool non si muove	- La batteria è scarica o usurata/ danneggiata - Rivettatura superiore alla capacità di rivettatura di Q-Tool	- Cambiare la batteria, o sostituirla con una nuova - Utilizzare una rivettatrice di capacità adeguata

Codice di errore	Descrizione	Soluzione
E1	Errore di comunicazione	Rimuovere la batteria per riavviare
E2	Sovraccarico di potenza	Rimuovere la batteria per riavviare
E3	Inserto incastrato / bloccato	Premere  e il grilletto
E4	Errore nella corsa	Rimuovere la batteria per riavviare
E5	Surriscaldamento del circuito elettrico	Lasciare raffreddare (+/- 30 min)
E6	Surriscaldamento del motore	Lasciare raffreddare (+/- 30 min)

NOTA: se le soluzioni fornite non producono alcun effetto, la rivettatrice deve essere riparata da personale qualificato o resa al fornitore o al rappresentante dei produttori.

3. Batteria e Caricatore

3.1 Scheda tecnica

Batteria	
Peso batteria al litio:	0,38 kg
Tensione:	20V
Capacità:	2.0 Ah

Caricatore

Tensione d'ingresso del caricatore:	100-240VAC/50-60 Hz
Tempo di carica:	<60min
Tensione d'uscita:	20V
Peso:	0,37 kg

3.2 Ricarica della batteria e istruzioni di sicurezza

- Ricaricare solamente batterie fornite da rivenditori autorizzati;
- Usare sempre il caricabatterie originale creato appositamente per questo strumento;
- Prima di ricaricare la batteria, leggere l'etichetta di avvertenze del caricatore e della batteria;
- Non utilizzare un caricatore danneggiato per la carica;
- Non provare mai a ricaricare una batteria danneggiata;
- Non inserire mai nel caricabatteria una batteria sporca o bagnata;
- Non smaltire mai le batterie tra i rifiuti domestici o in fuoco o acqua;
- Caricatore e batteria al litio non devono essere posti in acqua, esposti all'acqua, neve o qualsiasi altro tipo di ambiente umido;
- Se la batteria perde liquidi, evitare di toccarla; in caso di contatto, sciacquare con acqua e contattare immediatamente un medico;
- La temperatura ambiente per la carica e lo scarico della batteria deve essere compresa tra 0 °C e 40 °C;
- Per uno stoccaggio di lungo termine (più di tre mesi), la batteria deve essere posta in un ambiente con temperatura di circa 23 °C con uno scostamento massimo di 5 °C.

NOTA: la batteria non viene fornita di fabbrica completamente carica.

Per garantire il pieno funzionamento della batteria, ricaricarla completamente prima dell'uso. Fare attenzione all'indicatore di carica sul caricatore. Le batterie al litio possono essere ricaricate in ogni momento. L'interruzione della ricarica non influisce sul ciclo di vita della batteria e non la danneggia.

La batteria è fornita di un sistema di rilevazione temperatura.

Rimuovere la batteria:

La batteria è fornita di un sistema di blocco. Se la batteria è inserita nel caricatore, viene bloccata al suo interno. Per rimuovere la batteria, premere il pulsante di sblocco e fare scorrere la batteria fuori dal caricatore. Non smontare.

Non seguire queste istruzioni potrebbe causare esplosioni.

4. Manutenzione e assistenza

4.1 *Manutenzione*

Le operazioni di manutenzione per questa rivettatrice si limitano alla sostituzione di incudini e mandrini. Per le istruzioni passo per passo, vedere 2.1 Istruzioni per l'accensione

4.2 *Assistenza*

Per mantenere la rivettatrice in buone condizioni, si consiglia di effettuare una manutenzione regolare e di cambiare regolarmente i pezzi usurati. È disponibile un servizio di assistenza, fornito dal rivenditore o dal rappresentante dei produttori.

In caso di malfunzionamento, contattare subito il fornitore o il rappresentante dei produttori. Le riparazioni devono essere eseguite da personale con esperienza.

5. Misure di sicurezza

IMPORTANTE: Seguire le misure di sicurezza per una protezione contro scosse elettriche, lesioni e rischio di incendio

- Mantenere l'area di lavoro pulita e garantire sufficiente illuminazione. Non utilizzare gli strumenti in ambienti pericolosi (come i luoghi che contengono liquidi, gas o polveri infiammabili).
- Se la rivettatrice è appesa al gancio, assicurarsi che non possa cadere.
- Sicurezza elettrica: Non esporre la rivettatrice a pioggia o alta umidità. L'ingresso di acqua nella rivettatrice aumenta il rischio di scosse elettriche e danni allo strumento.
- Non usare la rivettatrice sotto l'effetto di alcol o droghe o se si è stanchi.
- Prestare attenzione quando si utilizza la rivettatrice.
- Indossare occhiali protettivi e paraorecchie per ridurre il rischio di lesioni.
- L'uso di attrezzature per la protezione personale come indumenti protettivi, guanti, casco di sicurezza e altri indumenti è fortemente raccomandato.
- Non bloccare i fori di ventilazione sul corpo della rivettatrice ed evitare di inserirci corpi estranei.
Adottare inoltre misure di sicurezza per evitare che i capelli si incastrino nei fori di ventilazione.
- Utilizzare sempre pezzi di ricambio originali per le riparazioni.
- Le riparazioni devono essere effettuate da personale qualificato. In caso di dubbi, restituire sempre la rivettatrice al rivenditore o al rappresentante dei produttori.
- Usare la rivettatrice solamente con fori preperforati o praticati del diametro corretto, così come specificato nel nostro catalogo.
- Non puntare mai la rivettatrice verso sé stessi, un'altra persona o animale durante il suo utilizzo.

Non seguire queste istruzioni potrebbe causare esplosioni.

6. Garanzia e certificazione CE

6.1 *Garanzia*

Questa rivettatrice, ad esclusione della batteria, è coperta da una garanzia di 12 mesi. La garanzia decorre dalla data della vendita indicata sulla fattura. La presente garanzia non copre l'usura di pezzi o prodotti di consumo. I danni causati da normale usura, sovraccarico o utilizzo o maneggio improprio non sono coperti dalla garanzia. I difetti causati da problemi di qualità sono coperti dalla garanzia. In tal caso, la rivettatrice verrà riparata o sostituita gratuitamente. Le richieste di intervento in garanzia sono accettate solamente se la rivettatrice viene resa al fornitore o al rappresentante dei produttori.

6.2 *Certificazione CE*

Dichiarazione di conformità CE

Con la presente si dichiara che, se utilizzata come indicato dal manuale, la rivettatrice a batteria è conforme ai seguenti standard o documenti normativi:

EN 55014-1:2017
EN IEC 61000-3-2:2019
EN 61000-3-3:2013+A1:2019
EN 55014-2:2015

 Maastricht Airport, Settembre 2022

 Daan Schrijen,
Managing Director

Руководство пользователя

Q-TOOL N12XL

1. Аккумуляторный заклепочник

1.1 Диапазон применения

Заклепочник Q-Tool N12XL предназначен для работы с любыми вытяжными заклепками-гайками диаметром M3, M4, M5, M6, M8, M10 и M12 из алюминия, стали, нержавеющей стали AISI 304 и нержавеющей стали AISI 316.

1.2 Оборудование и принадлежности

Тип: заклепочник Q-Tool N12XL (см. рис. А/В)

- Шпилька - 2. Насадка в комплекте - 3. Корпус носика - 4. Набор печатных плат
- Бесколлекторный двигатель пост. тока - 6. Механический привод - 7. Основной корпус (правая и левая крышки) - 8. 5-эл. аккумулятор 20 В – 2,0 Ач - 9. Пружина кнопки пуска - 10. Кнопка пуска - 11. Петля для подвеса

Принадлежности

- Шпилька и насадка M4 в комплекте — 1 шт.
- Шпилька и насадка M5 в комплекте — 1 шт.
- Шпилька и насадка M6 в комплекте — 1 шт.
- Шпилька и насадка M8 в комплекте — 1 шт.
- Шпилька и насадка M10 в комплекте — 1 шт.
- Шпилька и насадка M12 в комплекте — 1 шт.
- Аккумулятор 20 В / 2,0 Ач — 2 шт.
- Зарядное устройство 100–240 В / 50–60 Гц — 1 шт.
- Гаечный ключ для сборки корпуса носика — 1 шт.

По запросу могут быть поставлены комплекты для перехода на:

- стандартные вытяжные заклепки-гайки: M3
- заклепки-болты Q-Bolt: M5, M6, M8
- заклепки-гайки Q-Split: M6, M8, M10
- заклепки-гайки Q-Fold: M4, M5, M6, M8

1.3 Технические характеристики

Тип: заклепочник Q-Tool N12XL

Масса инструмента:	1,72 кг (без литиевого аккумулятора)
Рабочий ход:	10,0 мм
Диапазон применения:	вытяжные заклепки-гайки диаметром от M3 до M12
Привод:	бесколлекторный двигатель пост. тока 20 В
Сила вытягивания:	25 000 Н

1.4 Список деталей

Тип: заклепочник Q-Tool N12XL

Артикул Qconnect	Описание	Номер на рис. А/В
0503QN12XL	Q-Tool N12XL, стандартный комплект для установки вытяжных заклепок-гаек с аккумулятором	
0504QN303	Шпилька M3 Q-N12XL	1
0504QN304	Шпилька M4 Q-N12XL	1
0504QN305	Шпилька M5 Q-N12XL	1
0504QN306	Шпилька M6 Q-N12XL	1
0504QN308	Шпилька M8 Q-N12XL	1
0504QN310	Шпилька M10 Q-N12XL	1
0504QN312	Шпилька M12 Q-N12XL	1
0504QN323	Насадка M3 Q-N12XL в комплекте	2
0504QN324	Насадка M4 Q-N12XL в комплекте	2
0504QN325	Насадка M5 Q-N12XL в комплекте	2
0504QN326	Насадка M6 Q-N12XL в комплекте	2
0504QN328	Насадка M8 Q-N12XL в комплекте	2
0504QN330	Насадка M10 Q-N12XL в комплекте	2
0504QN332	Насадка M12 Q-N12XL в комплекте	2
0504QN333	Корпус носика Q-N12XL	3
0504QN334	Набор печатных плат Q-N12XL	4
0504QN335	Бесколлекторный двигатель пост. тока Q-N12XL	5
0504QN336	Механический привод Q-N12XL	6
0504QN337	Основной корпус (правая и левая крышки) Q-N12XL	7
0504QNR201	5-эл. аккумулятор 20 В – 2,0 Ач Q-N12XL/R64XL	8
0504QNR203	Пружина кнопки пуска Q-N12XL/R64XL	9
0504QNR204	Кнопка пуска Q-N12XL/R64XL	10
0504QNR205	Петля для подвеса Q-N12XL/R64XL	11
0504QNR202	Устройство зарядки аккумулятора Q-N12XL/R64XL	

Примечание: зарядное устройство 0504QNR202 оснащено стандартной европейской вилкой. Если вам нужны вилки других стандартов, обратитесь к дилеру или представителю изготовителя.

2. Руководство по эксплуатации

2.1 Перед началом работы

В стандартной комплектации заклепочник Q-Tool оснащен шпилькой и насадкой М6. Убедитесь, что установленные на инструменте шпилька (1) и насадка (2) соответствуют параметрам вытяжной заклепки-гайки, с которой вы собираетесь работать.

- Если установлены неподходящие шпилька и насадка, замените их, выполнив следующие действия:
- 1. Убедитесь, что к инструменту не подсоединен аккумулятор (когда инструмент приведен в действие, при нажатии на шпильку она начинает вращаться, ввинчиваясь в заклепку-гайку. Эти движущиеся детали могут быть опасны).
- 2. Открутите насадку, стопорную гайку (3) и корпус носика.
- 3. Отведите назад корпус механизма быстрого обратного хода (5) и затем выкрутите установленную на заклепочнике шпильку.
- 4. Ввинтите шпильку подходящего размера и выполните вышеописанные действия в обратной последовательности.

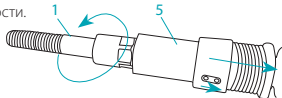

Ввинтив подходящую шпильку, **передвиньте установочный палец до упора вправо!** Если установочный палец застрял на полпути, немного прокрутите шпильку.



2.2 Во время эксплуатации

2.2.1 Чтобы привести инструмент в действие, однократно нажмите кнопку пуска.

Включится белый светодиодный индикатор и цифровая панель управления.

- Первое число, которое вы увидите, начинается с буквы «С» и показывает общее количество заклепок-гаек, установленных с помощью данного инструмента за весь срок его службы. Это значение не может быть сброшено или удалено. Оно будет отображаться до тех пор, пока вы не переведете инструмент в активный режим работы, в котором возможна установка заклепок-гаек.
- Число, которое появляется в активном режиме работы, показывает количество заклепок-гаек, установленных с помощью данного инструмента за текущий день. Это значение может быть сброшено или удалено.
- Чтобы сбросить дневной счетчик заклепок-гаек, необходимо полностью отключить инструмент от питания. Для этого извлеките из заклепочника аккумулятор и затем вставьте его снова. Не приводите инструмент в действие нажатием кнопки пуска. Вместо этого нажмите кнопку – и удерживайте не менее 5 секунд. Удерживая кнопку –, нажмите на кнопку пуска. Это приведет инструмент в действие. Все это время удерживайте кнопку – в нажатом состоянии. На панели сначала отобразится количество заклепок-гаек, установленных за весь срок службы инструмента, и затем — код «CLA». Теперь ваш дневной счетчик обнулел.



2.2.2 Установка и регулировка рабочего хода

Чтобы уменьшить рабочий ход, используйте кнопку – на панели управления. Каждое нажатие той кнопки уменьшает значение хода на 0,1 мм. Чтобы увеличить рабочий ход, используйте кнопку + на панели управления. Каждое нажатие этой кнопки увеличивает значение хода на 0,1 мм. После того как вы установите значение хода, оно будет сохраняться даже после замены аккумулятора.

В качестве начальных / ориентировочных значений мы рекомендуем использовать параметры рабочего хода, приведенные ниже. Вы можете начать работу с этих значений и затем увеличивать или уменьшать рабочий ход в соответствии с особенностями вашей рабочей поверхности. Мы рекомендуем начинать с указанных ниже значений, так как при слишком большом рабочем ходе вытяжную заклепку-гайку может заклинить.



Вытяжная заклепка-гайка:	M3	M4	M5	M6	M8	M10	M12
Начальное значение хода в мм*	1,5	2	2,5	3	4	5	6

*Начальные значения рабочего хода указаны для стандартных вытяжных заклепок-гаек.

2.2.3 Выбор режима работы

Вы можете выбрать один из двух режимов работы:

- Ручной режим: заклепка-гайка устанавливается нажатием кнопки пуска.
- Автоматический режим: заклепка-гайка устанавливается автоматически после установки гайки на шпильку; нажимать кнопку пуска не требуется.

Нажмите , чтобы запустить приложение для выбора режима работы. Если вы нажмете на еще раз, начнет мигать световой индикатор. Когда световой индикатор мигает, инструмент находится в автоматическом режиме. Если вы снова нажмете на кнопку, световой индикатор начнет гореть непрерывно. Когда световой индикатор  горит непрерывно, инструмент находится в ручном режиме.







Автоматический режим: световой индикатор мигает



Ручной режим: световой индикатор горит непрерывно

2.2.4 Кнопка блокировки

При одновременном нажатии на  и  на панели управления появится буква **L**. Это означает, что вы активировали режим блокировки. В этом режиме кнопки регулировки хода и выбора режима не работают, поэтому настройки не могут быть случайно изменены. Чтобы отключить функцию блокировки, снова одновременно нажмите на  и .

2.2.5 Установка вытяжной заклепки-гайки



Возьмите вытяжную заклепку-гайку, которая подходит к установленному на инструменте шпильке и насадке и соответствует заданному значению рабочего хода. Поместите заклепку-гайку на шпильку и прокрутите ее рукой на четверть оборота. Затем слегка надавите гайкой на шпильку, чтобы гайка накрутилась на шпильку автоматически. Возьмите заклепочник Q-Tool с навинченной на него заклепкой-гайкой и вставьте его в отверстие рабочей поверхности. Когда вы нажмете на кнопку пуска, заклепка-гайка будет установлена. Если в течение 30 секунд вы не предпримите никаких действий, шпилька автоматически выкрутится из заклепки-гайки.

Осторожно! При насаживании заклепки-гайки на шпильку рукой следите за тем, чтобы ваши пальцы не застряли между заклепкой-гайкой и насадкой, так как автоматический механизм инструмента будет притягивать заклепку-гайку к насадке. Невнимательность может привести к серьезным травмам.

В зависимости от выбранного режима работы заклепка-гайка устанавливается одним из следующих способов:

- Ручной режим: Чтобы установить заклепку-гайку, нажмите кнопку пуска на инструменте Q-Tool; шпилька выкрутится из заклепки-гайки автоматически.
- Автоматический режим: Заклепка-гайка устанавливается автоматически; никакие дальнейшие действия с вашей стороны не требуются. Как только заклепка-гайка будет установлена, шпилька выкрутится из нее автоматически.

2.2.6 Кнопка принудительного реверса

В случае застревания или заклинивания заклепки-гайки кнопка  запустит обратный ход шпильки, чтобы извлечь ее из заклепки-гайки. Нажмите на  (соответствующий световой индикатор начнет мигать) и затем однократно нажмите на кнопку пуска, чтобы принудительно извлечь шпильку из заклепки-гайки и выполнить сброс. Это действие также помогает при некоторых кодах отказа.

2.3 Устранение неисправностей

Проблема	Возможная причина	Решение
Недостаточная деформация заклепки-гайки	- Неправильная настройка хода (слишком маленький) - Неподходящая толщина рабочей поверхности - Недостаточное напряжение литиевого аккумулятора	- Увеличить ход - Проверить заклепки-гайки и толщину листа - Зарядить аккумулятор или заменить его на заряженный аккумулятор
Не работает функция навивчивания заклепки-гайки на шпильку	- Размер заклепки-гайки не соответствует размеру шпильки заклепочника Q-Tool - Шпилька изношена - Некорректная настройка выступающей шпильки/насадки	- Использовать подходящую заклепку-гайку или подходящую шпильку - Заменить изношенную шпильку - Правильно отрегулировать длину выступающей шпильки/насадки
Застревание шпильки в рабочей поверхности	- Резьба заклепки-гайки повреждена или имеет дефект - Шпилька повреждена или не подходит по размеру	- Замените текущую заклепку-гайку на неповрежденную заклепку-гайку - Замените текущую шпильку на неповрежденную шпильку и/или на шпильку подходящего размера
Поломка шпильки	- Слишком большой рабочий ход - Одностороннее усилие на шпильку	- Уменьшить рабочий ход
Инструмент Q-Tool не приходит в движение	- Аккумулятор разряжен, изношен или поврежден - Заклепочник Q-Tool не работает с заклепками данного типа	- Зарядить аккумулятор или заменить его на новый - Использовать заклепочник с подходящим диапазоном применения

Код отказа	Описание	Решение
E1	Ошибка связи	Извлечь аккумулятор, чтобы выполнить сброс
E2	Перегрузка по мощности	Извлечь аккумулятор, чтобы выполнить сброс
E3	Заклепку-гайку заклинило / заблокировал	Нажать на  и затем на кнопку пуска
E4	Ошибка рабочего хода	Извлечь аккумулятор, чтобы выполнить сброс
E5	Перегрев электрической цепи	Дать заклепочнику остыть (+/-30 мин.)
E6	Перегрев двигателя	Дать заклепочнику остыть (+/-30 мин.)

Примечание: если изложенные выше решения не помогли, необходимо произвести ремонт инструмента силами квалифицированных специалистов либо вернуть его дилеру или представителю изготовителя.

3. Аккумулятор и зарядное устройство

3.1 Технические характеристики

Аккумулятор	Зарядное устройство
Масса литиевого аккумулятора: 0,38 кг	Входное напряжение: 100–240 В / 50–60 Гц
Напряжение: 20 В	Время зарядки: <60 мин.
Емкость: 2,0 А·ч	Напряжение на выходе: 20 В
	Масса: 0,37 кг

3.2 Зарядка аккумулятора и техника безопасности

- Заряжайте только аккумуляторы, поставленные официальными дилерами;
- всегда используйте оригинальный блок питания, предназначенный для данного инструмента;
- прежде чем заряжать аккумулятор, прочитайте предупредительные надписи на зарядном устройстве и аккумуляторе;
- не используйте для зарядки поврежденное зарядное устройство;
- никогда не пытайтесь зарядить поврежденный аккумулятор;
- никогда не помещайте в зарядное устройство загрязненный или влажный аккумулятор;
- никогда не выбрасывайте аккумуляторы вместе с бытовыми отходами, в огонь или воду;
- зарядное устройство и литиевый аккумулятор нельзя помещать в воду либо подвергать воздействию воды, снега или любой другой влажной среды;
- если из аккумулятора вытекает жидкость, не прикасайтесь к нему; если избежать контакта не удалось, промойте место соприкосновения водой и незамедлительно обратитесь к врачу;
- зарядка и разрядка должны осуществляться при температуре окружающей среды от 0°C до макс. 40°C;
- в случае длительного хранения (более 3 месяцев) аккумулятор должен находиться в среде, температура которой составляет прибл. 23°C с макс. отклонением 5°C.

Примечание: аккумулятор выпускается с завода не полностью заряженным.

Для полноценной работы аккумулятора полностью зарядите его перед началом эксплуатации. Ориентируйтесь на индикатор заряда на зарядном устройстве. Литиевый аккумулятор можно заряжать в любой момент. Прерывание процесса зарядки никак не скажется на сроке службы аккумулятора и не повредит его. Аккумулятор оснащен системой контроля температуры.

Извлечение аккумулятора
Аккумулятор оснащен механизмом блокировки. При установке на зарядное устройство аккумулятор фиксируется на нем. Если аккумулятор нужно извлечь, нажмите кнопку разблокировки и скользящим движением выньте аккумулятор из зарядного устройства. Не разбирайте аккумулятор.

Несоблюдение этих указаний может привести к взрыву

4. Обслуживание и ремонт

4.1 Обслуживание

Обслуживание данного инструмента сводится к замене насадок и шпилек. Для этого следуйте пошаговой инструкции в пункте 2.1 («Перед началом работы»).

4.2 Ремонт

Для поддержания инструмента в надлежащем состоянии рекомендуется регулярно проводить техническое обслуживание и заменять изношенные детали. Сервисное обслуживание предусмотрено и осуществляется дилером или представителем изготовителя. В случае возникновения неисправности следует немедленно обращаться к дилеру или представителю изготовителя. Ремонт инструмента должен выполняться только квалифицированными специалистами.

5. Техника безопасности

ВАЖНО: для защиты от поражения электрическим током, травм и ожогов необходимо соблюдать правила техники безопасности.

- Содержите свое рабочее место в чистоте и следите за тем, чтобы оно было достаточно освещено. Не используйте инструмент в опасных средах (например вблизи воспламеняющихся жидкостей, газов и пыли).
- Если вы подвесили инструмент за петлю для подвеса, убедитесь, что он не может упасть.
- Безопасное использование электрооборудования: не подвергайте заклепочник воздействию дождя или высокой влажности; попадание в заклепочник воды увеличивает риски поражения электрическим током и повреждения инструмента.
- Не используйте заклепочник в состоянии усталости или алкогольного либо наркотического опьянения.
- Во время работы с заклепочником не отвлекайтесь на посторонние предметы.
- Чтобы снизить риск получения травм, пользуйтесь защитными очками и звукоизолирующими наушниками.
- Настоятельно рекомендуется пользоваться средствами индивидуальной защиты (защитные одежда, перчатки, каска) и другими необходимыми средствами защиты.
- Во время работы с заклепочником никогда не закрывайте вентиляционные отверстия на корпусе инструмента и не вставляйте в них посторонние предметы. Следите за тем, чтобы в вентиляционные отверстия не попали волосы.
- При ремонте используйте только оригинальные запчасти.
- Ремонт должен выполняться только квалифицированными специалистами. При возникновении сомнений всегда следует вернуть инструмент дилеру или представителю изготовителя.
- Используйте заклепочник только для предварительно просверленных и перфорированных отверстий определенного диаметра, как указано в нашем каталоге.
- В процессе работы с заклепочником никогда не направляйте его на себя, других людей или животных.

Несоблюдение этих указаний может привести к взрыву!

6. Гарантия и сертификация CE

6.1 Гарантия

Срок гарантийного обслуживания данного заклепочника (кроме аккумулятора) составляет 12 месяцев. Гарантия вступает в силу в день продажи, согласно счету-фактуре. Гарантия не распространяется на износ запасных частей и расходных материалов. Гарантия не распространяется на повреждения, вызванные естественным износом, перегрузкой или неправильными эксплуатацией и обслуживанием. Гарантия распространяется на случаи брака; бракованный инструмент подлежит бесплатному ремонту или замене. Претензии принимаются только в том случае, если вы возвращаете инструмент дилеру или представителю изготовителя в полной комплектации.

6.2 Сертификация CE

Декларация о соответствии нормам ЕС

Настоящим заявляем, что при использовании согласно данному руководству аккумуляторный заклепочник соответствует следующим стандартам или нормативным документам:

EN 55014-1:2017
EN IEC 61000-3-2:2019
EN 61000-3-3:2013+A1:2019
EN 55014-2:2015



Maastricht Airport, Сентябрь 2022



Daan Schrijen,
управляющий директор

Instrukcja użytkownika

Q-TOOL N12XL

1. Nitownica akumulatorowa

1.1 Obsługiwane nitonakrętki

Nitownica Q-Tool N12XL jest przeznaczona do stosowania z nitonakrętkami w rozmiarach M3, M4, M5, M6, M8, M10 i M12 oraz z materiałami obejmującymi aluminium, stal, stal nierdzewną AISI 304 oraz stal kwasoodporną AISI 316.

1.2 Narzędzie oraz akcesoria

Nitownica Q-Tool N12XL, por. ryc. A/B

1. Trzpień - 2. Nosek - 3. Cylinder zewnętrzny - 4. Płytką PCB - 5. Bezszcotkowy silnik prądu stałego - 6. Przekładnia mechaniczna - 7. Korpus (prawa i lewa obudowa)
8. 5-ogniowy akumulator 20V 2,0 Ah - 9. Sprężyna spustu - 10. Spust
11. Hak do zawieszania

Akcesoria

- 1x Komplet trzpień i nosek do M4
- 1x Komplet trzpień i nosek do M5
- 1x Komplet trzpień i nosek do M6
- 1x Komplet trzpień i nosek do M8
- 1x Komplet trzpień i nosek do M10
- 1x Komplet trzpień i nosek do M12
- 2x Akumulator 20V 2,0 Ah
- 1x Ładowarka do akumulatora 100-240VAC/50-60 Hz
- 1x Klucz do montażu tulei przedniej

Na zamówienie dostępne są następujące zestawy konwersyjne:

- Nitonakrętki: M3
- Nitotrzpienie Q-Bolt: M5, M6, M8
- Nitotrzpienie Q-Split: M6, M8, M10
- Nitotrzpienie Q-Fold: M4, M5, M6, M8

1.3 Dane techniczne

Nitownica Q-Tool N12XL

Waga narzędzia:	1,72 kg (bez akumulatora litowego)
Suw roboczy:	10,0 mm
Zakres roboczy:	Nitonakrętki od M3 do M12
Napęd:	Bezszcotkowy silnik prądu stałego 20V
Sila zaciągu:	25 000 N

1.4 Lista części

Nitownica Q-Tool N12XL, por. ryc. A/B

Nr art. Qonnect	Opis	Nr na ryc. A/B
0503QN12XL	Nitownica akumulatorowa Q-Tool N12XL do nitonakrętek – standardowy zestaw	
0504QN303	Trzpień Q-N12XL M3	1
0504QN304	Trzpień Q-N12XL M4	1
0504QN305	Trzpień Q-N12XL M5	1
0504QN306	Trzpień Q-N12XL M6	1
0504QN308	Trzpień Q-N12XL M8	1
0504QN310	Trzpień Q-N12XL M10	1
0504QN312	Trzpień Q-N12XL M12	1
0504QN323	Noska Q-N12XL M3	2
0504QN324	Noska Q-N12XL M4	2
0504QN325	Noska Q-N12XL M5	2
0504QN326	Noska Q-N12XL M6	2
0504QN328	Noska Q-N12XL M8	2
0504QN330	Noska Q-N12XL M10	2
0504QN332	Noska Q-N12XL M12	2
0504QN333	Cylinder zewnętrzny Q-N12XL	3
0504QN334	Płytką PCB Q-N12XL	4
0504QN335	Bezszcotkowy silnik prądu stałego Q-N12XL	5
0504QN336	Przekładnia mechaniczna Q-N12XL	6
0504QN337	Korpus (prawa i lewa obudowa) Q-N12XL	7
0504QNR201	5-ogniowy akumulator 20V 2,0 Ah Q-N12XL/R64XL	8
0504QNR203	Sprężyna spustu Q-N12XL/R64XL	9
0504QNR204	Spust Q-N12XL/R64XL	10
0504QNR205	Hak do zawieszania Q-N12XL/R64XL	11
0504QNR202	Ładowarka do akumulatorów Q-N12XL/R64XL	

UWAGA: Ładowarka do akumulatorów 0504QNR202 jest wyposażona w standardową wtyczkę europejską. W przypadku, w którym wymagane są inne warianty, prosimy o kontakt ze sprzedawcą lub przedstawicielem producenta.

2. Instrukcja obsługi

2.1 Uruchamianie urządzenia

Nitownica Q-Tool jest standardowo wyposażona w trzpień i nosek M6. Należy sprawdzić, czy trzpień (1) i nosek (2) zainstalowane na nitownicy pasują do wykorzystywanej nitonakrętki.

- Jeśli na nitownicy znajduje się niewłaściwy zestaw trzpienia i noska, należy wymienić te elementy zgodnie z następującą procedurą:
 1. Upewnić się, że akumulator został wyjęty z urządzenia i nie jest podłączony. (naciśnięcie trzpienia aktywnego urządzenia spowoduje, że trzpień zacznie się obracać, wkręcając się w nitonakrętkę. Ruchome części mogą być niebezpieczne).
 2. Odkręcić nosek, nakrętkę zabezpieczającą (3) i cylinder zewnętrzny.
 3. Przesunąć z szybkim zwolnieniem (5) do tyłu, a następnie odkręcić trzpień.
 4. Wkręcić trzpień o odpowiednim rozmiarze. Następnie należy wykonać powyższe kroki w odwróconej kolejności w celu przygotowania urządzenia do pracy.

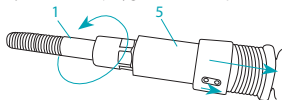

Po wkręceniu właściwego trzpienia **trzpień mocujący musi znajdować się po prawej stronie.**

 Jeśli trzpień mocujący jest zablokowany w połowie otworu, należy obrócić nieco trzpień nitonakrętki.

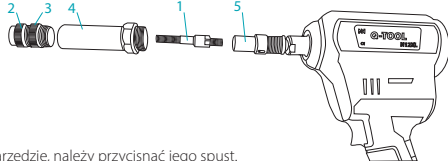

2.2 Instrukcja użytkowania

2.2.1 Aby uruchomić narzędzie, należy przycisnąć jego spust.

- Po włączeniu urządzenia zaświeci się biała dioda, a także włączy się cyfrowy panel sterowania.
- Pierwsza liczba wyświetlona na panelu sterowania, poprzedzona literą C, określa ogólną liczbę nitonakrętek zaciągniętych w całym okresie eksploatacji urządzenia. Licznika nie można zresetować. Liczba zaciągniętych nitonakrętek będzie wyświetlana do chwili zakończenia procesu uruchamiania urządzenia i przejścia do trybu aktywnego pozwalającego na zaciąganie nitonakrętek.
 - Liczba wyświetlana na panelu sterowania w czasie, gdy urządzenie znajduje się w aktywnym trybie nitowania, oznacza liczbę nitonakrętek zaciągniętych przy pomocy urządzenia w ciągu dnia. Liczbę tę można zresetować.
 - W celu zresetowania licznika dziennego należy wyjąć akumulator, by całkowicie odłączyć zasilanie urządzenia. Następnie należy ponownie podłączyć akumulator. Nie uruchamiać narzędzia przez naciśnięcie spustu, zamiast tego nacisnąć przycisk – przez co najmniej 5 sekund. Nieprzerwanie wciskając przycisk – jednocześnie nacisnąć spust, by aktywować urządzenie. W czasie całego procesu przycisk – musi pozostawać wciśnięty. Na wyświetlaczu nitownicy pojawi się ogólna liczba nitonakrętek zaciągniętych w całym okresie eksploatacji, po której zostanie wyświetlony kod „CLA”. Licznik dzienny zostanie wówczas zresetowany do wartości 0.



2.2.2 Ustawianie i regulacja skoku

W celu zmniejszenia skoku należy nacisnąć przycisk – na panelu sterowania narzędzia. Każde wciśnięcie przycisku skracza skok o 0,1 mm. W celu wydłużenia skoku należy nacisnąć przycisk + na panelu sterowania urządzenia. Każde wciśnięcie przycisku wydłuża skok o 0,1 mm. Po ustawieniu właściwego skoku urządzenie zapamiętuje zadane ustawienie, nawet w przypadku wymiany akumulatora.

Zalecamy stosowanie poniższych ustawień skoku jako punkt wyjściowy lub wskazówkę. Wychodząc od podstawowych ustawień, można zmniejszać lub zwiększać długość skoku urządzenia w zależności od potrzeb. Zalecamy stosowanie ustawień skoku przedstawionych w poniższej tabeli ze względu na fakt, że nitonakrętka może ulec zakleszczeniu w przypadku ustawienia zbyt długiego skoku.



Nitonakrętka:	M3	M4	M5	M6	M8	M10	M12
Podstawowy skok w mm*	1.5	2	2.5	3	4	5	6

*Podstawowy skok należy stosować wyłącznie do standardowych nitonakrętek

2.2.3 Wybór trybu pracy

Urządzenie pozwala na wybór jednego z dwóch trybów pracy:





- Tryb ręczny – umożliwia zaciąganie nitonakrętek poprzez naciskanie spustu.
- Tryb automatyczny – umożliwia automatyczne zaciąganie nitonakrętek po umieszczeniu ich na trzpieniu bez konieczności naciskania spustu.

Po naciśnięciu przycisku  zostanie uruchomiona aplikacja wyboru trybu pracy urządzenia. Po ponownym wciśnięciu  zacznie migać dioda. Gdy dioda miga, urządzenie pracuje w trybie automatycznym. Ponowne wciśnięcie przycisku sprawi, że dioda zacznie świecić światłem ciągłym. Światło ciągle oznacza, że narzędzie pracuje w trybie ręcznym.

 **Tryb automatyczny:** migająca dioda

 **Tryb ręczny:** dioda świecąca światłem ciągłym

2.2.4 Przycisk blokady funkcji

Jednoczesne wciśnięcie przycisków  oraz  spowoduje wyświetlenie na panelu sterowania litery **L** oznaczającej aktywację trybu blokady. W tym trybie przyciski regulacji skoku urządzenia oraz wyboru trybu pracy nie działają, co zabezpiecza urządzenie przed przypadkową zmianą ustawień. Aby zwolnić blokadę, należy wcisnąć jednocześnie przyciski  oraz .

2.2.5 Zaciąganie nitonakrętki



Aby zaciągnąć nitonakrętkę, należy wziąć nitonakrętkę dopasowaną do zamontowanego na urządzeniu zestawu trzpienia i noska, a także do wybranych ustawień skoku. Następnie należy nakręcić nitonakrętkę na trzpień i ręcznie obrócić ją o ćwierć obrotu. Delikatne dociśnięcie nitonakrętki do trzpienia spowoduje jej automatyczne dokręcenie. Nitonakrętkę nakręconą na trzpień narzędzia Q-Tool należy następnie umieścić w otworze. Po naciśnięciu spustu nitonakrętka zostanie automatycznie zaciągnięta. Jeśli przez 30 kolejnych sekund nie zostaną podjęte żadne działania, trzpień zostanie automatycznie wykręcony z nitonakrętki.

UWAGA: Podczas ręcznego nakręcania nitonakrętki na trzpień należy uważać, by nie umieścić dłoni pomiędzy nitonakrętką i noskiem, gdyż automatyczny system spowoduje przesuwanie nitonakrętki w kierunku noska. Brak należytej uwagi może spowodować poważne obrażenia.

W zależności od wybranego trybu pracy nitonakrętka zostanie zaciągnięta w następujący sposób:

- W trybie ręcznym: Nacisnąc spust narzędzia Q-Tool, aby zaciągnąć nitonakrętkę; trzpień zostanie automatycznie wykręcony z zaciągniętej nitonakrętki.
- W trybie automatycznym: Nitonakrętka zostanie zaciągnięta automatycznie, bez konieczności wykonywania dodatkowych czynności. Po zaciągnięciu trzpień urządzenia zostanie automatycznie wykręcony z zaciągniętej nitonakrętki.

2.2.6 Przycisk wycofania trzpienia

W przypadku zablokowania lub zakleszczenia nitonakrętki przycisk  pozwala na wycofanie trzpienia. Wciśnięcie przycisku  spowoduje miganie diody. Jednorazowe pociągnięcie za spust wycofa trzpień z nitonakrętki, a następnie ustawi go do pozycji startowej. Przycisk ten można zastosować również w przypadku wystąpienia niektórych kodów usterek.

2.3 Rozwiązywanie problemów

Problem	Możliwa przyczyna	Rozwiązanie
Nitonakrętka nie została wystarczająco zaciągnięta	- Zbyt krótki skok - Niewłaściwa grubość elementu - Zbyt niskie napięcie akumulatora	- Zwiększyć skok - Sprawdzić nitonakrętki oraz grubość elementu - Naładować akumulator lub wymienić na naładowany akumulator
Nie działa funkcja automatycznego nakręcania nitonakrętek	- Rozmiar nitonakrętki nie pasuje do rozmiaru trzpienia narzędzia Q-Tool - Trzpień jest zużyty - Nieprawidłowe ustawienie trzpienia/kowadełka	- Wymienić nitonakrętkę lub trzpień na właściwy rozmiar - Wymienić zużyty trzpień - Właściwie ustawić trzpień/kowadełko
Trzpień utknął w obrabianym elemencie	- Gwint nitonakrętki jest uszkodzony lub wadliwy - Trzpień jest uszkodzony lub ma niewłaściwy rozmiar	- Wymienić nitonakrętkę na nową, pozbawioną uszkodzeń - Wymienić trzpień na nowy, pozbawiony uszkodzeń i we właściwym rozmiarze
Złamany trzpień	- Zbyt długi skok - Oddziaływanie jednostronnej siły na trzpień	- Skrócić skok w ustawieniach urządzenia
Urządzenie Q-Tool nie działa	- Wyczerpany, zużyty lub uszkodzony akumulator - Zaciągnięcie nitonakrętki powoduje przekroczenie parametrów roboczych narzędzia	- Naładować akumulator lub wymienić na nowy - Wybrać narzędzie odpowiednie do danego zadania

Kod błędu	Opis	Rozwiązanie
E1	Błąd komunikacji	Wyjąć akumulator, aby zresetować urządzenie
E2	Przeciążenie zasilania	Wyjąć akumulator, aby zresetować urządzenie
E3	Zakleszczona / zablokowana nitonakrętka	Wcisnąć  , a następnie nacisnąć spust
E4	Problem z suwem	Wyjąć akumulator, aby zresetować urządzenie
E5	Przegrzanie elektroniki	Pozostawić narzędzie do ostygnięcia (ok. 30 min)
E6	Przegrzanie silnika	Pozostawić narzędzie do ostygnięcia (ok. 30 min.)

Uwaga: Jeśli powyższe rozwiązania nie rozwiążą problemu z urządzeniem, konieczna będzie naprawa przez wykwalifikowanych serwisantów lub zwrot urządzenia do przedstawiciela producenta bądź sprzedawcy.

3. Akumulator i ładowarka

3.1 Dane techniczne

Akumulator	Ładowarka
Waga akumulatora litowego: 0,38 kg	Napięcie wejściowe ładowarki: 100-240VAC/50-60 Hz
Napięcie akumulatora: 20V	Czas ładowania: < 60 min
Pojemność akumulatora: 2,0 Ah	Napięcie ładowania: 20V
	Waga: 0,37 kg

3.2 Instrukcje dotyczące bezpieczeństwa i ładowania akumulatorów

- Należy ładować wyłącznie akumulatory zakupione u autoryzowanych sprzedawców;
- Należy zawsze używać oryginalnego zasilacza przeznaczonego do tego narzędzia;
- Przed ładowaniem akumulatora należy zapoznać się z treścią etykiety ostrzegawczych znajdujących się na ładowarce i akumulatorze;
- W przypadku uszkodzenia ładowarki nie należy ładować akumulatora;
- Nie należy ładować akumulatora, jeśli jest uszkodzony;
- Do ładowarki nie należy podłączać brudnego lub mokrego akumulatora;
- Zużytych akumulatorów nie należy wyrzucać do odpadów domowych ani wrzucać do wody bądź ognia;
- Zarówno ładowarki, jak i akumulatora litowego nie należy umieszczać w wodzie ani wystawiać na działanie wody, śniegu lub wilgoci;
- W przypadku wycieku płynu z baterii nie należy jej dotykać. W przypadku kontaktu ze skórą należy natychmiast spłukać ją wodą, a następnie niezwłocznie skontaktować się z lekarzem;
- Temperatura otoczenia podczas ładowania i rozładowywania akumulatora powinna wynosić od 0°C do 40°C;
- W przypadku długotrwałego przechowywania akumulatora (przez okres dłuższy niż 3 miesiące) należy umieścić go w temperaturze około 23°C; dopuszczalne wahania temperatury wynoszą maksymalnie 5°C.

UWAGA: Akumulator nie jest fabrycznie ładowany do pełna.

W celu zapewnienia prawidłowego działania akumulatora należy naładować go w pełni przed pierwszym użyciem urządzenia. Należy zwrócić uwagę na wskaźnik ładowania na ładowarce. Akumulatory litowe można ładować w dowolnym momencie. Przerwanie procesu ładowania nie wpłynie na żywotność akumulatora ani nie spowoduje jego uszkodzenia.

Akumulator jest wyposażony w układ pomiaru temperatury.

Usuwanie akumulatora: Akumulator został wyposażony w mechanizm blokujący. Po umieszczeniu akumulatora w ładowarce jest on blokowany. Aby usunąć akumulator z ładowarki, należy wcisnąć przycisk zwalniający blokadę, a następnie wysunąć akumulator. Obudowy akumulatora nie należy otwierać.

Nieprzestrzeganie tych zasad może skutkować wybuchem!

4. Konserwacja i serwis

4.1 Konserwacja

Prace konserwacyjne związane z urządzeniem są ograniczone do wymiany kowadełek i trzpieni. Szczegółowe instrukcje krok po kroku znajdują się w punkcie 2.1 – Uruchamianie urządzenia.

4.2 Serwis

W celu utrzymania urządzenia w dobrym stanie należy regularnie poddawać je konserwacji i wymieniać zużyte elementy. Serwis jest dostępny i świadczony przez sprzedawcę lub przedstawiciela producenta.

W przypadku awarii urządzenia należy niezwłocznie skontaktować się ze sprzedawcą lub przedstawicielem producenta. Wszelkie naprawy muszą być przeprowadzane przez doświadczonych serwisantów.

5. Instrukcje dotyczące bezpieczeństwa

WAŻNE: W celu ochrony przed porażeniem prądem elektrycznym, obrażeniami ciała i ryzykiem wywołania pożaru należy przestrzegać instrukcji bezpieczeństwa urządzenia.

- Miejsce pracy należy utrzymywać w czystości i upewnić się, że jest dostatecznie oświetlone. Nie należy korzystać z narzędzi w niebezpiecznych środowiskach, w tym w miejscach, w których znajdują się łatwopalne ciecze, gazy lub pyły.
- Jeśli narzędzie jest zawieszona na haku, należy upewnić się, że nie może spaść.
- Bezpieczeństwo elektryczne: Nie należy wystawiać nitownicy na działanie deszczu lub wysokiej wilgotności. Przedostanie się wody do obudowy urządzenia zwiększa ryzyko porażenia prądem i uszkodzenia narzędzia.
- Nie należy korzystać z urządzenia pod wpływem alkoholu, narkotyków, leków lub w stanie zmęczenia.
- Podczas korzystania z nitownicy należy zachować szczególną ostrożność.
- Korzystanie ze środków ochrony indywidualnej (okularów ochronnych i nauszników) zmniejsza ryzyko obrażeń.
- Producent zaleca stosowanie innych środków ochrony indywidualnej, w tym stosownej odzieży ochronnej, rękawic, kasku oraz dodatkowych elementów ochronnych.
- Nie należy zasłaniać otworów wentylacyjnych w obudowie urządzenia ani umieszczać w nich jakichkolwiek przedmiotów. Należy również upewnić się, że do otworów wentylacyjnych nie dostaną się włosy.
- W przypadku jakichkolwiek napraw należy zawsze stosować oryginalne części zamienne.
- Wszelkie naprawy powinny być wykonywane przez wykwalifikowanych serwisantów. W przypadku jakichkolwiek wątpliwości należy przekazać urządzenie sprzedawcy lub przedstawicielowi producenta.

- Urządzenie należy stosować wyłącznie do zaciągania nitonakrętek w nawierconych i wytłoczonych otworach o odpowiedniej średnicy, zgodnie z informacjami w katalogu Qconnect.
- Pod żadnym pozorem nie należy kierować narzędzia w stronę siebie, innej osoby lub zwierzęcia.

Nieprzestrzeganie tych zasad może skutkować wybuchem!

6. Gwarancja i certyfikat CE

6.1 Gwarancja

Nitownica jest objęta 12-miesięczną gwarancją, która nie obejmuje akumulatora. Bieg gwarancji rozpoczyna się w dniu sprzedaży, zgodnie z datą widniejącą na fakturze. Niniejsza gwarancja nie obejmuje zużycia części i materiałów eksploatacyjnych. Uszkodzenia spowodowane normalnym użytkowaniem, przeciążeniem lub niewłaściwym użytkowaniem i obsługą urządzenia nie są objęte niniejszą gwarancją. Gwarancja obejmuje uszkodzenia i awarie spowodowane problemami z jakością urządzenia. W przypadku ich wystąpienia narzędzie zostanie naprawione lub wymienione bezpłatnie. Reklamacje są uznawane wyłącznie wtedy, gdy do sprzedawcy lub przedstawiciela producenta zostanie zwrócona kompletna nitownica.

6.2 Certyfikat CE

Deklaracja zgodności WE

Producent niniejszym oświadcza, że nitownica akumulatorowa używana zgodnie z instrukcją obsługi spełnia wymagania określone w następujących normach i dokumentach:

EN 55014-1:2017
EN IEC 61000-3-2:2019
EN 61000-3-3:2013+A1:2019
EN 55014-2:2015

 Maastricht Airport, Wrzesień 2022



Daan Schrijen,
dyrektor zarządzający

Посібник користувача

Q-TOOL N12XL

1. Акумуляторний заклепочник

1.1 Діапазон застосування

Заклепочник Q-Tool N12XL призначений для роботи з будь-якими витяжними заклепками-гайками діаметром M3, M4, M5, M6, M8, M10 і M12 з алюмінію, сталі, нержавіючої сталі AISI 304 і нержавіючої сталі AISI 316.

1.2 Обладнання і приладдя

Тип: заклепочник Q-Tool N12XL (див. мал. А/В)

- | | | |
|--------------------------|--|-------------------------|
| 1. Шпилька | 5. Безколекторний двигун пост. струму | 9. Пружина кнопки пуску |
| 2. Насадка в комплекті | 6. Механічний привід | 10. Кнопка пуску |
| 3. Корпус носика | 7. Основний корпус (права і ліва кришки) | 11. Петля для підвісу |
| 4. Набір друкованих плат | 8. 5-ел. акумулятор 20 В – 2,0 А·г | |

Приладдя

Шпилька і насадка М4 в комплекті — 1 шт.
 Шпилька і насадка М5 в комплекті — 1 шт.
 Шпилька і насадка М6 в комплекті — 1 шт.
 Шпилька і насадка М8 в комплекті — 1 шт.
 Шпилька і насадка М10 в комплекті — 1 шт.
 Шпилька і насадка М12 в комплекті — 1 шт.
 Акумулятор 20 В / 2,0 А·г — 2 шт.
 Зарядний пристрій 100–240 В / 50–60 Гц — 1 шт.
 Гайковий ключ для збірки корпусу носика — 1 шт.

За запитом можуть бути поставлені комплекти для переходу на:

- стандартні витяжні заклепки-гайки: М3
- заклепки-болти Q-Bolt: М5, М6, М8
- заклепки-гайки Q-Split: М6, М8, М10
- заклепки-гайки Q-Fold: М4, М5, М6, М8

1.3 Технічні характеристики

Тип: заклепочник Q-Tool N12XL

Маса інструменту:	1,72 кг (без літєвого акумулятора)
Робочий хід:	10,0 мм
Діапазон застосування:	витяжні заклепки-гайки діаметром від М3 до М12
Привід:	безколекторний двигун пост. струму 20 В
Сила витягування:	25.000Н

1.4 Перелік деталей

Тип: заклепочник Q-Tool N12XL

Артикул Qconnect	Опис	Номер на рис. А/В
0503QN12XL	Q-Tool N12XL, стандартний комплект для установки витяжних заклепок-гайок з акумулятором	
0504QN303	Шпилька М3 Q-N12XL	1
0504QN304	Шпилька М4 Q-N12XL	1
0504QN305	Шпилька М5 Q-N12XL	1
0504QN306	Шпилька М6 Q-N12XL	1
0504QN308	Шпилька М8 Q-N12XL	1
0504QN310	Шпилька М10 Q-N12XL	1
0504QN312	Шпилька М12 Q-N12XL	1
0504QN323	Насадка М3 Q-N12XL в комплекті	2
0504QN324	Насадка М4 Q-N12XL в комплекті	2
0504QN325	Насадка М5 Q-N12XL в комплекті	2
0504QN326	Насадка М6 Q-N12XL в комплекті	2
0504QN328	Насадка М8 Q-N12XL в комплекті	2
0504QN330	Насадка М10 Q-N12XL в комплекті	2
0504QN332	Насадка М12 Q-N12XL в комплекті	2
0504QN333	Корпус носика Q-N12XL	3
0504QN334	Набір друкованих плат Q-N12XL	4
0504QN335	Безколекторний двигун пост. струму Q-N12XL	5
0504QN336	Механічний привід Q-N12XL	6
0504QN337	Основний корпус (права і ліва кришки) Q-N12XL	7
0504QNR201	5-ел. акумулятор 20 В – 2,0 А·г Q-N12XL/Q-R64XL	8
0504QNR203	Пружина кнопки пуску Q-N12XL/Q-R64XL	9
0504QNR204	Кнопка пуску Q-N12XL/Q-R64XL	10
0504QNR205	Петля для підвісу Q-N12XL/Q-R64XL	11
0504QNR202	Пристрій зарядки акумулятора Q-N12XL/Q-R64XL	

Примітка: зарядний пристрій 0504QNR202 оснащений стандартною європейською вилокю. Якщо вам потрібні вилки інших стандартів, зверніться до дилера або представника виробника.



2. Інструкція з експлуатації

2.1 Перед початком роботи

В стандартній комплектації заклепочник Q-Tool оснащений шпилькою та насадкою М6. Переконайтеся, що установлені на інструменті шпилька (1) та насадка (2) відповідають параметрам витяжної заклепки-гайки, з якою ви збираєтесь працювати. - Якщо установлені невідповідні шпилька та насадка, замініть їх, виконавши такі дії:

1. Переконайтеся, що до інструменту не під'єднаний акумулятор (коли інструмент наведений в дію, при натисканні на шпильку вона починає повертатись, вгвинчуючись в заклепку-гайку. Ці рухомі деталі можуть бути небезпечними).
2. Відкрутіть насадку, стопорну гайку (3) і корпус носика.
3. Відведіть назад корпус механізму швидкого зворотного ходу (5) і потім викрутіть встановлену на заклепочнику шпильку.
4. Вкрутіть шпильку відповідного розміру і виконайте вищеописані дії в зворотній послідовності.

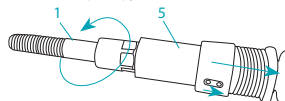

Угвинтивши відповідну шпильку, **пересуньте установчий палець до упору вправо!** Якщо установчий палець застряг на піддорозі, трохи прокрутіть шпильку.

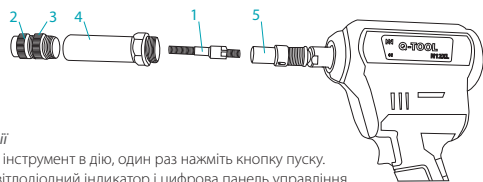

2.2 Під час експлуатації

2.2.1 Щоб привести інструмент в дію, один раз натисніть кнопку пуску.

Включаться білий світлодіодний індикатор і цифрова панель управління.

- Перше число, яке ви побачите, починається з букви «С» і показує загальну кількість з аклепок-гайок, встановлених за допомогою даного інструменту за весь термін його служби. Це значення не може бути скинуто чи видалено. Воно буде відображатись до тих пір, поки ви не переведете інструмент в активний режим роботи, в якому можлива установка заклепок-гайок
- Число, яке появиться в активному режимі роботи, показує кількість заклепок-гайок, установлених за допомогою даного інструменту за поточний день. Це значення може бути скинуто чи видалено.
- Щоб скинути денний лічильник заклепок-гайок, необхідно повністю відключити інструмент від живлення. Для цього витягніть із заклепочника акумуляторі потім вставте його знову. Не приводьте інструмент в дію натисканням кнопки пуску. Замість цього надійте кнопку – і утримуйте не менше 5 секунд. Утримуючи кнопку –, натисніть на кнопку пуску. Це приведе інструмент в дію. Весь цей час утримуйте кнопку – в натиснутому стані. На панелі спочатку відобразиться кількість заклепок-гайок, встановлених за весь термін служби інструменту, і потім — код «CL».



2.2.2 Установка і регулювання робочого ходу

Щоб зменшити робочий хід, використовуйте кнопку – на панелі керування. Кожне натискання цієї кнопки зменшує значення ходу на 0,1 mm. Щоб збільшити робочий хід, використовуйте кнопку + на панелі керування. Кожне натискання цієї кнопки збільшує значення ходу на 0,1 mm. Після того як в і встановите значення ходу, воно буде зберігатись навіть після заміни акумулятора. В якості початкових / орієнтовних значень ми рекомендуємо використовувати параметри робочого ходу, наведені нижче. Ви можете почати роботу з цих значень і потім збільшувати чи зменшувати робочий хід відповідно до особливостей вашої робочої поверхні. Ми рекомендуємо починати з вказаних нижче значень, так як при занадто великому робочому ході витяжну заклепку-гайку може заклинути.



Витяжна заклепка-гайка:	M3	M4	M5	M6	M8	M10	M12
Початкове значення ходу в мм ¹	1.5	2	2.5	3	4	5	6

¹Початкові значення робочого ходу вказані для стандартних витяжних заклепок-гайок^K

2.2.3 Вибір режиму роботи

Ви можете вибрати один з двох режимів роботи:





- Ручний режим: заклепка-гайка встановлюється натисканням кнопки пуску.
- Автоматичний режим: заклепка-гайка встановлюється автоматично після встановки гайки на шпильку; нажимати кнопку пуску не потрібно.

Натисніть , щоб запустити програму для вибору режиму роботи. Якщо ви натиснете на це раз, почне мигати світловий індикатор. Коли світловий індикатор мигає, інструмент знаходиться в автоматичному режимі. Якщо ви знову натиснете на кнопку, світловий індикатор почне світитись безперервно. Коли світловий індикатор  світитись безперервно, інструмент знаходиться в ручному режимі.

 **Автоматичний режим:** світловий індикатор мигає

 **Ручний режим:** світловий індикатор світиться безперервно

2.2.4 Лкнопка блокування

При одночасному натисканні на  і  на панелі управління з'явиться буква **L**. Це означає, що ви активували режим блокування. В цьому режимі кнопки регулювання ходу і робочого режиму не працюють, тому налаштування не можуть бути випадково змінені. Щоб відключити функцію блокування, знову одночасно натисніть на  і .



2.2.5 Установка витяжної заклепки-гайки

Візьміть витяжну заклепку-гайку, яка підходить до установлених на інструменті шпильці і насадці і відповідному заданому значенню робочого ходу. Помістіть заклепку-гайку на шпильку і прокрутіть її рукою на чверть обороту. Потім злегка надавіть гайкою на шпильку, щоб гайка накрутилась на шпильку автоматично. Візьміть заклепочник Q-Tool з загвинченою на нього заклепку-гайку і вставте його в отвір робочої поверхності. Коли ви натиснете на кнопку пуску, заклепка-гайка буде встановлена. Якщо протягом 30 секунд ви не зробите ніяких дій, шпилька автоматично викрутиться з заклепки-гайки.

Обережно! При насаджуванні заклепки-гайки на шпильку рукою слідкуйте за тим, щоб ваші пальці не застрягли між заклепкою-гайкою і насадкою, так як автоматичний механізм інструмента буде притягувати заклепку-гайку до насадки. Неуважність може привести до серйозних травм.

- Ручний режим: Щоб встановити заклепку-гайку, натисніть кнопку пуску на інструменті Q-Tool; шпилька викрутиться з заклепки-гайки автоматично.
- Автоматичний режим: Заклепка-гайка встановлюється автоматично; ніякі подальші дії від вас не потрібні. Як тільки заклепка-гайка буде встановлена, шпилька викрутиться з неї автоматично.

2.2.6 Кнопка примусового реверсу

В випадку застрягання чи заклинювання заклепки-гайки кнопка  запустить зворотний хід шпильки, щоб вилучити її із заклепки-гайки. Натисніть  на (відповідний світловий індикатор почне мигати) і потім один раз натисніть на кнопку пуску, щоб примусово вилучити шпильку із заклепки-гайки і скинути. Ця дія також допомагає при деяких кодах відмови.

2.3 Усунення неполадок

Проблема	Можлива причина	Рішення
Недостатня деформація заклепки-гайки	- Неправильне налаштування ходу (занадто маленький) - Невідповідна товщина робочої поверхності - Недостатня напруга літєвого акумулятора	- Збільшити хід - Перевірити заклепки-гайки і товщину листа - Зарядити акумулятор або замінити його на заряджений акумулятор
Не працює функція автоматичного нагинчування заклепки-гайки на шпильку	- Розмір заклепки-гайки не відповідає розміру шпильки заклепочника Q-Tool - Шпилька зношена - Некоректне налаштування виступаючої шпильки/насадки	- Використовувати відповідну заклепку-гайку чи відповідну шпильку - Замінити зношену шпильку - Правильно налаштувати довжину виступаючої шпильки/насадки
Застрягання шпильки в робочій поверхні	- Різьба заклепки-гайки пошкоджена або має дефект - Шпилька пошкоджена або не підходить по розміру	- Замінити поточну заклепку-гайку на непошкоджену заклепку-гайку - Замінити поточну шпильку на непошкоджену шпильку і/чи на шпильку відповідного розміру
Поломка шпильки	- Занадто великий робочий хід - Одностороннє зусилля на шпильку	- Зменшити робочий хід
інструмент Q-Tool не приходив в рух	- Акумулятор розряджений, зношений або пошкоджений - Заклепочник Q-Tool не працює з заклепками даного типу	- Зарядити акумулятор чи замінити його на новий - Використати заклепочник з підходящим діапазоном застосування

Код відмови	Опис	Рішення
E1	Помилка зв'язку	Вилучити акумулятор, щоб скинути
E2	Перевантаження по потужності	Вилучити акумулятор, щоб скинути
E3	Заклепку-гайку заклинило / заблокувало	Натиснути на  і потім на кнопку пуску
E4	Помилка робочого ходу	Вилучити акумулятор, щоб скинути
E5	Перегрів електричного кола	Дати заклепочнику охолонути (+/-30 хв.)
E6	Перегрів двигуна	Дати заклепочнику охолонути (+/-30 хв.)

Примітка: якщо викладені вище рішення не допомогли, необхідно провести ремонт інструменту силами кваліфікованих спеціалістів або вернути його дилеру чи представнику.

3. Акумулятор і зарядний пристрій

3.1 Технічні характеристики

Акумулятор		Зарядний пристрій	
Маса літєвого акумулятора:	0,38 кг	Вхідна напруга:	100–240 В / 50–60 Гц
Напруга:	20 В	Час зарядки:	<60 хв.
Ємність:	2,0 А·г	Напруга на виході:	20 В
		Маса:	0,37 кг

3.2 Зарядка акумулятора і техніка безпеки

- Заряджайте тільки акумулятор, поставлені офіційними дилерами;
- завжди використовуйте оригінальний блок живлення, призначений даному інструменту; перед тим як заряджати акумулятор, прочитайте попереджувальні надписи на зарядному пристрої і акумуляторі;
- не використовуйте для зарядки пошкоджене зарядний пристрій;
- ніколи не намагайтесь зарядити пошкоджений акумулятор;
- ніколи не поміщайте в зарядний пристрій забруднений або вологий акумулятор;
- ніколи не викидайте акумулятори разом з побутовими відходами, у вогонь чи воду;
- зарядний пристрій і літєвий акумулятор не можна поміщати в воду або піддавати дії води, снігу чи будь-якої іншої вологої середовища;
- якщо з акумулятора витікає рідина, не торкайтесь його; якщо уникнути контакту не вдалось, промийте місце дотику водою і терміново зверніться до лікаря;
- зарядка і розрядка повинні
- зарядка і розрядка повинні здійснюватися за температури від 0°C до макс. 40 °C;
- в випадку довгого зберігання (більше 3 місяців) акумулятор повинен знаходитись в середовищі, температура якої становить приблизно 23°C з макс. відхиленнями 5°C.

Примітка: акумулятор випускається з заводу не повністю зарядженим. Для повноцінної роботи акумулятора повністю зарядіть його перед початком експлуатації. Орієнтуйтеся на індикатор заряду на зарядному пристрої. Літєвий акумулятор можна заряджати в будь-який момент. Переривання процесу зарядки ніяк не повпливає на термін служби акумулятора і не пошкодить його. Акумулятор оснащений системою контролю температури.

Витяг акумулятора:

Акумулятор оснащений механізмом блокування. При установці на зарядний пристрій акумулятор фіксується на ньому. Якщо акумулятор потрібно витягнути, натисніть кнопку розблокування і ковзаючим рухом вийміть акумулятор з зарядного пристрою. Не розбирайте акумулятор.

Недотримання цих вказівок може привести до вибуху!

4. Обслуговування і ремонт

4.1 Обслуговування

Обслуговування даного інструменту зводиться до заміни насадок і шпильок. Для цього слідуйте покрокової інструкції в пункті 2.1 («Перед початком роботи»).

4.2 Ремонт

Для підтримання інструменту в належному стані рекомендується регулярно проводити технічне обслуговування і замінити зношені деталі. Сервісне обслуговування передбачено і здійснюється дилером чи представником виробника.

В випадку виникнення несправності слід терміново звертатись до дилера чи представника виробника. Ремонт інструменту повинен виконуватись тільки кваліфікованими спеціалістами.

5. Техніка безпеки

ВАЖЛИВО: для захисту від ураження електричним струмом, травм та опіків необхідно дотримуватися правил техніки безпеки.

- Тримайте своє робоче місце в чистоті і слідуйте за тим, щоб воно було достатньо освітлене. Не використовуйте інструмент в небезпечних середовищах (наприклад поблизу займистих рідин, газів і пилу).
- Якщо ви підвісили інструмент за петлю для підвісу, переконайтеся, що він не може впасти. Безпечне використання електрообладнання: не піддавайте заклепочник впливу дощу або високої вологості; попадання в заклепочник води збільшує ризики ураження електричним струмом або пошкодження інструменту. Не використовуйте заклепочник в втомленому стані чи алкогольного або ж наркотичного сп'яніння.
- Під час роботи з заклепочником не відволікайтесь на посторонні предмети.
- Щоб знизити ризик отримання травм, використовуйте захисні окуляри і звукоізолюючі навушники.
- Наполегливо рекомендуємо користуватися засобами індивідуального захисту (захисні одяг, рукавички, каска) та іншими необхідними засобами захисту. Під час роботи з заклепочником ніколи не закривайте вентиляційні отвори на корпусі інструменту і не вставляйте в них сторонні предмети. Слідкуйте за тим, щоб в вентиляційні отвори не попадало волосся. При ремонті використовуйте тільки оригінальні запчастини.
- Ремонт повинен виконуватись тільки кваліфікованими спеціалістами. При виникненні сумнівів завжди слід повернути інструмент дилеру або представнику виробника.
- Використовуйте заклепочник тільки для попередньо просвердлених і перфорованих отворів певного діаметру, як зазначено в нашому каталозі.
- У процесі роботи з заклепочником ніколи не направляйте його на себе, інших людей або тварин.

Недотримання цих вказівок може привести до вибуху!

6. Гарантія і сертифікація CE

6.1 Гарантія

Термін гарантійного обслуговування даного заклепочника (крім акумулятора) становить 12 місяців. Гарантія вступає в силу в день продажу, згідно рахунком-фактурою. Гарантія не поширюється на знос запасних частин і витратних матеріалів. Гарантія не поширюється на пошкодження, викликані природним зносом, перевантаженням або неправильними експлуатацією та обслуговуванням. Гарантія поширюється на випадки браку; бракований інструмент підлягає безкоштовному ремонту або заміні. Претензії приймаються тільки в тому випадку, якщо ви повертаєте інструмент дилеру або представника виробника в повній комплектації.

6.2 Сертифікація CE

Декларація про відповідність нормам ЄС

Цим заявляємо, що при використанні відповідно до цієї настанови акумуляторний заклепочник відповідає наступним стандартам чи нормативним документам:

EN 55014-1:2017
EN IEC 61000-3-2:2019
EN 61000-3-3:2013+A1:2019
EN 55014-2:2015



Maastricht Airport, вересень 2022



Daan Schrijen,
управляющий директор

Bruksanvisning

Q-TOOL N12XL

1. Batteridrivna blindnitpistol

1.1 Kapacitet

Q-Tool N12XL är lämplig för alla blindnitmuttrar i storlekarna M3, M4, M5, M6, M8, M10 och M12 för materialtyperna aluminium, stål, rostfritt stål A2/AISI 304 och rostfritt stål A4/AISI 316.

1.2 Utrustning och tillbehör

Typ Q-Tool N12XL se fig. A/B

- | | | |
|--------------|--|----------------------|
| 1. Dragdorn | 5. Borstlös likströmsmotor | 9. Avtryckarfjäder |
| 2. Munstycke | 6. Mekanisk transmission | 10. Avtryckare |
| 3. Noshylsa | 7. Maskinkropp (höger & vänster halva) | 11. Upphängningskrok |
| 4. PCB-set | 8. 20 V batteri (5 celler) 2,0 Ah | |

Tillbehör

- 1 x Dragdorn och munstycke M4
- 1 x Dragdorn och munstycke M5
- 1 x Dragdorn och munstycke M6
- 1 x Dragdorn och munstycke M8
- 1 x Dragdorn och munstycke M10
- 1 x Dragdorn och munstycke M12
- 2 x Batteri 20 V 2,0 Ah
- 1 x Laddare 100-240VAC/50-60 Hz
- 1 x Nyckel för montering av den noshylsa

Följande konverteringssatser finns på begäran:

- Blindnitmuttrar: M3
- Q-Bolts (räfflade blindnitbultar): M5, M6, M8
- Q-Split Nuts (strukturella splitblindnitar): M6, M8, M10
- Q-Fold Nuts (splitblindnitar): M4, M5, M6, M8

1.3 Tekniska data

Typ Q-Tool N12XL

- | | |
|------------------|---------------------------------|
| Verktygsvikt: | 1,72 kg (utan litiumbatteri) |
| Slaglängd: | 10,0 mm |
| Arbetsområde: | M3 upp till M12 blindnitmuttrar |
| Drift: | 20 V borstlös likströmsmotor |
| Dragkraft kraft: | 25 000 N |

1.4 Reservdelslista

Typ Q-Tool N12XL se fig. A/B

Qconnect Art.nr.	Beskrivning	Nr. Fig. A/B
0503QN12XL	Q-Tool N12XL Batteri blindnitmutter standarduppsättning	
0504QN303	Q-N1 2XL Dragdorn M3	1
0504QN304	Q-N1 2XL Dragdorn M4	1
0504QN305	Q-N1 2XL Dragdorn M5	1
0504QN306	Q-N1 2XL Dragdorn M6	1
0504QN308	Q-N1 2XL Dragdorn M8	1
0504QN310	Q-N1 2XL Dragdorn M10	1
0504QN312	Q-N1 2XL Dragdorn M12	1
0504QN323	Q-N1 2XL Munstycke M3	2
0504QN324	Q-N1 2XL Munstycke M4	2
0504QN325	Q-N1 2XL Munstycke M5	2
0504QN326	Q-N1 2XL Munstycke M6	2
0504QN328	Q-N1 2XL Munstycke M8	2
0504QN330	Q-N1 2XL Munstycke M10	2
0504QN332	Q-N1 2XL Munstycke M12	2
0504QN333	Q-N1 2XL Noshylsa	3
0504QN334	Q-N1 2XL PCB-set	4
0504QN335	Q-N1 2XL Borstlös likströmsmotor	5
0504QN336	Q-N1 2XL Mekanisk transmission	6
0504QN337	Q-N1 2XL Maskinkropp (höger & vänster halva)	7
0504QNR201	Q-N1 2XL/R64XL 20 V batteri (5 celler) 2,0 Ah	8
0504QNR203	Q-N1 2XL/R64XL Avtryckarfjäder	9
0504QNR204	Q-N1 2XL/R64XL Avtryckare	10
0504QNR205	Q-N1 2XL/R64XL Upphängningskrok	11
0504QNR202	Q-N1 2XL/R64XL Batteriladdare	

ANMÄRKNING: 0504QNR202 batteriladdare har en standard eurokontakt. Om andra versioner erfordras, kontakta återförsäljaren eller tillverkarens ombud.

2. Användningsanvisningar

2.1 Startanvisningar

Q-Tool har som standard M6-dragdorn och munstycke. Kontrollera om dragdorn (1) och munstycket (2), som är monterade på verktyget, passar blindnitmuttern som du ska använda.

- Om fel dragdorn och munstycke är monterade, byt dem genom att följa stegen nedan:

1. Se till att batteriet inte är anslutet till verktyget. (Genom att trycka fast dragdornen på ett aktiverat verktyg, börjar verktyget rotera dragdornet, som i sin tur griper tag i en blindnitmutter. Dessa rörliga delar kan vara farliga).
2. Lossa munstycket, låsmuttern (3) och nosdelen.
3. Tryck snabbkopplingshylsan (5) bakåt och lossa sedan det monterade dragdornet.
4. Skruva nu fast ett dragdorn med rätt storlek och följ stegen ovan i omvänd ordning.

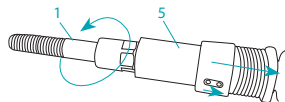

När du skruvat fast rätt dragdorn, **måste stiftet återställas helt till höger!**

Om stiftet har fastnat halvvägs, rotera dragdornet lite.

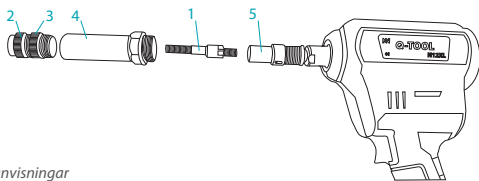

2.2 Användaranvisningar

2.2.1 Tryck på avtryckaren en gång för att aktivera verktyget

Den vita LED-lampan samt den digitala kontrollpanelen aktiveras.

- Den första siffran som visas, som börjar med ett C, är detta verktygs totala antal nitar under dess hela livslängd och kan inte återställas/raderas. Denna siffra kommer att visas tills verktyget går igenom stegen för att nå det aktiva läget, där en blindnitmutter kan infästas.
- Siffran som visas i det aktiva nitningsläget visar den aktuella dagens antal nitar för detta verktyg. Detta värde kan återställas/raderas.
- För att återställa dagsantalet, avlägsna batteriet så att verktyget är helt avstängt. Sätt sedan tillbaka batteriet igen. Aktivera inte verktyget genom att trycka på avtryckaren. Tryck i stället på knappen **-** i minst 5 sekunder. Medan knappen **-** hålls intryckt, tryck på avtryckaren för att aktivera verktyget. Under denna process, håll knappen **-** intryckt hela tiden. Verktyget visar det totala antalet blindnitmuttrar som infästas och visar sedan koden "CLA". Dagsantalet är nu återställt till 0.



2.2.2 Ställ in och justera slaglängden

För att minska slaglängden, använd knappen **-** på kontrollpanelen. Varje gång knappen trycks in, minskar slaglängden med 0,1 mm. För att öka slaglängden, använd knappen **+** på kontrollpanelen.

Varje gång knappen trycks in, ökar slaglängden med 0,1 mm. När slaglängden har ställts in, stannar verktyget i detta läge, även när batteriet byts.

Vi rekommenderar att använda följande slaglängdsinställning som utgångspunkt/riktlinje. Från denna utgångspunkt, kan du öka eller minska slaglängden beroende på tillämpningen.

Vi rekommenderar att börja med slaglängden som anges nedan, då en blindnitmutter kan fastna när slaglängdsinställningarna är för höga.

Blindnitmutter:	M3	M4	M5	M6	M8	M10	M12
Grundläggande slaglängd i mm*	1.5	2	2.5	3	4	5	6

*den grundläggande slaglängden gäller endast standardblindnitmuttrar

2.2.3 Välj arbetsläge

Du kan välja mellan två arbetslägen:

- Manuellt läge: infäst en blindnitmutter genom att trycka på avtryckaren.
- Automatiskt läge: infäst en blindnitmutter automatiskt efter att ha satt blindnitmuttern på Dragdorn utan att trycka på avtryckaren.

Genom att trycka på **☺** knappen, startar arbetslägesvalet. När du trycker **☺** igen, börjar lampan att blinka. När lampan blinkar, är verktyget i automatiskt läge. Tryck på knappen igen, varpå lampan kommer att lysa konstant. När lampan lysor konstant, är verktyget i manuellt läge.



Automatiskt läge: lampan blinkar



Manuellt läge: lampan lysor konstant

2.2.4 Låsfunktionsknapp

Tryck på **☺** och **☺** samtidigt, kontrollpanelen visar bokstaven **L**. Låsläget är nu aktiverat. I detta läge fungerar inte slaglängdens justeringsknappar eller arbetslägesknapparna. Detta betyder att inställningarna inte längre kan ändras av misstag. Tryck på **☺** och **☺** samtidigt igen för att frigöra låsfunktionen.

2.2.5 Installera en blindnitmutter



Ta en blindnitmutter som passar det monterade dragdornet och munstycket och som motsvarar den inställda slaglängden. Sätt blindnitmuttern på dragdornet och vrid ett kvarts varv för hand. Tryck nu försiktigt fast niten på dragdornet, så att det greppar blindnitmuttern automatiskt. Ta Q-Tool med blindnitmuttern på dragdornet och fäst den i arbetsstycket. Genom att trycka på avtryckaren, fästs blindniten. Om ingen åtgärd vidtas under 30 sekunder, kommer dragdornet att mata ut blindnitmuttern automatiskt.

FÖRSIKTIGHET: När du sätter en blindnitmutter i dragdornet för hand, var försiktig så att dina händer inte fastnar mellan blindnitmuttern och munstycket, då det automatiska systemet kommer att dra blindniten mot munstycket. Ouppmärksamhet kan leda till allvarliga skador.

Beroende på vilket arbetsläge du väljer, fästs blindnitmuttern på följande sätt:

- Manuellt läge: Tryck på Q-Tools avtryckare för att fästa blindnitmuttern. Dragdornen kommer automatiskt att släppa den infästa blindnitmuttern.
- Automatiskt läge: Blindnitmuttern fästs automatiskt utan ytterligare åtgärd. Omedelbart efter att blindnitmuttern har fästs, kommer dragdornen att släppa den infästa blindnitmutter automatiskt.

2.2.6 Knapp för omvänd rotationsriktning

Om en blindnitmutter är blockerad eller har fastnat, kan knappen  få dragdornen att släppa blindnitmuttern. Tryck på  (motsvarande indikatorlampa blinkar) och tryck på avtryckaren en gång för att tvinga dragdornen att släppa blindnitmuttern och gå tillbaka till utgångsläget. Denna åtgärd kan även tillämpas vid flera felkoder .

2.3 Felsökning

Problem	Trolig orsak	Lösning
Blindnitmutter är inte tillräckligt deformerad	- Fel slaglängd (för kort) - Arbetsstyckets tjocklek matchar inte - Underspänning litiumbatteri	- Öka slaglängden - Kontrollera blindnitmuttrar och plattans tjocklek - Ladda batteriet eller ersätt med ett laddat batteri
Automatisk fastsättningsfunktion av blindnitmutter fungerar inte	- Blindnitmutterns storlek matchar inte - Dragdornets storlek på Q-Tool - Dragdorn utslitet - Fel inställning av utskjutande dragdorn/munstycke	- Byt till korrekt blindnitmutter, eller byt till rätt dragdorn - Byt ut det slitna dragdornet - Justera längden på det utskjutande dragdornet/munstycket korrekt
Dragdornen har fästnat i arbetsstycket	- Blindnitmutterns gänga är skadad eller defekt - Dragdorninte är skadad eller ett dragdorn av fel storlek används	- Ersätt blindnitmuttern med en som inte är skadad - Byt dragdorn mot ett som inte är skadat och/eller har rätt storlek
Dragdornen är trasigt	- Slaglängd för lång - Ensidig kraft på Dragdornet	- Minska slaglängdsinställningarna
Q-Tool drar inte blindnitmuttern	- Tomt batteri eller batteri utslitet/ skadat - Nitningskapacitet överstiger Q-Tools kapacitet	- Ladda batteriet eller ersätt med ett nytt - Välj ett blindnitmutterverktyg med rätt kapacitet

Felkod	Beskrivning	Lösning
E1	Kommunikationsfel	Ta bort batteriet för att återställa
E2	Elektrisk överbelastning	Ta bort batteriet för att återställa
E3	Blindnitmutter har fastnat/är blockerad	Tryck på  och tryck på avtryckaren
E4	Slaglängdsfel	Ta bort batteriet för att återställa
E5	Strömkrets överhettad	Låt verktyget kallna (+/-30 min)
E6	Motorn överhettad	Låt verktyget kallna (+/-30 min)

OBSt! Om lösningarna ovan inte hjälper, måste verktyget repareras av kvalificerad personal eller returneras till återförsäljaren eller tillverkarens ombud.

3. Batteri och laddare

3.1 Tekniska data

Batteri

Vikt litiumbatteri:	0,38 kg
Spänning:	20 V
Kapacitet:	2,0 Ah

Laddare

Laddarens inspänning:	100-240VAC/50-60 Hz
Laddningstid:	<60 min
Utspänning:	20 V
Vikt:	0,37 kg

3.2 Batteriladdning och säkerhetsanvisningar

- Ladda endast batterier som tillhandahållits av auktoriserade återförsäljare,
- Använd alltid ursprunglig strömförsörjning avsedd för detta verktyg,
- Innan batteriet laddas, läs varningsetiketten på laddaren och batteriet,
- Använd inte en skadad laddare för laddning,
- Försök aldrig att ladda ett skadat batteri,
- Placera aldrig ett smutsigt eller vått batteri i laddaren,
- Kassera aldrig batterier i hushållsavfallet, elda aldrig batterier eller släng dem aldrig i vatten,
- Laddare och litiumbatteri ska inte placeras i vatten, exponeras för vatten, snö eller annan typ av våt miljö,
- Undvik kontakt om batteriet läcker vätska. Vid eventuell kontakt, skölj med vatten och uppsök läkare omedelbart,
- Omgivningstemperaturen för laddning och urladdning är 0°C upp till max 40°C,
- Långtidslagring av batteriet (mer än 3 månader) måste göras vid en temperatur på ungefär 23°C med en maximal avvikelse på 5°C.

OBSt! Batteriet är inte fulladdat när det lämnar fabriken.

För att säkerställa batteriets fullständiga funktion, ladda det fullt innan användning. Var uppmärksam på laddningsindikatorn på laddaren. Litiumbatteriet kan laddas när som helst. Avbrott i laddningen påverkar inte dess livslängd och skadar inte batteriet. Batteriet har ett temperaturdetekteringsystem.

Avlägsna batteriet:

Batteriet har en låsmekanism. När batteriet är monterat på laddaren, kommer det att vara fastlåst i den. När batteriet ska avlägsnas, tryck på upplåsningsknappen och tryck ut batteriet från laddaren. Demontera inte.

Underlåtenhet att följa dessa anvisningar kan leda till explosioner!

4. Underhåll och service

4.1 Underhåll

Underhåll av detta verktyg är begränsat till byte av dragdornet/munstycket. Se avsnitt 2.1 Startanvisningar för steg-för-steg-anvisningar.

4.2 Service

För att hålla verktyget i bra skick, rekommenderas regelbundet underhåll och byte av slitna delar. Service finns att få och tillhandahålls av återförsäljaren eller tillverkarens ombud.

Vid fel, kontakta återförsäljaren eller tillverkarens ombud omedelbart. Reparationer måste utföras av kvalificerad personal.

5. Säkerhetsföreskrifter

VIKTIGT! Följ säkerhetsföreskrifterna för att skydda mot elektriska stötar, skada och brandrisk

- Håll arbetsområdet rent och se till att belysningen är tillräcklig. Använd inte verktyg i farliga miljöer (t.ex. miljöer som innehåller brandfarliga vätskor, gas eller damm).
- Om verktyget hängs på upphängningskroken, se till att det inte kan ramlar ned.
- Elektrisk säkerhet: Utsätt inte blindnitpistolen för regn eller hög luftfuktighet. Vatten som tränger in i blindnitpistolen ökar risken för elektriska stötar och skador på verktyget.
- Använd inte blindnitpistolen under påverkan av alkohol eller droger eller när du är trött.
- Var uppmärksam när du använder blindnitpistolen.
- Använd skyddsglasögon och hörselskydd för att minska risken för skador.
- Användningen av personlig skyddsutrustning, som kläder, handskar, skyddshjälm och annan nödvändig skyddsutrustning rekommenderas starkt.
- Blockera aldrig ventilationshålen på verktyget och undvik att infoga föremål i dem. Vidtag även säkerhetsåtgärder så att hår inte kan fastna i ventilationshålet.
- Använd alltid originalreservdelar vid reparationer.
- Reparationer måste utföras av kvalificerad personal. Vid tvivel, returnera alltid verktyget till återförsäljaren eller tillverkarens ombud.
- Använd endast verktyget med förborrade och stansade hål i rätt diameter, som specificeras i vår katalog.
- Rikta aldrig verktyget mot dig själv eller en annan person eller ett djur när du använder verktyget.

Underlåtenhet att följa dessa anvisningar kan leda till explosioner!

6. Garanti och CE-certifiering

6.1 Garanti

Denna blindnitpistol omfattas, med undantag för batteriet, av en 12-månaders garanti. Garantin börjar gälla vid försäljningsdatumet, som anges på fakturan. Denna garanti täcker inte slitage på delar och förbrukningsartiklar. Skador som orsakats av normalt slitage, överbelastning eller felaktig användning och hantering omfattas inte av garantin. Defekter som orsakats av kvalitetsproblem omfattas av garantin och verktyget kommer att repareras eller ersättas utan kostnad. Fordringar accepteras endast om den kompletta blindnitpistolen returneras till återförsäljaren eller tillverkarens ombud.

6.2 CE-certifiering

EG-försäkran om överensstämmelse

Vi förklarar härmed att den batteridrivna blindnitpistolen, när det används i enlighet med bruksanvisningen, uppfyller följande standarder eller standardiserade dokument:

EN 55014-1:2017
EN IEC 61000-3-2:2019
EN 61000-3-3:2013+A1:2019
EN 55014-2:2015

 Maastricht Airport, september 2022

 Daan Schrijen,
Verkställande direktör

Represented by:

Get
Qonnect.

Qonnect B.V.

Europalaan 12

6199 AB Maastricht Airport

T +31 433 653 272

E info@qonnect-fasteners.com

qonnect-fasteners.com