

VAP *amore*[®]
THE LOVE OF STEAM

MR1000[™]
FORZA



STEAM CLEANER
INSTRUCTION BOOK AND USERS GUIDE
Mode d'emploi et manuel de l'utilisateur

SAFETY INFORMATION

GO TO VAPAMORE.COM TO SEE THE MR-1000 FORZA INSTRUCTIONAL VIDEO



FAILURE TO FOLLOW SAFETY INFORMATION AND WARNINGS MAY CAUSE PERMANENT DAMAGE AND VOID PRODUCT WARRANTY.

1. Do not leave the steam cleaner unattended when plugged in. Unplug from socket when not in use.
2. To prevent electric shock use only with a grounded outlet.
3. Not to be used as a toy. Close supervision is necessary when used near children.
4. Use only as described in this manual.
5. Do not use with a damaged cord or plug. If the supply cord and/or plug is damaged, they must be replaced by Vapamore in order to prevent a fire hazard.
6. Do not pull or carry by the cord, use the cord as a handle, allow the cord to come into contact with hot or sharp surfaces or close a door on the cord.
7. Do not unplug by pulling on the cord.
8. Do not handle the plug or steam cleaner with wet hands.
9. Do not pull or drag steam cleaner using the steam gun and hose.
10. Only carry the steam cleaner by the handle.
11. Turn off all controls before unplugging.
12. Steam cleaner must be level and on the floor during use.
13. Do not use an extension cord.
14. Do not attempt to remove blockages with sharp objects as they may cause damage.
15. Store indoors, put away after use to prevent tripping accidents.
16. Using improper voltage may result in damage to the steam cleaner and possible injury to the user. The correct voltage is listed on the label.
17. Drain water tank prior to shipping, transporting.
18. A hazard may occur if the steam cleaner runs over the power supply cord.
19. Accessories become hot during use - allow them to cool down before handling.
20. Never immerse the steam cleaner in water or other liquids.
21. Keep the steam cleaner away from rain and moisture. The steam cleaner is not suitable for outdoor use around water.
22. Only use the steam cleaner in containers / pools that are not filled with water or other liquids.
23. Do not operate the steam cleaner without water in the tank. Always top off with water when needed.
24. Only use distilled water. Using hard water can cause calcium or mineral build up and void the warranty.
25. Never use additives such as perfumes, stain removers, or other chemicals in the water tank as they will void the warranty, cause permanent damage, and be dangerous.
26. Always remove the main plug from the socket and allow the steam cleaner to cool down completely before storage.
27. Do not overfill the tank. Do not exceed the maximum filling level. Please use the funnel included.
28. Make sure the water tank cap is fully secured before use.
29. Empty the water tank if stored (See cleaning and storage).
30. Do not touch any hot areas on the steam cleaner. It is normal for the steam cleaner to heat up during operation.
31. Do not use the steam cleaner to treat any items of clothing that are still being worn on the body.
32. The force and heat of the steam may have an adverse effect on some materials. Always check whether a surface is suitable for treatment with the steam cleaner by carrying out a test beforehand on a concealed area.
33. Always include these operating instructions if passing the steam cleaner on to a third party.
34. Never aim the steam cleaner at people, animals or plants (risk of scalding)! Do not aim the steam cleaner at electrical systems.
35. Do not leave the steam cleaner on and unattended. Always switch the steam cleaner off and remove plug from wall outlet when unattended.
36. The steam cleaner is fitted with a thermostat and a thermal cut-out as protection against overheating.

PARTS OVERVIEW

GO TO VAPAMORE.COM TO SEE THE MR-1000 FORZA INSTRUCTIONAL VIDEO

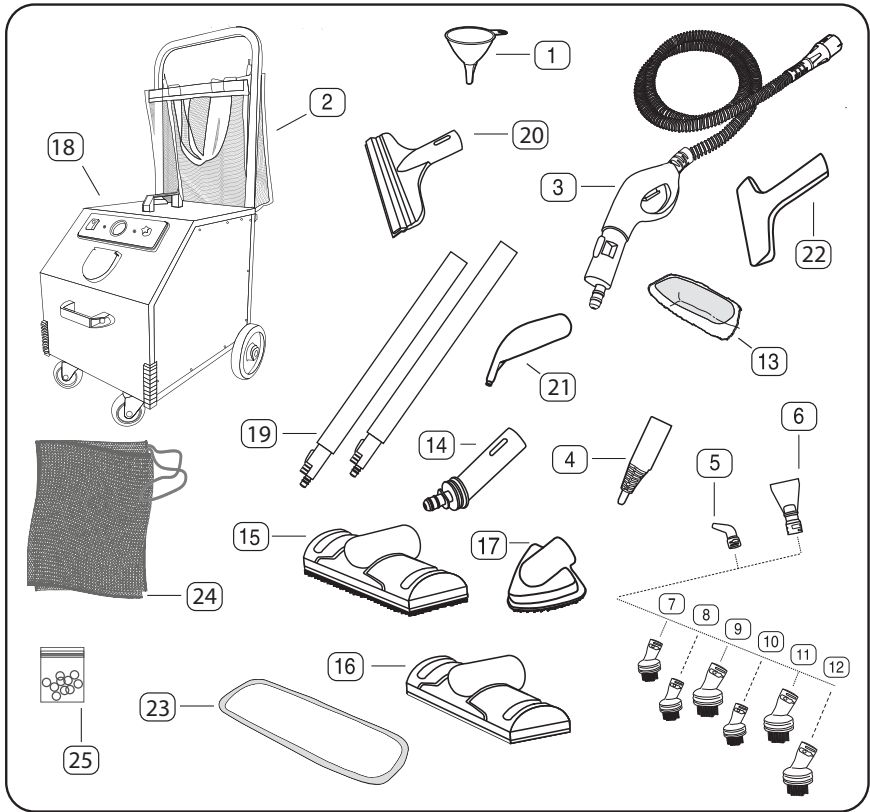

PARTS LIST

- 1 Funnel
- 2 Mesh tote basket
- 3 Steam gun with hose and connector
- 4 Accessory tool adapter
- 5 Jet nozzle attachment x 2
- 6 Detail scraper x 2
- 7 Nylon brush grout x 4
- 8 Nylon brush medium x 4
- 9 Nylon brush large x 4
- 10 Metal brush small brass x 4
- 11 Metal brush large brass x 4
- 12 Metal brush large stainless steel x 4
- 13 Cotton cover x 4
- 14 Large elbow adapter
- 15 Floor head with bristles
- 16 Floor head smooth surface
- 17 Triangle corner brush
- 18 Steam cleaner
- 19 Extension tubes x 2
- 20 Smooth surface squeegee

- 21 Detail jet tool
- 22 Bed bug / fabric tool
- 23 Micro fiber floor pad x 4
- 24 Accessory storage bag
- 25 Replacement o-ring set
- 26 Assembly screws & tools (not shown)

TECHNICAL SPECIFICATIONS

Model: MR-1000 Forza
Power supply: 120V 60HZ
Heating element: 1900W - 15AMP
Steam Pressure: 6BAR - 90PSI PEAK
Tank capacity: 8LTR - 2.1GAL
Boiler capacity: 4LTR - 1.06 GAL
Heating time: 15-20 MIN.
Boiler temp: 160C - 320F
Steam temp at tip: 140C - 284F PEAK
Power cord length: 25'
Steam hose length: 8'
Gross weight: 28.4 KG - 62LBS

GETTING STARTED

GO TO VAPAMORE.COM TO SEE THE MR-1000 FORZA INSTRUCTIONAL VIDEO

Once unpacked the items that need to be installed are the front & rear wheels, storage basket with upright handles, front carry handle and cord hooks. All the necessary tools and hardware are included to install these items.

Fig.1

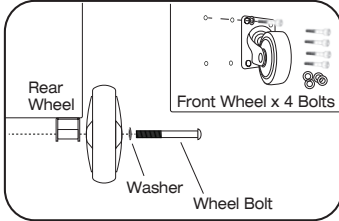

FRONT & REAR WHEEL INSTALLATION

Install the front wheels using the supplied tool along with the supplied wheel bolts, and washers. There are 4 bolts and 4 washers per wheel. (Fig.1)

Install the rear wheels using the supplied tool along with the supplied wheel bolts, and washers. There is one bolt and one washer per wheel. The rear wheel bolt threads into the wheel mount. (Fig.1)

Fig.2

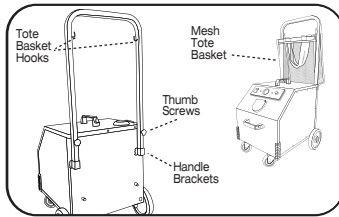

BASKET & HANDLE

The mesh tote basket is used for parts and accessories and has two large carry handles so items can be carried separate from the machine. There are also small hoops located on the carry basket to hang on the U shape handle. Slid the hooks located on the U shape handle through the small hoops on the mesh tote basket to hang. The U shape handle installs to the rear of the machine by sliding into the brackets located on the rear of the machine housing and then attaches to the machine using the supplied thumb screws. (Fig.2)

Fig.3

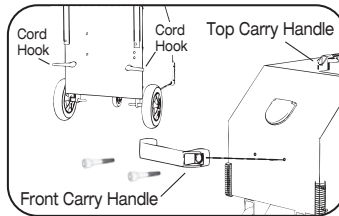

CARRY HANDLES & CORD HOOKS

Attach the carry handles using the two supplied bolts for each handle, then tighten with the supplied Allen tool. The cord hooks screw onto the studs located on the back of the machine. Push inward to tighten the cord hooks. The cord hooks rotate by pulling outward from the steamer then twisting to rotate. Use this rotate function to easily remove the power cord and to position the hooks for cord storage. Use the Velcro cord strap to secure the cord during transport. (Fig.3)

⚠ NOTE: At first start up and when refilling the cold water tank when empty you will hear the pump fill the boiler from the cold water tank. Once the pump is running hold the steam gun trigger down for 15-20 seconds to release the air trapped in the boiler.

⚠ NOTE: Vapamore cannot be held responsible for damage to objects, materials, people, animals or plants that occurs due to unsuitable use of hot steam or due to improper use of the appliance.

ACCESSORIES AND TOOLS

GO TO VAPAMORE.COM TO SEE THE MR-1000 FORZA INSTRUCTIONAL VIDEO

⚠ IMPORTANT: Never operate machine without water in the main tank.

Fig.1

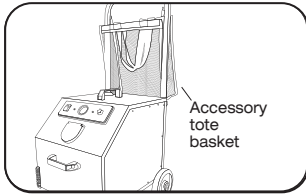

ACCESSORIES

The MR-1000 Forza includes a mesh tote basket and mesh storage bag to carry parts and accessories. The mesh tote basket can be removed from the hooks on the machine handle. This tote basket includes large carry stapes so you can carry parts and accessories separate from the machine. The handle can also be easily removed to make transport or storage easy. (Fig.1)

Fig.2

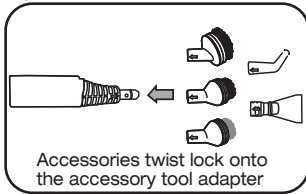

The accessory tool adaptor (#4 on parts overview page) is required when using the jet nozzle attachment, detail scraper, and all round detail brushes (#5-12 on parts overview page). Align the accessory with the arrow on the accessory tool adapter and twist to lock into place. The accessory tool adapter can be used directly on the steam gun or can be used with the extension tubes. (Fig.2 and 3)

Fig.3

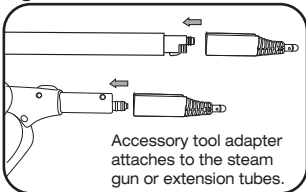

The large elbow adaptor (#14 on parts overview page) is required when using the floor heads or triangle corner brush (#15-17 on parts overview page). With the large elbow adapter facing down, insert into the floor heads or triangle brush until completely inserted then rotate up. The adapter will only insert when facing down and then locks into position and allows the adapter to rotate when in use. The large elbow adapter can be used directly on the steam gun or can be used with the extension tubes. (Fig.4)

Fig.4

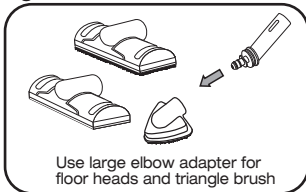

The smooth surface squeegee, detail jet tool and the bed bug / fabric tool (20-22 on parts overview page) can be connected directly to the steam gun or the extension tubes. (Fig.5)

Fig.5

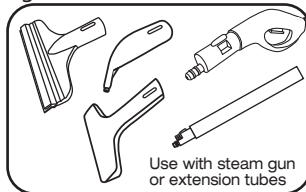

STEAM GUN / EXTENSION TUBES

The steam gun connects to the steam socket located on the front panel of the machine. Flip the dust cover open and push the hose connector firmly into the socket until both tabs click into place. Remove the steam hose by pressing in both release tabs while pulling out.

Fig.6

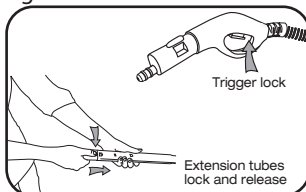

The steam gun has a trigger (ON) lock located just behind the trigger. This lock can be used for continuous steam without having to hold the trigger. To set the lock, push down the trigger, then while the trigger is down slide the lock to hold the trigger.

Extension tubes can be used for floors or difficult to reach areas. The extension tubes push and lock into place on the steam gun. (Fig.6)

FILLING & OPERATION

GO TO VAPAMORE.COM TO SEE THE MR-1000 FORZA INSTRUCTIONAL VIDEO

GENERAL FUNCTION: The MR-1000 Forza is a continuous flow steamer that uses a cold water tank with a capacity of 4.2 ltr. that fills the boiler tank as needed to create steam. When first turned on, and during operation, the boiler will call for water from the cold water tank to maintain steam pressure for continuous flow. Once the cold water tank and boiler reach a low level the yellow "fill" light will light up and an audible beep will sound to let the user know to refill the cold water tank. The boiler cut off is set to 6 bar (just over 90 psi). The steam pressure will fluctuate as the steamer is being used and the boiler cycles on and off during use.

⚠ IMPORTANT: Only fill with distilled water without additives of any kind, such as perfumes or cleaning agents. Using additives of any kind will void the warranty.

⚠ IMPORTANT: Only fill with distilled water. Using "hard" mineral heavy water will clog internal components and can cause failure to internal parts and void the warranty.

⚠ IMPORTANT: The fill neck of the cold water tank has a screen in place to help prevent debris from entering the steamers internal components. Never fill the cold water tank without this screen in place. Failure to do so will void the warranty.

Fig.1

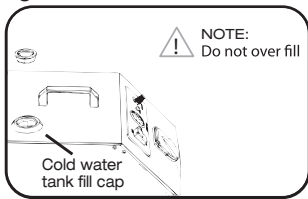

To fill the cold water tank, remove the rubber tank cap located on the top of the machine and using the supplied funnel, fill the tank to 4.2 ltr. If filling without measuring, fill to the mid-level of the fill neck screen. (Fig.1)

Fig.2

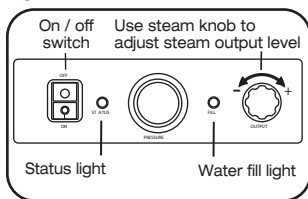

Make sure the steam gun and hose is plugged into the machine before startup. Plug the machine into a proper wall outlet and switch on. At first start up you will hear the pump fill the boiler from the cold water tank. **Once the pump is running hold the steam gun trigger down for 15-20 seconds to release the air trapped in the boiler.** Once the boiler is full the pump will stop and the red status light will light up showing the boiler is now heating the water. Once the boiler is at operating temperature the status light turns to green indicating the steamer is ready for use. (Initial start up from cold machine is aprox. 15 min) ***The status light will cycle red to green during use as the boiler maintains the temperature.**

During use the steamer will continuously fill the boiler from the cold water tank. Once the cold water tank and boiler reach a low level the yellow "fill" light will light up and an audible beep will sound to let the user know to refill the cold water tank. Refill the cold water tank, remove the rubber tank cap and fill to the mid level of the fill neck screen. (Fig.2)

The Vapamore MR-1000 Forza has an industry high steam burst pressure of 90 psi. For situations that need a short high pressure steam burst for cleaning, set the the steam output to maximum pressure. For large cleaning areas that need a maintained steady steam flow, it is necessary to reduce the steam output pressure by turning the steam output knob from the full open position, counter clockwise approximately 1/2 revolution. The steam output knob can be turned down further for delicate jobs that require very little pressure such as jewelry, fabrics, furniture, etc. (Fig.2)

OPERATION

GO TO VAPAMORE.COM TO SEE THE MR-1000 FORZA INSTRUCTIONAL VIDEO

ACCESSORIES / FLOOR CLEANING HEAD

Fig.1

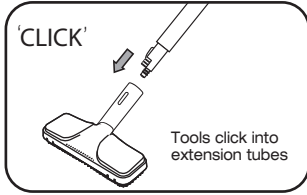

Attach the floor cleaning head to the end of the extension tube (use 1 to 2 tubes as desired). Ensure that the floor cleaning head clicks into place. (Fig.1)

The floor head smooth surface is used with the micro fiber pad for hard surface areas. Place the floor cleaning head on the micro fiber pad and secure the overhanging material under the clips located on each side of the floor cleaning head. (Fig.2)

Fig.2

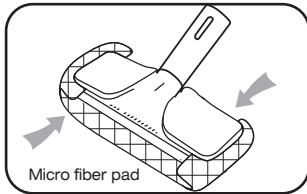

The floor head smooth surface is ideal for stone, tile, vinyl and wood floors along with cleaning washable walls and any hard surface. It can also be used to sanitize, deodorize, kill allergens, bed bugs and dust mites. Attach the micro fiber pad to allow the floor cleaning head to glide when using on carpet. (Fig.3)

Fig.3

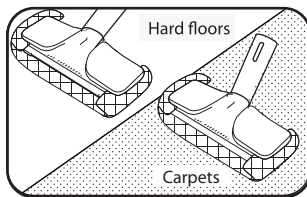

The floor head with bristles can be used on textured floors, cement or tile along with any uneven surface or where extra scrubbing strength is needed. **(with all bristle or brush tools, let the steam do the work with just light pressure applied to the brush)**

TRIANGLE CORNER BRUSH

Fig.4

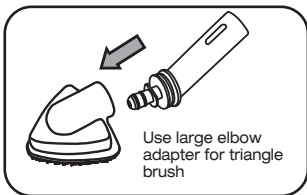

The triangle corner brush can be used on upholstery, carpets, and furniture along with textured floors, cement or tile along with any uneven surface or where extra scrubbing strength is needed. (Fig.4)

(with all bristle or brush tools, let the steam do the work with just light pressure applied to the brush)

DETAIL JET TOOL / JET NOZZLE

Fig.5

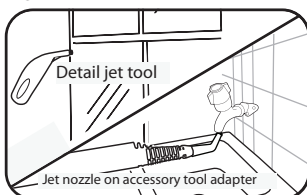

The detail jet tool can be attached directly to the steam gun or to any of the extension tubes. The jet nozzle attachment is used with the accessory tool adapter.

These tools are great for removing soap scum in the bath, shower, and faucets. Also for cleaning tight areas such as toilet seat hinges where high pressure steam can reach and blow out dirt and debris. These tools are most effective when applied direct to the surface being cleaned. The steam temperature will condense and cool within 1" of the tool tip. (Fig.5)

OPERATION

GO TO VAPAMORE.COM TO SEE THE MR-1000 FORZA INSTRUCTIONAL VIDEO

Fig.1

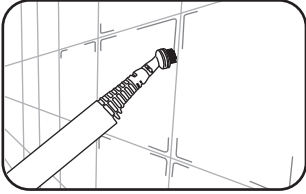

BRUSHES

There are 6 brush types supplied with the Vapamore MR-1000 Forza. The brushes attach to the accessory tool adapter by aligning the arrows and twisting to lock. Suggested uses (Metal brushes), Oven grills, BBQ grates, cement stains, machinery, and metal surfaces. (Nylon medium duty and large nylon brush), used for more sensitive materials such as blinds, carpet, furniture, air vents, shoe scuffs, soap scum. (Nylon grout brush), this brush is used for harder less sensitive areas such as grout lines on tile floors, stone, cement, and machinery.

Fig.2

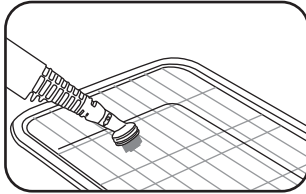

⚠ IMPORTANT : With all brushes it is important to not apply excessive pressure or force. This can cause failure of the detail adaptor or related parts. When using the brushes let the steam do the work and the brush to help agitate the stain or area being cleaned. (Fig.1/2)

Fig.3

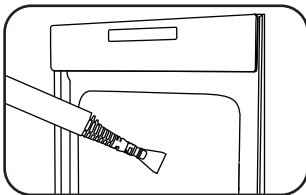

SCRAPER TOOL

The scraper tool can be used to defrost freezers, on oven walls and cook top surfaces to remove stuck on food. This tool is also good for removing wall paper, paint and shelf paper and gum. (Fig.3)

Fig.4

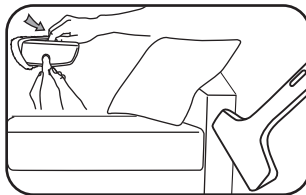

BED BUG / FABRIC TOOL

Start by installing the supplied cotton cover on the Bed bug / fabric tool. Now this tool can be used for steaming and sanitizing along with eliminating odors in garments, fabrics, furniture, curtains, drapes, etc. (Fig.4)

Bed bugs, allergens and mold:

Use this tool on bedding, pillows, and furniture by applying light pressure and slowly passing it along the surface to kill Bedbugs, dust mites and other allergens. (See bed bug - dust mite - allergens page for details) (Fig.4)

Fig.5

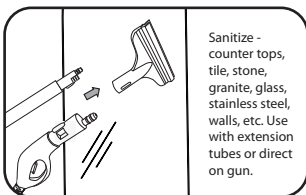

Sanitize - counter tops, tile, stone, granite, glass, stainless steel, walls, etc. Use with extension tubes or direct on gun.

SMOOTH SURFACE SQUEEGEE TOOL

Using the smooth surface squeegee tool is great for sanitizing kitchen and bathroom counter tops chemical free along with smooth surfaces such as stone, granite, wood, glass, tile and stainless steel. (Fig.5)

BEDBUG - DUST MITES - ALLERGENS

GO TO VAPAMORE.COM TO SEE THE MR-1000 FORZA INSTRUCTIONAL VIDEO

WHY USE STEAM?

The Vapamore MR-1000 Forza produces steam with an output temperature between 210° to 240° degrees. Pests such as bedbugs, dust mites and other allergens along with their eggs are killed on contact at a temperature of 180° degrees. Using steam is an extremely effective and chemical free way to kill these pest along with E. Coli, Salmonella, H1N1 and other bacteria or viruses without leaving any harmful chemical residue behind. The tools supplied with the Vapamore MR-1000 Forza allow you to treat all areas where these pests can hide such as bedding, sofas, furniture, pillows, carpet, cracks and crevices that are ideal hiding places for pests.

Fig.1

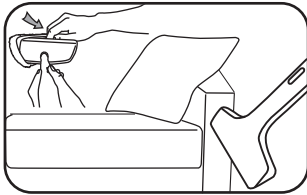

BEDDING / FURNITURE

The bed bug / fabric tool with cotton cover is ideal for treating bedding, furniture, pillows, and carpet areas around bed posts and base boards. Start by installing the supplied cotton cover on the clothes - fabric / smooth surface tool. Apply light consistent pressure and slowly pass it along the surface (1" per second) to insure the area being treated has a chance to come to full temperature killing pests and their eggs. (Fig.1)

Fig.2

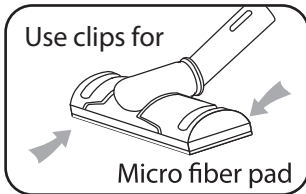

The floor cleaning head with micro fiber cover is also great for treating large surface areas such as bedding, furniture, and carpet areas. Start by installing the supplied micro fiber cover on the floor cleaning head. The micro fiber cover thermal core maintains full temperature during use and allows the floor cleaning head to glide over fabric or carpet. (Fig.2)

Fig.3

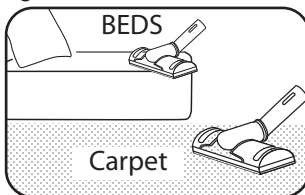

Apply light consistent pressure and slowly pass it along the surface (1" per second) to ensure the area being treated has a chance to come to full temperature, thereby killing pests and their eggs. (Fig.3)

Fig. 4

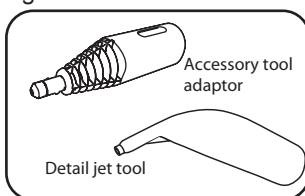

The accessory tool adaptor or the detail jet tool can be used on their own. These tools are great for cracks and crevices. Make sure to concentrate the steam directly on the area to be treated with as minimal distance as possible. The steam will condense and cool off and will not kill pests and their eggs if the jet tip is not directly on the surface being treated.

The accessory tool adaptor or the detail jet tool can be attached directly to the steam gun or to any of the extension tubes. (Fig.4)

CLEANING /STORAGE

GO TO VAPAMORE.COM TO SEE THE MR-1000 FORZA INSTRUCTIONAL VIDEO

CLEANING / MAINTENANCE

Always ensure before cleaning or maintaining the Vapamore MR-1000 Forza that it is switched off and unplugged from the wall outlet.

Only clean the outer surface with a water moistened cloth. Do not use any cleaning agents, abrasives or alcohol since they may damage the housing finish.

Clean the cold water tank fill screen at least once a quarter (every 3 months) depending on frequency of use to be sure there is no trapped debris in the screen. Remove the screen by pulling up and out of the fill neck. Wash the screen under running water then replace.

⚠ IMPORTANT: Never fill the cold water tank without this screen in place. Failure to do so can allow debris to enter the system and void the warranty.

The included micro fiber cover and cotton cover can be machine washed using normal detergents and wash cycle.

STORAGE / TRANSPORTING / SHIPPING

Fig.1

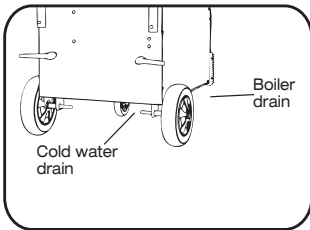

The cold water tank and main boiler tank should be emptied before storing for any extended period of time (30 days or more) or every 3 months of use to help remove any debris that may have collected in the tanks. Make sure the steamer is unplugged and completely cooled down before emptying the tanks. The cold water tank has a drain located on the underside closest to the right rear wheel. Remove the drain cap to drain the cold water tank then replace and tighten the cap. Do not overtighten the cap

as you may damage the seal. The boiler drain is located on the underside in the center of the steamer. The steamer **MUST** be 100% cooled down and have no pressure stored in the tank to remove this cap. Remove the drain cap to drain the boiler then replace and tighten the cap. Do not overtighten the cap as you may damage the seal. (Fig.1)

⚠ IMPORTANT: Never ship or transport the machine with water in the cold water tank. The cold water tank **MUST be completely emptied prior to shipping or transporting the machine. Failure to do so can cause water to enter the machines internal parts and void the warranty.**

ACCESSORIES

Make sure all the o-rings are in place on the accessory tools and adapters. A silicon lube can be used on these o-rings to help maintain a long use life.

Parts, extension tubes and accessories can be stored in the supplied accessory storage bag and the storage basket located on the back of the steamer. The steam gun and hose can remain plugged into the steamer and also be stored in the storage basket.

Replacement accessories and parts are available to order online at vapamore.com or by calling Vapamore at 480-951-8900.

TROUBLESHOOTING

GO TO VAPAMORE.COM TO SEE THE MR-1000 FORZA INSTRUCTIONAL VIDEO

PROBLEM?

What do I do if the machine or an accessory becomes damaged or broken?
Visit www.vapamore.com for a complete list of parts and accessories available for purchase or simply call us at 480-951-8900 or e-mail us at info@vapamore.com to purchase replacement parts or schedule a repair. "WE ARE HERE TO HELP."

⚠ IMPORTANT : Do not return to the place of purchase for warranty or repairs. Only Vapamore is authorized to facilitate all repairs to keep the highest quality and ETL standards. Repairs or tampering by any other party will void the Warranty.

⚠ NOTE: At first start up and when refilling the cold water tank when empty you will hear the pump fill the boiler from the cold water tank. Once the pump is running hold the steam gun trigger down for 15-20 seconds to release the air trapped in the boiler.

TROUBLESHOOTING

PROBLEM: Operating pilot lamp fails to light.

Cause: The steam cleaner is not plugged into a socket or is not switched on.

Solution: Insert the main plug into a socket or switch the steam cleaner on.

Cause: The socket is faulty.

Solution: Check the socket by unplugging the steam cleaner and plugging in a different appliance.

Cause: The protection circuit breaker has been tripped. Call us at 480-951-8900 or e-mail us at info@vapamore.com to schedule a repair.

Cause: One of the ETL protection devices has been triggered or the power cord has been damaged. Call us at 480-951-8900 or e-mail us at info@vapamore.com to schedule a repair.

PROBLEM: No steam is emitted when the steam button is pressed.

Cause: The main water tank and boiler are empty.

Solution: Fill tank with water.

Cause: The steam gun hose socket is not plugged in correctly.

Solution: Check and replug in the socket until the two locking tabs click.

PROBLEM: Only a very small amount of steam flows out.

Cause: The steam controller is set to minimum.

Solution: Turn the steam controller counter-clockwise until sufficient steam is emitted.

Cause: The internal parts have been clogged by debris or hard water build up.

Solution: Call us at 480-951-8900 or e-mail us at info@vapamore.com to schedule a repair.

⚠ IMPORTANT : To provide continued protection against risk of electric shock, connect to properly grounded outlets only. Not for space heating purposes .

TIPS

GO TO VAPAMORE.COM TO SEE THE MR-1000 FORZA INSTRUCTIONAL VIDEO

APPLICATION	STEAM VOLUME	ATTACHMENT	TECHNIQUE
FLOORS / CHEMICAL FREE CLEANING WITH NO RESIDUE LEFT BEHIND			
Vinyl Tile Or Vinyl Sheet	Medium - High	Floor Cleaning Head + Micro fiber + Extension Tubes + Nylon Brush.	Sweep or vacuum first. Steam mop with floor cleaning head and micro fiber cover. Corners and baseboards with nylon brush.
Stone Tile, Slate, Ceramic Tile, Grout	High	Floor Cleaning Head + Micro Fiber + Extension Tubes + Nylon Brush + Grout Brush + Nylon Brush Jet Nozzle	Sweep or vacuum first. Steam mop with floor cleaning head, heavy stains use without micro fiber cover. Corners and baseboards with nylon brush. Grout lines use grout brush and / or jet nozzle. Finish with floor cleaning head / micro fiber cover.
Smooth Surface Concrete	High	Floor Cleaning Head + Micro Fiber + Extension Tubes + Grout Brush + Nylon Brush + Metal Brush + Jet Nozzle	Sweep or vacuum first. Steam mop with floor cleaning head, heavy stains use without micro fiber cover. Corners and baseboards with nylon brush. Joint lines use grout or metal brush and / or jet nozzle. Finish with floor cleaning head / micro fiber.
Hardwood	Low - Medium	Floor Cleaning Head + Micro Fiber + Extension Tubes	Sweep or vacuum first. Steam mop with floor cleaning head and micro fiber cover.
CARPETS / SPOT TREATMENT			
Wall To Wall, Rugs, Spot Care	High	Nylon Brush + Jet Nozzle + Paper Or White Cotton Towel	Vacuum area first then steam using brush or jet. Use towels to blot stain away. Chemical cleaner can be used prior to steam treatment.
CARPETS / DEOTERIZE + KILL BEDBUGS - DUST MITES AND ALLERGENS			
Wall To Wall, Rugs	High	Floor Cleaning Head + Extension tubes + Micro Fiber + Jet Nozzle	Vacuum area first then steam using floor cleaning head with micro fiber cover. Pass slowly over area to allow heat to kill pests. Use jet nozzle for corners and cracks.
WALLS, CEILINGS			
Painted, Wood Paneling, Wallpaper	Low - Medium	Floor Cleaning Head + Extension tubes + Micro Fiber + Nylon Brush + Clothes / Fabric tool with cotton cover.	Painted, wood paneling, wallpaper walls are heat sensitive. Always test small area first and be careful not to over heat finish. Use Floor Cleaning head with micro fiber cover or clothes steamer with cotton cover. Use nylon brush for corners and stains.
Wallpaper Removal	High	Nylon Brush, Jet Nozzle, Extension Tubes + Smooth Surface Tool + Scraper	Use at full power to soften glue and remove wallpaper. Wallpaper stripper can be applied first.
Air Vents	Medium -High	Nylon Brush, Jet Nozzle, Extension Tubes, Cotton Towel	Clean using brush and jet tip. Wipe down with clean cotton towel.
UPHOLSTERY / SPOT TREATMENT			
Vinyl, Synthetic, Cotton	Medium - High	Nylon Brush, Jet Nozzle, Clothes Steamer, Cotton Cover, Cotton Towel	Test a small area first. Some synthetic materials will not handle high heat. Use nylon brush with soft pressure for larger stains and jet tip for small stains. Blot with cotton towel. Use clothes steamer with cotton cloth to go over all surfaces to deoterize.
Leather	Low	Clothes Steamer, Cotton Cover, Cotton Towel	Test a small area first. Steam over stained area and then blot with cotton towel. Use clothes steamer with cotton cloth to go over all surfaces to deoterize.
UPHOLSTERY / KILL BEDBUGS - DUST MITES AND ALLERGENS			
Vinyl, Synthetic, Cotton	Medium - High	Jet Nozzle, Clothes Steamer, Cotton Cover	Test a small area first. Some synthetic materials will not handle high heat. Use clothes steamer with cotton cover and slowly pass over area to allow heat to kill pests. Use jet nozzle for cracks and corners.

TIPS

GO TO VAPAMORE.COM TO SEE THE MR-1000 FORZA INSTRUCTIONAL VIDEO

APPLICATION	STEAM VOLUME	ATTACHMENT	TECHNIQUE
WINDOW BLINDS			
Levolor, Venetian, Horizontal, Vertical	Low-Medium	Nylon Brush, Jet Nozzle, Detail Nozzle, Extension Tubes, Cotton Towel	Dust area first. Thin plastic blinds may not be able to handle heat from the steam. Test a small area first. Use jet or detail nozzle from 4" away. Wipe off with cotton towel.
GLASS			
Windows, Mirrors	Medium	Smooth Surface Squeegee, Extension Tubes, Nylon Brush, Paper Towels	Pre-steam glass from 6" away to heat glass. Use brush for edges and bases. Finish with window cleaner squeegee. Do not use if temperature is under 32 degrees to prevent cracking.
Window Screens, Window Frames	Medium -High	Detail Nozzle, Nylon Brush, Extension Tubes	Steam area with detail nozzle. Use brush for edges and corners.
KITCHENS			
Stove Tops, Ovens	Medium - High	Nylon Brush, Brass Brush, Extension Tubes, Paper towels	Use nylon brush over all surfaces and brass brush for interior oven grates. Wipe down with paper towels
Small Appliances	Medium	Nylon Brush, Detail Nozzle, Paper towels	Use brush over all areas and detail nozzle for small corners and seems. Wipe down with paper towels.
Sinks, Faucets, Drains	Medium - High	Nylon Brush, Detail Nozzle, Paper towels	Use brush over all areas and detail nozzle for small corners and seems. Wipe down with paper towels.
Counter Tops	Low- Medium	Smooth Surface Squeegee, Nylon Brush, Detail Nozzle, Paper towels	Use brush over all areas and detail nozzle for small corners and seems. Use smooth surface squeegee to sanitize counter tops by slowly passing over area then wipe area with paper towel for chemical free cleaning.
BATHROOM			
<small>(NOTE: HARD WATER AND CALCIUM STAINS CAN ONLY BE REMOVED WITH CHEMICALS.)</small>			
Tile, Grout	Medium - High	Floor Cleaning Head + Micro Fiber + Extension Tubes + Grout Brush + Jet Nozzle	Sweep or vacuum first. Steam mop with floor cleaning head, heavy stains use without cotton cover. Corners and baseboards with nylon brush. Grout lines use grout brush and / or jet nozzle .Finish with floor cleaning head with micro fiber.
Porcelain Toilets, Chrome Fixtures	Medium - High	Nylon Brush, Detail Nozzle, Paper towels	Use brush over all areas and detail nozzle for small corners, hinges, and seems. Wipe down with paper towels.
Shower, Tubs, Doors	Medium	Nylon Brush, Detail Nozzle, Extension Tubes, Paper towels	Use brush over all areas and detail nozzle for small corners and seems. Wipe down with paper towels.
AUTO, MOTORCYCLE, MARINE			
Interior Areas	Medium - High	Nylon Brush, Jet Nozzle, Clothes Steamer, Cotton Cover, Cotton Towel	Test a small area first. Some synthetic materials will not handle high heat. Use nylon brush with soft pressure for larger stains and jet tip for small stains. Blot with cotton towel.
Detailing, Exterior, Engine	Medium - High	Nylon Brush, Detail Nozzle, Jet Nozzle	Use brush over all areas and detail nozzle for small detail areas.

NEED HELP?

Visit www.vapamore.com to see video demonstrations and tips along with full details or simply call us at 480-951-8900 or E-mail us at info@vapamore.com
WE ARE HERE TO HELP..



Lifetime Limited Warranty for the Vapamore MR-1000 Forza Steam Cleaner

(Overview and terms of the Limited Lifetime Warranty)

Coverage:

1: Lifetime parts and labor on the boiler, heating element and all internal electronics.

The Vapamore MR-1000 Forza Steam Cleaning System boiler tank, heating element and all internal electronic parts are lifetime warranted to be free from defects in material and workmanship when utilized by the original purchaser only. This warranty does not cover damage due to hard water calcium or mineral build up on internal parts including but not limited to the boiler, heating element, solenoid, pump, internal valves and fittings.

2: One (1) year parts and labor on accessories and housing.

The Vapamore MR-100 Steam Cleaning System accessories and housing are warranted to be free from defects in material and workmanship for a period of one (1) year from the date of purchase when utilized by the original purchaser only. This does not include replacement of items due to wear including but not limited to the Floor Brush, Nylon Brush, Grout Brush, Metal Brush, Jet tip, Clothes Steamer Cotton Cover, Floor Brush Cotton / Micro Fiber Cover.

For this warranty to apply the original purchaser must return the warranty registration form (included in the original packaging or available online at vapamore.com) along with a copy of the original purchase receipt to Vapamore 7343 E. Adobe Dr. Suite 140, Scottsdale, AZ 85255 within 15 days from the original purchase date.

Should any defect covered by the terms of this lifetime limited warranty be discovered, Vapamore will repair or replace any defective part provided the unit is returned by the original purchaser listed on the warranty form on file.

The liability under this warranty is limited solely to the cost of the replacement parts or the complete unit at the discretion of Vapamore. This warranty is void if damage is resulting from accident, misuse, improper operation, unauthorized repair or alteration, tampering, substance other than clean water used in the boiler tank, hard water calcium or mineral build up, or damages accruing in transit. This warranty does not cover any shipping fees to or from our facility.

This warranty is extended to the original purchaser only and excludes all other legal and / or conventional warranties. The responsibility of Vapamore, if any, is limited to the specific obligations expressly assumed by it under the terms of the lifetime limited warranty. In no event is Vapamore liable for incidental or consequential damages of any kind whatsoever.

Customer is responsible for all shipping fees to and from our facility. Carefully pack returning items for repair to avoid damage in transit. Main water tank must be empty of all water before shipping. Failure to do so will void this warranty. Be sure to include in the box all your contact information including name, phone number, e-mail address and shipping address along with a prepaid return ship tag from UPS or Fed Ex. Vapamore does not ship and will not accept items sent via USPS. Contact Vapamore at 480-951-8900 or e-mail info@vapamore.com for making arrangements to return items for repair or service. Vapamore is not responsible for any shipping cost to or from our facility.

Vapamore®
tel. 480-951-8900 / fax. 480-951-8902
www.vapamore.com

CONSIGNES DE SECURITE

Aller sur www.vapamore.com pour voir la vidéo d'instructions du MR-1000 Forza



ATTENTION : LE NON SUIVI DES CONSIGNES DE SÉCURITÉ ET PRÉCAUTIONS PEUT ENTRAÎNER DES DOMMAGES PERMANENTS ET L'ANNULATION DE LA GARANTIE DU PRODUIT.

1. Ne pas laisser le nettoyeur vapeur sans surveillance lorsqu'il est branché au mur. Le débrancher quand il n'est pas utilisé.
2. Pour éviter toute électrocution, utiliser avec une prise à trois fiches.
3. Ne pas utiliser comme jouet. Une grande attention est nécessaire lorsque l'appareil est utilisé près d'enfants.
4. Utiliser uniquement comme indiqué dans le manuel.
5. Ne pas utiliser avec un câble d'alimentation ou une prise endommagée. Si le câble d'alimentation et/ou la prise sont endommagés, les faire remplacer par Vapamore pour éviter dommages ou risque d'incendie.
6. Ne pas tirer ou porter l'appareil par le câble d'alimentation, ne pas l'écraser, ne pas le mettre en contact avec des surfaces chaudes ou tranchantes.
7. Ne pas débrancher l'appareil en tirant sur le câble d'alimentation.
8. Ne pas toucher l'appareil ni la prise avec les mains humides.
9. Ne pas tirer ou traîner l'appareil par le pistolet ou le tuyau.
10. Utiliser uniquement la poignée pour transporter le nettoyeur vapeur.
11. Éteindre l'appareil avant de le débrancher.
12. Le nettoyeur vapeur doit être sur une surface plane pendant l'utilisation.
13. Ne pas utiliser de rallonge électrique.
14. Ne pas tenter de déboucher l'appareil avec des objets pointus qui pourraient causer des dommages.
15. Ranger le nettoyeur à l'intérieur après utilisation afin d'éviter tout accident.
16. Toujours utiliser le voltage approprié pour éviter de causer des dommages au nettoyeur vapeur et blesser l'utilisateur. Le voltage approprié est indiqué sur l'étiquette.
17. Vider le réservoir d'eau avant tout transport ou d'envoyer l'appareil.
18. Un incident peut survenir si le nettoyeur vapeur passe sur le câble d'alimentation.
19. Les accessoires chauffent pendant l'utilisation. Laisser refroidir avant manipulation.
20. Ne jamais immerger le nettoyeur vapeur dans de l'eau ou autre liquide.
21. Protéger le nettoyeur vapeur de la pluie et de l'humidité. L'appareil n'est pas adapté à un usage extérieur.
22. N'utiliser l'appareil que dans des endroits qui ne contiennent ni eau ou autre liquide.
23. Ne pas utiliser l'appareil quand il n'y a pas d'eau dans le réservoir. Toujours vérifier que le réservoir contient de l'eau.
24. Utiliser exclusivement de l'eau distillée. L'utilisation de l'eau du robinet peut entraîner un amas de calcium et minéral qui annulerait la garantie.
25. Ne jamais utiliser d'additifs tels que parfums, détachants, ou autres produits chimiques dans le réservoir. Ils sont dangereux et peuvent causer des dommages à l'appareil et annuleraient la garantie.
26. Toujours débrancher le câble d'alimentation de la prise de courant et laisser refroidir complètement le nettoyeur vapeur avant de le ranger.
27. Ne pas trop remplir le réservoir. Ne pas dépasser le niveau maximum. Utiliser l'entonnoir fourni.
28. S'assurer que le bouchon du réservoir est correctement fermé avant utilisation.
29. Vider le réservoir si l'appareil est rangé (voir nettoyage et rangement).
30. Ne toucher aucune partie chaude de l'appareil. Il est normal que nettoyeur vapeur chauffe pendant l'utilisation.
31. Ne pas utiliser le nettoyeur vapeur sur des vêtements pendant qu'ils sont portés.
32. La force et la chaleur du nettoyeur vapeur peuvent avoir un effet adverse sur certains matériaux. Toujours tester préalablement sur une petite surface l'effet du nettoyeur vapeur.
33. Toujours joindre les consignes de sécurité et le manuel d'instruction en cas de prêt de l'appareil à un tiers.
34. Ne jamais diriger le nettoyeur vapeur vers des personnes, animaux ou plantes (risque de brûlure) ! Ne pas diriger l'appareil vers des systèmes électriques.
35. Ne jamais laisser l'appareil sans surveillance lorsqu'il est en marche. Toujours éteindre l'appareil et le débrancher de la prise murale quand il est sans surveillance.
36. Le nettoyeur vapeur est équipé d'un thermostat et d'une protection thermique pour la surchauffe.

VUE D'ENSEMBLE DES ACCESSOIRES

Aller sur www.vapamore.com pour voir la vidéo d'instructions du MR-1000 Forza

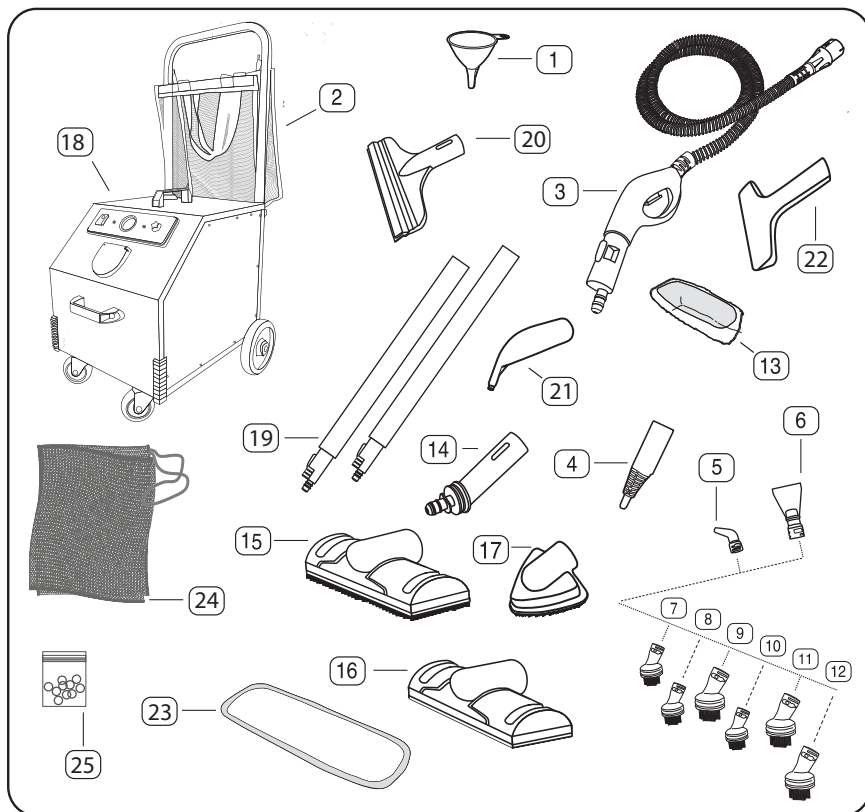

LISTE DES ACCESSOIRES

- 1 Entonnoir
- 2 Panier à mailles
- 3 Pistolet à vapeur avec tuyau et connecteur
- 4 Embout de fixation des accessoires (adaptateur)
- 5 Accessoire tuyau jet
- 6 Grattoir pour détails x2
- 7 Brosse en nylon pour joints x4
- 8 Brosse taille moyenne en nylon x4
- 9 Grande brosse en nylon x4
- 10 Petite brosse en laiton x4
- 11 Grande brosse en laiton x4
- 12 Grande brosse en acier x4
- 13 Applicateur en coton x4
- 14 Adaptateur grande taille coude
- 15 Accessoire brosse pour les sols
- 16 Accessoire pour les sols pour surfaces lisses
- 17 Brosse triangulaire pour les coins.
- 18 Nettoyeur vapeur
- 19 2 tubes d'extension
- 20 Grattoir pour surfaces lisses

- 21 Tuyau jet pour détails.
- 22 Accessoire pour punaises de lit / tissus
- 23 Chiffon en microfibre pour les sols x4
- 24 Sac de rangement des accessoires
- 25 Set de joints de remplacement
- 26 Outils et vis pour l'assemblage (non illustrés)

SPECIFICATIONS TECHNIQUES

Modèle: MR-1000 Forza
Alimentation électrique: 120V - 60Hz
Puissance de chauffage: 1900W - 15AMP
Vapeur sous pression: 6 BAR - 90 PSI Peak
Volume du réservoir d'eau: 8 litres - 2.1 Gal
Volume du réservoir chauffant: 4 litres - 1.06 Gal
Temps de chauffe: 15 minutes
Température d'ébullition: 160C - 320 F
Température de la vapeur à la sortie du tuyau: 140C - 284F Peak
Longueur câble d'alimentation: 762cm - 25ft
Longueur tuyau vapeur: 244cm - 8ft
Poids brut: 28.4kg - 62lbs

ASSEMBLAGE DU NETTOYEUR VAPEUR

Aller sur www.vapamore.com pour voir la vidéo d'instructions du MR-1000 Forza

Ouvrir l'emballage. Les pièces à installer sont : les roues avant et arrière, le panier de rangement avec poignées, la poignée frontale pour le transport, et les attaches du câble d'alimentation.

Fig.1

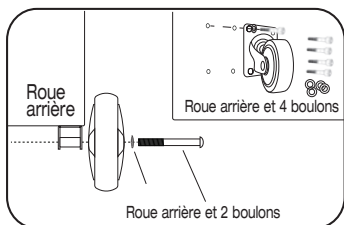

INSTALLATION DES ROUES AVANT ET ARRIERE

Installer les roues avant à l'aide des outils, des boulons de roue et de inclus. Il y a 4 (quatre) boulons par roue. (Fig 1). Installer les roues arrière à l'aide des outils, des boulons de roue, des rondelles, et des écrous de blocage. Le boulon de roue doit être insérer dans la roue, puis dans l'attache du nettoyeur vapeur. Après mise en place, insérer la et l'écrou de blocage. Bien serrer. (Fig 1)

Fig.2

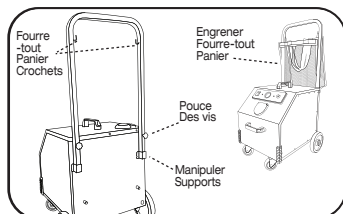

PANIER ET POIGNEES VERTICALES

Le panier de transport est utilisé pour les pièces et les accessoires et dispose de deux grandes poignées de transport afin que les articles puissent être transportés séparément de la machine. Il y a aussi de petits cerceaux situés sur le panier de transport à suspendre à la poignée du fourre-tout en forme de U. Faites glisser les crochets situés sur la poignée du sac en U à travers les petits cerceaux du panier de transport pour les suspendre. Voir photo B. La poignée du fourre-tout en forme de U s'installe à l'arrière de la machine en la faisant glisser dans les supports situés à l'arrière du boîtier de la machine, puis se fixe au boîtier de la machine à l'aide des vis à tête fournies. (Fig 2)

Fig.3

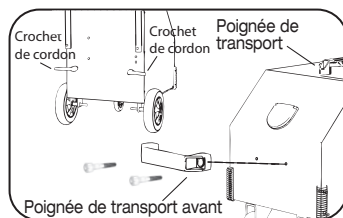

POIGNEE DE TRANSPORT FRONTALE ET ATTACHES CORDON D'ALIMENTATION

Fixer la poignée de transport frontale à l'aide des 2 boulons inclus, visser à l'aide la clé Allen incluse. Visser les attaches du cordon d'alimentation aux tétons localisés à l'arrière de la machine. Faire pression pour les fixer. Pour effectuer une rotation des attaches, tirer et tourner. Cette fonction permet de faciliter l'utilisation du câble d'alimentation. Utiliser la bande Velcro pour sécuriser le câble d'alimentation pendant le transport. (Fig 3).

NOTE : A la première utilisation, et lors du remplissage du réservoir d'eau froide, vous entendrez la pompe remplissant le réservoir chauffant depuis le réservoir d'eau froide. Une fois la pompe prête à l'utilisation, appuyer 15-20 secondes sur la gâchette du pistolet à vapeur pour évacuer l'air enfermé dans le réservoir chauffant.

NOTE : Vapamore ne peut être tenu responsable pour les dommages d'objets, matériaux, personnes, animaux ou plantes dus à une mauvaise utilisation du nettoyeur vapeur ou à une intolérance à la vapeur.

ACCESSOIRES ET OUTILS

Aller sur www.vapamore.com pour voir la vidéo d'instructions du MR-1000 Forza

⚠ **IMPORTANT** : Ne jamais utiliser l'appareil à vapeur sans eau dans le réservoir principal.

Fig.1

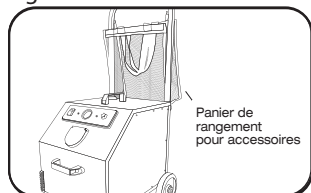

ACCESSOIRES

Le MR-1000 Forza comprend un panier en filet et sac de rangement en filet pour transporter des pièces et des accessoires. le panier en filet peut être retiré des crochets sur la poignée de la machine grandes portées pour transporter des pièces et des accessoires séparé de la machine. Le manche peut aussi être se retire facilement pour faciliter le transport ou le stockage. (Fig. 1)

Fig.2

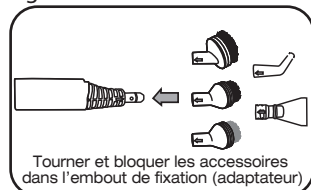

L'embout de fixation (#4 de la liste des accessoires), est nécessaire pour l'utilisation du tuyau jet, du grattoir, de toutes les brosses rondes (#5 à 12 de la liste des accessoires). Pour le fixer, aligner la flèche de l'accessoire avec la flèche de l'adaptateur et tourner pour mettre en place et bloquer. L'adaptateur se fixe directement au pistolet à vapeur et peut aussi être relié aux tubes d'extension (Fig. 2 et 3)

Fig.3

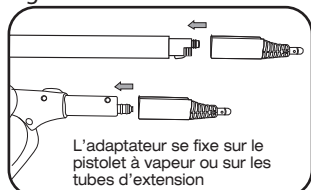

Le grand adaptateur coude (#14 de la liste des accessoires) est nécessaire pour l'utilisation des accessoires de sols ou de la brosse triangulaire (#15 - 17 de la liste des accessoires). Orienter l'adaptateur coude vers le bas, puis l'insérer complètement dans les accessoires pour les sols ou la brosse triangulaire. Tourner pour bloquer. L'insertion, le blocage et la rotation du grand adaptateur coude ne peut s'effectuer que si il est orienté vers le bas. Le mouvement de rotation s'effectue pendant l'utilisation. Le grand adaptateur coude peut être utilisé directement avec le pistolet à vapeur ou avec les tubes d'extension (Fig. 4)

Fig.4

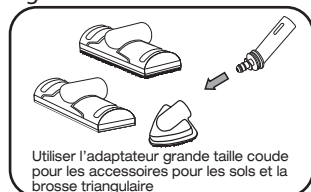

Le grattoir pour surfaces lisses, le tuyau jet pour détails, et l'accessoire pour punaises de lit / tissus (#20 - 22 de la liste des accessoires) peuvent être connectés directement avec le pistolet à vapeur ou les tubes d'extension (Fig. 5)

Fig.5

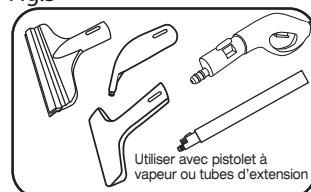

PISTOLET A VAPEUR ET TUBES D'EXTENSION

Le pistolet à vapeur se connecte à l'ouverture située sur le devant du nettoyeur vapeur. Ecarter le protecteur de poussière et introduire fermement le connecteur du tuyau dans l'ouverture jusqu'à ce que les deux onglets soient en place et s'enclenchent par un clic. Pour retirer le tuyau à vapeur, appuyer sur les deux onglets et tirer pour le sortir de la prise vapeur.

Fig.6

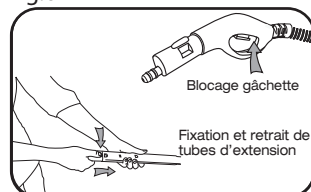

Le pistolet à vapeur à une gâchette et un loquet de blocage (ON) situé derrière la gâchette. Ce loquet permet d'avoir un flot de vapeur en continu sans avoir à garder la gâchette appuyée. Pour utiliser cette fonction, appuyer sur la gâchette et faire glisser le loquet en même temps pour maintenir la gâchette.

Les tubes d'extensions peuvent être utilisés pour les sols ou les surfaces difficiles d'accès. Les tubes d'extension s'enclenchent dans le pistolet à vapeur en poussant jusqu'au clic (Fig. 6)

REPLISSAGE ET UTILISATION

Aller sur www.vapamore.com pour voir la vidéo d'instructions du MR-1000 Forza

FONCTION GENERALE: Le MR-1000 Forza a un flot continu de vapeur par l'utilisation d'un réservoir d'eau froide d'une capacité de 4.2 litres qui remplit le réservoir chauffant quand nécessaire pour créer de la vapeur. Dès la mise en marche, et pendant l'utilisation, le réservoir chauffant va s'alimenter avec l'eau du réservoir d'eau froide pour maintenir un flot constant de vapeur. Dès que le niveau d'eau des deux réservoirs atteint un niveau bas d'eau, le voyant jaune de remplissage s'allume et un bip sonore se fait entendre signalant l'utilisateur de remplir le réservoir d'eau froide. Le réservoir chauffant s'arrête automatiquement lorsqu'il atteint 6 bars (juste au-delà de 90psi). La pression de la vapeur fluctue durant l'utilisation selon les cycles du réservoir chauffant.

- ⚠ **IMPORTANT:** N'utiliser que de l'eau distillée sans additifs d'aucune sorte tels que parfum ou détergents. L'utilisation d'additifs peut causer des dommages et annulerait la garantie.
- ⚠ **IMPORTANT:** Utiliser exclusivement de l'eau distillée. L'utilisation de l'eau du robinet peut boucher les composants internes, les endommager, et annuler la garantie.
- ⚠ **IMPORTANT:** Le goulot de remplissage du réservoir d'eau froide a un écran de protection afin d'éviter que des débris atteignent les composants internes du nettoyeur vapeur. Ne jamais remplir le réservoir sans s'assurer que l'écran est en place ou la garantie serait annulée.

Fig.1



Remplissage du réservoir d'eau : Retirer le bouchon en caoutchouc localisé sur le dessus de la machine. A l'aide de l'entonnoir, remplir le réservoir 4.2 litres ou, remplir jusqu'au milieu du goulot de remplissage (Fig. 1)

Fig.2

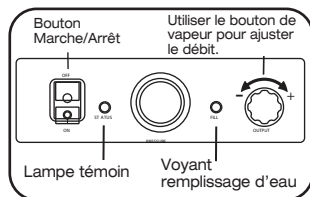

S'assurer que le pistolet à vapeur avec tuyau est connecté au nettoyeur vapeur avant allumage. Brancher la machine dans une prise à trois fiches et mettre en marche. Au commencement, vous entendrez la pompe remplissant le réservoir chauffant depuis le réservoir d'eau froide. Une fois la pompe prête à l'utilisation, appuyer 15-20 secondes sur la gâchette du pistolet à vapeur pour évacuer l'air enfermé dans le réservoir chauffant. Quand le réservoir est rempli, la pompe va s'arrêter et le voyant rouge va s'allumer indiquant que le réservoir chauffant chauffe l'eau. Dès que le réservoir chauffant est à température d'utilisation, le voyant

témoin devient vert indiquant que le nettoyeur vapeur est prêt à l'emploi (le temps de chauffe depuis l'allumage est d'environ 15 minutes). *Le voyant passe de vert à rouge pendant l'utilisation selon les cycles de chauffe pour maintenir la température.

Pendant l'utilisation du nettoyeur vapeur, le réservoir chauffant va se remplir avec l'eau du réservoir d'eau froide. Dès que le niveau d'eau des deux réservoirs atteint un niveau bas d'eau, le voyant jaune de remplissage s'allume et un bip sonore se fait entendre signalant l'utilisateur de remplir le réservoir d'eau froide. Remettre de l'eau dans le réservoir d'eau. Retirer le bouchon en caoutchouc et remplir jusqu'au milieu du goulot avec l'écran de protection. (Fig. 2)

Le MR-1000 Forza a une industrie de haute vapeur d'une force de pression de 90psi. Dans les situations où le besoin de haute pression de vapeur est court, régler le bouton de vapeur sur maximum. Pour de plus larges surfaces de nettoyage qui nécessitent un flot de vapeur constant, il est nécessaire de réduire la force d'émission de vapeur en tournant le bouton de vapeur dans le sens inverse des aiguilles d'une montre d'un demi tour environ. La vapeur peut être diminuée pour les travaux délicats qui requièrent peu de pression, tels que bijoux, tissus, meubles, etc, et ce, en tournant davantage le bouton de vapeur. (Fig. 2)

UTILISATION

Aller sur www.vapamore.com pour voir la vidéo d'instructions du MR-1000 Forza

ACCESSOIRES / ACCESSOIRE POUR LES SOLS

Fig.1



Fixer l'accessoire pour les sols au bout du tube d'extension (utiliser de 1 à 2 tubes selon besoin). S'assurer que l'accessoire soit bien en place (clic). (Fig. 1)

L'accessoire pour les sols est utilisé avec le chiffon en microfibre pour les surfaces dures. Placer l'accessoire pour les sols sur le chiffon microfibre, et placer l'excédent de tissu sous les attaches situées sur la droite et la gauche de l'accessoire pour les sols. (Fig. 2)

Fig.2

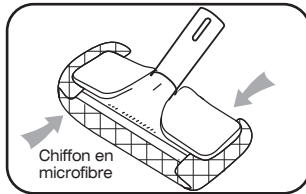

L'accessoire pour les sols est idéal pour le carrelage, la pierre, le vinyle et les parquets en bois, ainsi que les murs lavables et toutes surfaces dures. Il peut aussi être utilisé pour désinfecter, désodoriser et éliminer les allergènes, les punaises des lits et les acariens. Utiliser le chiffon microfibre sur les tapis pour permettre à l'accessoire des sols de glisser. (Fig. 3)

Fig.3

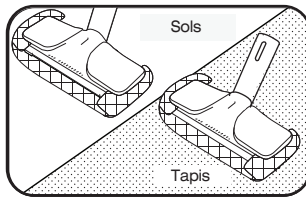

La brosse pour les sols peut être utilisée sur des sols à reliefs, carrelages, ciment, tout autre sol non lisse, ou des surfaces où un nettoyage plus intense est nécessaire. (Avec les accessoires brosses, laisser la vapeur faire le travail. N'appliquer qu'une faible pression sur la brosse).

BROSSE TRIANGULAIRE POUR COIN

Fig.4

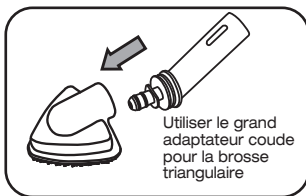

La brosse triangulaire peut être utilisée sur de la tapisserie, des tapis et des meubles, des sols non lisses, du ciment, du carrelage, ou des surfaces où un nettoyage plus intense est nécessaire. (Fig. 4) (Avec les accessoires brosses, laisser la vapeur faire le travail. N'appliquer qu'une faible pression sur la brosse).

EMBOUT DE FIXATION (ADAPTATEUR) / TUYAU JET

Fig.5



L'embout de fixation (adaptateur) peut être utilisé fixé directement au pistolet à vapeur ou relié aux tubes d'extension. Le tuyau jet est utilisé avec l'embout de fixation (adaptateur).

Ces outils sont parfaits pour retirer la couche de savon dans la baignoire, la douche ou autour des lavabos, mais aussi pour nettoyer les surfaces étroites telles que les charnières de toilettes que la vapeur à haute pression peut atteindre et faire disparaître saleté et débris. Ces accessoires sont plus efficaces si appliqués directement sur la surface à traiter. La vapeur se condense et refroidit à 2.5cm de la sortie du tuyau. (Fig. 5)

UTILISATION

Aller sur www.vapamore.com pour voir la vidéo d'instructions du MR-1000 Forza

Fig.1

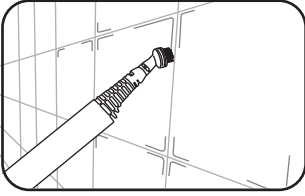

BROSSES

Six brosses sont fournies avec le Vapamore MR-1000 Forza. Les brosses s'attachent à l'adaptateur en alignant les flèches et en tournant pour bloquer. Utilisations suggérées: Brosse en acier: Grilles de fours et de BBQ, taches de ciment, machinerie et surfaces en métal. Brosses moyenne et large en nylon : Pour les surfaces plus fragiles telles que vénitiennes, tapis, meubles, ventilations, marques sur les chaussures, dépôt de savon. Brosse en nylon pour joints: Cette brosse est utilisée pour des surfaces dures et moins sensibles telles que les joints de carrelage, la pierre, le ciment et la machinerie.

Fig.2

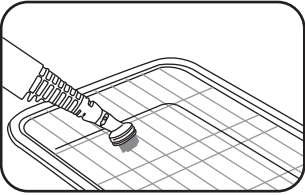

IMPORTANT: Concernant toutes les brosses: Il est important de ne pas appliquer trop de force ou de pression, ceci pouvant endommager l'accessoire ou l'adaptateur. Lors de l'utilisation des brosses, laisser la vapeur faire le travail, et utiliser la brosse pour aider à frotter la tache ou la surface à nettoyer. (Fig. 1 et 2)

Fig.3

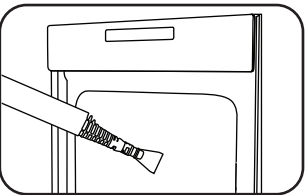

GRATTOIR

Le grattoir peut être utilisé pour dégivrer les congélateurs, nettoyer les parois des fours, les cuisinières pour retirer de la nourriture collée, gommages à mâcher, et pour retirer du papier peint mural ou d'étagère. (Fig. 3)

Fig.4

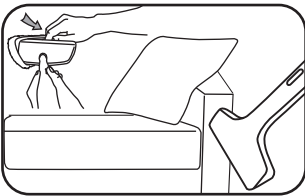

PUNAISES DES LITS - APPLICATEUR EN COTON

Installer d'abord l'applicateur en coton sur l'accessoire pour punaises de lit / tissus. Cet accessoire peut être utilisé pour vaporiser et désinfecter, tout en éliminant les odeurs des vêtements, tissus, meubles, rideaux, etc. (Fig. 4)

Fig.5

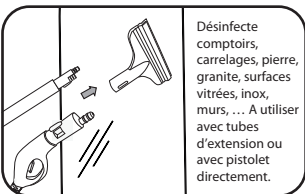

Désinfecte comptoirs, carrelages, pierre, granite, surfaces vitrées, inox, murs, ... A utiliser avec tubes d'extension ou avec pistolet directement.

GRATTOIR POUR SURFACES LISSES

Cet accessoire est parfait pour désinfecter cuisines et comptoirs de salles de bains sans produits chimiques, mais aussi des surfaces lisses comme la pierre, le granite, le bois, le verre, le carrelage et l'acier. (Fig. 5)

PUNAISES DES LITS – ACARIENS – ALLERGENES

Aller sur www.vapamore.com pour voir la vidéo d'instructions du MR-1000 Forza

POURQUOI UTILISER LA VAPEUR?

Le Vapamore MR-1000 Forza produit une vapeur d'une température de 210/240 degrés. Les insectes tels que punaises des lits, acariens et autres allergènes ainsi que leurs œufs sont tués au contact d'une température de 180 degrés. La vapeur est un excellent moyen, et ce, sans produits chimiques, d'éliminer ces insectes ainsi que le E. Coli, la salmonelle, le H1N1 et autres bactéries et virus sans laisser aucun résidu chimiques nocifs après utilisation. Les accessoires fournis avec le Vapamore MR-1000 Forza vous permettent de traiter toutes les surfaces où ces insectes se réfugient, telles que literies, divans, meubles, coussins, tapis, fissures.

LITERIE – MEUBLES

Fig.1

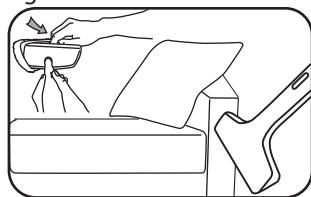

L'accessoire de surface pour les punaises de lit - tissu et son applicateur en coton est idéal pour le traitement de la literie, des meubles, des coussins, des plinthes, et des surfaces de tapis autour des lits. Installer d'abord l'applicateur en coton sur l'accessoire de surface pour vêtements - tissus. Appliquer une pression légère mais constante en passant doucement l'appareil sur la surface (2.5cm par seconde) afin de s'assurer que la surface traitée reçoive la température totale tuant ainsi insectes et œufs. (Fig. 1)

Fig.2

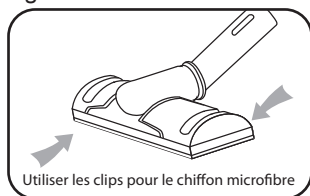

L'accessoire de surface pour les sols avec le chiffon en microfibre est parfait pour traiter les grandes surfaces telles que les tapis, la literie et les meubles. Installer d'abord le chiffon microfibre fourni sur l'accessoire de surface pour les sols. Le noyau thermique du chiffon microfibre maintient la température optimale pendant l'utilisation et permet à l'accessoire de glisser sur les tissus ou tapis. (Fig. 2)

Fig.3

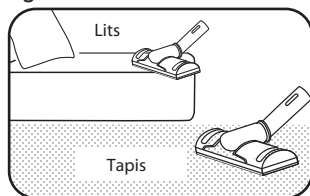

Appliquer une pression légère mais constante en passant doucement l'appareil sur la surface (2.5cm par seconde) afin de s'assurer que la surface traitée reçoive la température optimale tuant ainsi insectes et œufs. (Fig. 3)

Fig. 4

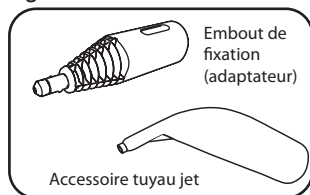

L'embout de fixation (adaptateur) et le tuyau jet peuvent être utilisés seuls. Ces accessoires sont parfaits pour les fissures. Attention de bien concentrer la vapeur directement sur la surface à traiter en étant le plus près possible. Si le jet n'est pas dirigé directement vers la surface à traiter, la vapeur refroidit et condense et ne permettra pas de tuer les insectes ni leurs œufs.

L'adaptateur ou le tuyau jet peut être utilisé seul, attaché au pistolet à vapeur, ou avec les tubes d'extension. (Fig. 4)

NETTOYAGE / RANGEMENT

Aller sur www.vapamore.com pour voir la vidéo d'instructions du MR-1000 Forza

NETTOYAGE / ENTRETIEN

Toujours s'assurer, avant le nettoyage et l'entretien du Vapamore MR-1000 Forza, qu'il est éteint et débranché de la prise murale.

Nettoyer l'extérieur de l'appareil seulement à l'aide d'un chiffon légèrement humidifié à l'eau. Ne pas utiliser d'agents nettoyants, d'abrasifs ni d'alcool car ils pourraient endommager la finition extérieure de l'appareil.

Dépendant de la fréquence d'utilisation, nettoyer l'écran de protection (filtre) du réservoir d'eau au moins tous les trois mois pour s'assurer qu'aucun débris n'est pris dans l'écran de protection. Retirer le filtre en le tirant en dehors du goulot. Nettoyer le filtre sous l'eau claire et le remettre en place.

IMPORTANT : Ne jamais remplir le réservoir d'eau froide sans l'écran de protection en place (filtre), certains débris pourraient entrer dans la machine et cela annulerait la garantie.

Le chiffon en microfibre et l'applicateur en coton fourni avec l'appareil est lavable en machine en cycle normal. Utiliser une lessive habituelle.

RANGEMENT / TRANSPORT / EXPEDITION

Fig.1

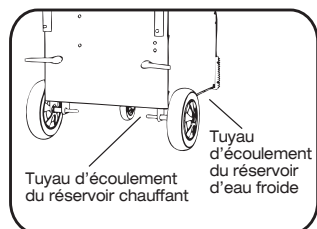

Le réservoir d'eau froide et le réservoir chauffant doivent être vidés avant de les ranger pour une longue période (30 jours ou plus), ou tous les trois mois pour enlever tout dépôt de débris éventuels du réservoir. Pour vider le réservoir, s'assurer que l'appareil est débranché et totalement froid. Le réservoir d'eau a un tuyau d'écoulement situé sous le nettoyeur vapeur près de la roue droite. Retirer le bouchon pour vidanger le réservoir d'eau froide puis remettre le bouchon en place fermement sans trop forcer pour le pas endommager le joint.

Le tuyau d'écoulement du réservoir chauffant est situé sous la machine au milieu. Le nettoyeur vapeur **DOIT** être complètement froid et vider de toute vapeur / pression avant de d'ouvrir le bouchon. Retirer le bouchon pour vidanger le réservoir chauffant puis remettre le bouchon en place fermement sans trop forcer pour ne pas endommager le joint. (Fig. 1)

IMPORTANT : Ne jamais expédier ou transporter le nettoyeur vapeur sans s'assurer que le réservoir d'eau froide est **COMPLETEMENT** vide. L'eau pourrait s'infiltrer dans les composants internes de la machine et la garantie serait annulée.

ACCESSOIRES

S'assurer que tous les joints sont installés sur les accessoires et adaptateurs. Un lubrifiant de silicone peut être utilisé pour prolonger la durée de vie des joints.

Les tubes d'extension et les accessoires peuvent être rangés dans le sac de rangement fourni et dans le panier de rangement situé au dos du nettoyeur vapeur. Le pistolet à vapeur et le tuyau peuvent rester branchés au nettoyeur vapeur ou rangés dans le panier de rangement.

Les accessoires de remplacement ainsi que les pièces détachées sont en vente en ligne sur : www.vapamore.com ou par téléphone au +1-480-951-8900

PROBLEMES ET DEPANNAGE

Aller sur www.vapamore.com pour voir la vidéo d'instructions du MR-1000. Forza

PROBLEME?

Que dois-je faire si l'appareil ou un accessoire est endommagé ou cassé ?

Visiter www.vapamore.com pour une liste complète des pièces détachées et des accessoires disponibles à l'achat, ou simplement nous appeler au +1-480-951-8900, ou nous envoyer un courrier électronique à info@vapamore.com pour tout achat de pièces de remplacement ou pour prendre rendez-vous pour une réparation. NOUS SOMMES LA POUR VOUS AIDER...

IMPORTANT : Ne pas retourner chez votre revendeur pour la garantie ou les réparations. Seul Vapamore est autorisé à effectuer toute réparation pour garder le plus haut niveau de qualité et les standards ETL. Toute réparation ou manipulation effectuée par un tiers annulera la garantie.

NOTE : A la première utilisation, et lors du remplissage du réservoir d'eau froide, vous entendrez la pompe remplissant le réservoir chauffant depuis le réservoir d'eau froide. Une fois la pompe prête à l'utilisation, appuyer 15-20 secondes sur la gâchette du pistolet à vapeur pour évacuer l'air enfermé dans le réservoir chauffant.

DEPANNAGE

PROBLEME: Le voyant de fonctionnement ne s'allume pas.

Cause: Le nettoyeur vapeur n'est pas branché à la prise murale ou n'est pas allumé.

Solution: Connecter le câble d'alimentation à la prise murale ou mettre en marche le nettoyeur vapeur.

Cause: La prise de courant est en faute

Solution: Vérifier la prise de courant en débranchant le nettoyeur vapeur de la prise de courant et en branchant un autre appareil électrique.

Cause: Le disjoncteur de protection s'est déclenché. Nous appeler au +1-480-951-8900, ou nous envoyer un courrier électronique à info@vapamore.com pour prendre rendez-vous pour une réparation.

Cause: Une des protections ETL s'est déclenchée ou le câble d'alimentation a été endommagé.

Solution: Nous appeler au +1-480-951-8900, ou nous envoyer un courrier électronique à info@vapamore.com pour prendre rendez-vous pour une réparation.

PROBLEME: Aucune vapeur n'est émise quand on appuie sur la gâchette de la vapeur.

Cause: Le réservoir d'eau principal et le réservoir chauffant sont vides.

Solution: Remplir le réservoir avec de l'eau.

Cause: La prise du fil du pistolet à vapeur n'est pas connectée correctement.

Solution: Vérifier et réenclencher la prise jusqu'à l'enclenchement.

PROBLEME: Faible émission de vapeur.

Cause: Le bouton de contrôle de la vapeur est sur minimum.

Solution: Tourner le bouton de contrôle de la vapeur dans le sens inverse des aiguilles d'une montre jusqu'à ce le nettoyeur émette assez de vapeur.

Cause: Les composants internes ont été bouchés par des débris ou du calcaire.

Solution: Nous appeler au +1-480-951-8900, ou nous envoyer un courrier électronique à info@vapamore.com pour prendre rendez-vous pour une réparation.

IMPORTANT: Pour éviter tout risque d'électrocution, toujours connecter à une prise à trois fiches. Ne pas utiliser comme chauffage.



Garantie à vie (avec limitations) du nettoyeur vapeur Vapamore MR-1000. Forza

Vue d'ensemble et termes de la garantie à vie (avec limitations)

Couverture :

Garantie à vie pièces et main d'œuvre, du chauffe eau, élément de chauffage et toutes pièces électroniques internes.

Le chauffe eau, l'élément de chauffage et toutes les pièces électroniques internes du Vapamore MR-1000 Forza sont garantis à vie contre les défauts de matière et vices de constructions quand l'appareil est opéré exclusivement par l'acheteur original. Cette garantie ne couvre pas les dommages causés par l'utilisation d'eau du robinet ou par le calcaire accumulé dans les composants internes incluant mais ne se limitant pas au réservoir chauffant, aux éléments chauffants, solénoïde, pompe, valves internes et appareillages.

Garantie un (1) an pièces et main d'œuvre des accessoires et du boîtier extérieur.

Les accessoires et le boîtier extérieur du Vapamore MR-1000 Forza sont garantis un an (1) à partir de la date d'achat, contre les défauts de matière et vices de constructions quand l'appareil est opéré exclusivement par l'acheteur original. Ceci n'inclut pas le remplacement des articles pour cause d'usure incluant mais ne se limitant pas à la brosse pour les sols, la brosse en nylon, la brosse à joints, la brosse en acier, l'embout du tuyau jet, l'appliqueur en coton / microfibre.

Pour que la garantie soit validée, l'acheteur original doit retourner le formulaire d'inscription de la garantie (inclus dans l'emballage original ou disponible en ligne à www.vapamore.com) avec la preuve d'achat dans les quinze (15) jours suivant l'achat, à Vapamore. 7343 E. Adobe Dr. Suite 140. Scottsdale, AZ 85255. USA.

Toute pièce défectueuse couverte par les termes de cette garantie à vie (avec limitations) sera réparée ou remplacée par Vapamore, après réception de l'appareil accompagné du formulaire de garantie, et envoyé par l'acheteur d'origine.

La responsabilité de Vapamore, sous cette garantie, est limitée uniquement au coût du remplacement des pièces défectueuses ou de l'appareil complet à la discrétion de Vapamore. La garantie est annulée si les dommages résultent d'un accident, d'une mauvaise utilisation, d'une réparation ou manipulation non-autorisée, d'une altération, d'une utilisation d'une substance autre que l'eau claire dans le réservoir chauffant, de calcaire ou, des dommages survenus pendant le transport. Cette garantie ne couvre pas les frais d'expédition vers ou depuis nos locaux.

Cette garantie s'applique à l'acheteur original seulement et exclut toute autre garantie légale et/ou conventionnelle. La responsabilité de Vapamore, s'il y a, est limitée aux obligations spécifiées expressément dans les termes de la garantie (avec limitations) à vie. En aucun cas Vapamore n'est responsable des dommages directs ou indirects (accessoires ou consécutifs), et ce, de quelque sorte que ce soit.

Les frais d'expéditions depuis ou vers nos locaux sont à la charge du client. Emballer avec précaution les articles retournés pour réparation afin d'éviter tout dommage pendant le transport. Vider totalement le réservoir d'eau ou la garantie serait annulée. S'assurer de joindre dans la boîte vos coordonnées incluant, nom, numéro de téléphone, adresse électronique, adresse postale, ainsi qu'une étiquette UPS ou Fedex prépayée pour le renvoi. Vapamore n'utilise le service postal ni pour les expéditions, ni pour les réceptions, et n'acceptera pas de produits retournés par la Poste. Contacter Vapamore au +1-480-951-8900 ou par courrier électronique à info@vapamore.com pour organiser les retours de produits à réparer ou à entretenir. Vapamore n'est responsable d'aucun frais d'expéditions vers ou depuis nos locaux.

Vapamore[®]
tel. +1-480-951-8900 / fax. +1-480-951-8902
www.vapamore.com



Vapamore
7343 E. Adobe Dr. Suite 140
Scottsdale, AZ 85255