



Cold buffet units
7077.0100 - 7077.0105 - 7077.0110

User Manual
Gebruikershandleiding
Gebrauchsanweisung
Le mode d'emploi



CONTENT

ENGLISH

1. SAFETY	4
1.1 Safety instructions	4
1.2 Key to symbols	5
1.3 Proper use.....	5
2. GENERAL INFORMATION	6
2.1 Liability and Warrantees	6
2.2 Copyright protection.....	6
2.3 Declaration of conformity	6
3. TRANSPORT, PACKAGING AND STORAGE.....	7
3.1 Delivery check.....	7
3.2 Packaging	7
3.3 Storage.....	7
4. TECHNICAL DATA.....	7
4.1 Technical specification	7
4.2 Overview of parts	8
5. INSTALLATION AND OPERATION	9
5.1 Installation instructions	9
5.2 Tips for the user	11
6. CLEANING AND MAINTENANCE.....	14
7. POSSIBLE MALFUNCTIONS.....	15
8. WASTE DISPOSAL	15

NEDERLANDS

1. VEILIGHEIDSVOORSCHRIFTEN.....	16
1.1 Veiligheidsinstructies	16
1.2 Verklaring van symbolen.....	17
1.3 Correct gebruik	18
2. ALGEMENE INFORMATIE.....	18
2.1 Aansprakelijkheid en garanties	18
2.2 Auteursrechtbescherming	18
2.3 Conformiteitsverklaring	18
3. VERVOER, VERPAKKING EN OPSLAG	19
3.1 Controle bij levering.....	19
3.2 Verpakking	19
3.3 Opslag	19
4. TECHNISCHE GEGEVENS	19
4.1 Technische specificatie.....	19
4.2 Overzicht van onderdelen.....	20
5. INSTALLATIE EN GEBRUIK	21
5.1 Installatie-instructies	21
5.2 Tips voor de gebruiker	23
6. REINIGING EN ONDERHOUD.....	26
7. MOGELIJKE STORINGEN.....	27
8. AFVALVERWIJDERING	27

DEUTSCH

1. SICHERHEIT	28
1.1 Sicherheitshinweise	28
1.2 Symbolschlüssel	29
1.3 Bestimmungsgemäße Verwendung	30
2.1 Haftung und Gewährleistung	30
2.2 Urheberrechtsschutz	30
2.3 Konformitätserklärung	30
3. TRANSPORT, VERPACKUNG UND LAGERUNG	31
3.1 Lieferkontrolle	31
3.2 Verpackung	31
3.3 Lagerung	31
4. TECHNISCHE DATEN	31
4.1 Technische Spezifikationen	31
4.2 Teileübersicht	32
5. INSTALLATION UND BETRIEB	33
5.1 Installationshinweise	33
5.2 Tipps für den Benutzer	35
6. REINIGUNG UND WARTUNG	38
7. MÖGLICHE FEHLFUNKTIONEN	39
8. ABFALLENTSORGUNG	40

FRANÇAIS

1. SÉCURITÉ	41
1.1 Instructions de sécurité	41
1.2 Symboles principaux	42
1.3 Utilisation correcte	43
2.1 Responsabilité et garanties	43
2.2 Protection du droit d'auteur	43
2.3 Déclaration de conformité	44
3. TRANSPORT, EMBALLAGE ET STOCKAGE	44
3.1 Contrôle de réception	44
3.2 Emballage	44
3.3 Stockage	44
4. DONNÉES TECHNIQUES	44
4.1 Spécifications techniques	44
4.2 Vue d'ensemble des pièces	45
5. INSTALLATION ET FONCTIONNEMENT	46
5.1 Instructions d'installation	46
5.2 Conseils pour l'utilisateur	47
6. NETTOYAGE ET ENTRETIEN	50
7. DYSFONCTIONNEMENTS POSSIBLES	52
8. TRAITEMENT DES DÉCHETS	52

This instruction manual contains information about the installation, operation and maintenance of the device and should be consulted as an important source of information and reference guide. Awareness of the safety instructions and instructions for use in this manual will ensure the safe and correct use of the device. In addition to the information given here, you should comply with any local health and safety controls and generally applicable safety regulations. The instruction manual forms part of the product and should be kept near the device and easily accessible for anyone carrying out the installation, servicing, maintenance or cleaning. Please keep these instructions and give them to future owners of the device.

1. SAFETY

This device is designed in accordance with the presently applicable technological standards. However, the device can pose a danger if handled improperly and inappropriately. All persons using the device must follow the recommendations and instructions in this manual.

1.1 Safety instructions

- The device is not intended for use by individuals (including children) with physical or mental disabilities, insufficient experience, and/or insufficient knowledge unless such persons are under the care of a person responsible for their safety or have received instructions regarding appropriate use of the device.
- Children should be observed to ensure that they are not playing with the device.
- **Do not** move or tilt the device when in operation.
- Only use the device indoors.
- This device may only be operated in technically proper and safe condition.
- Prevent access of children to the package materials like plastic bags and foamed polystyrene elements.
- **Suffocation hazard!**
- Only a qualified technician and using original spare parts and accessories should carry out repairs and maintenance of the device. **Do not attempt to repair the device yourself.**
- Do not use any accessory or spare parts that have not been recommended by the manufacturer. These can be dangerous for the user or lead to damages of the device or personal injury, and further, the warranty expires.
- To prevent hazards and to ensure optimum efficiency, no modifications or alterations to the device that are not explicitly approved by the manufacturer may be undertaken.



DANGER! Electric shock hazard!

To avoid the hazard results please follow the safety instructions below.

- Never allow the power cable to come into contact with heat sources or sharp edges. The power cable should not hang over the side of the working surface. Ensure that no one can step on or trip over the cable.
- The power cable must not be folded, bent or tangled, and must always remain fully unrolled. Never place the device or other objects on the power cable.
- Do not lay the power cable over carpets or other inflammable materials. Do not cover the cable. Keep away the cable from operating range and do not immerse it into water.
- Check the power cord regularly for damage. Do not use the appliance if the power cord is damaged. If this cable is damaged, it must be replaced by customer service or a qualified electrician in order to avoid dangers.
- The supply cable must be disconnected from the socket only by pulling the plug.
- Never carry or lift the device by the supply cable.
- In any case do not open the device housing. In case of electrical or mechanical modifications the **electric shock hazard** will occur.
- Never immerse the power cord or plug in water or other liquids; do not place it under running water.
- Do not use any acid agents and make sure no water ingresses the device.
- Never operate the device with moist hands or standing on wet floor.
- Remove the plug from its socket:
 - when the device is not used,
 - in case of anomalies during operation,
 - before cleaning.

**WARNING! Burn hazard!**

To avoid the hazard results please follow the safety instructions below.

- During normal use, the condenser and compressor surfaces may be hot. To avoid burning your palm or hands, do not touch them with your bare hands. Wear protective gloves

**WARNING! Fire or explosion hazard!**

To avoid the hazard results please follow the safety instructions below.

- Do not store the flammable or explosive substances in the device, like ether, kerosene, or glues.
- Do not clean the device with use of flammable liquids. The released vapours may cause fire or explosion.
- Do not store gasoline or other flammable substances in the vicinity of the device. The vapours may cause fire or explosion.
- Do not store the explosive objects in the device, like cans with explosive work substances.
- Do not allow for the cooling circuit damages.

1.2 Key to symbols

In this manual, symbols are used to highlight important safety instructions and any advice relating to the device. The instructions should be followed very carefully to avoid any risk of accident, personal injury or material damage.

**WARNING!**

This symbol highlights hazards which could lead to injury.

**WARNING!**

This symbol highlights dangerous situations which could lead to injury or death.

**CAUTION!**

This symbol highlights dangerous situations which could lead to light injuries, or damage, malfunction, and/or destruction of the device.

**NOTE!**

This symbol highlights recommendations and information aimed for effective and trouble-free device operation.

1.3 Proper use

**CAUTION!**

The device has been designed and constructed only for commercial use and should be operated by qualified personnel of restaurants, cafeterias and similar facilities.

The operational safety of the device is assured only in case of proper use, according to the operation manual. All technical activities like installation and maintenance must be performed by the qualified service personnel only. The saladette is intended only for **cooling, preparing and distributing** salads, fruits, vegetables and cold meals. **Do not use the saladette** for any of the following:

- storing of the flammable or explosive substances in the device, like ether, kerosene, or glues;
- storing of pharmaceutical products or preserved blood.

**CAUTION!**

Any use going beyond the intended purpose and/or any different use of the device is forbidden and is not considered as conventional. Any claims against the manufacturer or his authorized representative as a consequence of experiencing damages resulting from unconventional use are impossible. The operator is liable for all damages resulting from inappropriate use.

2. GENERAL INFORMATION

2.1 Liability and Warrantees

All the information and instructions in this manual take into account standard safety regulations, current levels of technical engineering as well as the expertise and experience we have developed over the years. If the delivery consists of a special model, the actual scope of delivery may differ from the descriptions and illustrations in this manual. This is also the case for special orders or when the device has been modified in line with new technology.



CAUTION!

Read this manual carefully and thoroughly before any operation of the device, and especially before turning it on!

Manufacturer is not liable for any damages or faults caused by:

- violation of advice concerning operation and cleaning;
- use other than designed;
- alterations made by user;
- use of inadequate spare parts.

We reserve the right to make technical changes for purposes of developing and improving the useful properties.

2.2 Copyright protection

The instruction manual including any texts, drawings, images or other illustrations is copyright. No part of this publication may be reproduced, transmitted or used in any form or by any means without permission in writing from the manufacturer. Any person who commits any unauthorized act in relation to this publication shall be liable to claims for damages. All rights reserved.



NOTE!

The contents, texts, drawings, pictures and any other illustrations are copyright and subject to other protection rights. Any person unlawfully using this publication is liable to criminal prosecution.

2.3 Declaration of conformity

The device complies with the current standards and directives of the EU. We certify this in the EC declaration of conformity. If required we will be glad to send you the according declaration of conformity.

3. TRANSPORT, PACKAGING AND STORAGE

3.1 Delivery check

Please check the delivery upon completeness and transport damage immediately after receipt. In case of visible damage do not accept or accept the delivery with reservation only. Note the extent of damage on the carrier's bill of delivery. Trigger off the complaint. Hidden damages should be reclaimed immediately after notice, as claims for damages can only be asserted within the effective period for complaints.

3.2 Packaging

Please do not throw away the covering carton of your device as it might be useful for storage purposes, when moving or, in case of damages, when the device must be sent back to a repair center. The outer and inner packing material should be removed completely from the device before installation.



NOTE!

If you liked to dispose the packing, consider the regulations applicable in your country. Supply re-usable packing materials to the recycling.

Please inspect the device upon completeness. In case any part is missing please contact our customer service center immediately.

3.3 Storage

Keep the package closed until installation and under consideration of the outside indicated positioning- and storage markings. Packages should be stored under consideration of the following:

- Do not store outdoors.
- Keep it dry and dust-free.
- Do not expose it to aggressive media.
- Do not expose it to direct sunlight.
- Avoid mechanical shocks and vibration.
- In case of longer storage (> 3 months) make sure you check the state of the packaging and the parts regularly. If required refresh or renew.

4. TECHNICAL DATA

4.1 Technical specification

Model	7077.0100	7077.0105	7077.0110
Operating temperature	0/+10°C	0/+10°C	0/+10°C
Power	389W	507W	790W
Voltage	230V / 50Hz	230V / 50Hz	230V / 50Hz
Coolant	R290	R290	R290
Dimensions	1070x800x850/1310mm	1400x800x850/1310mm	1800x800x850/1310mm
Capacity	3x 1/1 GN	4x 1/1 GN	5x 1/1 GN
Material	Chrome nickel steel	Chrome nickel steel	Chrome nickel steel

4.2 Overview of parts

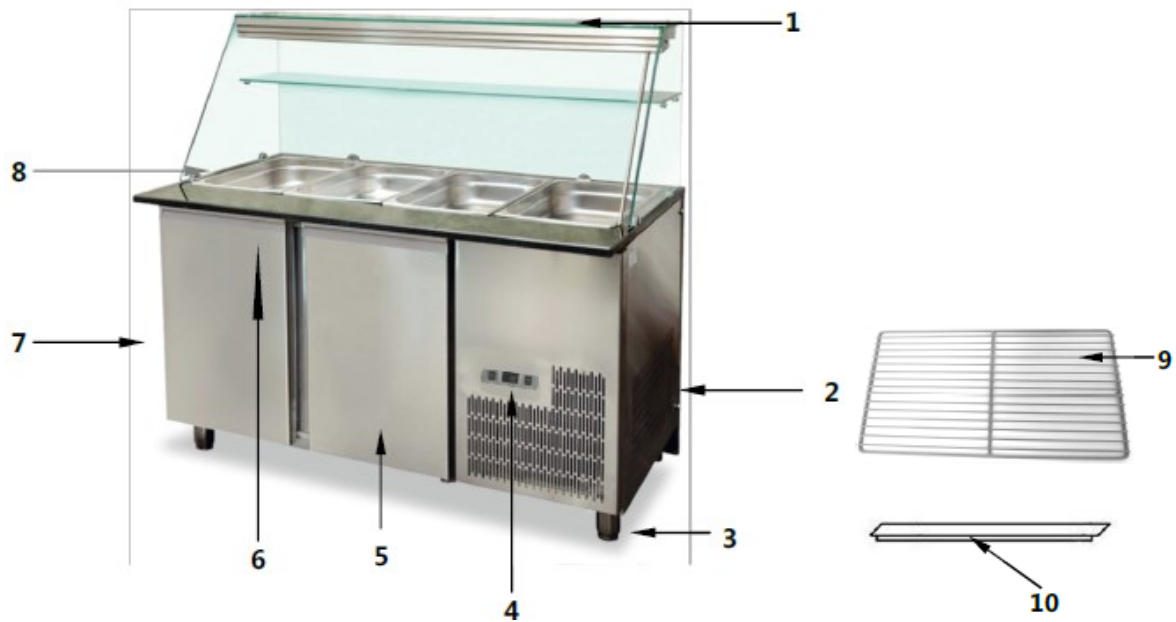

1. Glass top
2. Ventilation holes
3. Feet (4)
4. Control elements
5. Door (2)
6. Door handle
7. Housing
8. GN container area
9. Grid (2)
10. Adapter bar for GN containers (3)

Control element

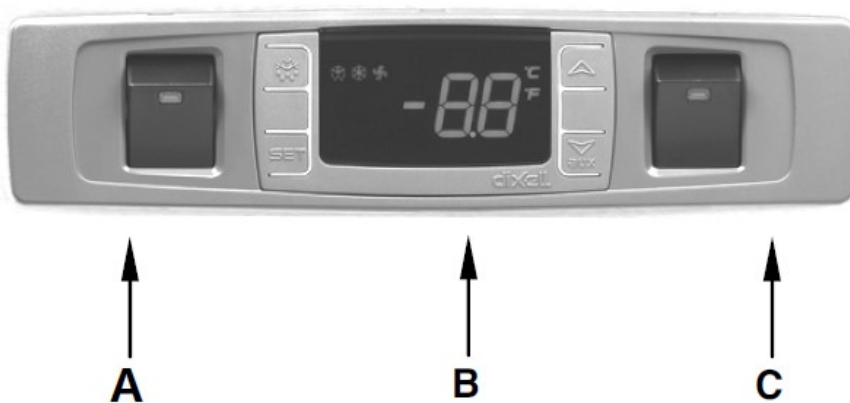

- A. Glass top light on/off switch with indicator light (green)
- B. Digital temperature controller
- C. ON/OFF switch with indicator light (green)

5. INSTALLATION AND OPERATION

5.1 Installation instructions



CAUTION!

All installation, assembly and maintenance work must be performed by specialists with relevant professional qualifications (approved by the manufacturer or seller) while observing the applicable law in the country in which the installation is performed as well as the regulations regarding the safety of the product and workplace.

5.1.1 Preparation for installation

- Remove the external packaging (wooden and/or cardboard boxes) and utilize it as waste according to the applicable law in the country in which the installation is performed.
- Next, check the delivery for completeness (see section 4.1 “Technical data” on page 9 and “Scope of delivery of the glass top” on page 12).
- Take out all accessories, information materials and plastic bags from the inside of the device.

5.1.2 Assembling the glass top

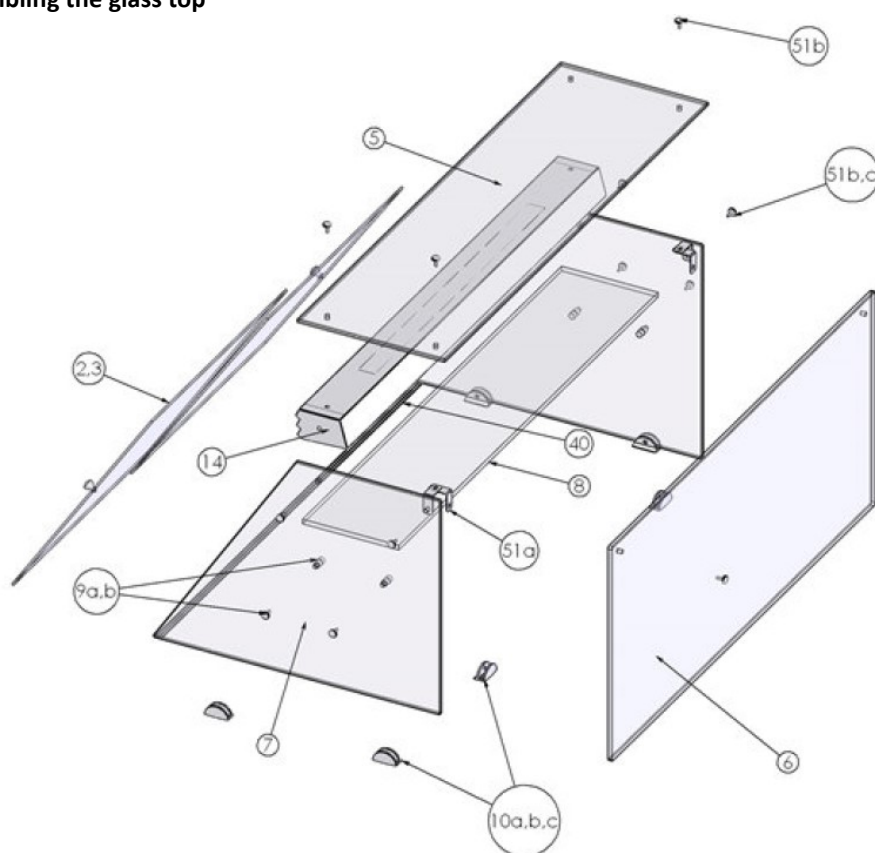

1. Place one of the side glasses(7) on to the glass holders(10a) at the one side of the machine and tighten the screws(10c) on the glass holders.
2. Place the front glass (6) on to the glass holders (10a) at the front side of the machine and tighten the screws (10c) on the glass holders.
3. Attach the side glass to the front glass by using adhesive paper tape.
4. Place the other side glass at the other side of the machine just like step 1 and attach to the front glass just like step 3.
5. Connect the glass connection part (51a) to the front glass by using glass connection screw (51b) and glass connection nut (51c).
6. Attach lighting group (14) to the side glasses by using (51a,b,c).
7. Place the top glass(5) on to the front glass and side glasses and attach them by using adhesive paper tape.
8. Place the shelf holder screws and nuts (9a,b) to the two side glasses and place the glass shelf.
9. Place the cable tube and connect the cable to the lighting group.

5.1.3 Installation

Positioning

- Place the device on a firm, dry, level and waterproof surface adapted to the impact of high temperatures and sufficient load-bearing capacity for the weight of the device including the entire contents.
- Never place the device on flammable surfaces.
- Do not place the device in the vicinity of an open flame, electric ovens, heating stoves or other heat sources, such as direct sunlight. High temperatures may adversely affect cooling performance and power consumption.
- Place the device in such a way as to ensure proper circulation of air. Never cover or block ventilation holes of the device.
- Do not place the device in places with high humidity. Excessive moisture may damage the device. Optimum working conditions of the device are in the ambient temperatures between 10°C and 30°C and with relative humidity of 30 - 55%.
- Do not use doors, door handles and other protruding parts of the device as the support during transportation. Move the device only by lifting it with appropriate transport device (e.g. forklift), to avoid damaging feet or other components.
- After arranging the device at the desired place, tighten/loosen the adjustable feet until the device is standing straight.
- Before the first use, remove the protection foil from the device. Remove it slowly to ensure no glue residues remain. Remove possible glue residues with appropriate solvent.



CAUTION!

Never remove the rating plate and any warning signs from the device.

- Place the device so that the plug is easily accessible so as to quickly disconnect the device if the need arises.

Connection



DANGER! Risk of electric shock!

The device can cause injuries due to improper installation!

Before installation and connecting the local power grid specification should be compared with that of the device (see rating plate). Connect the device only in case of compliance! Connect the device only to properly installed single socket with protective terminal.

- If the device was transported in vertical position, wait 2 hours before connecting the device to the power supply (embedded condenser).
- After a power failure or if the plug is removed, the device should not be connected to the power supply for at least 5 minutes.
- The electrical circuit in the socket must be secured to at least 16A. Only connect the device directly to the wall socket; do not use any extension cords or power strips.

5.2 Tips for the user



CAUTION!

Carefully read this instruction manual, because it provides information regarding safety and operation of the device. Store the instruction manual for future reference. Incorrect installation, operation, maintenance and cleaning, as well as any changes and modifications may lead to the incorrect operation, damages or injuries.

5.2.1 Before the first use

- Before the first use thoroughly clean the device and accessories. Follow the instructions in section 6 “Cleaning and maintenance”.
- Plug the device to the grounded socket.
- Turn the device by turning the **ON/OFF** power switch right next to the temperature controller on the control side of the device.
- The green power indicator in the switch will come on. The digital display will show the 1st temperature inside the device.
- Before first use and placing any food products in the saladette, the device should reach the required temperature.
- If necessary, switch on the lighting of the glass top using the light **ON/OFF** switch on the left side next to the temperature controller.

5.2.2 Digital temperature controller

Basic settings of the temperature are pre-set and reflect the operating temperature in the range of 0 °C – 10 °C inside of the device. During normal operation of the device the digital display indicates the current temperature inside of the device.



Button

SET



AUX

Functions

Display a required value, select parameters in programming mode or save the procedure

Manual start of defrost

In programming mode, select a parameter code, increase the displayed value

In programming mode, select a parameter code, decrease the displayed value

Combination of buttons

To activate or deactivate some of the functions you may need to press more than one button at the same time.

Button

Functions

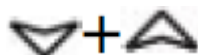

Block or unblock the buttons:

- to block, press both buttons and hold longer than 3 seconds, until you see "OFF" on the display;

- to unblock, press both buttons and hold longer than 3 seconds, until you see "ON" on the display.

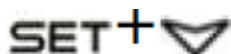

Switch to programming mode:

- press both buttons and hold for 3 seconds, LED **C** or **F** flashes, and you can start programming.

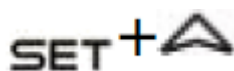

Return to a previous indication:

- press both buttons to leave the programming mode and return to a previous displayed value (temperature inside of the device).

LED indicators

LED indicators on the digital display indicate the active function:



LED	Display	Meaning
	Illuminates	Compressor active
	Flashes	Delayed
	Illuminates	Defrost in progress
	Flashes	Defrost delayed
C	Illuminates	Indicated in °C
	Flashes	In programming mode
F	Illuminates	Indicated in °F
	Flashes	In programming mode

5.2.3 Operation and settings

Indication of required value

- shortly press button **SET** to show the required temperature;
- press button **SET** again or wait 5 seconds to return to the previous indication.

Change of required value (required temperature)

- press and hold button **SET** for at least 3 seconds;
- the required value will be displayed and the diode **C** or **F** will flash on the display;
- use button  or  to decrease or increase the value until the display shows the required value;
- confirm new value with button **SET** or wait 10 seconds for the automatic storing of set value.



NOTE!



If you need other settings or parameters, please download the attached description of the temperature adjustment or leave this task to customer service employees.

Turning the device off



When the device is not used anymore, turn it off with **ON/OFF** switch and disconnect from the power supply (pull the plug!).

Defrosting

Automatic defrosting

The device is automatically defrosted four times within 24 hours. The clock starts upon first activation. If the automatic defrosting is to be carried out at other times, press  for more than 2 seconds. The digital display shows “ “. Defrosting will start right away, the next defrosting will take place after 6 hours.

Defrosting manually

In addition to automatic defrosting, manually defrosting can be activated at any time, to do this, hold down the  for more than 2 seconds. Manual defrosting commences. The digital display shows “ “.



NOTE!

Condensation water evaporates automatically.

5.2.4 Information for the user

- Fill / complete the saladette only after the display has shown the required temperature.
- Prepare the food products beforehand and place them in appropriate GN containers (see. section **4.1 “Technical data”**).
- Next, place the GN container with food products on the grid in the fan doors or in the GN container area under the glass top. When placing products in the saladette, the supplied adaptor bars may be used as shelves for GN containers. Tip: Remember that the glass top area is not designed for cooling food products, but only as a storage area.
- Do not place any warm food products or liquids in the saladette. Allow them to cool down to room temperature first.
- When the saladette is in use, remember to leave enough space between the inner walls of the device and the food placed inside to ensure air circulation inside the device.
- The more food products in the saladette and the longer the doors/drawers stay open, the higher energy consumptions.
- To minimize the losses during the cooling process, do not leave doors open longer than necessary. Furthermore, do not open them too often.
- To avoid build-up of any unpleasant odours inside the saladette, observe the recommended shelf life of the stored food products and regularly clear the device.
- In the case of power outage, leave the doors, drawers and covers closed to prevent the loss of cooled air.

6. CLEANING AND MAINTENANCE



WARNING!

Before cleaning, disconnect the device from the power supply (pull the plug out of the socket!). The device is not suited for direct washing with water jets. Therefore, you must not use any kind of pressure water jet for cleaning the device! Make sure no water gets into the device.

- The device should be cleaned regularly to avoid hygiene problems and malfunctions.
- Before cleaning, remove the food from the device and put them in the refrigerator so as to avoid deterioration.

Accessories

- Remove the grid, adaptor bars and GN containers from the device and clean them thoroughly with warm water and food grade disinfectant. Rinse the cleaned accessories with clean water and dry completely.

Saladette

- Clean the saladette with a neutral cleaning agent and soft cloth. Wipe with a damp cloth and dry thoroughly the cleaned surfaces.
- Wipe the exterior of the saladette with soft damp cloth. If necessary use a neutral cleaning agent.
- **Never** use aggressive cleaning agents, for instance scouring powder, cleaning agents with alcohol or solvents which may damage the surface of the device.
- After cleaning, dry the surfaces and polish with a dry cloth

Glass top

- Clean regularly the interior and exterior of the glass top with a soft cloth and food grade disinfectant. Wipe the glass surfaces with a cloth soaked with clean water and wipe dry thoroughly with soft cloth.

Condenser



CAUTION!

A dirty condenser has a negative impact on the performance of the device and increases energy consumption!

Clean the condenser regularly (once a week) to maintain its full performance by following the instructions below:

- Before cleaning, disconnect the device from the power supply (pull the plug!).
- Loosen 4 screws on the protective grille on the front of the device and remove the grille to make the condenser easily accessible.
- Clean the device leading an upholstery nozzle or brush along the condenser's ribs.
- After cleaning, reassemble the removed protective grille.



WARNING! Risk of burn!!!

During the normal operation the surface of the condenser and the compressor may become hot. To avoid palm or hand burns do not touch them with bare hands. Use protective gloves!

If the device is to remain unused for a longer time:

- disconnect the device from the socket (pull the plug!);
- remove all the food products from the saladette;
- clean the device as described above and dry it thoroughly.
- leave doors open for some time to let the device dry fully.
- next, cover the device to protect it against dust and dirt.

7. POSSIBLE MALFUNCTIONS

In case of failure turn the device off with the main switch and disconnect the device from the power supply (pull the plug!). Before calling the technician or informing the vendor check the possibility of removing the failure by yourself according to the table below.

Failure	Possible reason	Solution
No cooling	<ul style="list-style-type: none"> • Improperly connected plug. • The machine is not switched on. • Fuse of the circuit tripped. • Loss of electrical power. • Temperature regulator damaged. 	<ul style="list-style-type: none"> • Unplug the plug and reconnect it correctly. • Turn on the device with the ON/OFF switch. • Check the fuse, check the device when connected to a different socket. • Check power supply. • Contact the seller.
Insufficient cooling capacity	<ul style="list-style-type: none"> • Improper temperature setting. • The device is in the thawing process. • Too close location to sources of heat or direct sunlight • Poor air circulation around the device. • Device overloaded. 	<ul style="list-style-type: none"> • Correct temperature setting. • Wait until the thaw phase is complete, check the cooling performance. • Ensure sufficient distance from sources of heat. • Cool groceries before placing in the machine. • If necessary, remove some items from your device.
Device emits loud sound.	<ul style="list-style-type: none"> • Loose parts or screws in the device • Device is placed on an uneven surface. • Housing of the device is touching the wall or other devices. 	<ul style="list-style-type: none"> • Tighten loose parts or screws in the device • Place the device on an even surface. • Ensure sufficient distance from the wall and other devices.

When the anomalies cannot be removed:

- **do not** open the housing,
- contact the service company or the vendor, and specify:
 - o failure type;
 - o Code number and serial number (see: type plate on the right side of the device).

8. WASTE DISPOSAL

Discarding old devices

At the end of its service life the discarded device has to be disposed in accordance with the national regulations. It is advisable to contact a company which is specialized in waste disposal, or just contact the local disposal service in your community.



WARNING!

To exclude any abuse and the dangers involved make the waste device unfit for use before disposal. For that purpose disconnect device from mains supply and remove mains connection cable from the device.



CAUTION!



For the disposal of the device please consider and act according to the national and local rules and regulations.

Deze handleiding bevat informatie over de installatie, bediening en onderhoud van het apparaat en moet worden geraadpleegd als een belangrijke informatiebron en naslaggids. Kennis van de veiligheidsinstructies en instructies voor gebruik in deze handleiding zorgt voor een veilig en correct gebruik van het apparaat. Naast de informatie die hier wordt gegeven, moet u zich houden aan de lokale gezondheids- en veiligheidsmaatregelen en algemeen geldende veiligheidsvoorschriften. De handleiding maakt deel uit van het product en moet in de buurt van het apparaat worden bewaard en gemakkelijk toegankelijk zijn voor iedereen die de installatie, het onderhoud of de reiniging uitvoert. Bewaar deze instructies en geef ze aan eventuele toekomstige eigenaars van het apparaat.

1. VEILIGHEIDSVOORSCHRIFTEN

Dit apparaat is ontworpen in overeenstemming met de momenteel geldende technologische normen. Het apparaat kan echter een gevaar vormen als het onjuist en verkeerd wordt gebruikt. Alle personen die het apparaat gebruiken, moeten de aanbevelingen en instructies in deze handleiding volgen.

1.1 Veiligheidsinstructies

- Het apparaat is niet bedoeld voor gebruik door personen (inclusief kinderen) met lichamelijke of geestelijke handicaps, onvoldoende ervaring en/of onvoldoende kennis, tenzij deze personen worden verzorgd door een persoon die verantwoordelijk is voor hun veiligheid of instructies heeft ontvangen over het juiste gebruik van de apparaat.
- Let op kinderen om ervoor te zorgen dat ze niet met het apparaat spelen.
- Verplaats of kantel het apparaat **niet** tijdens gebruik.
- Gebruik het apparaat alleen binnenshuis.
- Dit apparaat mag alleen worden gebruikt in technisch correcte en veilige staat.
- Voorkom toegang van kinderen tot de verpakkingsmaterialen zoals plastic zakken en geschuimde polystyreenelementen. **Verstikkingsgevaar!**
- Alleen een gekwalificeerde monteur die originele reserveonderdelen en accessoires gebruikt, mag het apparaat repareren en onderhouden. **Probeer het apparaat niet zelf te repareren.**
- Gebruik geen accessoires of reserveonderdelen die niet door de fabrikant zijn aanbevolen. Hierdoor vervalt de garantie en deze kunnen gevaarlijk zijn voor de gebruiker of leiden tot schade aan het apparaat of persoonlijk letsel.
- Om gevaren te voorkomen en een optimale efficiëntie te garanderen, mogen er geen wijzigingen of aanpassingen aan het apparaat worden aangebracht die niet expliciet door de fabrikant zijn goedgekeurd.



GEVAAR! Gevaar voor elektrische schokken!

Volg de onderstaande veiligheidsinstructies om de gevaren te vermijden.

- Laat het netsnoer nooit in contact komen met warmtebronnen of scherpe randen. De voedingskabel mag niet over de zijkant van het werkoppervlak hangen. Zorg ervoor dat niemand op de kabel kan trappen of erover kan struikelen.
- De stroomkabel mag niet worden gevouwen, gebogen of verward en moet altijd volledig worden afgerold. Plaats het apparaat of andere voorwerpen nooit op de stroomkabel.
- Leg de stroomkabel niet over tapijt of andere brandbare materialen. Bedek de kabel niet. Houd de kabel uit de buurt van het werkbereik en dompel deze niet in water.
- Controleer regelmatig het snoer op beschadigingen. Niet gebruiken als het apparaat of het snoer beschadigd is. Als deze kabel beschadigd is, moet deze worden vervangen door de klantenservice of een gekwalificeerde elektricien om gevaren te voorkomen.
- De voedingskabel mag alleen uit het stopcontact worden getrokken door aan de stekker te trekken.
- Draag of til het apparaat nooit aan de voedingskabel.
- Open in geen geval de behuizing van het apparaat. In geval van elektrische of mechanische wijzigingen bestaat het **gevaar voor elektrische schokken**.
- Dompel het netsnoer of de stekker nooit onder in water of andere vloeistoffen; plaats het niet onder stromend water.

- Gebruik geen agressieve/zure middelen en zorg ervoor dat er geen water in het apparaat komt.
- Gebruik het apparaat nooit met vochtige handen of op een natte vloer.
- Haal de stekker uit het stopcontact:
 - wanneer het apparaat niet wordt gebruikt,
 - in geval van afwijkingen tijdens bedrijf,
 - vóór het schoonmaken.



WAARSCHUWING! Verbrandingsgevaar!

Volg de onderstaande veiligheidsinstructies om de gevaren te vermijden.

- Tijdens normaal gebruik kunnen de oppervlakken van de condensor en de compressor heet zijn. Raak de oppervlakken niet met blote handen aan om te voorkomen dat u uw handpalmen of handen verbrandt. Draag beschermende handschoenen



WAARSCHUWING! Brand- en/of explosiegevaar!

Volg de onderstaande veiligheidsinstructies om de gevaren te vermijden.

- Bewaar geen ontvlambare of explosieve stoffen in het apparaat, zoals ether, kerosine of lijm.
- Reinig het apparaat niet met ontvlambare vloeistoffen. De vrijgekomen dampen kunnen brand of ontploffingen veroorzaken.
- Bewaar geen benzine of andere ontvlambare stoffen in de buurt van het apparaat. De dampen kunnen brand of ontploffingen veroorzaken.
- Bewaar geen explosieve voorwerpen in het apparaat, zoals blikken met explosieve werksubstanties.
- Houd geen rekening met schade aan het koelcircuit.

1.2 Verklaring van symbolen

In deze handleiding worden symbolen gebruikt om u te attenderen op belangrijke veiligheidsinstructies en advies met betrekking tot het apparaat. De instructies moeten zeer zorgvuldig worden opgevolgd om elk risico op ongevallen, persoonlijk letsel of materiële schade te voorkomen.



WAARSCHUWING!

Dit symbool wijst op gevaren die tot letsel kunnen leiden.



WAARSCHUWING!

Dit symbool markeert gevaarlijke situaties die kunnen leiden tot letsel of de dood.



VOORZICHTIG!

Dit symbool markeert gevaarlijke situaties die kunnen leiden tot licht letsel of schade, storingen en/of vernietiging van het apparaat.



LET OP!

Dit symbool markeert aanbevelingen en informatie gericht op een effectieve en probleemloze werking van het apparaat.

1.3 Correct gebruik



VOORZICHTIG!

Het apparaat is **alleen ontworpen en gebouwd voor commercieel gebruik en moet worden bediend door gekwalificeerd personeel van restaurants, cafetaria's en soortgelijke voorzieningen.**

De operationele veiligheid van het apparaat is alleen gewaarborgd in geval van correct gebruik, volgens de bedieningshandleiding.

Alle technische activiteiten zoals installatie en onderhoud mogen alleen worden uitgevoerd door bevoegd onderhoudspersoneel. **De saladette is alleen bedoeld voor het koelen, bereiden en distribueren van salades, fruit, groenten en koude maaltijden. Gebruikte saladette niet voor een van de volgende doeleinden:**

- opslag van de ontvlambare of explosieve stoffen in het apparaat, zoals ether, kerosine of lijmen;
- bewaren van farmaceutische producten of geconserveerd bloed.



VOORZICHTIG!

Gebruik dat afwijkt van het beoogde doel, en/of ander gebruik van het apparaat is verboden en wordt niet als gebruikelijk beschouwd. Claims tegen het doel van de fabrikant of diens bevoegde vertegenwoordiger als gevolg van het ervaren van schade door gebruik afwijkend van het beoogde doel zijn uitgesloten. De gebruiker is aansprakelijk voor alle schade die voortvloeit uit ongepast gebruik.

2. ALGEMENE INFORMATIE

2.1 Aansprakelijkheid en garanties

Alle informatie en instructies in deze handleiding houden rekening met standaard veiligheidsvoorschriften, huidige technische niveaus en de expertise en ervaring die we in de loop der jaren hebben ontwikkeld. Als de levering uit een speciaal model bestaat, kan de daadwerkelijke levering afwijken van de beschrijvingen en illustraties in deze handleiding. Dit is ook het geval voor speciale bestellingen of wanneer het apparaat is aangepast aan de nieuwe technologie.



VOORZICHTIG!

Lees deze handleiding zorgvuldig en grondig door voordat u het apparaat in gebruik neemt, en vooral voordat u het inschakelt!

De fabrikant is niet aansprakelijk voor schade of fouten veroorzaakt door:

- schending van advies betreffende bediening en reiniging;
- gebruik anders dan het beoogd gebruik;
- wijzigingen aangebracht door gebruiker;
- gebruik van onvoldoende reserveonderdelen.

We behouden ons het recht voor om technische wijzigingen aan te brengen met het oog op het ontwikkelen en verbeteren van de nuttige eigenschappen.

2.2 Auteursrechtbescherming

De handleiding inclusief alle teksten, tekeningen, afbeeldingen of andere illustraties is auteursrechtelijk beschermd. Niets uit deze publicatie mag worden gereproduceerd, overgedragen of gebruikt in welke vorm of op welke manier dan ook zonder schriftelijke toestemming van de fabrikant. Elke persoon die ongeoorloofde handelingen met betrekking tot deze publicatie pleegt, is aansprakelijk voor schadeclaims. Alle rechten voorbehouden.



LET OP!

De inhoud, teksten, tekeningen, afbeeldingen en andere illustraties zijn auteursrechtelijk beschermd en vallen onder andere beschermingsrechten. Iedereen die deze publicatie onrechtmatig gebruikt, kan strafrechtelijk worden vervolgd.

2.3 Conformiteitsverklaring

Het apparaat voldoet aan de huidige normen en richtlijnen van de EU. We certificeren dit apparaat in de EG-conformiteitsverklaring. Indien nodig sturen wij u graag de bijbehorende conformiteitsverklaring.

3. VERVOER, VERPAKKING EN OPSLAG

3.1 Controle bij levering

Controleer de levering op volledigheid en transportschade onmiddellijk na ontvangst. In geval van zichtbare schade, accepteer de levering niet of accepteer deze onder voorbehoud. Noteer de omvang van de schade op de leveringsbon van de koerier. De klacht indienen. Claims voor verborgen schade moeten onmiddellijk na kennisgeving worden ingediend, omdat schadeclaims alleen binnen de effectieve klachtenperiode kunnen worden geaccepteerd.

3.2 Verpakking

Gooi de verpakking van uw apparaat niet weg, want dit kan handig zijn voor opslagdoeleinden, tijdens het verplaatsen of, in geval van schade, wanneer het apparaat naar een reparatiecentrum moet worden teruggestuurd. Het buitenste en binnenste verpakkingsmateriaal moeten vóór installatie volledig uit het apparaat worden verwijderd.



LET OP!

Houdt rekening met de voorschriften die in uw land van toepassing zijn bij het weggooien van de verpakking. Recycle herbruikbare verpakkingsmaterialen.

Inspecteer het apparaat op volledigheid. Als er een onderdeel ontbreekt, neem dan onmiddellijk contact op met onze klantenservice.

3.3 Opslag

Houd de verpakking gesloten tot installatie en volg het op de verpakking aangegeven plaatsing- en opslagadvies. Opslag met inachtneming van het volgende:

- Niet buiten opslaan.
- Droog en stofvrij houden.
- Niet blootstellen aan agressieve stoffen.
- Niet in direct zonlicht plaatsen.
- Mechanische schokken en trillingen vermijden.
- Controleer bij langdurige opslag (>3 maanden) regelmatig de staat van de verpakking en de onderdelen. Indien nodig vernieuwen of ververset.

4. TECHNISCHE GEGEVENS

4.1 Technische specificatie

Model	7077.0100	7077.0105	7077.0110
Bedrijfstemperatuur	0/+10°C	0/+10°C	0/+10°C
Vermogen	389W	507W	790W
Spanning	230V / 50Hz	230V / 50Hz	230V / 50Hz
Koelstof	R290	R290	R290
Afmetingen	1070x800x850/1310mm	1400x800x850/1310mm	1800x800x850/1310mm
Capaciteit	3x 1/1 GN	4x 1/1 GN	5x 1/1 GN
Materiaal	Verchroomd nikkelstaal	Verchroomd nikkelstaal	Verchroomd nikkelstaal

4.2 Overzicht van onderdelen

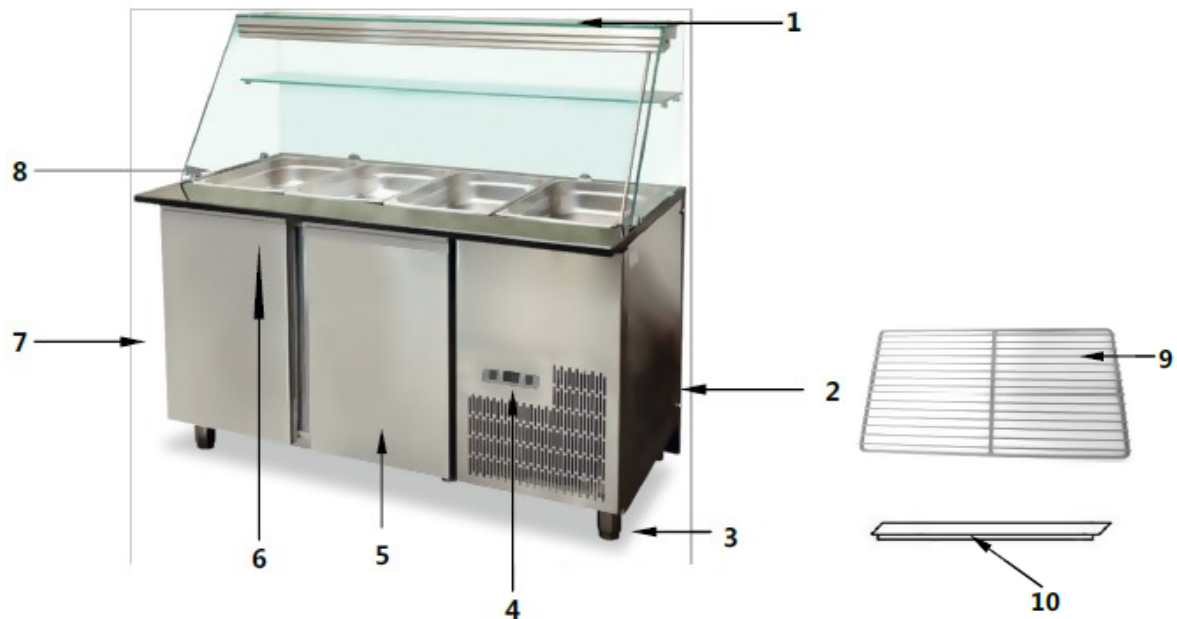

1. Glazen kap
2. Ventilatiegaten
3. Poten (4)
4. Bedieningselementen
5. Deur (2)
6. Deurhendel
7. Behuizing
8. GN-bakken houder
9. Rooster (2)
10. Tussstuk voor GN-bakken (3)

Besturingselement

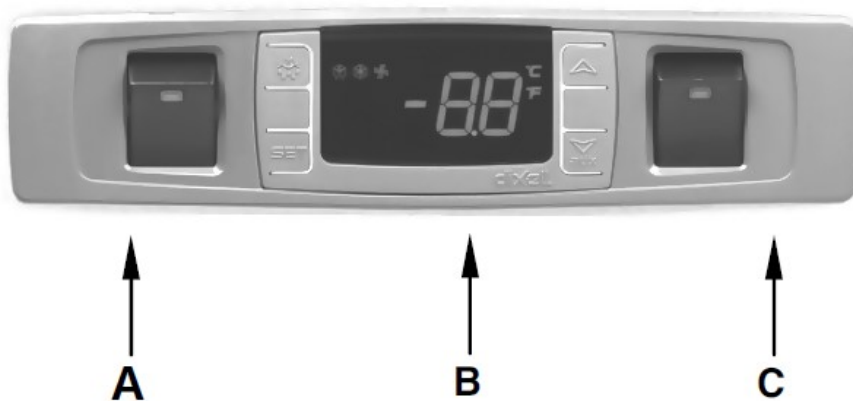

- A. Glazen bovenlicht aan/uit schakelaar met indicatielampje (groen)
- B. Digitale temperatuurregelaar
- C. **AAN/UIT-schakelaar** met indicatielampje (groen)

5. INSTALLATIE EN GEBRUIK

5.1 Installatie-instructies



VOORZICHTIG!

Alle installatie-, montage- en onderhoudswerkzaamheden moeten worden uitgevoerd door specialisten met relevante beroepskwalificaties (goedgekeurd door de fabrikant of verkoper) met inachtneming van de toepasselijke wetgeving in het land waarin de installatie wordt uitgevoerd, evenals de voorschriften met betrekking tot de veiligheid van het product en werkplek.

5.1.1 Voorbereiding voor installatie

- Verwijder de externe verpakking (houten en/of kartonnen dozen) en volg de toepasselijke wetgeving in het land waarin de installatie wordt uitgevoerd voor afvalverwerking.
- Controleer vervolgens de levering op volledigheid (zie paragraaf 4.1 "Technische gegevens" op pagina 9 en "Levering van de glazen kap en toebehoren" op pagina 12).
- Haal alle accessoires, informatiemateriaal en plastic zakken uit de binnenkant van het apparaat.

5.1.2 Montage van de glazen kap

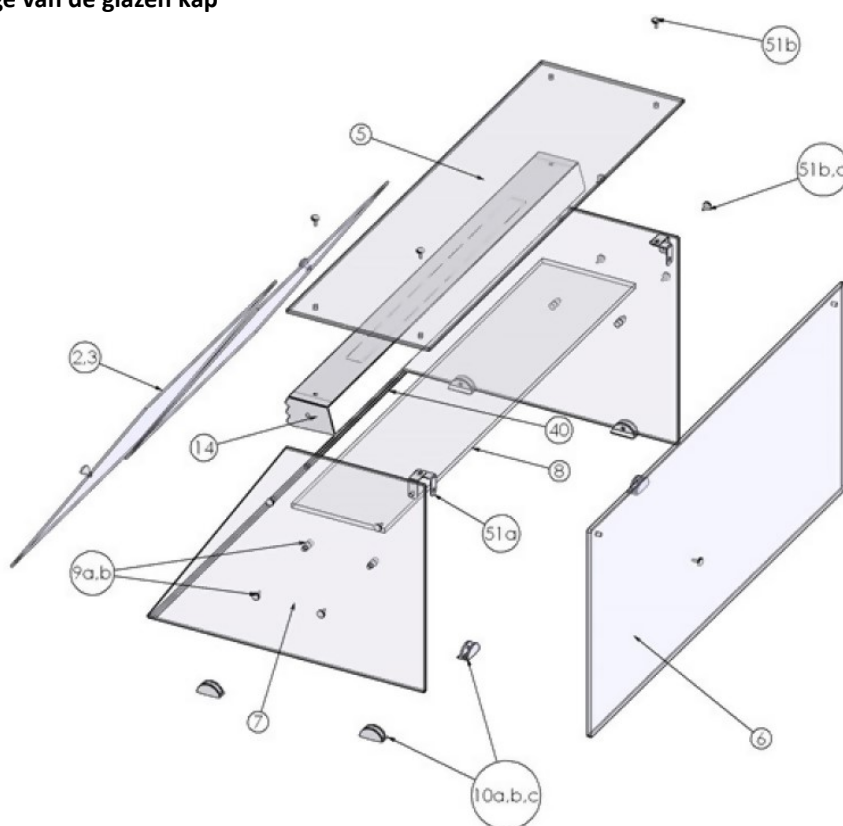

1. Plaats een van de zijglazen (7) op de glazen houders (10a) aan de ene kant van de machine en draai de schroeven (10c) op de glazen houders vast.
2. Plaats het voorste glas (6) op de glazen houders (10a) aan de voorzijde van de machine en draai de schroeven (10c) op de glazen houders vast.
3. Bevestig het zijglas op het voorglas met perfo tape.
4. Plaats het andere zijglas aan de andere kant van de machine zoals bij stap 1 en bevestig het op het voorste glas zoals bij stap 3.
5. Verbind het glazen verbindingsdeel (51a) met het voorste glas met behulp van de glasverbindingsschroef (51b) en de glasverbindingsmoer (51c).
6. Bevestig de verlichtingsgroep (14) aan het zijglas met behulp van (51a, b, c).
7. Plaats het bovenste glas (5) op het voorste glas en de glazen zijpanelen en bevestig ze met perfo tape.
8. Plaats de schroeven en moeren (9a, b) van de plankhouder op de twee glazen zijpanelen en plaats de glazen plank.
9. Plaats de kabelbus en sluit de kabel aan op de verlichtingsgroep.

5.1.3 Installatie

Positionering

- Plaats het apparaat op een stevige, droge, vlakke en waterdichte ondergrond die is aangepast aan de impact van hoge temperaturen en voldoende draagvermogen voor het gewicht van het apparaat inclusief de volledige inhoud.
- Plaats het apparaat nooit op ontvlambare oppervlakken.
- Plaats het apparaat niet in de buurt van open vuur, elektrische ovens, kachels of andere warmtebronnen, zoals direct zonlicht. Hoge temperaturen kunnen de koelprestaties en het stroomverbruik nadelig beïnvloeden.
- Plaats het apparaat zodanig dat de lucht goed circuleert. Bedek of blokkeer nooit de ventilatieopeningen van het apparaat.
- Plaats het apparaat niet op plaatsen met een hoge luchtvochtigheid. Overmatig vocht kan het apparaat beschadigen. Optimale werkomstandigheden van het apparaat zijn bij omgevingstemperaturen tussen 10° C en 30° C en met een relatieve luchtvochtigheid van 30 - 55%.
- Gebruik geen deuren, deurgrepen en andere uitstekende delen van het apparaat als steun tijdens het transport. Verplaats het apparaat alleen door het op te tillen met een geschikt transportapparaat (bijv. vorkheftruck) om schade aan voeten of andere componenten te voorkomen.
- Nadat u het apparaat op de gewenste plaats hebt geplaatst, draait u de verstelbare poten vast/los totdat het apparaat recht staat.
- Verwijder voor het eerste gebruik de beschermfolie van het apparaat. Verwijder het langzaam om te zorgen dat er geen lijmresten achterblijven. Verwijder mogelijke lijmresten met geschikt oplosmiddel.



VOORZICHTIG!

Verwijder nooit het typeplaatje en waarschuwingsetiketten van het apparaat.

- Plaats het apparaat zo dat de stekker gemakkelijk toegankelijk is om het apparaat snel los te koppelen als dat nodig is.

Verbinding



GEVAAR! Risico op elektrische schokken!

Het apparaat kan letsel veroorzaken als gevolg van onjuiste installatie!

Voor installatie en aansluiting moet de specificatie van het lokale stroomnet worden vergeleken met die van het apparaat (zie typeplaatje). Sluit het apparaat alleen aan als het voldoet aan deze specificaties! Sluit het apparaat alleen aan op een correct geïnstalleerde, beveiligde, enkele contactdoos.

- Als het apparaat in verticale positie is getransporteerd, wacht 2 uur voordat u het apparaat aansluit op de voeding (ingebouwde condensor).
- Na een stroomstoring of als de stekker wordt verwijderd, mag het apparaat gedurende minimaal 5 minuten niet op de stroomvoorziening worden aangesloten.
- Het elektrische circuit in het stopcontact moet worden beveiligd tot minimaal 16A. Sluit het apparaat rechtstreeks aan op een geaard stopcontact; gebruik geen verlengsnoeren of stekkerdozen.

5.2 Tips voor de gebruiker



VOORZICHTIG!

Lees deze handleiding zorgvuldig door, want deze geeft informatie over de veiligheid en bediening van het apparaat. Bewaar de handleiding voor toekomstig gebruik. Onjuiste installatie, bediening, onderhoud en reiniging, evenals wijzigingen en aanpassingen kunnen leiden tot onjuiste bediening, schade of letsel.

5.2.1 Voor het eerste gebruik

- Reinig het apparaat en de accessoires vóór het eerste gebruik grondig. Volg de instructies in paragraaf 6 "Reiniging en onderhoud".
- Sluit het apparaat aan op een geaard stopcontact.
- Zet het apparaat aan door de **AAN/UIT-schakelaar** direct naast de temperatuurregelaar aan de bedieningszijde van het apparaat te draaien.
- De groene stroomindicator in de schakelaar gaat branden. Het digitale display toont de 1e temperatuur in het apparaat.
- Voor het eerste gebruik en het plaatsen van voedselproducten in de saladette, moet het apparaat de vereiste temperatuur hebben bereikt.
- Schakel indien nodig de verlichting van de glazen kap in met de licht **AAN/UIT-schakelaar** aan de linkerkant naast de temperatuurregelaar.

5.2.2 Digitale temperatuurregelaar

Basisinstellingen van de temperatuur zijn vooraf ingesteld en weerspiegelen de bedrijfstemperatuur in het bereik van 0° C - 10° C in het apparaat. Tijdens normaal gebruik van het apparaat geeft het digitale display de huidige temperatuur in het apparaat aan.



Knop

SET



AUX

Functies

Geef een vereiste waarde weer, selecteer parameters in de programmeermodus of sla de procedure op

Handmatig starten van ontdooien

Selecteer in de programmeermodus een parametercode en verhoog de weergegeven waarde

Selecteer in de programmeermodus een parametercode en verlaag de weergegeven waarde

Combinatie van knoppen

Om sommige functies in of uit te schakelen, moet u mogelijk meerdere toetsen tegelijk indrukken.

Knop

Functies

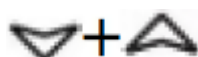

De knoppen **blokkeren of deblokkeren**

- om te blokkeren drukt u op beide knoppen en houdt u deze langer dan 3 seconden ingedrukt totdat u "OFF" op het display ziet;
- om de blokkering op te heffen, houdt u beide knoppen langer dan 3 seconden ingedrukt totdat u "ON" op het display ziet.

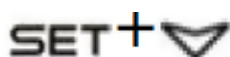

Schakel naar programmeermodus:

- houd beide knoppen 3 seconden ingedrukt, als LED **C** of **F** knippert kunt beginnen met programmeren.

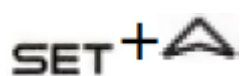

Terug naar een vorige indicatie:

- druk op beide knoppen om de programmeermodus te verlaten en terug te keren naar een vorige weergegeven waarde (temperatuur in het apparaat).

LED-indicatoren

LED-indicatoren op het digitale display geven de actieve functie aan:

LED	Display	Betekenis
	Brandt	Compressor actief
	Knippert	Uitgesteld
	Brandt	Ontdooien in werking
	Knippert	Ontdooien vertraagd
C	Brandt	Aangegeven in °C
	Knippert	In programmeermodus
F	Brandt	Aangegeven in °F
	Knippert	In programmeermodus

5.2.3 Werking en instellingen

Indicatie van vereiste waarde

- druk kort op de knop **SET** om de gewenste temperatuur weer te geven;
- druk **SET** nogmaals op de knop of wacht 5 seconden om terug te keren naar de vorige indicatie.

Wijziging van vereiste waarde (vereiste temperatuur)

- houd de knop **SET** minstens 3 seconden ingedrukt;
- de gewenste waarde wordt weergegeven op de diode **C** of **F** knippert op het display;
- gebruik de knop of om de waarde te verlagen of te verhogen totdat het display de gewenste waarde toont;
- bevestig de nieuwe waarde met de knop **SET** of wacht 10 seconden voor het automatisch opslaan van de ingestelde waarde.



**LET OP!**

Als u andere instellingen of parameters nodig hebt, download dan de bijgevoegde beschrijving van de temperatuuraanpassing of laat deze taak over aan medewerkers van de klantenservice.



Apparaat uitschakelen

Wanneer het apparaat niet meer wordt gebruikt, schakelt u het uit met de **AAN / UIT-schakelaar** en koppelt u het los van de stroomvoorziening (trek de stekker eruit!).

Ontdooien in werking**Automatische ontdooiing**

Het apparaat wordt binnen 24 uur automatisch vier keer ontdooid. De klok begint bij de eerste activering. Als het automatisch ontdooien op andere tijden moet worden uitgevoerd, houdt u de knop  dan langer dan 2 seconden ingedrukt. Het digitale display toont "  ". Het ontdooien begint meteen, de volgende ontdooiing vindt na 6 uur plaats.

Handmatig ontdooien

Naast automatisch ontdooien, kan op elk moment handmatig ontdooien worden geactiveerd. Houd hiervoor de  knop langer dan 2 seconden ingedrukt. Handmatig ontdooien begint. Het digitale display toont "  ".

**LET OP!**

Condenswater verdampt automatisch.

5.2.4 Informatie voor de gebruiker

- Vul de saladette pas nadat het display de gewenste temperatuur heeft weergegeven.
- Bereid de voedingsproducten vooraf en plaats ze in geschikte GN-bakken (zie. Paragraaf **4.1 "Technische gegevens"**).
- Plaats vervolgens de GN-bak met voedselproducten op het rooster in de ventilatordeuren of in houder voor de GN-bakken onder de glazen kap. Wanneer u producten in de saladette plaatst, kunnen de meegeleverde tussenstukken worden gebruikt als planken voor GN-bakken. Tip: onthoud dat de glazen kap niet is bedoeld voor het koelen van voedselproducten, maar alleen als opslagruimte.
- Plaats geen warme levensmiddelen of vloeistoffen in de saladette. Laat ze eerst afkoelen tot kamertemperatuur.
- Wanneer de saladette wordt gebruikt, vergeet dan niet om voldoende ruimte te laten tussen de binnenwanden van het apparaat en het voedsel dat erin is geplaatst om de luchtcirculatie in het apparaat te garanderen.
- Hoe meer voedselproducten in de saladette en hoe langer de deuren/laden openblijven, hoe hoger het energieverbruik.
- Laat de deuren niet langer open dan nodig is om de verliezen tijdens het koelproces te minimaliseren. Open ze bovendien niet te vaak.
- Houd u aan de aanbevolen houdbaarheid van de opgeslagen voedselproducten en reinig het apparaat regelmatig om onaangename geurtjes in de saladette te voorkomen.
- Bij stroomuitval de deuren, laden en deksels gesloten laten om verlies van gekoelde lucht te voorkomen.

6. REINIGING EN ONDERHOUD



WAARSCHUWING!

Koppel het apparaat vóór het reinigen los van de stroomvoorziening (trek de stekker uit het stopcontact!).

Het apparaat is niet geschikt voor reiniging met waterstralen. Gebruik daarom geen waterstraal onder druk om het apparaat te reinigen! Zorg ervoor dat er geen water in het apparaat komt.

- Het apparaat moet regelmatig worden schoongemaakt om hygiëneproblemen en storingen te voorkomen.
- Haal voor het reinigen het voedsel uit het apparaat en plaats het in de koelkast om bederf te voorkomen.

Accessoires

- Verwijder het rooster, de tussenstukken en GN-bakken uit het apparaat en reinig ze grondig met warm water en voedseldesinfectiemiddel. Spoel de gereinigde accessoires met schoon water en droog ze volledig.

Saladette

- Reinig de saladette met een neutraal reinigingsmiddel en een zachte doek. Neem af met een vochtige doek en droog de gereinigde oppervlakken grondig.
- Neem de buitenkant van de saladette af met een zachte, vochtige doek. Gebruik indien nodig een neutraal reinigingsmiddel.
- **Gebruik nooit** agressieve schoonmaakmiddelen, bijvoorbeeld schuurpoeder, schoonmaakmiddelen met alcohol of oplosmiddelen die het oppervlak van het apparaat kunnen beschadigen.
- Droog de oppervlakken na het reinigen en polijst met een droge doek

Glazen kap

- Reinig regelmatig de binnen- en buitenkant van de glazen kap met een zachte doek en desinfectiemiddel voor de voedselmarkt. Veeg de glazen oppervlakken schoon met een doek die is gedrenkt in schoon water en veeg grondig droog met een zachte doek.

Condensor



VOORZICHTIG!

Een vuile condensor heeft een negatieve invloed op de prestaties van het apparaat en verhoogt het energieverbruik!

Reinig de condensor regelmatig (eenmaal per week) om zijn volledige werking te behouden door de onderstaande instructies te volgen:

- Koppel het apparaat vóór het reinigen los van de stroomvoorziening (trek de stekker uit het stopcontact!).
- Draai 4 schroeven op het beschermrooster aan de voorkant van het apparaat los en verwijder het rooster om de condensor gemakkelijk toegankelijk te maken.
- Reinig het apparaat langs de ribben van de condensor met een mondstuk of borstel voor meubelbekleding.
- Na het reinigen het verwijderde beschermrooster weer in elkaar zetten.



WAARSCHUWING! Verbrandingsgevaar!!!

Tijdens normaal bedrijf kunnen het oppervlak van de condensor en de compressor heet worden. Om hand- of brandwonden te voorkomen, mag u ze niet met blote handen aanraken. Gebruik beschermende handschoenen!

Als het apparaat langere tijd niet wordt gebruikt:

- ontkoppel het apparaat van het stopcontact (trek de stekker eruit!);
- verwijder alle voedingsproducten van de saladette;
- maak het apparaat schoon zoals hierboven beschreven en droog het grondig af.
- laat de deuren enige tijd open staan om het apparaat volledig te laten drogen.
- bedek vervolgens het apparaat om het tegen stof en vuil te beschermen.

7. MOGELIJKE STORINGEN

Schakel in geval van storing het apparaat uit met de hoofdschakelaar en haal de stekker uit het stopcontact (trek de stekker eruit!). Voordat u de technicus belt of de verkoper op de hoogte brengt, controleert u de mogelijkheid om de storing zelf te verwijderen volgens de onderstaande tabel.

Stroing	Mogelijke oorzaak	Oplossing
Geen koeling	<ul style="list-style-type: none">• Verkeerd aangesloten stekker.• Het apparaat is niet ingeschakeld.• Beveiligingsschakelaar geactiveerd.• Verlies van elektrische stroom.• Temperatuurregelaar beschadigd.	<ul style="list-style-type: none">• Trek de stekker uit het stopcontact en sluit deze opnieuw correct aan.• Schakel het apparaat in met de AAN/UIT-schakelaar.• Controleer de zekering, controleer het apparaat wanneer het is aangesloten op een ander stopcontact.• Controleer de stroomvoorziening.• Neem contact op met de verkoper.
Onvoldoende koelcapaciteit	<ul style="list-style-type: none">• Onjuiste temperatuurinstelling.• Het apparaat is aan het ontdooien.• Te dicht bij warmtebronnen of in direct zonlicht geplaatst.• Slechte luchtcirculatie rond het apparaat.• Apparaat overbelast.	<ul style="list-style-type: none">• Correcte temperatuurinstelling.• Wacht tot de ontdooifase is voltooid, controleer de koelprestaties.• Zorg voor voldoende afstand tot warmtebronnen.• Koel voedingsproducten af voordat u deze in de machine plaatst.• Verwijder indien nodig enkele producten van uw apparaat.
Apparaat geeft luid geluid.	<ul style="list-style-type: none">• Losse onderdelen of schroeven in het apparaat• Apparaat is op een oneffen oppervlak geplaatst.• De behuizing van het apparaat raakt de muur of andere apparaten.	<ul style="list-style-type: none">• Draai losse onderdelen of schroeven in het apparaat vast• Plaats het apparaat op een vlakke ondergrond.• Zorg voor voldoende afstand tot de muur en andere apparaten.

Wanneer de storingen niet kunnen worden opgelost:

- open de behuizing **niet**,
- maar neem contact op met het servicebedrijf of de leverancier en specificeer:
 - o type storing;
 - o Codenummer en serienummer (zie: typeplaatje aan de rechterkant van het apparaat).

8. AFVALVERWIJDERING

Oude apparaten weggooien

Aan het einde van zijn levensduur moet het apparaat worden verwijderd in overeenstemming met de nationale voorschriften. Het is raadzaam om contact op te nemen met een bedrijf dat gespecialiseerd is in afvalverwijdering, of neem contact op met de plaatselijke verwijderingsdienst in uw gemeenschap.



WAARSCHUWING!

Om misbruik en de daarbij behorende gevaren uit te sluiten, maakt u het oude apparaat ongeschikt voor gebruik voordat het wordt afgevoerd. Koppel daarvoor het apparaat los van de netvoeding en verwijder de stroomkabel van het apparaat.



VOORZICHTIG!



Neem de nationale en lokale regels en voorschriften in acht voor de verwijdering van het apparaat.

Diese Betriebsanleitung enthält Informationen über die Installation, den Betrieb und die Wartung des Gerätes und ist als wichtige Informationsquelle und Nachschlagewerk zu verstehen. Die Beachtung der Sicherheitshinweise und Anweisungen zur Verwendung in diesem Handbuch gewährleistet den sicheren und korrekten Gebrauch des Geräts. Zusätzlich zu den hier gegebenen Informationen sollten Sie alle örtlichen Gesundheits- und Sicherheitskontrollen und die allgemein geltenden Sicherheitsvorschriften einhalten. Die Betriebsanleitung ist Teil des Produkts und sollte in der Nähe des Geräts aufbewahrt werden und für jeden, der die Installation, Wartung, Instandhaltung oder Reinigung durchführt, leicht zugänglich sein. Bitte bewahren Sie diese Anleitung auf und geben Sie sie an zukünftige Besitzer des Gerätes weiter.

1. SICHERHEIT

Dieses Gerät ist nach den derzeit gültigen technologischen Standards konzipiert. Das Gerät kann jedoch bei falschem und unsachgemäßem Umgang eine Gefahr darstellen. Alle Personen, die das Gerät benutzen, müssen die Empfehlungen und Anweisungen in dieser Anleitung befolgen.

1.1 Sicherheitshinweise

- Das Gerät ist nicht für die Verwendung durch Personen (einschließlich Kinder) mit körperlichen oder geistigen Behinderungen, unzureichender Erfahrung und/oder unzureichenden Kenntnissen bestimmt, es sei denn, diese Personen stehen unter der Obhut einer für ihre Sicherheit verantwortlichen Person oder haben Anweisungen zur angemessenen Verwendung des Geräts erhalten.
- Kinder sollten beobachtet werden, um sicherzustellen, dass sie nicht mit dem Gerät spielen.
- Bewegen oder neigen Sie das Gerät während des Betriebs **nicht**.
- Verwenden Sie das Gerät nur im Innenbereich.
- Dieses Gerät darf nur im technisch einwandfreien und sicheren Zustand betrieben werden.
- Verhindern Sie den Zugang von Kindern zu den Verpackungsmaterialien wie Plastiktüten und geschäumten Polystyrolelementen. **Erstickungsgefahr!**
- Reparaturen und Wartungen am Gerät dürfen nur von einem qualifizierten Techniker unter Verwendung von Original-Ersatzteilen und -Zubehör durchgeführt werden. **Versuchen Sie nicht, das Gerät selbst zu reparieren.**
- Verwenden Sie kein Zubehör oder Ersatzteile, die nicht vom Hersteller empfohlen wurden. Diese können für den Benutzer gefährlich sein oder zu Schäden am Gerät oder zu Verletzungen führen, und außerdem erlischt die Garantie.
- Zur Vermeidung von Gefahren und zur Gewährleistung eines optimalen Wirkungsgrades dürfen keine Modifikationen oder Veränderungen am Gerät vorgenommen werden, die nicht ausdrücklich vom Hersteller genehmigt wurden.



GEFAHR! Stromschlaggefahr!

Um Gefahren zu vermeiden, befolgen Sie bitte die folgenden Sicherheitshinweise.

- Lassen Sie das Netzkabel niemals mit Wärmequellen oder scharfen Kanten in Berührung kommen. Das Netzkabel darf nicht über die Seite der Arbeitsfläche hängen. Stellen Sie sicher, dass niemand auf das Kabel treten oder über das Kabel stolpern kann.
- Das Netzkabel darf nicht gefaltet, gebogen oder verwirrt werden und muss immer vollständig aufgewickelt bleiben. Stellen Sie das Gerät oder andere Gegenstände niemals auf das Netzkabel.
- Verlegen Sie das Netzkabel nicht über Teppiche oder andere brennbare Materialien. Das Kabel darf nicht abgedeckt werden. Halten Sie das Kabel von der Betriebsreichweite fern und tauchen Sie es nicht in Wasser ein.
- Überprüfen Sie das Netzkabel regelmäßig auf Beschädigungen. Verwenden Sie das Gerät nicht, wenn das Netzkabel beschädigt ist. Wenn dieses Kabel beschädigt ist, muss es durch den Kundendienst oder eine Elektrofachkraft ersetzt werden, um Gefahren zu vermeiden.
- Das Netzkabel darf nur durch Ziehen des Steckers von der Steckdose getrennt werden.
- Tragen oder heben Sie das Gerät niemals an der Versorgungsleitung.

- Öffnen Sie in keinem Fall das Gerätegehäuse. Bei elektrischen oder mechanischen Veränderungen besteht eine **Gefährdung durch elektrischen Schlag**.
- Tauchen Sie das Netzkabel niemals in Wasser oder andere Flüssigkeiten ein, sondern stellen Sie es nicht unter fließendes Wasser.
- Verwenden Sie keine sauren Mittel und stellen Sie sicher, dass kein Wasser in das Gerät eindringt.
- Betreiben Sie das Gerät niemals mit feuchten Händen oder auf nassem Boden.
- Ziehen Sie den Stecker aus der Buchse:
 - wenn das Gerät nicht benutzt wird,
 - bei Anomalien während des Betriebs,
 - vor der Reinigung.



WARNUNG! Verbrennungsgefahr!

Um Gefahren zu vermeiden, befolgen Sie bitte die folgenden Sicherheitshinweise.

- Bei normalem Gebrauch können die Oberflächen des Kondensators und des Verdichters heiß sein. Um ein Verbrennen der Handfläche oder der Hände zu vermeiden, berühren Sie sie nicht mit bloßen Händen. Schutzhandschuhe tragen



WARNUNG! Brand- oder Explosionsgefahr!

Um Gefahren zu vermeiden, befolgen Sie bitte die folgenden Sicherheitshinweise.

- Lagern Sie keine entzündlichen oder explosiven Stoffe im Gerät, wie Äther, Kerosin oder Klebstoffe.
- Reinigen Sie das Gerät nicht mit brennbaren Flüssigkeiten. Die freigesetzten Dämpfe können zu Bränden oder Explosionen führen.
- Lagern Sie Benzin oder andere brennbare Stoffe nicht in der Nähe des Gerätes. Die Dämpfe können Feuer oder Explosionen verursachen.
- Lagern Sie keine explosiven Gegenstände im Gerät, wie z.B. Dosen mit explosiven Arbeitsstoffen.
- Achten Sie darauf, dass keine Beschädigungen am Kühlkreislauf auftreten.

1.2 Symbolschlüssel

In diesem Handbuch werden wichtige Sicherheitshinweise und alle Hinweise zum Gerät durch Symbole hervorgehoben. Die Anweisungen sollten sehr sorgfältig befolgt werden, um die Gefahr von Unfällen, Verletzungen oder Sachschäden zu vermeiden.



WARNUNG!

Dieses Symbol weist auf Gefahren hin, die zu Verletzungen führen können.



WARNUNG!

Dieses Symbol weist auf gefährliche Situationen hin, die zu Verletzungen oder zum Tod führen können.



VORSICHT!

Dieses Symbol weist auf gefährliche Situationen hin, die zu leichten Verletzungen, Beschädigungen, Fehlfunktionen und/oder Zerstörung des Gerätes führen können.



HINWEIS!

Dieses Symbol weist auf Empfehlungen und Informationen hin, die einen effektiven und störungsfreien Gerätebetrieb ermöglichen.

1.3 Bestimmungsgemäße Verwendung



VORSICHT!

Das Gerät wurde ausschließlich für den gewerblichen Gebrauch konzipiert und gebaut und sollte von qualifiziertem Personal von Restaurants, Cafeterien und ähnlichen Einrichtungen bedient werden.

Die Betriebssicherheit des Gerätes ist nur bei bestimmungsgemäßer Verwendung gemäß der Betriebsanleitung gewährleistet. Alle technischen Tätigkeiten wie Installation und Wartung dürfen nur vom qualifizierten Servicepersonal durchgeführt werden. Die Saladette ist nur zum **Kühlen, Zubereiten und Verteilen** von Salaten, Obst, Gemüse und kalten Speisen bestimmt. Die Saladette darf nicht für folgende Zwecke verwendet werden:

- Lagerung von brennbaren oder explosiven Stoffen im Gerät, wie Ether, Kerosin oder Klebstoffe;
- Lagerung von pharmazeutischen Produkten oder konserviertem Blut.



VORSICHT!

Jeder über den bestimmungsgemäßen Gebrauch hinausgehende Gebrauch und/oder jede andere Verwendung des Gerätes ist verboten und gilt als nicht konventionell. Ansprüche gegen den Hersteller oder seinen Bevollmächtigten wegen Schäden aus unsachgemäßer Verwendung sind ausgeschlossen. Der Betreiber haftet für alle Schäden, die durch unsachgemäßen Gebrauch entstehen.

2. ALLGEMEINE INFORMATIONEN

2.1 Haftung und Gewährleistung

Alle Informationen und Anweisungen in diesem Handbuch berücksichtigen die üblichen Sicherheitsvorschriften, den aktuellen Stand der Technik sowie die von uns im Laufe der Jahre erworbenen Kenntnisse und Erfahrungen. Besteht die Lieferung aus einem Sondermodell, kann der tatsächliche Lieferumfang von den Beschreibungen und Abbildungen in dieser Anleitung abweichen. Dies gilt auch für Sonderanfertigungen oder wenn das Gerät an neue Technologien angepasst wurde.



VORSICHT!

Lesen Sie diese Anleitung sorgfältig und gründlich durch, bevor Sie das Gerät in Betrieb nehmen, insbesondere bevor Sie es einschalten!

Der Hersteller haftet nicht für Schäden oder Fehler, die durch die folgenden Gründe zustandekommen:

- Verletzung von Hinweisen zur Bedienung und Reinigung;
- andere als die vorgesehene Verwendung;
- vom Benutzer vorgenommene Änderungen;
- Verwendung von unzureichenden Ersatzteilen.

Technische Änderungen zur Entwicklung und Verbesserung der Gebrauchseigenschaften bleiben vorbehalten.

2.2 Urheberrechtsschutz

Die Betriebsanleitung mit allen Texten, Zeichnungen, Bildern oder anderen Illustrationen ist urheberrechtlich geschützt. Kein Teil dieser Publikation darf ohne schriftliche Genehmigung des Herstellers in irgendeiner Form oder auf irgendeine Weise reproduziert, übertragen oder verwendet werden. Jede Person, die im Zusammenhang mit dieser Veröffentlichung eine unbefugte Handlung begeht, ist schadenersatzpflichtig. Alle Rechte vorbehalten.



HINWEIS!

Die Inhalte, Texte, Zeichnungen, Bilder und sonstigen Abbildungen unterliegen dem Urheberrecht und anderen Schutzrechten. Jede Person, die diese Publikation rechtswidrig nutzt, macht sich strafbar.

2.3 Konformitätserklärung

Das Gerät entspricht den aktuellen Normen und Richtlinien der EU. Dies bescheinigen wir in der EG-Konformitätserklärung. Auf Wunsch senden wir Ihnen gerne die entsprechende Konformitätserklärung zu.

3. TRANSPORT, VERPACKUNG UND LAGERUNG

3.1 Lieferkontrolle

Bitte überprüfen Sie die Lieferung auf Vollständigkeit und Transportschäden sofort nach Erhalt. Bei erkennbaren Schäden nehmen Sie die Lieferung nicht an oder nehmen sie nur unter Vorbehalt an. Notieren Sie das Ausmaß der Beschädigung auf dem Lieferschein des Spediteurs. Einreichen einer Reklamation. Verdeckte Schäden sind unverzüglich nach Bekanntwerden geltend zu machen, da Schadenersatzansprüche nur innerhalb der für Reklamationen geltenden Frist geltend gemacht werden können.

3.2 Verpackung

Bitte werfen Sie den Schutzkarton Ihres Gerätes nicht weg, da er für Lagerzwecke, bei Umzügen oder im Falle von Beschädigungen nützlich sein kann, wenn das Gerät an eine Reparaturwerkstatt zurückgeschickt werden muss. Das äußere und innere Verpackungsmaterial sollte vor der Installation vollständig aus dem Gerät entfernt werden.



HINWEIS!

Wenn Sie die Verpackung entsorgen möchten, beachten Sie die in Ihrem Land geltenden Vorschriften. Liefern Sie wiederverwendbare Verpackungsmaterialien an das Recycling.

Bitte überprüfen Sie das Gerät auf Vollständigkeit. Sollte ein Teil fehlen, wenden Sie sich bitte umgehend an unser Kundendienstzentrum.

3.3 Lagerung

Halten Sie die Verpackung bis zur Installation und unter Berücksichtigung der außen angebrachten Positions- und Lagermarkierungen geschlossen. Pakete sollten unter Berücksichtigung der folgenden Punkte gelagert werden:

- Nicht im Freien lagern.
- Halten Sie es trocken und staubfrei.
- Setzen Sie es keinen aggressiven Medien aus.
- Setzen Sie es nicht der direkten Sonneneinstrahlung aus.
- Vermeiden Sie mechanische Stöße und Vibrationen.
- Bei längerer Lagerung (> 3 Monate) sollten Sie den Zustand der Verpackung und der Teile regelmäßig überprüfen. Bei Bedarf erneuern.

4. TECHNISCHE DATEN

4.1 Technische Spezifikationen

Modell	7077.0100	7077.0105	7077.0110
Betriebstemperatur	0/+10°C	0/+10°C	0/+10°C
Leistung	389W	507W	790W
Spannung	230V / 50Hz	230V / 50Hz	230V / 50Hz
Kühlmittel	R290	R290	R290
Abmessungen	1070x800x850/1310mm	1400x800x850/1310mm	1800x800x850/1310mm
Kapazität	3x 1/1 GN	4x 1/1 GN	5x 1/1 GN
Material	Chromnickelstahl	Chromnickelstahl	Chromnickelstahl

4.2 Teileübersicht

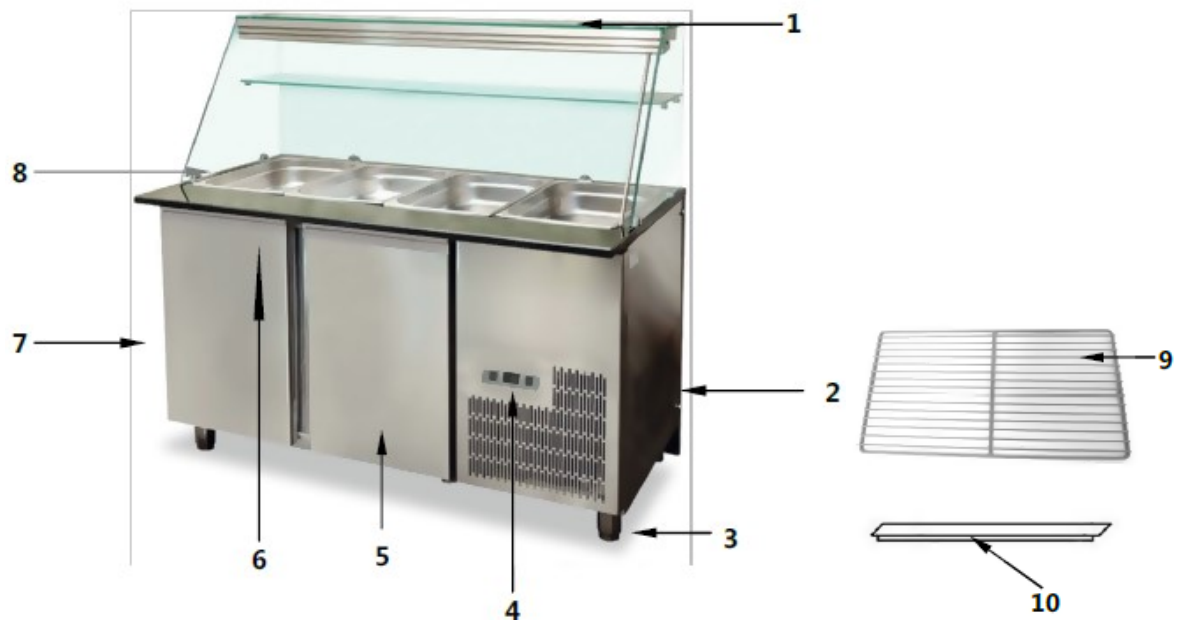

1. Glasplatte
2. Lüftungslöcher
3. Füße (4)
4. Bedienelemente
5. Tür (2)
6. Türgriff
7. Gehäuse
8. GN-Behälterfläche
9. Gitter (2)
10. Adapterleiste für GN-Behälter (3)

Bedienelement

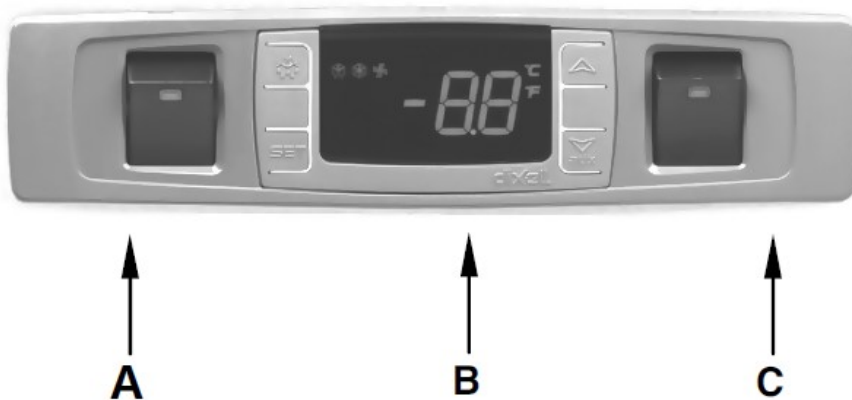

- D. Glasaufsatzleuchte Ein-/Ausschalter mit Kontrollleuchte (grün)
- E. Digitaler Temperaturregler
- F. EIN/AUS-Schalter mit Kontrollleuchte (grün)

5. INSTALLATION UND BETRIEB

5.1 Installationshinweise



VORSICHT!

Alle Installations-, Montage- und Wartungsarbeiten müssen von Fachleuten mit entsprechender fachlicher Qualifikation (vom Hersteller oder Verkäufer zugelassen) unter Beachtung der geltenden Gesetze des Landes, in dem die Installation durchgeführt wird, sowie der Vorschriften über die Sicherheit des Produkts und des Arbeitsplatzes durchgeführt werden.

5.1.1.1 Vorbereitung der Installation

- Entfernen Sie die Außenverpackung (Holz- und/oder Kartonschachteln) und verwerten Sie sie als Abfall gemäß dem geltenden Recht des Landes, in dem die Installation durchgeführt wird.
- Überprüfen Sie anschließend die Lieferung auf Vollständigkeit (siehe Kap. 4.1 "Technische Daten" auf Seite 9 und "Lieferumfang der Glasplatte" auf Seite 12).
- Nehmen Sie alle Zubehörteile, Informationsmaterialien und Plastiktüten aus dem Inneren des Gerätes heraus.

5.1.2 Montage der Glasplatte

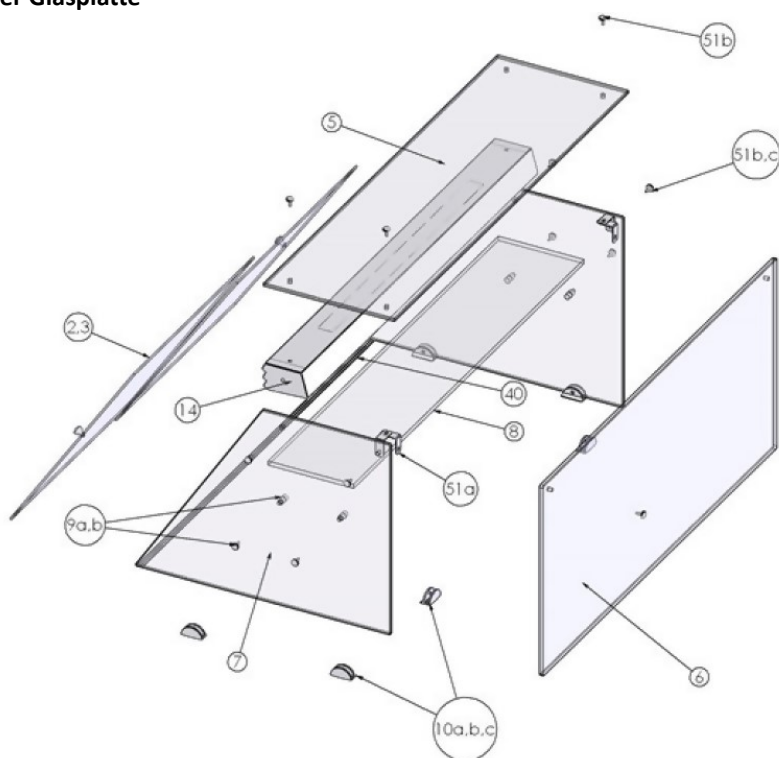

1. Eine der Seitenscheiben (7) auf die Glashalterungen (10a) auf der einen Seite der Maschine aufsetzen und die Schrauben (10c) an den Glashaltern anziehen.
2. Setzen Sie das Frontglas (6) auf die Glashalterungen (10a) an der Vorderseite der Maschine und ziehen Sie die Schrauben (10c) an den Glashaltern an.
3. Befestigen Sie die Seitenscheibe mit einem Papierklebeband an der Frontscheibe.
4. Legen Sie das andere Seitenglas wie in Schritt 1 auf die andere Seite der Maschine und befestigen Sie es wie in Schritt 3 auf der Vorderseite.
5. Verbinden Sie das Glasanschlussteil (51a) mit dem Frontglas mit der Glasverbindungsschraube (51b) und der Glasverbindungsmutter (51c).
6. Leuchtengruppe (14) mit Hilfe von (51a,b,c) an den Seitenscheiben befestigen.
7. Setzen Sie das obere Glas (5) auf das vordere Glas und die Seitenscheiben und befestigen Sie es mit Papierklebeband.
8. Setzen Sie die Schrauben und Muttern (9a,b) der Regalhalterung auf die beiden Seitenscheiben und platzieren Sie die Glasablage.
9. Platzieren Sie den Kabelschlauch und verbinden Sie das Kabel mit der Leuchtengruppe.

5.1.3 Installation

Positionierung

- Stellen Sie das Gerät auf eine feste, trockene, ebene und wasserdichte Unterlage, die an den Einfluss hoher Temperaturen angepasst ist, und eine ausreichende Tragfähigkeit für das Gewicht des Gerätes einschließlich des gesamten Inhalts aufweist.
- Stellen Sie das Gerät niemals auf brennbaren Oberflächen ab.
- Stellen Sie das Gerät nicht in die Nähe von offenen Flammen, Elektroöfen, Heizöfen oder anderen Wärmequellen, wie z.B. direktem Sonnenlicht. Hohe Temperaturen können die Kühlleistung und den Stromverbrauch negativ beeinflussen.
- Stellen Sie das Gerät so auf, dass eine ausreichende Luftzirkulation gewährleistet ist. Decken oder blockieren Sie niemals die Lüftungsöffnungen des Gerätes.
- Stellen Sie das Gerät nicht an Orten mit hoher Luftfeuchtigkeit auf. Übermäßige Feuchtigkeit kann das Gerät beschädigen. Die optimalen Arbeitsbedingungen des Gerätes liegen in den Umgebungstemperaturen zwischen 10°C und 30°C und bei einer relativen Luftfeuchtigkeit von 30 - 55 %.
- Verwenden Sie beim Transport keine Türen, Türgriffe und andere hervorstehende Teile des Gerätes als Stütze. Bewegen Sie das Gerät nur durch Anheben mit einer geeigneten Transportvorrichtung (z.B. Gabelstapler), um Schäden an Füßen oder anderen Komponenten zu vermeiden.
- Nachdem Sie das Gerät an der gewünschten Stelle aufgestellt haben, befestigen/lockern Sie die Stellfüße, bis das Gerät geradesteht.
- Entfernen Sie vor dem ersten Gebrauch die Schutzfolie vom Gerät. Entfernen Sie es langsam, um sicherzustellen, dass keine Klebstoffreste zurückbleiben. Eventuelle Klebstoffreste mit geeignetem Lösungsmittel entfernen.



VORSICHT!

Entfernen Sie niemals das Typenschild und eventuelle Warnschilder vom Gerät.

- Stellen Sie das Gerät so auf, dass der Stecker leicht zugänglich ist, um bei Bedarf das Gerät schnell zu trennen.

Verbindung



GEFAHR! Gefahr eines Stromschlags!

Das Gerät kann durch unsachgemäße Installation Verletzungen verursachen!

Vor der Installation und dem Anschluss ist die lokale Spezifikation des Stromnetzes mit der des Gerätes zu vergleichen (siehe Typenschild). Schließen Sie das Gerät nur bei Einhaltung der Vorschriften an! Schließen Sie das Gerät nur an eine ordnungsgemäß installierte Einzelsteckdose mit Schutzklemme an.

- Wenn das Gerät in vertikaler Position transportiert wurde, warten Sie 2 Stunden, bevor Sie das Gerät an die Stromversorgung (integrierter Kondensator) anschließen.
- Nach einem Stromausfall oder wenn der Stecker gezogen wird, sollte das Gerät mindestens 5 Minuten lang nicht an die Stromversorgung angeschlossen werden.
- Der Stromkreis in der Steckdose muss mit mindestens 16A gesichert sein. Schließen Sie das Gerät nur direkt an die Steckdose an, verwenden Sie keine Verlängerungskabel oder Steckdosenleisten.

5.2 Tipps für den Benutzer



VORSICHT!

Lesen Sie diese Betriebsanleitung sorgfältig durch, da sie Informationen über die Sicherheit und den Betrieb des Gerätes enthält. Bewahren Sie die Bedienungsanleitung zum späteren Nachschlagen auf. Unsachgemäße Installation, Bedienung, Wartung und Reinigung sowie Änderungen und Modifikationen können zu Fehlbedienungen, Schäden oder Verletzungen führen.

5.2.1 Vor der ersten Verwendung

- Vor dem ersten Gebrauch das Gerät und das Zubehör gründlich reinigen. Befolgen Sie die Anweisungen im Kapitel 6 "Reinigung und Wartung".
- Stecken Sie das Gerät in die geerdete Steckdose.
- Schalten Sie das Gerät ein, indem Sie den **EIN/AUS**-Schalter direkt neben dem Temperaturregler auf der Steuerseite des Gerätes betätigen.
- Die grüne Stromanzeige im Schalter leuchtet auf. Auf der Digitalanzeige wird die erste Temperatur im Inneren des Gerätes angezeigt.
- Vor der ersten Verwendung und dem Platzieren von Lebensmitteln in die Saladette sollte das Gerät die erforderliche Temperatur erreichen.
- Schalten Sie bei Bedarf die Beleuchtung der Glasplatte mit dem Licht **EIN/AUS**-Schalter auf der linken Seite neben dem Temperaturregler ein.

5.2.2 Digitaler Temperaturregler

Die Grundeinstellungen der Temperatur sind voreingestellt und spiegeln die Betriebstemperatur im Bereich von 0 °C - 10 °C innerhalb des Gerätes wider. Während des normalen Betriebs des Gerätes zeigt die Digitalanzeige die aktuelle Temperatur im Inneren des Gerätes an.



Taste

SET



AUX

Funktionen

Anzeige eines Sollwertes, Auswahl von Parametern im Programmiermodus oder Speichern der Prozedur

Manueller Start der Abtauung

Im Programmiermodus einen Parametercode auswählen, den angezeigten Wert erhöhen.

Im Programmiermodus einen Parametercode auswählen, den angezeigten Wert verringern.

Kombination von Tasten

Um einige der Funktionen zu aktivieren oder zu deaktivieren, müssen Sie möglicherweise mehr als eine Taste gleichzeitig drücken.

Taste

Funktionen

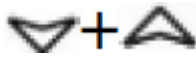

Sperren oder entsperren Sie die Tasten:

- um zu blockieren, drücken Sie beide Tasten und halten Sie länger als 3 Sekunden gedrückt, bis Sie "OFF" auf dem Display sehen;
- um die Sperre aufzuheben, drücken Sie beide Tasten und halten Sie sie länger als 3 Sekunden gedrückt, bis Sie "ON" auf dem Display sehen.

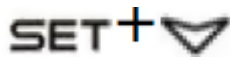

In den Programmiermodus wechseln:

- beide Tasten drücken und 3 Sekunden lang gedrückt halten, LED **C** oder **F** blinkt, und Sie können mit der Programmierung beginnen.

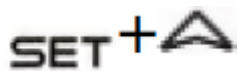

Kehren Sie zu einer vorherigen Anzeige zurück:

- Drücken Sie beide Tasten, um den Programmiermodus zu verlassen und zu einem vorherigen angezeigten Wert (Temperatur im Gerät) zurückzukehren.

LED-Anzeigen

LED-Anzeigen auf der Digitalanzeige zeigen die aktive Funktion an:

LED	Display	Bedeutung
	Leuchtet	Kompressor aktiv
	Blinkt	Verzögert
	Leuchtet	Abtauung läuft
	Blinkt	Abtaufunktion verzögert
C	Leuchtet	Angegeben in °C
	Blinkt	Im Programmiermodus
F	Leuchtet	Angegeben in °F
	Blinkt	Im Programmiermodus

5.2.3 Bedienung und Einstellungen

Anzeige des Sollwertes

- kurz die Taste **SET** drücken, um die gewünschte Temperatur anzuzeigen;
- Taste **SET** erneut drücken oder 5 Sekunden warten, um zur vorherigen Anzeige zurückzukehren.

Änderung des Sollwertes (Solltemperatur)

- Drücken und halten Sie die Taste **SET** mindestens 3 Sekunden lang;
- der gewünschte Wert wird angezeigt und die Diode **C** oder **F** blinkt auf der Anzeige;
- Verwenden Sie die Taste **▽** oder **▲**, um den Wert zu verringern oder zu erhöhen, bis auf der Anzeige der gewünschte Wert angezeigt wird;
- neuen Wert mit der Taste **SET** bestätigen oder 10 Sekunden für die automatische Speicherung des Sollwerts warten.



HINWEIS!



Wenn Sie andere Einstellungen oder Parameter benötigen, laden Sie bitte die beigefügte Beschreibung der Temperaturanpassung herunter oder überlassen Sie diese Aufgabe den Mitarbeitern des Kundendienstes.

Ausschalten des Geräts



Wenn das Gerät nicht mehr benutzt wird, schalten Sie es mit dem **EIN/AUS**-Schalter aus und trennen Sie die Verbindung aus dem Stromnetz (Stecker ziehen!).

Auftauen

Automatische Abtauung

Das Gerät wird innerhalb von 24 Stunden viermal automatisch aufgetaut. Die Uhr beginnt mit der ersten Aktivierung. Wenn die automatische Abtauung zu anderen Zeiten durchgeführt werden soll, drücken Sie  länger als 2 Sekunden. Auf der Digitalanzeige erscheint "  ". Die Abtauung beginnt sofort, die nächste Abtauung erfolgt nach 6 Stunden.

Manuelles Abtauen

Zusätzlich zum automatischen Abtauen kann das manuelle Abtauen jederzeit aktiviert werden, indem Sie die Taste  länger als 2 Sekunden gedrückt halten. Die manuelle Abtauung beginnt. Auf der Digitalanzeige erscheint "  ".



HINWEIS!

Das Kondenswasser verdunstet automatisch.

5.2.4 Informationen für den Benutzer

- Füllen / Vervollständigen Sie die Saladette erst, wenn auf dem Display die gewünschte Temperatur angezeigt wird.
- Bereiten Sie die Lebensmittel vorher vor und legen Sie sie in geeignete GN-Behälter (siehe Kap. 4.1 "Technische Daten").
- Stellen Sie anschließend den GN-Behälter mit Lebensmitteln auf das Gitter in den Lüftertüren oder im GN-Behälterbereich unter der Glasplatte. Beim Einlegen von Produkten in die Saladette können die mitgelieferten Adaptionsschienen als Ablage für GN-Behälter verwendet werden. Tipp: Denken Sie daran, dass der Glasaufsatz nicht für die Kühlung von Lebensmitteln ausgelegt ist, sondern nur als Lagerfläche.
- Legen Sie keine warmen Lebensmittel oder Flüssigkeiten in die Saladette. Lassen Sie sie zuerst auf Raumtemperatur abkühlen.
- Wenn die Saladette verwendet wird, denken Sie daran, genügend Platz zwischen den Innenwänden des Geräts und den darin eingelegten Speisen zu lassen, um die Luftzirkulation im Gerät zu gewährleisten.

- Je mehr Lebensmittel in der Saladette sind und je länger die Türen/Schubladen offen bleiben, desto höher ist der Energieverbrauch.
- Um die Verluste während des Kühlvorgangs zu minimieren, lassen Sie die Türen nicht länger als nötig offen. Außerdem sollten Sie sie nicht zu oft öffnen.
- Um eine unangenehme Geruchsbildung im Inneren der Saladette zu vermeiden, beachten Sie die empfohlene Haltbarkeit der gelagerten Lebensmittel und reinigen Sie das Gerät regelmäßig.
- Lassen Sie bei Stromausfall die Türen, Schubladen und Abdeckungen geschlossen, um den Verlust von gekühlter Luft zu vermeiden.

6. REINIGUNG UND WARTUNG



WARNUNG!

Trennen Sie vor der Reinigung das Gerät vom Stromnetz (Stecker aus der Steckdose ziehen!). Das Gerät ist nicht für die direkte Reinigung mit Wasserstrahlen geeignet. Daher dürfen Sie zur Reinigung des Gerätes keinen Druckwasserstrahl verwenden! Achten Sie darauf, dass kein Wasser in das Gerät gelangt.

- Das Gerät sollte regelmäßig gereinigt werden, um Hygieneprobleme und Fehlfunktionen zu vermeiden.
- Nehmen Sie vor der Reinigung die Lebensmittel aus dem Gerät und legen Sie sie in den Kühlschrank, um eine Verschlechterung zu vermeiden.

Zubehör

- Entfernen Sie das Gitter, die Adapterschienen und GN-Behälter aus dem Gerät und reinigen Sie sie gründlich mit warmem Wasser und lebensmitteltauglichem Desinfektionsmittel. Spülen Sie die gereinigten Zubehörteile mit sauberem Wasser und trocknen Sie sie vollständig.

Saladette

- Reinigen Sie die Saladette mit einem neutralen Reinigungsmittel und einem weichen Tuch. Mit einem feuchten Tuch abwischen und die gereinigten Oberflächen gründlich trocknen.
- Wischen Sie die Außenseite der Saladette mit einem weichen, feuchten Tuch ab. Verwenden Sie bei Bedarf ein neutrales Reinigungsmittel.
- Verwenden Sie **niemals** aggressive Reinigungsmittel, wie z.B. Scheuermilch, Reinigungsmittel mit Alkohol oder Lösungsmittel, die die Oberfläche des Gerätes beschädigen können.
- Nach der Reinigung die Oberflächen trocknen und mit einem trockenen Tuch polieren

Glasplatte

- Reinigen Sie die Glasplatte regelmäßig innen und außen mit einem weichen Tuch und einem lebensmittelechten Desinfektionsmittel. Wischen Sie die Glasflächen mit einem mit sauberem Wasser getränkten Tuch ab und wischen Sie sie mit einem weichen Tuch gründlich trocken.

Kondensator



VORSICHT!

Ein verschmutzter Kondensator hat einen negativen Einfluss auf die Leistung des Gerätes und erhöht den Energieverbrauch!

Reinigen Sie den Kondensator regelmäßig (einmal pro Woche), um seine volle Leistung zu erhalten, indem Sie die folgenden Anweisungen befolgen:

- Trennen Sie das Gerät vor der Reinigung vom Stromnetz (Stecker ziehen!).
- Lösen Sie die 4 Schrauben des Schutzgitters an der Vorderseite des Gerätes und entfernen Sie das Gitter, um den Kondensator leicht zugänglich zu machen.
- Reinigen Sie das Gerät, indem Sie eine Polsterdüse oder eine Bürste entlang der Rippen des Kondensators führen.
- Montieren Sie nach der Reinigung das entfernte Schutzgitter wieder.



WARNUNG! Verbrennungsgefahr!!!

Während des normalen Betriebs kann die Oberfläche des Kondensators und des Verdichters heiß werden.

Um Handflächen- oder Handverbrennungen zu vermeiden, berühren Sie sie nicht mit bloßen Händen. Schutzhandschuhe tragen!

Wenn das Gerät längere Zeit unbenutzt bleiben soll:

- Ziehen Sie das Gerät aus der Steckdose (Stecker ziehen!);
- Entfernen Sie alle Lebensmittel aus der Saladette;
- Reinigen Sie das Gerät wie oben beschrieben und trocknen Sie es gründlich.
- Lassen Sie die Türen für einige Zeit offen, damit das Gerät vollständig trocknen kann.
- als nächstes das Gerät abdecken, um es vor Staub und Schmutz zu schützen.

7. MÖGLICHE FEHLFUNKTIONEN

Im Fehlerfall schalten Sie das Gerät mit dem Hauptschalter aus und trennen Sie das Gerät von der Stromversorgung (Stecker ziehen!). Bevor Sie den Techniker anrufen oder den Lieferanten informieren, prüfen Sie die Möglichkeit, den Fehler gemäß der folgenden Tabelle selbst zu beheben.

Fehler	Möglicher Grund	Lösung
Keine Kühlung	<ul style="list-style-type: none">• Falsch angeschlossener Stecker.• Die Maschine ist nicht eingeschaltet.• Die Sicherung des Stromkreises ist ausgelöst.• Verlust der elektrischen Energie.• Temperaturregler beschädigt.	<ul style="list-style-type: none">• Ziehen Sie den Stecker und stecken Sie ihn wieder richtig ein.• Schalten Sie das Gerät mit dem EIN/AUS-Schalter ein.• Überprüfen Sie die Sicherung, überprüfen Sie das Gerät, wenn es an eine andere Steckdose angeschlossen ist.• Überprüfen Sie die Stromversorgung.• Wenden Sie sich an den Verkäufer.
Zu geringe Kühlleistung	<ul style="list-style-type: none">• Falsche Temperatureinstellung.• Das Gerät befindet sich im Auftauvorgang.• Zu nahe an Wärmequellen oder direktem Sonnenlicht gelegen• Schlechte Luftzirkulation um das Gerät herum.• Gerät überlastet.	<ul style="list-style-type: none">• Korrekte Temperatureinstellung.• Warten Sie, bis die Auftauphase abgeschlossen ist, und überprüfen Sie die Kühlleistung.• Achten Sie auf einen ausreichenden Abstand zu den Wärmequellen.• Kühlen Sie die Lebensmittel, bevor Sie sie in die Maschine geben.• Entfernen Sie bei Bedarf einige Elemente von Ihrem Gerät.
Das Gerät gibt einen lauten Ton von sich.	<ul style="list-style-type: none">• Lose Teile oder Schrauben im Gerät• Das Gerät steht auf einer unebenen Fläche.• Das Gehäuse des Gerätes berührt die Wand oder andere Geräte.	<ul style="list-style-type: none">• Ziehen Sie lose Teile oder Schrauben im Gerät an• Stellen Sie das Gerät auf eine ebene Fläche.• Achten Sie auf einen ausreichenden Abstand zur Wand und zu anderen Geräten.

Wenn die Anomalien nicht beseitigt werden können:

- öffnen sie das Gehäuse **nicht**,
- wenden Sie sich an die Servicegesellschaft oder den Lieferanten und geben Sie Folgendes an:
 - Fehlerart;
 - Code-Nummer und Seriennummer (siehe: Typenschild auf der rechten Seite des Gerätes).

8. ABFALLENTSORGUNG

Entsorgung von Altgeräten

Am Ende der Nutzungsdauer ist das Altgerät gemäß den nationalen Vorschriften zu entsorgen. Es ist ratsam, sich an ein auf die Abfallentsorgung spezialisiertes Unternehmen zu wenden oder einfach den örtlichen Entsorgungsdienst in Ihrer Gemeinde zu kontaktieren.



WARNUNG!

Um Missbrauch und Gefahren auszuschließen, sollte das Gerät vor der Entsorgung unbrauchbar gemacht werden. Trennen Sie dazu das Gerät vom Stromnetz und entfernen Sie das Netzanschlusskabel vom Gerät.



VORSICHT!



Bei der Entsorgung des Gerätes sind die nationalen und lokalen Vorschriften zu beachten und einzuhalten.



Ce mode d'emploi contient des informations sur l'installation, le fonctionnement et la maintenance de l'appareil et doit être consulté en tant que source d'informations et de référence importante. La connaissance des consignes de sécurité et des instructions d'utilisation contenues dans ce mode d'emploi garantira une utilisation correcte et sans danger de l'appareil. Outre que les informations fournies ici, vous devez vous conformer aux contrôles de santé et de sécurité locaux et aux réglementations de sécurité en vigueur. Le mode d'emploi fait partie du produit et doit être conservé à proximité de l'appareil et facilement accessible à toute personne effectuant l'installation, la maintenance, l'entretien ou le nettoyage. Veuillez conserver ces instructions et les donner aux futurs propriétaires de l'appareil.

1. SÉCURITÉ

Cet appareil a été conçu conformément aux normes technologiques en vigueur. Cependant, l'appareil peut présenter un danger s'il est manipulé de manière incorrecte et inappropriée. Toutes les personnes utilisant l'appareil doivent suivre les recommandations et les instructions de ce mode d'emploi.

1.1 Instructions de sécurité

- L'appareil n'est pas destiné à être utilisé par des personnes (y compris des enfants) présentant une déficience physique ou mentale, une expérience insuffisante et / ou des connaissances insuffisantes, à moins que ces personnes ne soient confiées à une personne responsable de leur sécurité ou aient reçu des instructions concernant l'utilisation appropriée de l'appareil. le dispositif.
- Les enfants doivent être surveillés pour s'assurer qu'ils ne jouent pas avec l'appareil.
- **Ne déplacez pas** et n'inclinez pas l'appareil lorsqu'il est en marche.
- Utilisez l'appareil uniquement à l'intérieur.
- Cet appareil ne doit être utilisé que dans des conditions techniquement appropriées et sûres.
- Empêchez les enfants d'accéder aux matériaux d'emballage tels que les sacs en plastique et les éléments en mousse de polystyrène. **Risque de suffocation!**
- Seul un technicien qualifié, utilisant des pièces de rechange et des accessoires d'origine, est habilité à effectuer les réparations et la maintenance de l'appareil. N'essayez pas de réparer l'appareil vous-même.
- N'utilisez pas d'accessoires ou de pièces détachées qui n'ont pas été recommandés par le fabricant. Celles-ci peuvent être dangereuses pour l'utilisateur ou endommager l'appareil ou des dommages corporels. De plus, la garantie expire.
- Afin d'éviter tout danger et d'assurer une efficacité optimale, aucune modification ou altération de l'appareil non explicitement approuvée par le fabricant ne peut être effectuée.



DANGER! Risque d'électrocution!

Pour éviter les résultats dangereux, veuillez suivre les instructions de sécurité ci-dessous.

- Ne laissez jamais le câble d'alimentation entrer en contact avec des sources de chaleur ou des arêtes vives. Le câble d'alimentation ne doit pas pendre du côté de la surface de travail. Assurez-vous que personne ne puisse marcher ou trébucher sur le câble.
- Le câble d'alimentation ne doit pas être plié, plié ou emmêlé et doit toujours rester entièrement déroulé. Ne placez jamais l'appareil ou d'autres objets sur le câble d'alimentation.
- Ne posez pas le câble d'alimentation sur des tapis ou d'autres matériaux inflammables. Ne couvrez pas le câble. Éloignez le câble de la plage de fonctionnement et ne le plongez pas dans l'eau.
- Vérifiez régulièrement si le câble d'alimentation est endommagé. N'utilisez pas l'appareil si le câble d'alimentation est endommagé. Si ce câble est endommagé, il doit être remplacé par le service après-vente ou par un électricien qualifié afin d'éviter les dangers.
- Le câble d'alimentation doit être débranché de la prise uniquement en tirant sur la prise.
- Ne jamais porter ou soulever l'appareil par le câble d'alimentation.
- Dans tous les cas, n'ouvrez pas le boîtier de l'appareil. En cas de modifications électriques ou mécaniques, un **risque de choc électrique** se produira.
- Ne plongez jamais le câble d'alimentation ni ne le branchez dans de l'eau ou dans d'autres liquides; ne le placez pas sous l'eau courante.

- N'utilisez aucun agent acide et assurez-vous que de l'eau ne pénètre pas dans l'appareil.
- Ne jamais utiliser l'appareil avec les mains humides ou debout sur un sol humide.
- Retirez la **prise**:
 - Lorsque l'appareil n'est pas utilisé,
 - En cas d'anomalie pendant le fonctionnement,
 - Après le nettoyage.



AVERTISSEMENT! Risque de brûlure!

Pour éviter les dangers, veuillez suivre les instructions de sécurité ci-dessous:

- En utilisation normale, les surfaces du condenseur et du compresseur peuvent être chaudes. Pour éviter de vous brûler les mains et les paumes, ne les touchez pas avec les mains nues. Porter des gants de protection



AVERTISSEMENT! Risque d'incendie ou d'explosion!

Pour éviter les dangers, veuillez suivre les instructions de sécurité ci-dessous:

- Ne stockez pas de substances inflammables ou explosives dans l'appareil, telles que l'éther, le kérosène ou les colles.
- Ne nettoyez pas l'appareil avec des liquides inflammables. Les vapeurs dégagées peuvent provoquer un incendie ou une explosion.
- Ne stockez pas d'essence ou d'autres substances inflammables à proximité de l'appareil. Les vapeurs peuvent provoquer un incendie ou une explosion.
- Ne stockez pas d'objets explosifs dans l'appareil, tels que des canettes contenant des substances explosives.
- Ne pas tenir compte des dommages du circuit de refroidissement.

1.2 Symboles principaux

Dans ce mode d'emploi, les symboles servent à souligner les consignes de sécurité importantes et tout conseil relatif à l'appareil. Les instructions doivent être suivies très attentivement pour éviter tout risque d'accident, de blessure corporelle ou de dégât matériel.



AVERTISSEMENT!

Ce symbole désigne les dangers pouvant entraîner des blessures.



AVERTISSEMENT!

Ce symbole désigne des situations dangereuses pouvant entraîner des blessures ou la mort.



ATTENTION!

Ce symbole désigne des situations dangereuses pouvant entraîner des blessures légères, des dégâts matériels, un dysfonctionnement et / ou la destruction de l'appareil.



NOTE!

Ce symbole désigne des recommandations et des informations visant à un fonctionnement efficace et sans problème du périphérique.

1.3 Utilisation correcte



ATTENTION!

L'appareil a été conçu et construit uniquement pour un usage commercial et doit être utilisé par du personnel qualifié dans les restaurants, les cafétérias et autres installations similaires.

La sécurité de fonctionnement de l'appareil n'est assurée qu'en cas d'utilisation conforme, selon le mode d'emploi. Toutes les activités techniques telles que l'installation et la maintenance doivent être effectuées uniquement par du personnel qualifié. La **saladette** est **uniquement** destinée à **refroidir, préparer et distribuer** des salades, des fruits, des légumes et des repas froids. **Ne pas utiliser la saladette** dans les cas suivants:

- stockage de substances inflammables ou explosives dans le dispositif, telles que l'éther, le kérosène ou des colles;
- stockage de produits pharmaceutiques ou de sang conservé.



ATTENTION!

Toute utilisation allant au-delà du but recherché et / ou toute autre utilisation de l'appareil est interdite et est considérée comme non conforme. Toute réclamation contre le fabricant ou son représentant autorisé résultant de dommages résultant d'une utilisation non conventionnelle est impossible. L'opérateur est responsable de tout dommage résultant d'une utilisation inappropriée.

2. INFORMATION GENERALE

2.1 Responsabilité et garanties

Toutes les informations et instructions de ce mode d'emploi tiennent compte des réglementations de sécurité standard, des niveaux actuels d'ingénierie technique ainsi que de l'expertise et de l'expérience développées au fil des ans. Si la livraison consiste en un modèle spécial, le contenu de la livraison peut différer de la description et des illustrations de ce mode d'emploi. C'est également le cas pour les commandes spéciales ou lorsque l'appareil a été modifié conformément aux nouvelles technologies.



ATTENTION!

Lisez attentivement ce mode d'emploi avant toute utilisation de l'appareil et surtout avant de l'allumer!

Le fabricant n'est pas responsable des dommages ou des fautes causées par:

- Une violation des conseils concernant le fonctionnement et le nettoyage;
- Une utilisation autre que celle prévue;
- Des modifications apportées par l'utilisateur;
- L'utilisation de pièces de rechange inadéquates.

Nous nous réservons le droit d'apporter des modifications techniques dans le but de développer et d'améliorer les propriétés utiles.

2.2 Protection du droit d'auteur

Le mode d'emploi, y compris les textes, dessins, images et autres illustrations, est protégé par le droit d'auteur. Aucune partie de cette publication ne peut être reproduite, transmise ou utilisée sous quelque forme ou par quelque moyen que ce soit sans l'autorisation écrite du fabricant. Toute personne qui commet un acte non autorisé en relation avec cette publication est passible de poursuites en dommages et intérêts. Tous les droits sont réservés.



NOTE!

Le contenu, les textes, dessins, images et autres illustrations sont protégés par le droit d'auteur et sont soumis à d'autres droits de protection. Toute personne utilisant illégalement cette publication est passible de poursuites pénales.

2.3 Déclaration de conformité

L'appareil est conforme aux normes et directives en vigueur de l'UE. Nous certifions cela dans la déclaration de conformité CE. Si nécessaire, nous serons heureux de vous envoyer la déclaration de conformité correspondante.

3. TRANSPORT, EMBALLAGE ET STOCKAGE

3.1 Contrôle de réception

Veillez vérifier l'intégralité et les dommages liés au transport immédiatement après réception, à la livraison. En cas de dommage visible, n'acceptez pas la livraison avec réservation uniquement.

Notez l'étendue des dommages sur le bon de livraison du livreur. Déclenchez une plainte.

Les dommages cachés doivent être recouverts immédiatement après notification, car les demandes en dommages-intérêts ne peuvent être invoquées que pendant la période effective de plainte.

3.2 Emballage

Veillez ne pas jeter le carton de couverture de votre appareil, il pourrait être utile pour le stockage, le déménagement ou, en cas de dommage, lorsque l'appareil doit être renvoyé à un centre de réparation. Les matériaux d'emballage extérieur et intérieur doivent être complètement retirés de l'appareil avant l'installation.



NOTE!

Si vous souhaitez jeter l'emballage, tenez compte de la réglementation en vigueur dans votre pays. Fournissez des matériaux d'emballage réutilisables au recyclage.

Veillez s'il vous plaît inspecter l'appareil à la complétude. En cas de perte de pièce, veuillez contacter immédiatement notre service clientèle.

3.3 Stockage

Conservez l'emballage fermé jusqu'à l'installation et tenez compte des marques de positionnement et de stockage indiquées à l'extérieur. Les colis doivent être stockés en tenant compte des éléments suivants:

- Ne pas stocker à l'extérieur.
- Garder au sec et sans poussière.
- Ne pas exposer à un média agressif.
- Ne pas exposer aux rayons directs du soleil.
- Éviter les chocs et vibrations mécaniques.
- En cas de stockage plus long (> 3 mois), assurez-vous de vérifier régulièrement l'état de l'emballage et des pièces.
- Si nécessaire rafraîchir ou renouveler.

4. DONNÉES TECHNIQUES

4.1 Spécifications techniques

Modèle	7077.0100	7077.0105	7077.0110
Température de fonctionnement	0/+10°C	0/+10°C	0/+10°C
Puissance	389W	507W	790W
Tension	230V / 50Hz	230V / 50Hz	230V / 50Hz
Liquide de refroidissement	R290	R290	R290
Dimensions	1070x800x850/1310mm	1400x800x850/1310mm	1800x800x850/1310mm
Capacité	3x 1/1 GN	4x 1/1 GN	5x 1/1 GN
Matériel	Acier inoxydable	Acier inoxydable	Acier inoxydable

4.2 Vue d'ensemble des pièces

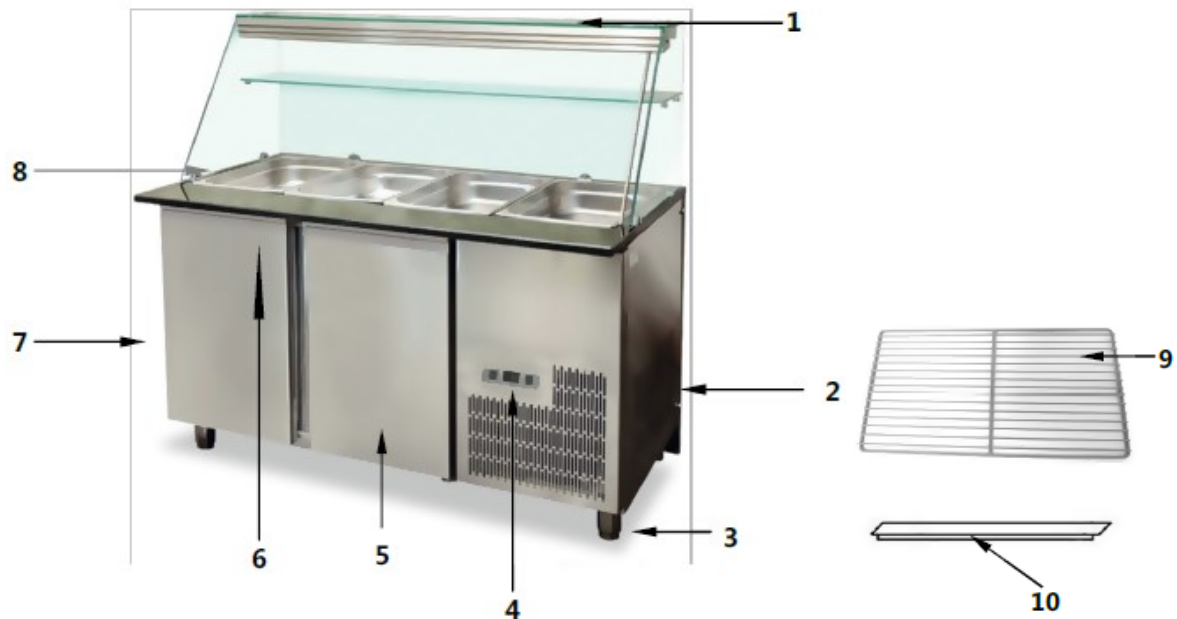

1. Plateau en verre
2. Trous de ventilation
3. Pieds (4)
4. Éléments de contrôle
5. Porte (2)
6. Poignée de porte
7. Boîtier
8. Zone de conteneur GN
9. Grille (2)
10. Barre d'adaptation pour conteneurs GN (3)

Élément de contrôle

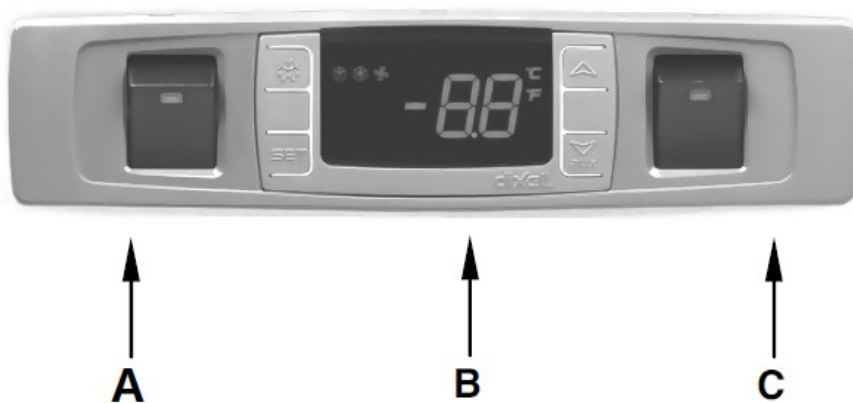

- G. Interrupteur marche / arrêt de l'éclairage supérieur avec voyant (vert)
- H. Régulateur de température digital
- I. Interrupteur **marche / arrêt** avec voyant (vert)

5. INSTALLATION ET FONCTIONNEMENT

5.1 Instructions d'installation



ATTENTION!

Tous les travaux d'installation, de montage et de maintenance doivent être effectués par des spécialistes possédant les qualifications professionnelles appropriées (agrés par le fabricant ou le vendeur) dans le respect de la législation en vigueur dans le pays dans lequel l'installation est effectuée ainsi que des réglementations en matière de sécurité du produit lieu de travail.

5.1.1 Préparation pour l'installation

- Retirez l'emballage extérieur (boîtes en bois et / ou carton) et utilisez-le comme déchet conformément à la législation en vigueur dans le pays où l'installation est effectuée.
- Ensuite, vérifiez si la livraison est complète (voir section 4.1 "Données techniques" à la page 9 et "Contenu de la livraison du plateau en verre" à la page 12.
- Retirez tous les accessoires, le matériel d'information et les sacs en plastique de l'intérieur de l'appareil.

5.1.2 Montage du plateau en verre

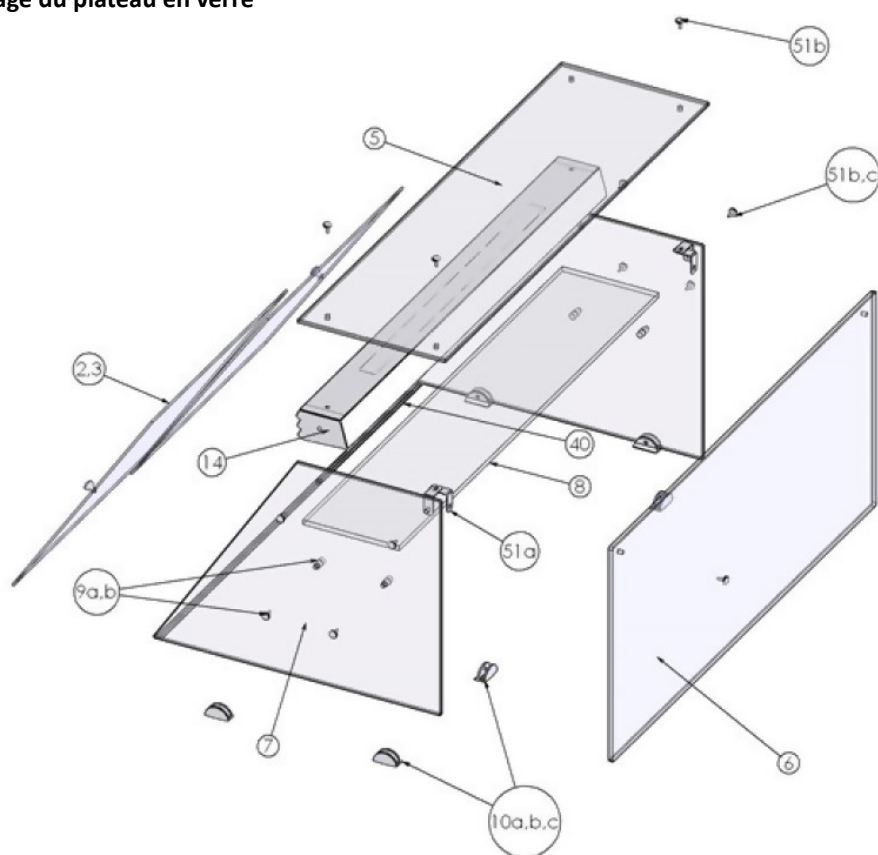

1. Placez l'une des vitres latérales (7) sur les supports de verre (10a) situés sur l'un des côtés de la machine et serrez les vis (10c) sur les supports de verre.
2. Placez la vitre frontale (6) sur les supports en verre (10a) situés à l'avant de la machine et serrez les vis (10c) sur les supports en verre.
3. Fixez la vitre latérale à la vitre avant à l'aide d'un ruban adhésif.
4. Placez l'autre vitre latérale de l'autre côté de la machine, comme pour l'étape 1, et fixez-la sur la vitre avant, comme pour l'étape 3.
5. Connectez la pièce de connexion de vitre (51a) à la vitre avant à l'aide de la vis de connexion de verre (51b) et de l'écrou de connexion de verre (51c).
6. Fixez le groupe d'éclairage (14) sur les vitres latérales à l'aide des touches (51a, b, c).
7. Placez la vitre supérieure (5) sur la vitre frontale et les vitres latérales et fixez-les à l'aide d'un ruban adhésif.
8. Placez les vis et écrous (9a, b) du support d'étagère sur les deux vitres latérales et placez l'étagère en verre.
9. Placez le tube de câble et connectez le câble au groupe d'éclairage.

5.1.3 Installation

Positionnement

- Placez l'appareil sur une surface ferme, sèche, plane et imperméable, adaptée à l'impact des températures élevées et à une capacité de charge suffisante pour le poids de l'appareil, son contenu intégral.
- Ne placez jamais l'appareil sur des surfaces inflammables.
- Ne placez pas l'appareil à proximité d'une flamme nue, de fours électriques, de poêles chauffants ou de toute autre source de chaleur, telle que la lumière directe du soleil. Les températures élevées peuvent nuire aux performances de refroidissement et à la consommation d'énergie.
- Placez l'appareil de manière à assurer une circulation d'air adéquate. Ne jamais couvrir ou bloquer les orifices de ventilation de l'appareil.
- Ne placez pas l'appareil dans des endroits très humides. Une humidité excessive peut endommager l'appareil. Les conditions de fonctionnement optimales de l'appareil sont à une température ambiante comprise entre 10 ° C et 30 ° C et avec une humidité relative de 30 à 55%.
- N'utilisez pas de portes, poignées de porte ou autres parties saillantes de l'appareil comme support pendant le transport. Déplacez l'appareil uniquement en le soulevant avec un dispositif de transport approprié (par exemple, un chariot élévateur à fourche), afin d'éviter d'endommager les pieds ou d'autres composants.
- Après avoir disposé l'appareil à l'endroit souhaité, serrez / desserrez les pieds réglables jusqu'à ce que l'appareil se tienne bien droit.
- Avant la première utilisation, retirez le film de protection de l'appareil. Retirez-le lentement pour éviter tout résidu de colle. Éliminer les éventuels résidus de colle avec le solvant approprié.



ATTENTION!

Ne retirez jamais la plaque signalétique et les symboles AVERTISSEMENT de l'appareil.

- Placez l'appareil de manière à ce que la prise soit facilement accessible de manière à le déconnecter rapidement si besoin est.

Connexion

DANGER! Risque de choc électrique!

L'appareil peut causer des blessures en cas d'installation incorrecte!

Avant l'installation et le raccordement, les spécifications du réseau électrique local doivent être comparées à celles de l'appareil (voir la plaque signalétique). Connectez l'appareil uniquement en cas de conformité!

Connecter l'appareil uniquement à une prise unique correctement installée avec terminal de protection.

- Si l'appareil a été transporté en position verticale, attendez 2 heures avant de connecter l'appareil à l'alimentation (condensateur intégré).
- Après une panne de courant ou si la prise est retirée, l'appareil ne doit pas être branché à l'alimentation pendant au moins 5 minutes.
- Le circuit électrique dans la prise doit être sécurisé à au moins 16A. Ne connectez l'appareil que directement à la prise murale; n'utilisez pas de rallonges ni de multiprises.

5.2 Conseils pour l'utilisateur

ATTENTION!



Lisez attentivement ce mode d'emploi, car il fournit des informations sur la sécurité et le fonctionnement de l'appareil. Conservez le manuel d'instructions pour référence future. Une installation, une utilisation, un entretien et un nettoyage incorrects, ainsi que tous les changements et modifications, peuvent entraîner un dysfonctionnement, des dommages ou des blessures.



5.2.1 Avant la première utilisation

- Avant la première utilisation, nettoyez soigneusement l'appareil et ses accessoires. Suivez les instructions de la section 6 « **Nettoyage et entretien** ».
- Branchez l'appareil à la prise de terre.
- Allumez l'appareil en tournant l'interrupteur d'alimentation **Marche/Arrêt** juste à côté du contrôleur de température du côté contrôle de l'appareil.
- Le voyant d'alimentation vert de l'interrupteur s'allume. L'afficheur digital indiquera la 1ère température à l'intérieur de l'appareil.
- Avant la première utilisation et le placement de tout produit alimentaire dans la saladette, l'appareil doit atteindre la température requise.
- Si nécessaire, allumez le plateau en verre à l'aide de l'interrupteur **Marche/Arrêt**, situé à gauche du régulateur de température.

5.2.2 Régulateur de température digital

Les réglages de base de la température sont pré-réglés et reflètent la température de fonctionnement dans la plage de 0 ° C à 10 ° C à l'intérieur de l'appareil. Pendant le fonctionnement normal de l'appareil, l'affichage digital indique la température actuelle à l'intérieur de l'appareil.



Bouton	Fonctions
SET	Afficher une valeur requise, sélectionner des paramètres en mode de programmation ou enregistrer la procédure
	Démarrage manuel du dégivrage
	En mode de programmation, sélectionnez un code de paramètre, augmentez la valeur affichée
	En mode de programmation, sélectionnez un code de paramètre, diminuez la valeur affichée
AUX	

Combinaison de boutons

Pour activer ou désactiver certaines fonctions, vous devrez peut-être appuyer sur plusieurs boutons à la fois.

Bouton

Fonctions

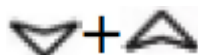

Bloquer ou débloquer les boutons:

- Pour bloquer, appuyez sur les deux boutons et maintenez-les enfoncés pendant plus de 3 secondes, jusqu'à ce que «ARRÊT» (OFF) apparaisse à l'écran;
- Pour débloquer, appuyez sur les deux boutons et maintenez-les enfoncés plus de 3 secondes jusqu'à ce que «MARCHE» (ON) apparaisse à l'écran.

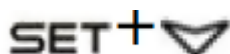

Passer en mode de programmation:

- Appuyez sur les deux boutons et maintenez-les enfoncés pendant 3 secondes, le voyant LED clignote **C** ou **F**, et vous pouvez commencer à programmer.

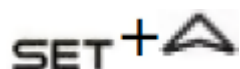

Retour à une indication précédente:

- Appuyez sur les deux boutons pour quitter le mode de programmation et revenir à une valeur précédemment affichée (température à l'intérieur de l'appareil).

Indicateurs LED

Les indicateurs LED de l'affichage digital indiquent la fonction active:

LED	Affichage	Signification
	S'illumine	Compresseur actif
	Clignote	Différé
	S'illumine	Dégivrage en cours
	Clignote	Dégivrage retardé
	S'illumine	Indiqué en ° C
	Clignote	En mode programmation
	S'illumine	Indiqué en ° F
	Clignote	En mode programmation

52.3 Fonctionnement et réglages

Indication de la valeur requise

- appuyez brièvement sur le bouton **SET** pour afficher la température requise;
- appuyer à nouveau sur le bouton **SET** ou attendre 5 secondes pour revenir à l'indication précédente.

Changement de valeur requise (température requise)

- Maintenez le bouton **SET** enfoncé pendant au moins 3 secondes;
- La valeur requise sera affichée et la diode **C** ou **F** clignotera sur l'afficheur;
- Utilisez le bouton ou pour diminuer ou augmenter la valeur jusqu'à ce que l'écran affiche la valeur requise;
- Confirmez la nouvelle valeur avec le bouton **SET** ou attendez 10 secondes pour le stockage automatique de la valeur définie.

**NOTE!**

Si vous avez besoin d'autres paramètres ou paramètres, veuillez télécharger la description ci-jointe de l'ajustement de température ou laisser cette tâche aux employés du service clientèle.

Éteindre l'appareil

Lorsque l'appareil n'est plus utilisé, éteignez-le à l'aide de l'interrupteur **MARCHE/ARRÊT** et débranchez-le de l'alimentation (retirez la fiche!).



Dégivrage**Dégivrage automatique**

L'appareil est automatiquement dégivré quatre fois en 24 heures. L'horloge commence à la première activation.

Si le dégivrage automatique doit être effectué à d'autres moments, appuyez sur  pendant plus de 2 secondes.

L'affichage digital indique "  ". Le dégivrage commencera immédiatement, le prochain dégivrage aura lieu après 6 heures.

Dégivrage manuel

En plus du dégivrage automatique, le dégivrage manuel peut être activé à tout moment. Pour ce faire, appuyez la touche  pendant plus de 2 secondes. Le dégivrage manuel commence. L'affichage digital indique "  ".

**NOTE!**

L'eau de condensation s'évapore automatiquement.

5.2.4 Informations pour l'utilisateur

- Remplissez / complétez la saladette uniquement après l'affichage de la température requise.
- Préparez les produits alimentaires au préalable et placez-les dans des récipients GN appropriés (voir section **4.1 "Données techniques"**).
- Ensuite, placez le conteneur GN avec les produits alimentaires sur la grille dans les portes du ventilateur ou dans la zone du conteneur GN sous le plateau en verre. Lorsque vous placez des produits dans la saladette, les barres d'adaptateur fournies peuvent être utilisées comme étagères pour les récipients GN. Conseil: rappelez-vous que la partie supérieure en verre n'est pas conçue pour refroidir les produits alimentaires, mais uniquement comme zone de stockage.
- Ne placez aucun produit alimentaire chaud ou liquide dans la saladette. Laissez-les d'abord refroidir à la température ambiante.
- Lorsque vous utilisez la saladette, n'oubliez pas de laisser un espace suffisant entre les parois internes de l'appareil et les aliments placés à l'intérieur pour assurer la circulation de l'air à l'intérieur de l'appareil.
- Plus il y a de produits alimentaires dans la saladette et plus les portes / tiroirs restent ouverts longtemps, plus les consommations d'énergie sont élevées.
- Pour minimiser les pertes pendant le processus de refroidissement, ne laissez pas les portes ouvertes plus longtemps que nécessaire. De plus, ne les ouvrez pas trop souvent.
- Pour éviter l'accumulation d'odeurs désagréables à l'intérieur de la saladette, respectez la durée de conservation recommandée des produits alimentaires stockés et nettoyez régulièrement l'appareil.
- En cas de coupure de courant, laissez les portes, les tiroirs et les couvercles fermés pour éviter la perte d'air de refroidissement.

6. NETTOYAGE ET ENTRETIEN**AVERTISSEMENT!**

Avant le nettoyage, débranchez l'appareil de la prise de courant (débranchez la prise!).

L'appareil n'est pas adapté au lavage direct avec des jets d'eau. Par conséquent, vous ne devez utiliser aucun type de jet d'eau sous pression pour nettoyer l'appareil! Assurez-vous que l'eau ne pénètre pas dans l'appareil.

- L'appareil doit être nettoyé régulièrement pour éviter les problèmes d'hygiène et les dysfonctionnements.

- Avant le nettoyage, retirez les aliments de l'appareil et placez-les au réfrigérateur afin d'éviter toute détérioration.

Accessoires

- Retirez la grille, les barres d'adaptateur et les récipients GN de l'appareil et nettoyez-les soigneusement à l'eau chaude et avec un désinfectant de qualité alimentaire. Rincez les accessoires nettoyés à l'eau claire et séchez-les complètement.

Saladette

- Nettoyez la saladette avec un détergent neutre et un chiffon doux. Essuyez avec un chiffon humide et séchez soigneusement les surfaces nettoyées.
- Essuyez l'extérieur de la saladette avec un chiffon doux et humide. Si nécessaire, utilisez un détergent neutre.
- N'utilisez **jamais** de détergents agressifs, tels que poudres à récurer, détergents à base d'alcool ou de solvants, susceptibles d'endommager la surface de l'appareil.
- Après le nettoyage, sécher les surfaces et polir avec un chiffon sec

Plateau en verre

- Nettoyez régulièrement l'intérieur et l'extérieur du plateau en verre avec un chiffon doux et un désinfectant pour aliments. Essuyez les surfaces en verre avec un chiffon imbibé d'eau propre et essuyez soigneusement avec un chiffon doux.

Condenseur



ATTENTION!

Un condensateur sale a un impact négatif sur les performances de l'appareil et augmente la consommation d'énergie!

Nettoyez le condenseur régulièrement (une fois par semaine) pour maintenir ses performances optimales en suivant les instructions ci-dessous:

- Avant le nettoyage, débranchez l'appareil de la prise de courant (débranchez la fiche!).
- Desserrez les 4 vis de la grille de protection à l'avant de l'appareil et retirez-la pour rendre le condensateur facilement accessible.
- Nettoyez l'appareil avec une buse de rembourrage ou une brosse le long des nervures du condenseur.
- Après le nettoyage, remontez la grille de protection retirée.



AVERTISSEMENT! Risque de brûlure!!!

Pendant le fonctionnement normal, la surface du condenseur et le compresseur peuvent devenir chauds. Pour éviter les brûlures aux mains ou à la paume, ne les touchez pas à mains nues. Utilisez des gants de protection!

Si l'appareil doit rester inutilisé pendant une longue période:

- Débranchez l'appareil de la prise
- Retirez tous les produits alimentaires de la saladette;
- Nettoyez l'appareil comme décrit ci-dessus et séchez-le soigneusement.
- Laisser les portes ouvertes pendant un certain temps pour laisser l'appareil sécher complètement.
- Ensuite, couvrez l'appareil pour le protéger contre la poussière et la saleté.

7. DYSFONCTIONNEMENTS POSSIBLES

En cas de panne, éteignez l'appareil à l'aide de l'interrupteur principal et débranchez-le de l'alimentation (tirez sur la prise!). Avant d'appeler le technicien ou d'en informer le fournisseur, vérifiez la possibilité de remédier vous-même à la défaillance, conformément au tableau ci-dessous.

Défaillance	Raison possible	Solution
Pas de refroidissement	<ul style="list-style-type: none"> • Prise mal connectée. • La machine n'est pas allumée. • Le fusible du circuit s'est déclenché. • Perte de courant électrique. • Régulateur de température endommagé. 	<ul style="list-style-type: none"> • Débranchez la prise et reconnectez-la correctement. • Allumez l'appareil avec l'interrupteur MARCHE/ARRÊT. • Vérifiez le fusible, vérifiez le périphérique lorsqu'il est connecté à une autre prise. • Vérifiez l'alimentation. • Contactez le vendeur.
Capacité de refroidissement insuffisante	<ul style="list-style-type: none"> • Mauvais réglage de la température. • L'appareil est en cours de décongélation. • Emplacement trop proche des sources de chaleur ou de la lumière directe du soleil • Mauvaise circulation de l'air autour de l'appareil. • Appareil surchargé. 	<ul style="list-style-type: none"> • Réglez correctement la température. • Attendez que la phase de dégel soit terminée, vérifiez les performances de refroidissement. • Assurez une distance suffisante des sources de chaleur. • Faites refroidir les courses avant de les placer dans la machine. • Si nécessaire, supprimez certains éléments de votre appareil.
L'appareil émet un son fort.	<ul style="list-style-type: none"> • Pièces détachées ou vis dans l'appareil • L'appareil est placé sur une surface inégale. • Le boîtier de l'appareil touche le mur ou d'autres appareils. 	<ul style="list-style-type: none"> • Serrez les pièces desserrées ou les vis dans l'appareil • Placez l'appareil sur une surface plane. • Assurez-vous que vous êtes suffisamment éloigné du mur et des autres appareils.

Quand les anomalies ne peuvent pas être enlevées:

- **n'ouvrez pas** le boîtier,
- contactez la société de service ou le fournisseur et spécifiez:
 - o type de défaillance;
 - o Numéro de code et numéro de série (voir: plaque signalétique sur le côté droit de l'appareil).

8. TRAITEMENT DES DÉCHETS

Jeter les vieux appareils

À la fin de sa durée de vie, l'appareil mis au rebut doit être éliminé conformément à la réglementation du pays. Il est conseillé de contacter une entreprise spécialisée dans l'élimination des déchets ou tout simplement de contacter le service d'élimination local de votre communauté.



AVERTISSEMENT!

Pour exclure tout abus et les dangers encourus, rendre le dispositif de traitement des déchets inutilisable avant son élimination. Pour ce faire, débranchez l'appareil du secteur et débranchez le câble d'alimentation.



ATTENTION!



Pour la mise au rebut de l'appareil, veuillez considérer et agir conformément aux règles et réglementations nationales et locales.