

Srhythm

Find the rhythm of your soul

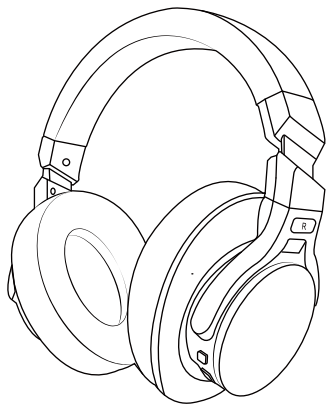

NiceComfort 75 Pro (NC75 Pro) User Manual

English	○-----○	1-17
Deutsch	○-----○	18-32
Français	○-----○	33-47
Italiana	○-----○	48-62
Espanol	○-----○	63-77
日本語	○-----○	78-92
Português	○-----○	93-107
한국어	○-----○	108-122
עברית	○-----○	123-137
Türkçe	○-----○	138-152



User Manual

Safety instructions

Hearing safety:

- 1.Headphones can't be used during charging for your safety.
- 2.DON'T use the headphones for any other purpose while driving.
- 3.Please use cautiously and stop using headphone in dangerous situation.
- 4.Please do not listen for a long time at high volume to avoid hearing damage.
- 5.For your safety,please do not turn the volume too high while running outside to ensure that you can hear sound in your surroundings.
- 6.Clean only with a dry cloth.

Operation Safety:

- 1.Use original or certified cables for charging and voltage within 6.3V.Power will be cut off and start protection mode when the voltage exceed 6.3V and within 36V.Headphone will be broken when the voltage over 36V.
- 2.Keep away from children to avoid danger from improper use.
- 3.Headphones can't be charged or turned on in the extreme temperature. Please use headphones within the operating temperature range: 32°F (0°C) – 113°F (45°C)
- 4.Do not submerge headphone in the water.
- 5.Do not use corrosive cleaner/oil to clean headphone
- 6.Turn off headphone Bluetooth and ANC function to save power when you do not use headphone.

What's in the Box



NC75 Pro Headphone *1

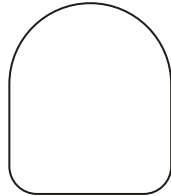

Portable Carry Case*1

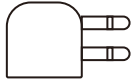

Airplane Adaptor *1
(Only use for airplane)



3.5mm to 6.35mm
Piano Adaptor *1

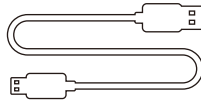

Micro USB Charging Cable *1

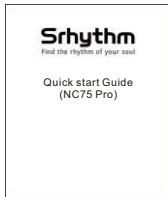

Audio Cable *1

At a Glance

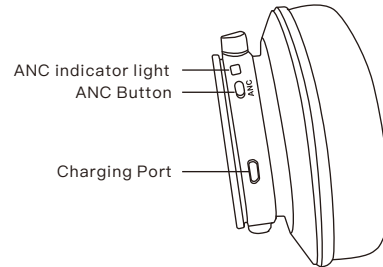

ANC indicator light
ANC Button

Charging Port

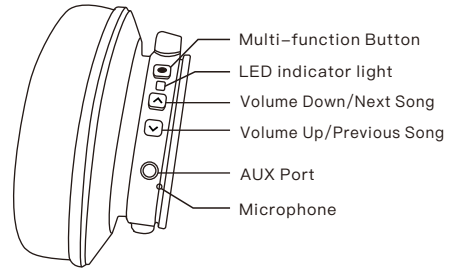

Multi-function Button

LED indicator light

Volume Down/Next Song

Volume Up/Previous Song

AUX Port

Microphone

How to Use

Use ANC Function



Press the ANC Button to turn Active Noise Cancellation ON/OFF (the LED indicator light will be green when ANC ON.)

Use Bluetooth Function



1. Hold the Multi-function Button for 3–5 seconds to turn headphone Bluetooth on, then enter pairing mode. (the LED indicator light will be blue and red flashing quickly.)
2. Start your mobile phone Bluetooth and find headphone Bluetooth pairing name "Srhythm NC75 Pro" to click it to pair. (the LED indicator light will be blue flashing slowly after paired successfully.)
3. Hold the Multi-function Button for 3–5 seconds to turn headphone Bluetooth off.



Press to adjust volume. Long press to skip to next/previous song.



Long press the "Volume Up" and "Volume Down" buttons for 5 seconds, or Multi-function and "Volume Down" Buttons for 5 seconds to clear the pairing



Press the Multi-function Button to play/pause music or answer/end call.



Double-press the Multi-function Button to Reject an incoming call or Dial out the last call.

Function Details

Easy Pairing

1. Hold the Multi-function Button for 3–5 seconds to turn headphone Bluetooth on, then enter pairing mode. (the LED indicator light will be blue and red flashing quickly.)
2. Keep headphone and your mobile phone as close as possible during pairing process.
3. Turn on your mobile phone Bluetooth. Search for headphone Bluetooth signal on mobile phone and click "Srhythm NC75 Pro" to pair. (the LED indicator light will be blue flashing slowly after pairing successfully.)
4. If you are asked for a password/PIN code during pairing procedure, please enter "0000" (four zeros).

Pair to the Second Bluetooth Device

1. Please make sure that headphone is connected to the first Bluetooth device successfully and music is not playing.
2. Hold the Multi-function button until the headphone switch off and continue with the steps "Easy Pairing" (Let the headphone re-enter pairing mode, the LED indicator light will flash blue and red alternately).
3. Pair headphone with the second device according to "Easy Pairing" steps.
4. Return to the first Bluetooth device and pair it with headphone again. Now both of your devices are paired with headphone.

Active Noise Canceling(ANC) ON/OFF

To turn on ANC, press the ANC Button;
(the LED indicator light will be green when ANC ON.)
To turn off ANC, press the ANC Button;
(the LED indicator light green color will be off when ANC OFF.)

Wired Mode

Headphone support AUX input for wired external audio source connection. Simply turn headphone Bluetooth off and plug in the audio cable. For any ANC Bluetooth headphone, it is still need battery power support for wired mode.

ANC also works in wired mode. Microphone only works in Bluetooth mode, not for wired mode.

Buttons can't be used in wired mode (Except the ANC Button).

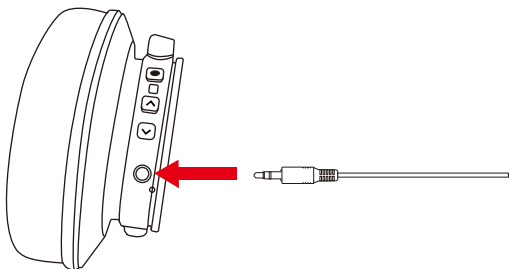

Voice Dialing

Press both “Volume Up” and “Volume Down” buttons simultaneously to activate voice dialing function (compatible with iPhone Siri and selected Android voice dialing software).

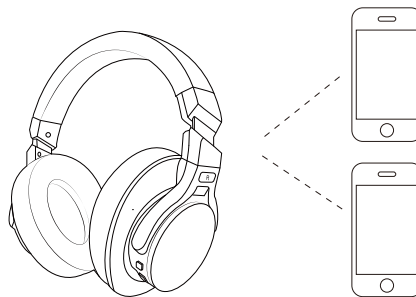

How to Wear

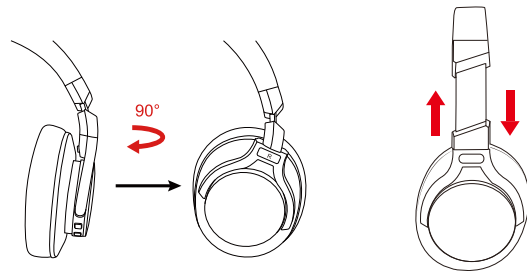

90° inwards swivel of earcups' holder

Adjustable Headband

If your headphone has no sound or the microphone is not working

Please make sure that the headphone is connected before starting software

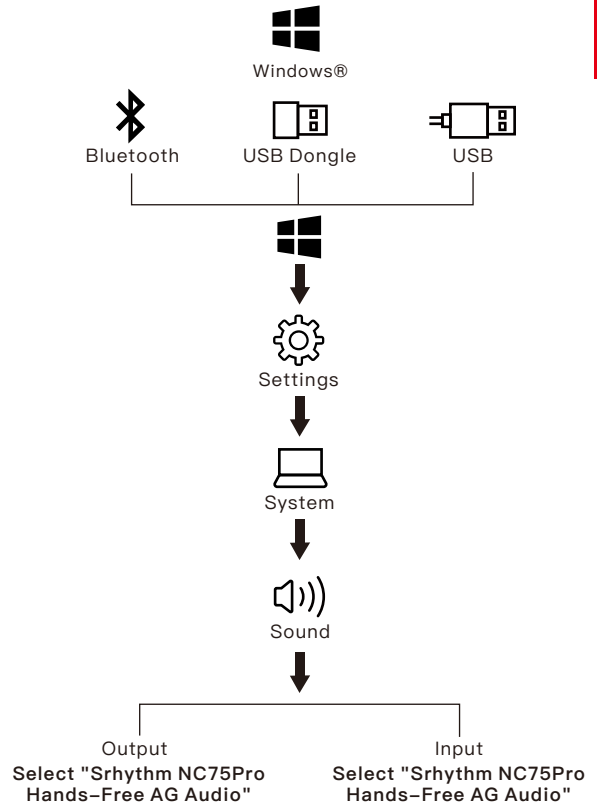
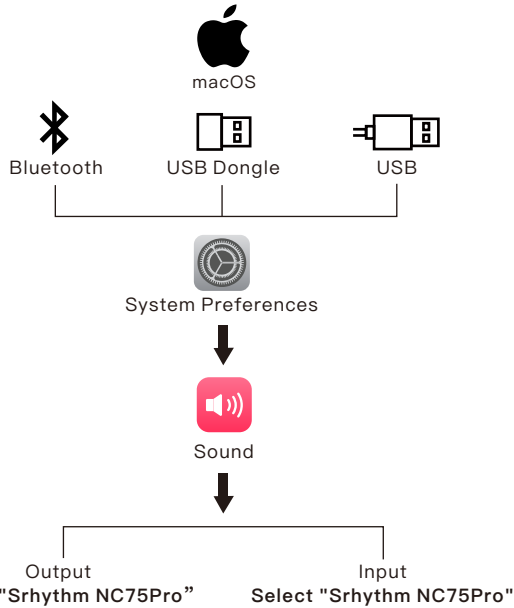

Airplane Adaptor Connection

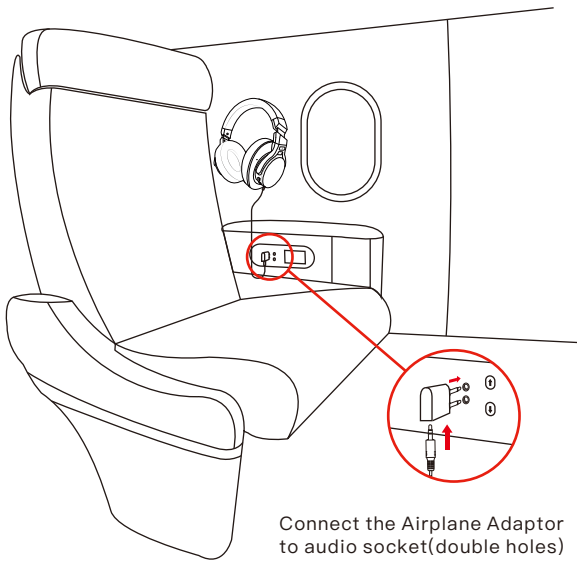

Connect the Airplane Adaptor to audio socket(double holes) of aircraft seat,use 3.5mm audio cable to connect with your headphone and Airplane Adaptor.

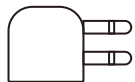

Warning:

Only use for airplane,Can not be plugged into the power socket.

Headphone Specification

LED Indicator Light

- Pairing: Blue and red lights flash alternately
- Paired: Blue light flashes
- Playing:Blue light slowly flashes
- Charging: Red light turns on
- Full Charge: Red light turns off or Blue light turns on
- Battery Low: Red light turns on with voice prompt
- ANC ON: Green light turns on
- ANC OFF: Green light turns off
- Bluetooth OFF: Blue and red lights turn off

* Please kindly note that perhaps sometimes these LED indicator light color will be mixed to become other colors(pink,purple,etc.) occasionally.

Technical Specification

- Product name: Srhythm NC75 Pro
- Battery capacity: 750mAh
- Input: 5V/1A
- Chip: ATS3015
- Charging time: About 2 hours
- Use time: 30-40 hours
- Bluetooth version: V5.3
- Bluetooth profile: A2DP, AVRCP, HSP, HFP
- Bluetooth range: 10m/33ft
- Waterproof rating: IPX4
- Net weight: 280g/0.61lb
- Impedance: 32 Ω
- Driver diameter: Φ40mm
- Frequency response: 20Hz~20KHz

Charging

Use the included micro USB charging cable to connect to headphone Charging Port. Connect the other end of charging cable to a computer USB port or USB wall charger under 6.3V voltage. Turn off headphone Bluetooth and ANC function before charging. Headphones can't be used during charging for your safety. The LED indicator light will be off or blue color when full of charge basing on headphone turn off status. Start your mobile phone Bluetooth and find headphone Bluetooth pairing name "Srhythm NC75 Pro" to click it to pair. (the LED indicator light will be blue flashing slowly after pairing successfully.) Hold the Multi-function Button for 3–5 seconds to turn headphone Bluetooth off.

NOTE: Ambient temperature exceeds the charging temperature range of 32° F (0°C) – 113° F (45°C).

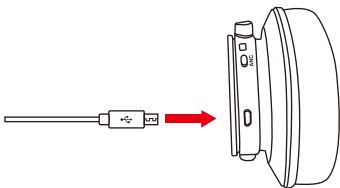

If any issues, here tips for you:

1. Full charge your headphone with original Micro USB Charging Cable and 5–10W power wall charger (don't use fast charger)
2. Reset headphone by inserting audio cable into headphone audio socket then removing it. Or the upgraded NC75 Pro headphones would be reset automatically when charging.

Delete Pairing: Hold both "Volume Up" and "Volume Down" buttons simultaneously for 5 seconds. Or hold both Multi-function Button and "Volume Down" Button for 5 seconds.

Q&A

1. Q: Why can't headphone pair with my mobile phone?

A: Please check if your headphone is in pairing mode or re-connection mode, check if Bluetooth search function of your Bluetooth device is turned on, if all done, then go to Bluetooth menu of your Bluetooth device, delete/ignore the headphone Bluetooth pairing name "Srhythm NC75 Pro". After that, you can try to reconnect Bluetooth according to above "Easy Pairing" steps.

2. Q: Why can't headphone turn on?

A: Please double check the battery status of your headphone.

3. Q: Can I replace battery in the headphone?

A: No, you can not. Headphone uses a built-in non-detachable Li-Polymer battery that can't be replaced.

4. Q: Can I use headphone while driving?

A: For your safety, we strongly recommend that you do not use headphone while driving to avoid distraction.

5. Q: Why does headphone sometimes disconnects with Bluetooth device within 10 meters?

A: Please check if there are any metal materials or obstacles within a relatively close range or your surroundings that perhaps interfering with Bluetooth connection. This may happen because Bluetooth is a radio technology which is sensitive to objects between headphone and other devices. Delete the Bluetooth pairing name on your ALL devices (it will toggle between your connected devices due to multi-point connection), restart it. then reset your headphone by inserting the included audio cable into headphone audio socket and removing it (sometimes need to insert several times to reset successfully), then reconnect it.

6. Q: Why can't I hear any sound from my computer or mobile phone?

A: Please check if output channel of your computer supports A2DP profile. Also check the volume settings on your headphone and computer/mobile phone.

7. Q: Why am I unable to use headphone to control the volume of a track playing on an APP on my mobile phone?

A: Due to configurations of different application software,headphone may not be completely compatible with some APPs.

8. Q: What do I do if Bluetooth can not close or open?

A: Please reset Bluetooth function of headphone by inserting an audio cable into headphone audio port,then removing it.Before re-connecting,kindly remember to delete/ignore headphone Bluetooth pairing name "Srhythm NC75 Pro" on your mobile phone.

9. Q: Why does Bluetooth turn off when I connect an audio cable?

A: This is one of our special features. When users insert an audio cable into headphone audio port, all Bluetooth feature buttons stop working and Bluetooth turns off. But,Bluetooth will be available again when audio cable is moved.

10. Q: Why can't I turn headphone on/off?

A: Please note that ANC and Bluetooth are indicated by the same LED indicator light(but different light color), with a green light for ANC and a blue light for Bluetooth. If you need to turn Bluetooth on/off,you can turn off ANC firstly in case that you make confused by the color lights.But you will be very familiar with the light color meaning after using few times because it is simple and easy.

11. Q: Why does audio quality become poor on Windows PC?

A: Some customers have mentioned poor audio quality on Windows PC.Please note that there are "Headset" and "Headphone" modes you can toggle by changing your output device.Selecting "Headphone Mode" will drastically improve the audio quality."Headset Mode" is designed for highly compressed VOIP calls,etc.That's not the fault of headphone product,that's just the limitation of that protocol.If you are in "Headphone Mode",the audio quality is fantastic.

FCC Caution:

Any Changes or modifications not expressly approved by the party responsible for compliance could void the user's authority to operate the equipment.

This device complies with part 15 of the FCC Rules. Operation is subject to the following two conditions: (1) This device may not cause harmful interference, and (2) this device must accept any interference received, including interference that may cause undesired operation.

IMPORTANT NOTE:

NOTE: This equipment has been tested and found to comply with the limits for a Class B digital device, pursuant to part 15 of the FCC Rules. These limits are designed to provide reasonable protection against harmful interference in a residential installation. This equipment generates, uses and can radiate radio frequency energy and, if not installed and used in accordance with the instructions, may cause harmful interference to radio communications. However, there is no guarantee that interference will not occur in a particular installation. If this equipment does cause harmful interference to radio or television reception, which can be determined by turning the equipment off and on, the user is encouraged to try to correct the interference by one or more of the following measures:

- Reorient or relocate the receiving antenna.
- Increase the separation between the equipment and receiver.
- Connect the equipment into an outlet on a circuit different from that to which the receiver is connected.
- Consult the dealer or an experienced radio/TV technician for help.

FCC Radiation Exposure Statement:

This equipment complies with FCC radiation exposure limits set forth for an uncontrolled environment. This equipment should be installed and operated with distance <5mm between the radiator & your body.

ISED warning

This device complies with Innovation, Science, and Economic Development Canada license-exempt RSS standard(s). Operation is subject to the following two conditions: (1) this device may not cause interference, and (2) this device must accept any interference, including interference that may cause undesired operation of the device.

Le présent appareil est conforme aux CNR d'Innovation, Sciences et Développement économique Canada applicables aux appareils radio exempts de licence. L'exploitation est autorisée aux deux conditions suivantes : (1) l'appareil ne doit pas produire de brouillage, et (2) l'utilisateur de l'appareil doit accepter tout brouillage radioélectrique subi, même si le brouillage est susceptible d'en compromettre le fonctionnement.

The device is compliance with RF exposure guidelines, users can obtain Canadian information on RF exposure and compliance. The distance from body to use the device is <5mm.

Le présent appareil est conforme
Après examen de ce matériel aux conformité ou aux limites d'intensité de champ RF, les utilisateurs peuvent sur l'exposition aux radiofréquences et la conformité and compliance d'acquérir les informations correspondantes. La distance minimale du corps à utiliser le dispositif est de 5mm.



Bedienungsanleitung

Sicherheitshinweise

Gehörschutz:

1. die Kopfhörer können während des Ladevorgangs zu Ihrer Sicherheit nicht benutzt werden.
2. Verwenden Sie die Kopfhörer während der Fahrt NICHT für andere Zwecke.
3. Verwenden Sie die Kopfhörer mit Vorsicht und benutzen Sie sie nicht in gefährlichen Situationen.
4. Zur Vermeidung von Gehörschäden bitte nicht über längere Zeit mit hoher Lautstärke verwenden.
5. Zu Ihrer Sicherheit drehen Sie bitte die Lautstärke während Sie im Freien unterwegs sind, nicht zu hoch, damit Sie die Geräusche in Ihrer Umgebung wahrnehmen können.
6. nur mit einem trockenen Tuch reinigen.

Anwendungssicherheit:

1. Verwenden Sie originale oder geprüfte Kabel für das Laden und die Spannung innerhalb von 6,3V. Der Strom wird unterbrochen und der Schutzmodus gestartet, wenn die Spannung 6,3 V übersteigt und im Bereich von 36 V liegt. Der Kopfhörer wird zerstört, wenn die Spannung über 36V liegt.
2. Von Kindern fernhalten, um Gefahren durch unsachgemäßen Gebrauch zu vermeiden.
3. Die Kopfhörer können bei extremen Temperaturen nicht aufgeladen oder eingeschaltet werden. Bitte verwenden Sie die Kopfhörer innerhalb des Betriebstemperaturbereichs: 32°F (0°C) – 113°F (45°C).
4. Kopfhörer nicht ins Wasser eintauchen.
5. Keine ätzenden Reiniger/Öle zum Reinigen der Kopfhörer verwenden.
6. Schalten Sie die Bluetooth und ANC-Funktion der Kopfhörer aus, um Strom zu sparen, wenn Sie keine Kopfhörer verwenden.

Lieferumfang der Box



NC75 Pro Kopfhörer *1



3,5 mm bis 6,35 mm
Piano Adapter *1

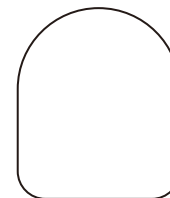
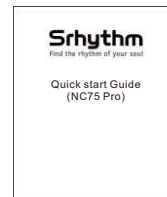

Tragbare Tragetasche *1



Flugzeug Adapter *1
(Nur für Flugzeug verwenden)

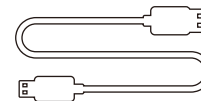

Micro USB Ladekabel *1



Audiokabel *1

Auf einen Blick

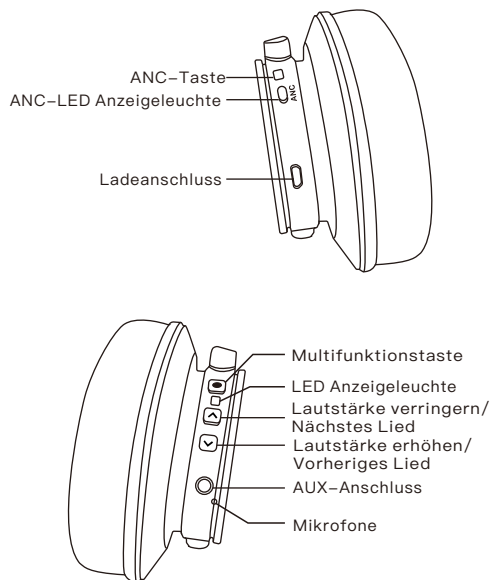

Anwendung

ANC Funktion verwenden



Drücken Sie die ANC-Taste, um die Rauschunterdrückung ein- und auszuschalten. (die LED-Anzeige leuchtet grün, wenn ANC ON).

Bluetooth Funktion verwenden



⌚ 3-5S

- Halten Sie die Multifunktionstaste 3–5 Sekunden lang gedrückt, um den Bluetooth Modus des Kopfhörers einzuschalten, und aktivieren Sie dann den Verbindungsmodus. (die LED-Anzeige leuchtet abwechselnd blau und rot).
- Starten Sie die Bluetooth-Funktion Ihres Mobiltelefons und suchen Sie nach dem Bluetooth Kopfhörer Verbindungsnamen "Srhythm NC75 Pro", klicken Sie darauf, um die Verbindung herzustellen. (die LED-Anzeigelampe blinkt nach erfolgreicher Verbindung langsam blau).
- Halten Sie die Multifunktionstaste 3–5 Sekunden lang gedrückt, um Kopfhörer-Bluetooth auszuschalten.



Drücken, um die Lautstärke einzustellen. Lang drücken, um zum nächsten/vorherigen Lied zu springen.



Drücken Sie die Tasten "Lauter" und "Leiser" 5 Sekunden lang oder die Multifunktionstaste und die Taste "Leiser" 5 Sekunden lang, um die Kopplung zu löschen.



Drücken Sie die Multifunktionstaste, um Musik abzuspielen/zu unterbrechen oder einen Anruf anzunehmen/zu beenden.



Drücken Sie zweimal die Multifunktionstaste, um einen eingehenden Anruf abzulehnen oder den letzten Anruf zu beenden.

Funktionsdetails

Einfaches Verbinden

1. Halten Sie die Multifunktionstaste 3–5 Sekunden lang gedrückt, um den Bluetooth Modus des Kopfhörers einzuschalten, und aktivieren Sie dann den Verbindungsmodus. (die LED–Anzeige leuchtet abwechselnd blau und rot).
2. Halten Sie den Kopfhörer und Ihr Mobiltelefon während des Verbindungsvorgangs so nah wie möglich beieinander.
3. Schalten Sie den Bluetooth Modus im Handy ein. Suchen Sie auf dem Mobiltelefon nach dem Bluetooth Kopfhörersignal und klicken Sie auf "Srhythm NC75 Pro", um die Verbindung herzustellen. (die LED–Anzeigelampe blinkt nach erfolgreicher Verbindung langsam blau).
4. Wenn Sie während des Verbindungsvorgangs nach einem Passwort/PIN–Code gefragt werden, geben Sie bitte "0000" (vier Nullen) ein.

Verbindung mit dem zweiten Bluetooth Gerät

1. Achten Sie bitte darauf, dass der Kopfhörer erfolgreich mit dem ersten Bluetooth Gerät verbunden ist und keine Musik abgespielt wird.
2. Halten Sie die Multifunktionstaste gedrückt, bis sich der Kopfhörer ausschaltet, und fahren Sie mit den Schritten "Einfaches Pairing" fort (Lassen Sie den Kopfhörer wieder in den Pairing–Modus wechseln, die LED–Anzeigeleuchte blinkt abwechselnd blau und rot).
3. Verbinden Sie den Kopfhörer mit dem zweiten Gerät gemäß den Schritten des "Einfachen Verbindens".
4. Kehren Sie zum ersten Bluetooth Gerät zurück und koppeln Sie es erneut mit dem Kopfhörer. Nun sind beide Geräte mit Kopfhörer verbunden.

Rauschunterdrückung (ANC) EIN/AUS

Um ANC einzuschalten, drücken Sie die ANC–Taste; (die LED–Anzeige leuchtet grün, wenn der ANC eingeschaltet ist.)

Um ANC auszuschalten, drücken Sie den ANC–Taste; (die LED–Anzeige leuchtet nicht mehr grün, wenn ANC ausgeschaltet ist.)

Kabelmodus

Die Kopfhörer unterstützen einen AUX–Eingang für den Anschluss eines verkabelten externen Audioquelle. Schalten Sie einfach Kopfhörer–Bluetooth aus und schließen Sie das Audiokabel an. Für jeden ANC Bluetooth Kopfhörer ist weiterhin die Unterstützung der Batterie für den Kabelmodus erforderlich.

ANC funktioniert auch im Kabelmodus. Mikrofone funktionieren nur im Bluetooth Modus, nicht im Kabelmodus.

Die Tasten können im kabelgebundenen Modus nicht verwendet werden (außer der ANC–Taste).

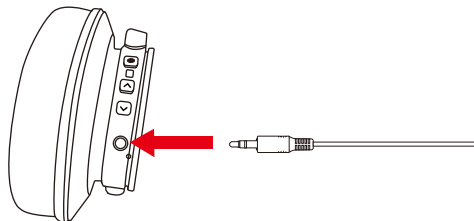

Sprach Funktion

Drücken Sie gleichzeitig die beiden Tasten "Lautstärke erhöhen" und "Lautstärke verringern", um die Sprachfunktion zu aktivieren (kompatibel mit iPhone Siri und ausgewählter Android-Sprachsoftware).

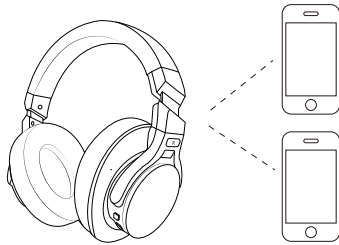

Trageweise

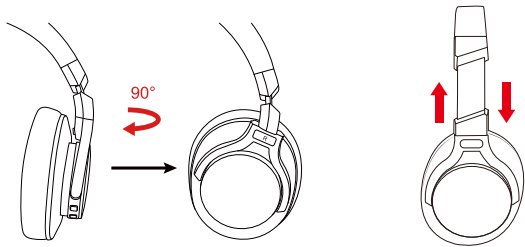

90° nach innen schwenkbarer Hörmuschelhalter

Einstellbares Kopfband

Wenn Ihr Kopfhörer keinen Ton hat oder das Mikrofon nicht funktioniert

Bitte stellen Sie sicher, dass der Kopfhörer angeschlossen ist, bevor Sie die Software starten.

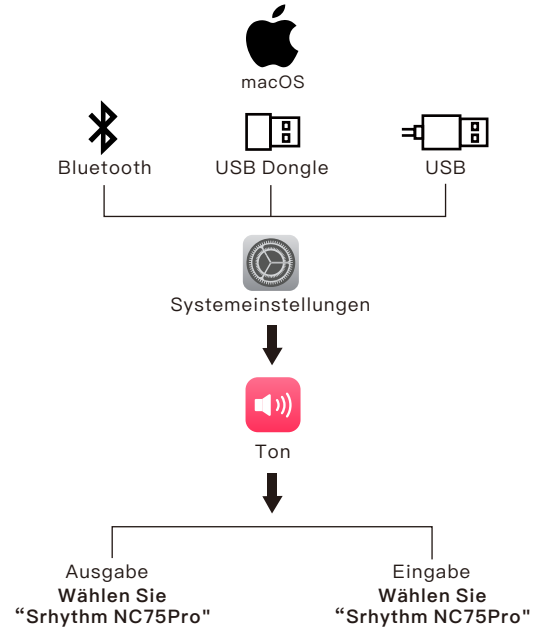

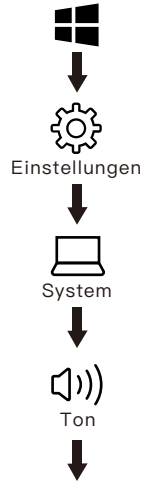
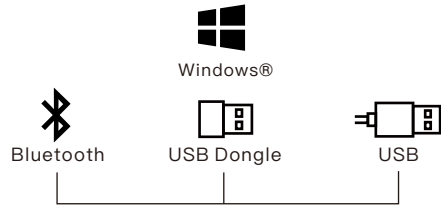

Ausgabe Eingabe
Wählen Sie "Srhythm NC75Pro Hands-Free AG Audio" Wählen Sie "Srhythm NC75Pro Hands-Free AG Audio"

Anschluss des Flugzeugadapters

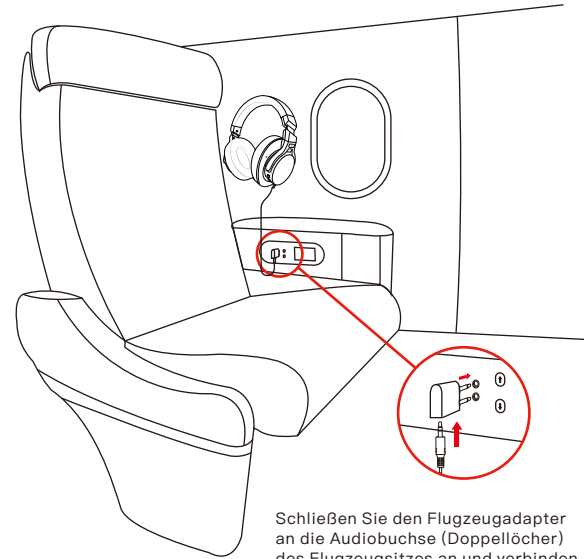

Schließen Sie den Flugzeugadapter an die Audiobuchse (Doppellöcher) des Flugzeugsitzes an und verbinden Sie ihn mit Ihrem Kopfhörer und dem Flugzeugadapter mit einem 3,5-mm-Audiokabel.

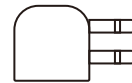

Warnung:

Nur für Flugzeuge verwenden. Kann nicht an die Steckdose angeschlossen werden

Kopfhörer-Spezifikation

LED-Anzeigeleuchte

- • Verbinden: Blaue und rote Lichter blinken abwechselnd
- Verbunden: Blaues Licht blinkt
- Wiedergabe: Blaues Licht blinkt langsam
- Aufladen: Rotes Licht geht an
- • Volle Ladung: Rotes Licht geht aus oder blaues Licht geht an
- Batterie schwach: Rotes Licht geht mit Sprachansagen an
- ANC EIN: Grünes Licht geht an
- ANC OFF: Grünes Licht geht aus
- • Bluetooth AUS: Blaue und rote Lichter gehen aus

* Bitte beachten Sie, dass diese LED-Leuchtfarben gelegentlich zu anderen Farben (rosa, violett, etc.) kombiniert werden.

Technische Spezifikation

- **Produktname:** Srhythm NC75 Pro
- **Batteriekapazität:** 750mAh
- **Eingang:** 5V/1A
- **Chip:** ATS3015
- **Ladezeit:** 2 Stunden
- **Anwendungszeit:** 30–40 Stunden
- **Bluetooth Profil:** A2DP, AVRCP, HSP, HFP
- **Bluetooth Version:** V5.3
- **Bluetooth Reichweite:** 10m/33ft
- **Wasserschutzgrad:** IPX4
- **Nettogewicht:** 280g/0.61lb
- **Widerstand:** 32 Ω
- **Treiber Durchmesser:** Φ40mm
- **Frequenzgang:** 20–20KHz

Aufladen

Verwenden Sie das mitgelieferte Mikro USB-Ladekabel zur Verbindung mit dem Kopfhörer Ladeanschluss. Verbinden Sie das andere Ende des Ladekabels mit dem USB Anschluss eines Computers oder USB Ladegeräts unter 6,3V Spannung. Schalten Sie die Bluetooth und ANC-Funktion des Kopfhörers vor dem Aufladen aus. Zu Ihrer Sicherheit dürfen während des Ladevorgangs keine Kopfhörer verwendet werden. Die LED-Anzeigelampe ist aus oder blau, wenn der Kopfhörer voll geladen ist, ausgehend vom ausgeschalteten Zustand des Kopfhörers. Schalten Sie den Bluetooth Modus im Handy ein. Suchen Sie auf dem Mobiltelefon nach dem Bluetooth Kopfhörersignal und klicken Sie auf "Srhythm NC75 Pro", um die Verbindung herzustellen. (die LED-Anzeigelampe blinkt nach erfolgreicher Verbindung langsam blau). Halten Sie die Multifunktions-taste 3–5 Sekunden lang gedrückt, um die Kopfhörer Bluetooth Funktion auszuschalten.

HINWEIS: Die Umgebungstemperatur überschreitet den Ladetemperaturbereich von 32°F (0°C) – 113°F (45°C).

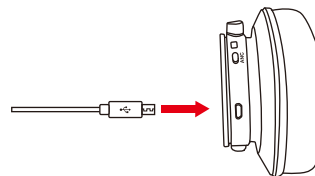

Wenn irgendwelche Probleme auftreten, hier Tipps für Sie:

1. Laden Sie Ihren Kopfhörer mit dem originalen Micro-USB-Ladekabel und einem 5–10 W starken Wandladegerät auf (verwenden Sie kein Schnellladegerät)
2. Setzen Sie den Kopfhörer zurück, indem Sie das Audiokabel in die Kopfhörerbuchse stecken und dann entfernen. Oder die aktualisierten NC75 Pro-Kopfhörer werden beim Aufladen automatisch zurückgesetzt.

Pairing löschen: Halten Sie die Tasten "Lauter" und "Leiser" gleichzeitig 5 Sekunden lang gedrückt. Oder halten Sie sowohl die Multifunktions-taste als auch die Taste "Lautstärke verringern" 5 Sekunden lang gedrückt.

FRAGEN UND ANTWORTEN

1. F: Warum kann ich keine Kopfhörer mit meinem Mobiltelefon verbinden?

A: Bitte prüfen Sie, ob sich Ihr Kopfhörer im Verbindungs- oder Wiederverbindungsmodus befindet, prüfen Sie, ob die Bluetooth Suchfunktion Ihres Bluetooth Geräts eingeschaltet ist, wenn dies der Fall ist, dann gehen Sie in das Bluetooth Menü Ihres Bluetooth Geräts, entfernen/ ignorieren Sie den Kopfhörer Bluetoothverbindungsamen "Srhythm NC75 Pro" Anschließend können Sie die Bluetooth Verbindung erneut herstellen, wie oben unter "Einfaches Verbinden" beschrieben.

2. F: Warum lässt sich der Kopfhörer nicht einschalten?

A: Bitte überprüfen Sie den Batteriestatus Ihres Kopfhörers.

3. F: Kann ich die Batterie im Kopfhörer austauschen?

A: Nein, das können Sie nicht. Der Kopfhörer verwendet eine eingebaute, nicht austauschbare Li-Polymer-Batterie, die nicht ersetzt werden kann.

4. F: Kann ich während der Fahrt Kopfhörer benutzen?

A: Zu Ihrer Sicherheit empfehlen wir Ihnen ausdrücklich, während der Fahrt keine Kopfhörer zu verwenden, um eine Ablenkung zu vermeiden.

5. F: Warum wird die Verbindung zwischen Kopfhörer und Bluetooth-Gerät gelegentlich im Radius von 10 Metern unterbrochen?

A: Bitte prüfen Sie, ob sich in der Nähe oder in Ihrer Umgebung Metallmaterialien oder sonstige Hindernisse befinden, die möglicherweise die Bluetooth Verbindung stören. Der Grund dafür könnte die Empfindlichkeit von Bluetooth als Funktechnologie sein, die auf Gegenstände zwischen Kopfhörer und anderen Geräten reagieren kann. Löschen Sie den Bluetooth-Kopplungsamen auf ALLEN Geräten (aufgrund der Mehrpunktverbindung wechselt er zwischen den angeschlossenen Geräten), starten Sie ihn neu. Setzen Sie dann Ihren Kopfhörer zurück, indem Sie das mitgelieferte Audiokabel in die Kopfhörerbuchse stecken und herausziehen (manchmal müssen Sie es mehrmals einstecken, um es erfolgreich zurückzusetzen), und schließen Sie es dann wieder an.

6. F: Warum höre ich keinen Ton von meinem Computer oder Mobiltelefon?

A: Bitte prüfen Sie, ob der Ausgabekanal Ihres Computers das A2DP-Profil unterstützt. Überprüfen Sie auch die Lautstärkeinstellungen Ihres Kopfhörers und Ihres Computers/Handys.

7. F: Warum kann ich die Lautstärke eines Titels, der auf einer APP auf meinem Mobiltelefon abgespielt wird, nicht über Kopfhörer regeln?

A: Durch Konfigurationen unterschiedlicher Anwendungssoftware kann es vorkommen, dass der Kopfhörer nicht vollständig mit einiger APPs kompatibel ist.

8. F: Was muss ich tun, wenn sich Bluetooth nicht schließen oder öffnen lässt?

A: Bitte setzen Sie die Bluetooth Funktion des Kopfhörers zurück, indem Sie ein Audiokabel in den Kopfhörer stecken und wieder entfernen. Bevor Sie die Verbindung wiederherstellen, denken Sie bitte daran, den Kopfhörer Bluetooth Verbindungsamen "Srhythm NC75 Pro" auf Ihrem Mobiltelefon zu entfernen/ignorieren.

9. F: Warum wird Bluetooth ausgeschaltet, wenn ich ein Audiokabel anschließe?

A: Dies ist eines unserer speziellen Funktionen. Wenn der Benutzer ein Audiokabel in den Audioanschluss des Kopfhörers steckt, schalten sich alle Bluetooth Funktionstasten ab und Bluetooth schaltet sich aus. Bluetooth ist jedoch wieder verfügbar, wenn das Audiokabel wieder entfernt wird.

10. F: Warum kann ich Kopfhörer nicht ein- und ausschalten?

A: Bitte beachten Sie, dass ANC und Bluetooth durch die gleiche LED-Anzeige (aber mit unterschiedlicher Lichtfarbe) angezeigt werden, mit einem grünen Licht für ANC und einem blauen Licht für Bluetooth. Wenn Sie Bluetooth ein-/ausschalten müssen, können Sie zunächst den ANC ausschalten, falls Sie durch die Farblichter irritiert werden. Die Bedeutung der Lichtfarbe wird Ihnen aber schon nach wenigen Benutzungen sehr vertraut sein, da es einfach und leicht ist.

11. F: Warum wird die Audioqualität auf einem Windows-PC immer schlechter?

A: Einige Kunden haben eine schlechte Audioqualität auf Windows-PCs erwähnt. Bitte beachten Sie, dass es "Headset"- und "Kopfhörer"-Modi gibt, die Sie durch Wechseln des Ausgabegeräts umschalten können. Die Auswahl von "Kopfhörer-Modus" wird die Audioqualität deutlich verbessern. Der "Headset-Modus" ist für hochkomprimierte VOIP-Anrufe usw. vorgesehen. Das ist kein Fehler des Kopfhörerprodukts, sondern lediglich die Einschränkung dieses Protokolls. Wenn Sie sich im "Kopfhörer-Modus" befinden, ist die Audioqualität fantastisch..



Mode d'emploi

Consignes de sécurité

Sécurité auditive :

1. les écouteurs ne peuvent pas être utilisés pendant la charge pour votre sécurité.
2. N'utilisez pas les écouteurs à d'autres fins pendant la conduite.
3. Veuillez utiliser le casque avec précaution et ne pas l'utiliser dans des situations dangereuses.
4. Veuillez ne pas écouter longtemps à un volume élevé afin d'éviter des lésions auditives.
5. Pour votre sécurité, ne réglez pas le volume trop fort lorsque vous courez dehors afin de vous assurer que vous pouvez entendre le son dans votre environnement.
6. Nettoyez uniquement avec un chiffon sec.

Fonctionnement en toute sécurité :

1. Utilisez des câbles originaux ou certifiés pour charger le produit et utiliser une tension de 6,3V. L'alimentation sera coupée et le mode de protection démarrera lorsque la tension dépassera 6,3V et sera inférieure à 36V. Le casque se désactivera tout seul si la tension va au-delà de 36V.
2. Ne laissez pas les enfants s'amuser avec notre produit.
3. Les écouteurs ne peuvent pas être chargés ou allumés dans des conditions de température extrêmes. Veuillez utiliser les écouteurs dans la plage de température de fonctionnement : 32°F (0°C) – 113°F (45°C).
4. Ne mettez pas votre casque dans l'eau ou sous l'eau.
5. N'utilisez pas de nettoyant ou d'huile corrosif pour nettoyer vos écouteurs
6. Désactivez la fonction Bluetooth et ANC des écouteurs pour économiser l'énergie lorsque vous n'utilisez pas les écouteurs.

Contenu de la boîte

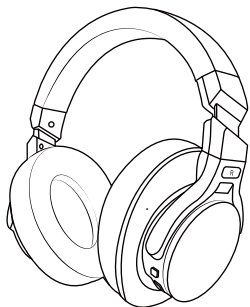

Casque d'écoute NC75 Pro *1

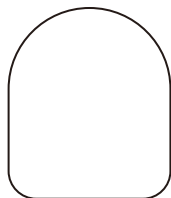

Étui de transport portable * 1



Adaptateur pour avion *1
(A utiliser uniquement dans l'avion)



3.5mm to 6.35mm
Adaptateur pour piano *1

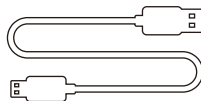

Câble de chargement
micro USB *1



Câble audio *1

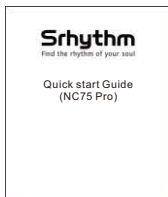

En un coup d'œil

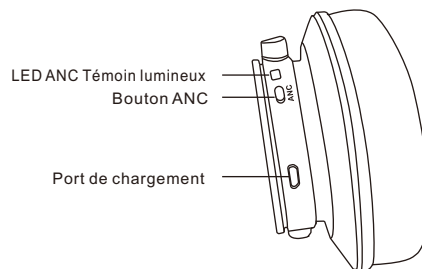

LED ANC Témoin lumineux
Bouton ANC

Port de chargement

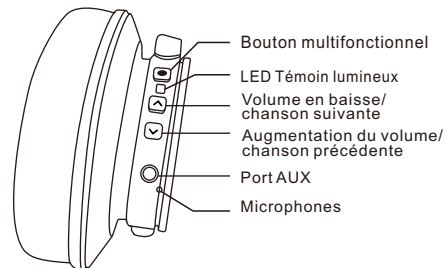

Bouton multifonctionnel

LED Témoin lumineux

Volume en baisse/
chanson suivante

Augmentation du volume/
chanson précédente

Port AUX

Microphones

Comment l'utiliser

Utiliser la fonction ANC



Appuyez sur le bouton ANC pour activer/désactiver l'annulation active du bruit (le voyant LED sera vert lorsque l'ANC est activé).

Utiliser la fonction Bluetooth



1. Maintenez le gros bouton multifonction pendant 3 – 5 secondes pour activer le Bluetooth des écouteurs, puis passez en mode jumelage. (le voyant LED sera bleu et rouge et clignotera rapidement).
2. Démarrez le Bluetooth de votre téléphone portable et trouvez le nom de couplage Bluetooth pour casque "Srhythm NC75 Pro " pour cliquer sur le couplage. (le voyant LED sera bleu et clignotera lentement après un appairage réussi).
3. Maintenez le bouton multifonction pendant 3 – 5 secondes pour désactiver la fonction Bluetooth des écouteurs.



Appuyez sur cette touche pour régler le volume. Appuyez longuement pour passer à la chanson suivante/précédente.



Appuyez longuement sur les boutons "Volume Up" et "Volume Down" pendant 5 secondes, ou sur les boutons multifonctions et "Volume Down" pendant



5 secondes pour effacer l'appariement.



Appuyez deux fois sur le bouton multifonction pour rejeter un appel entrant ou rappeler le dernier appel.



x2

Appuyez deux fois sur le bouton multifonction pour rejeter un appel entrant.

Détails sur les fonctions

Couplage facile

1. Maintenez le bouton multifonction pendant 3 – 5 secondes pour activer le Bluetooth des écouteurs, puis passez en mode d'appairage. (le voyant LED sera bleu et rouge et clignotera rapidement).
2. Gardez votre casque et votre téléphone portable aussi près que possible pendant le processus de jumelage.
3. Allumez le Bluetooth de votre téléphone portable. Recherchez le signal Bluetooth du casque sur le téléphone portable et cliquez sur "Srhythm NC75 Pro" pour le coupler. (le voyant lumineux LED sera bleu et clignotera lentement après un appairage réussi).
4. Si un mot de passe/code PIN vous est demandé lors de la procédure de jumelage, veuillez saisir "0000" (quatre zéros).

Jumelage avec un deuxième appareil Bluetooth

1. Veuillez-vous assurer que le casque est bien connecté au premier appareil Bluetooth et que la musique ne marche pas.
2. Maintenez le bouton multifonction enfoncé jusqu'à ce que le casque s'éteigne et continuez avec les étapes «Couplage facile» (laissez le casque revenir en mode de couplage, le voyant LED clignotera alternativement en bleu et en rouge).
3. Jumelez le casque avec le deuxième appareil selon les étapes du " jumelage facile ".
4. Retournez au premier appareil Bluetooth et coupez-le à nouveau avec un casque. Vos deux appareils sont maintenant jumelés avec le casque.

Suppression active du bruit (ANC) MARCHE/ARRÊT

Pour activer l'ANC, appuyez sur le bouton ANC ;
(le voyant LED sera vert lorsque l'ANC est activé).
Pour éteindre l'ANC, appuyez sur le bouton ANC ;
(le voyant LED de couleur verte s'éteint lorsque l'ANC est désactivé).

Français

Mode filaire

Prise en charge des écouteurs Entrée AUX pour la connexion d'une source audio externe câblée. Il suffit de désactiver le Bluetooth du casque et de brancher le câble audio. Tout casque Bluetooth ANC doit être alimenté par une batterie pour le mode filaire. L'ANC fonctionne également en mode filaire.

Les microphones ne fonctionnent qu'en mode Bluetooth, pas en mode filaire.

Les boutons ne peuvent pas être utilisés en mode filaire (sauf le bouton ANC).

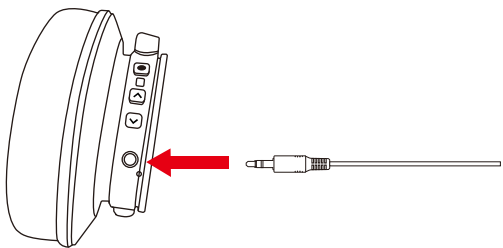

39

Numérotation vocale

Appuyez simultanément sur les deux boutons "Volume +" et "Volume -" pour activer la fonction de numérotation vocale (compatible avec l'iPhone Siri et certains logiciels de numérotation vocale Android).

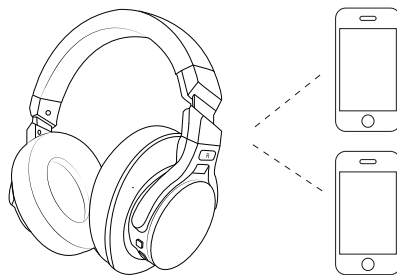

Comment le porter

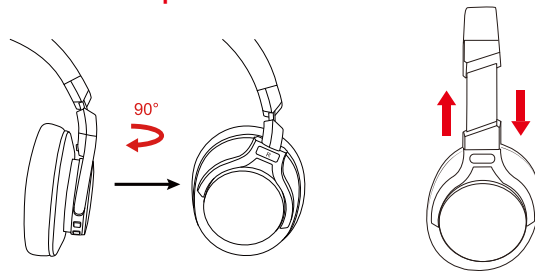

Rotation de 90° vers l'intérieur
du support des oreillettes

Serre-tête ajustable

Français

40

Si votre casque n'émet aucun son ou si le microphone ne fonctionne pas

Assurez-vous que le casque est connecté avant de lancer le logiciel.

Français

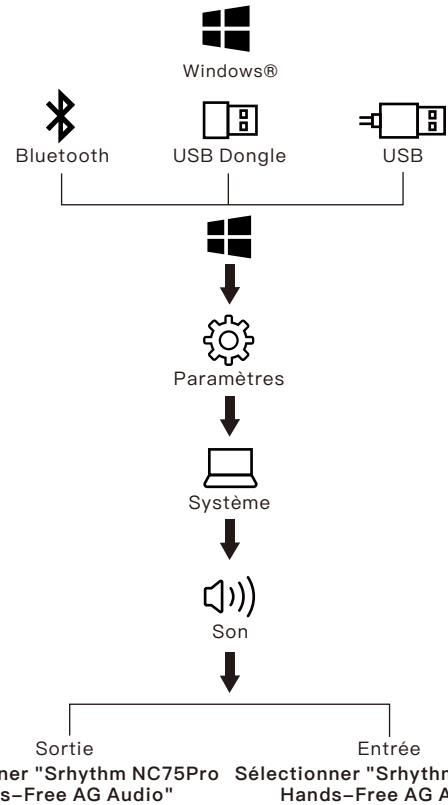
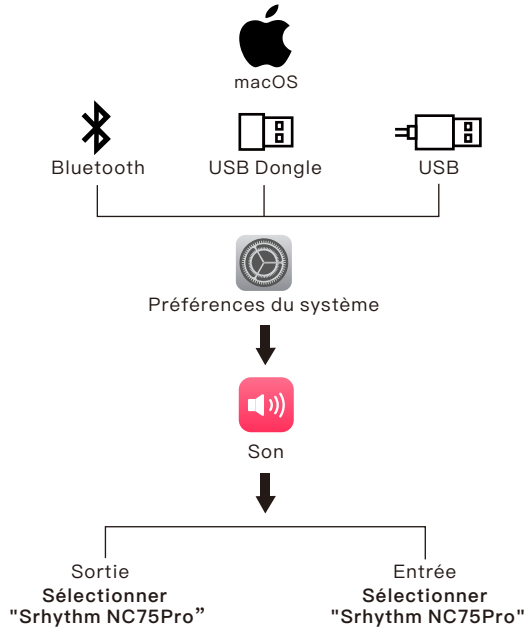

Français

Connexion de l'adaptateur pour avion

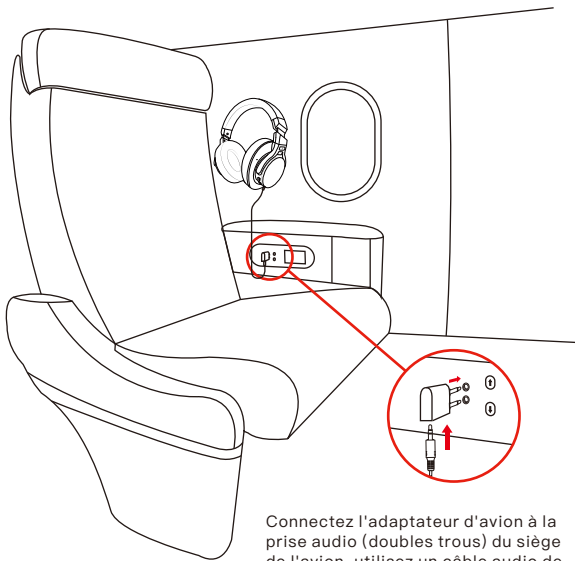

Connectez l'adaptateur d'avion à la prise audio (doubles trous) du siège de l'avion, utilisez un câble audio de 3,5 mm pour vous connecter à votre casque et à votre adaptateur d'avion.



Avertissement:

Utiliser uniquement pour l'avion, ne peut pas être branché sur la prise de courant.

Caractéristiques du casque d'écoute Témoin lumineux LED

- Appariement : Les lumières bleue et rouge clignotent en alternance
- Jumelé : La lumière bleue clignote
- Jouer : La lumière bleue clignote lentement
- Charge : Le feu rouge s'allume
- Pleine charge : La lumière rouge s'éteint ou la lumière bleue s'allume
- Batterie faible : le voyant rouge s'allume avec un message vocal
- ANC ACTIVÉ : Le feu vert s'allume
- ANC ÉTEINT : Le feu vert s'éteint
- Bluetooth ÉTEINT : les lumières bleue et rouge s'éteignent

* Veuillez noter que parfois, la couleur de ces voyants LED peut être mélangée pour devenir d'autres couleurs (rose, violet, etc.) à l'occasion.

Spécifications techniques

- Nom du produit : Srrhythm NC75 Pro
- Capacité de la batterie : 750mAh
- Entrée : 5V/1A
- Puce : ATS3015
- Temps de chargement : 2 heures
- Temps d'utilisation : 30-40 heures
- Profil Bluetooth : A2DP, AVRCP, HSP, HFP
- Version Bluetooth : V5.3
- Portée Bluetooth : 10m/33ft
- Waterproof rating: IPX4
- Poids net : 280g/0.61lb
- Impédance : 32 Ω
- Diamètre du conducteur : Φ40mm
- Réponse en fréquence : 20-20KHz

Chargement

Utilisez le câble de chargement micro USB inclus pour vous connecter au port de chargement des écouteurs. Connectez l'autre extrémité du câble de charge à un port USB de l'ordinateur ou à un chargeur mural USB sous une tension de 6,3V. Désactivez la fonction Bluetooth et ANC du casque avant de le charger. Pour votre sécurité, les écouteurs ne peuvent pas être utilisés pendant la charge. Le témoin lumineux LED sera éteint ou de couleur bleue lorsque le casque est complètement chargé, en fonction de l'état de désactivation du casque.

Démarrez le Bluetooth de votre téléphone portable et trouvez le nom de couplage Bluetooth pour casque "Srhythm NC75 Pro" pour cliquer sur le nom de couplage. (le voyant LED sera bleu et clignotera lentement après un appairage réussi). Maintenez le bouton multifonction pendant 3 – 5 secondes pour désactiver la fonction Bluetooth des écouteurs.

REMARQUE : La température ambiante dépasse la plage de température de charge de 0°C à 45°C.

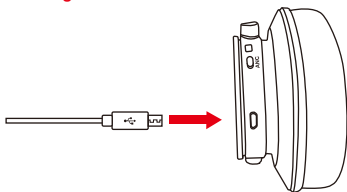

En cas de problème, voici des conseils pour vous :

1. Chargez complètement votre casque avec le câble de chargement Micro USB original et un chargeur mural de 5 à 10 W (n'utilisez pas de chargeur rapide).
2. Réinitialisez le casque en insérant le câble audio dans la prise audio du casque, puis en le retirant. Ou le casque NC75 Pro amélioré serait réinitialisé automatiquement lors du chargement.

Supprimer le jumelage : Maintenez simultanément les touches "Volume haut" et "Volume bas" pendant 5 secondes. Ou maintenez le bouton multifonction et le bouton de réduction du volume pendant 5 secondes.

Foire aux questions

1. Q : Pourquoi les écouteurs ne peuvent-ils pas s'apparier avec mon téléphone portable ?

R : Veuillez vérifier si votre casque est en mode de couplage ou de reconnexion, vérifiez si la fonction de recherche Bluetooth de votre appareil Bluetooth est activée, si tout est fait, puis allez dans le menu Bluetooth de votre appareil Bluetooth, supprimez/notez le nom de couplage Bluetooth du casque "Srhythm NC75 Pro", après quoi vous pouvez essayer de reconnecter Bluetooth en suivant les étapes de "couplage facile" ci-dessus.

2. Q : Pourquoi le casque ne s'allume-t-il pas ?

R : Veuillez vérifier l'état de la batterie de votre casque.

3. Q : Puis-je remplacer la batterie de l'écouteur ?

R : Non, vous ne pouvez pas. Le casque utilise une batterie Li-Polymère intégrée et non détachable qui ne peut pas être remplacée.

4. Q : Puis-je utiliser le casque en conduisant ?

R : Pour votre sécurité, nous vous recommandons vivement de ne pas utiliser de casque au volant afin d'éviter toute distraction.

5. Q : Pourquoi le casque se déconnecte-t-il parfois avec un appareil Bluetooth dans un rayon de 10 mètres ?

R : Veuillez vérifier s'il n'y a pas de matériaux métalliques ou d'obstacles à une distance relativement proche ou dans votre environnement qui pourraient interférer avec la connexion Bluetooth. Cela peut se produire parce que Bluetooth est une technologie radio sensible aux objets entre le casque et d'autres appareils. Supprimez le nom d'appariement Bluetooth sur tous vos appareils (il alternera entre vos appareils connectés en raison de la connexion multipoint), redémarrez-le. Réinitialisez ensuite votre casque en insérant le câble audio fourni dans la prise audio du casque et en le retirant (il faut parfois l'insérer plusieurs fois pour réussir à le réinitialiser), puis reconnectez-le.

6. Q : Pourquoi ne puis-je pas entendre le son de mon ordinateur ou de mon téléphone portable ?

R : Veuillez vérifier si le canal de sortie de votre ordinateur prend en charge le profil A2DP. Vérifiez également les paramètres de volume de votre casque et de votre ordinateur/téléphone portable.

7. Q : Pourquoi suis-je incapable d'utiliser un casque pour contrôler le volume d'un titre joué sur un APP sur mon téléphone portable ?

R : En raison de la configuration des différents logiciels d'application, le casque peut ne pas être complètement compatible avec certaines APP.

8. Q : Que dois-je faire si Bluetooth ne peut pas se fermer ou s'ouvrir ?

R : Veuillez réinitialiser la fonction Bluetooth de l'écouteur en insérant un câble audio dans l'écouteur port audio, puis en le supprimant. Avant de vous reconnecter, n'oubliez pas de supprimer/ignorer le nom de couplage bluetooth "Srhythm NC75 Pro" de votre téléphone portable.

9. Q : Pourquoi le Bluetooth se désactive-t-il lorsque je connecte un câble audio ?

R : C'est l'une de nos caractéristiques spéciales. Lorsque les utilisateurs insèrent un câble audio dans le port audio du casque, tous les boutons de fonction Bluetooth cessent de fonctionner et Bluetooth s'éteint. Cependant, le Bluetooth sera de nouveau disponible lorsque le câble audio sera déplacé.

10. Q : Pourquoi ne puis-je pas allumer/éteindre le casque ?

R : Veuillez noter que l'ANC et le Bluetooth sont indiqués par le même témoin lumineux (mais de couleur différente), avec une lumière verte pour l'ANC et une lumière bleue pour le Bluetooth. Si vous avez besoin d'activer/désactiver le Bluetooth, vous pouvez d'abord désactiver l'ANC au cas où vous seriez confondu par les voyants de couleur. Mais vous serez très familier avec la signification de la couleur de la lumière après quelques utilisations, car elle est simple et facile.

11. Q : Pourquoi la qualité audio devient-elle mauvaise sur un PC Windows ?

R : Certains clients ont mentionné une mauvaise qualité audio sur les PC Windows. Veuillez noter qu'il existe des modes "Casque" et "Casque" que vous pouvez activer en changeant de périphérique de sortie. La sélection du mode "Casque" améliore considérablement la qualité audio. Le mode "Casque" est conçu pour les appels VOIP hautement compressés, etc. Ce n'est pas la faute du produit "Casque", c'est juste la limitation de ce protocole. Si vous êtes en "Mode Casque", la qualité audio est fantastique.



Manuale Utente

Istruzioni di sicurezza

Sicurezza per l'udito:

1. Le cuffie non possono essere utilizzate durante la ricarica per la vostra sicurezza.
2. NON utilizzare le cuffie per altri scopi durante la guida.
3. Si prega di utilizzare le cuffie con cautela e interromperne temporaneamente l'uso in situazioni potenzialmente pericolose.
4. Si prega di non ascoltare musica ad alto volume a lungo per evitare danni all'udito
5. Per motivi di sicurezza, si prega di non alzare troppo il volume in luoghi dove occorre sentire i suoni provenienti dall'ambiente circostante.
6. Pulire solo con un panno asciutto.

Sicurezza per un corretto funzionamento:

1. Utilizzare cavi originali o certificati per caricare il dispositivo con tensione entro i 6,3 V. L'alimentazione verrà interrotta e si entrerà nella modalità di protezione quando la tensione supera i 6,3 V e entro i 36 V. Quando la tensione supera i 36 V le cuffie si potrebbero rompere.
2. Tenere lontano dalla portata dei bambini per evitare eventuali pericoli derivanti da un uso improprio.
3. Le cuffie non possono essere caricate o accese a temperature estreme. Utilizzare le cuffie entro la gamma di temperature di esercizio: 32°F (0°C) – 113°F (45°C).
4. Non immergere le cuffie in acqua.
5. Non utilizzare detergenti/sostanze abrasive per pulire le cuffie.
6. Disattivare il Bluetooth delle cuffie e interrompere la funzione ANC quando non in uso per evitare inutili consumi.

Cosa c'è all'interno della confezione

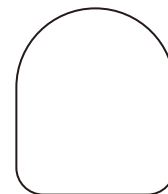
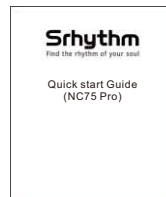
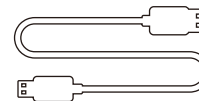

1 x Cuffie NC75 Pro

1 x Da 3,5 mm a 6,35 mm
Adattatore per pianoforte1 x Custodia da
trasporto portatile1 x Adattatore aereo
(Da usare solo in aereo)

1 x Cavo di ricarica micro usb



1x Cavo audio

A prima vista

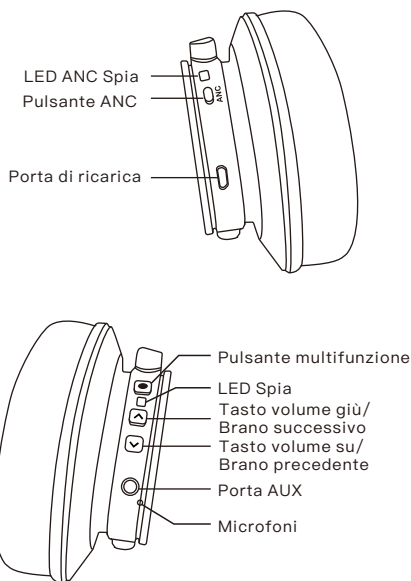

Come usare

Usare la funzione ANC



Premere il pulsante ANC per attivare/disattivare la cancellazione del rumore (la spia LED diventerà verde quando la funzione ANC è ATTIVA.)

Usare la funzione Bluetooth



3-5S

1. Tenere premuto il pulsante multifunzione per 3-5 secondi per attivare il Bluetooth delle cuffie, quindi accedere alla modalità di associazione. (la spia LED diventerà blu e rossa e lampeggerà rapidamente.)
2. Attivare il Bluetooth del telefono e trovare il nome "Srhythm NC75 Pro", cliccare su di esso per accoppiare. (la spia LED blu lampeggerà lentamente dopo che l'associazione sarà avvenuta con successo.)
3. Tenere premuto il pulsante multifunzione per 3-5 secondi per disattivare il Bluetooth delle cuffie.



Premere per regolare il volume. Premere a lungo per passare al prossimo brano/brano precedente.



Premere a lungo i pulsanti "Volume su" e "Volume giù" per 5 secondi, oppure i pulsanti multifunzione e "Volume giù" per 5 secondi per cancellare l'associazione.



Premere il pulsante multifunzione per riprodurre/mettere in pausa la musica o rispondere/terminare una chiamata.



Premete due volte il pulsante multifunzione per rifiutare una chiamata in arrivo o per richiamare l'ultima chiamata.

Dettagli sulle funzioni

Associazione facile

1. Tenere premuto il pulsante multifunzione per 3–5 secondi per attivare il Bluetooth delle cuffie, quindi accedere alla modalità di associazione. (la spia LED diventerà blu e rossa e lampeggerà rapidamente.)
2. Tenere le cuffie e il telefono cellulare il più vicini possibile durante il processo di associazione.
3. Attivare il Bluetooth del telefono. Cercare il segnale Bluetooth delle cuffie sul telefono cellulare e cliccare su "Srhythm NC75 Pro" per avviare il processo di accoppiamento. (la spia LED blu lampeggerà lentamente dopo che l'associazione sarà avvenuta con successo.)
4. Se viene richiesta una password/codice PIN durante la procedura di associazione, si prega di inserire "0000" (4 zeri).

Associare a un secondo dispositivo Bluetooth

1. Assicurarsi che le cuffie siano connesse correttamente al primo dispositivo Bluetooth e che la musica non sia in riproduzione.
2. Tieni premuto il pulsante Multifunzione fino a quando le cuffie non si spengono e continua con i passaggi "Accoppiamento facile" (Lascia che le cuffie entrino nuovamente in modalità di accoppiamento, la spia LED lampeggerà alternamente in blu e in rosso).
3. Associare le cuffie al secondo dispositivo in base alla procedura "Associazione facile".
4. Tornare al primo dispositivo Bluetooth e accoppiarlo di nuovo con le cuffie. Ora entrambi i tuoi dispositivi sono associati alle tue cuffie.

Attivare/Disattivare la funzione Cancellazione del rumore (ANC)

Per attivare la funzione ANC, premere il pulsante ANC; (la spia LED diventerà verde quando la funzione ANC è ATTIVATA.)

Per disattivare la funzione ANC, premere il pulsante ANC; (la spia LED verde si spegnerà quando la funzione ANC è DISATTIVATA.)

Connessione tramite cavo

Le cuffie supportano l'ingresso AUX per collegare il dispositivo tramite cavo. Disattivare semplicemente il Bluetooth delle cuffie e inserire il cavo audio. Per qualsiasi cuffia Bluetooth con funzione ANC, è ancora necessario il supporto della batteria per la connessione tramite cavo. Inoltre la funzione ANC funziona solo con la connessione tramite cavo.

I microfoni funzionano invece solo tramite la modalità Bluetooth, non con la connessione tramite cavo.

I pulsanti non possono essere utilizzati in modalità cablata (tranne il pulsante ANC).

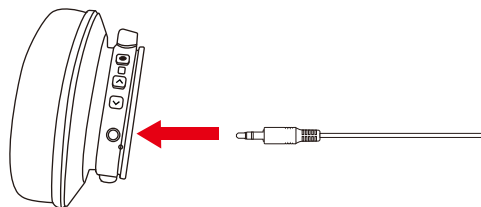

Composizione vocale

Premere il pulsante “Volume su” and “Volume giù” contemporaneamente per attivare la funzione di composizione vocale (compatibile con iPhone Siri e determinati software di composizione vocale Android).

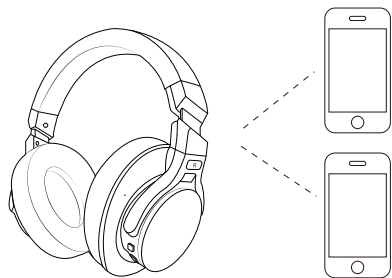

Come indossarli

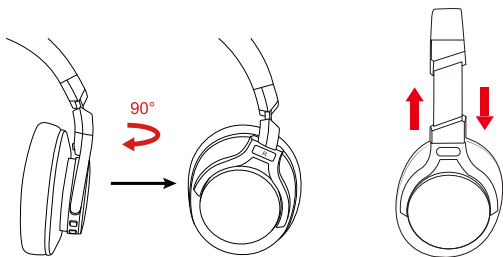

Rotazione di 90° verso l'interno del supporto dei padiglioni auricolari

Fascia regolabile

Se le cuffie sono prive di suono o il microfono non funziona

Assicurarsi che le cuffie siano collegate prima di avviare il software.

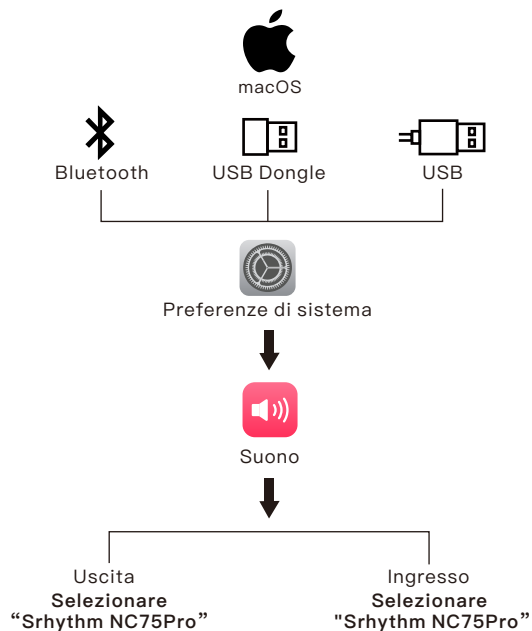

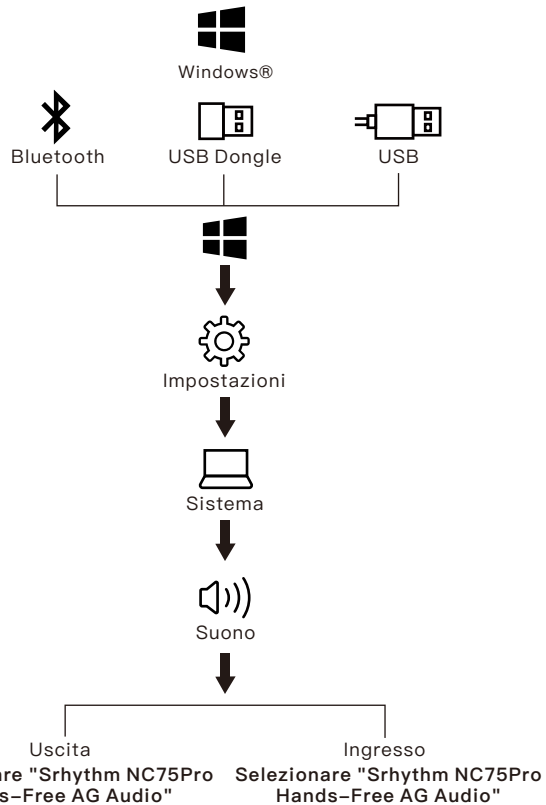

Collegamento adattatore aereo

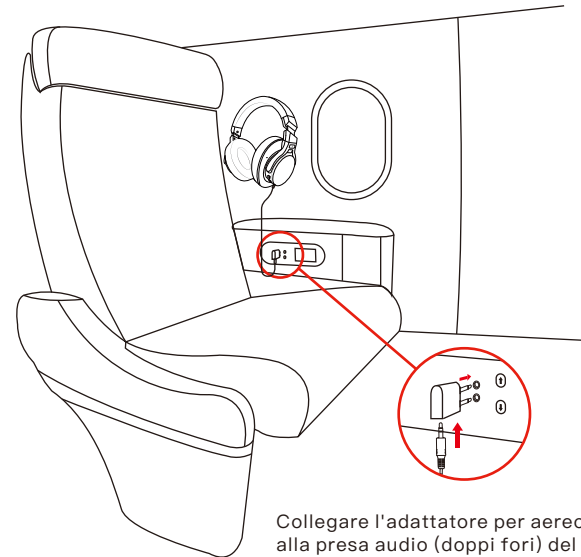

Collegare l'adattatore per aereo alla presa audio (doppi fori) del sedile dell'aereo, utilizzare un cavo audio da 3,5 mm per il collegamento con le cuffie e l'adattatore per aereo.

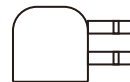

Avvertimento:

Utilizzare solo per l'aereo, non può essere collegato alla presa di corrente.

Caratteristiche delle cuffie

Spia LED

- Accoppiamento: la spia blu e rosse lampeggerà alternativamente
- Accoppiato: a spia blu lampeggia
- In riproduzione: a spia blu lampeggia lentamente
- In carica: la spia rossa è accesa
- Carica completa: la spia rossa è spenta o la spia blu è accesa
- Batteria scarica: la spia rossa è accesa e viene comunicata con un messaggio vocale
- Funzione ANC ATTIVATA: la spia verde è accesa
- Funzione ANC DISATTIVATA: la spia verde è spenta
- Bluetooth DISATTIVATO: Le spie blu e rosse sono spente

* Si prega di notare che probabilmente il colore della spia LED può assumere altri colori (rosa, viola, ecc.).

Specifiche tecniche

- Nome del prodotto: Srrhythm NC75 Pro
- Capacità della batteria: 750mAh
- Ingresso: 5V/1A
- Chip: ATS3015
- Tempo di ricarica: 2 ore
- Tempo di utilizzo: 30–40 ore
- Profilo Bluetooth: A2DP, AVRCP, HSP, HFP
- Versione Bluetooth: V5.3
- Portata Bluetooth: 10m/33ft
- Grado di impermeabilità: IPX4
- Peso netto: 280g/0.61lb
- Impedenza: 32 Ω
- Diametro del driver: Φ40mm
- Risposta in frequenza: 20–20KHz

Carica

Utilizzare il cavo di ricarica micro USB incluso nella confezione per connettersi alla porta di ricarica delle cuffie. Collegare l'altra estremità del cavo di ricarica a una porta USB del computer o a un caricatore a muro USB con una tensione di 6,3 V. Spegnere il Bluetooth delle cuffie e la funzione ANC prima di mettere sotto carica. Per sicurezza, non è possibile utilizzare le cuffie durante la ricarica. La spia LED si spegnerà o diventerà blu quando la carica è completata in base allo stato di spegnimento delle cuffie.

Avviare il Bluetooth del telefono e trovare il nome "Srrhythm NC75 Pro", cliccare su di esso per accoppiare il dispositivo. (La spia LED lampeggerà lentamente in blu dopo che l'associazione sarà avvenuta con successo.)

Tenere premuto il pulsante multifunzione per 3–5 secondi per disattivare il Bluetooth delle cuffie.

NOTA: La temperatura ambiente supera l'intervallo di temperatura di carica di 32° F (0°C) – 113° F (45°C).

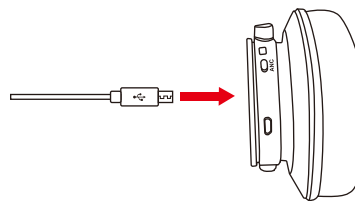

In caso di problemi, ecco i suggerimenti per te:

1. Full carica le cuffie con il cavo di ricarica Micro USB originale e il caricabatterie da parete da 5–10W (non utilizzare il caricabatterie veloce).
2. Ripristina le cuffie inserendo il cavo audio nella presa audil delle cuffie, quindi rimuovendolo. Oppure le cuffie NC75 Pro aggiornate verrebbero ripristinate automaticamente durante la ricarica.

Cancelar l'accoppiamento: Tenere premuti contemporaneamente i pulsanti "Volume su" e "Volume giù" per 5 secondi. Oppure tenere premuti per 5 secondi il pulsante multifunzione e il pulsante "Volume giù".

Domande e risposte

1. Domanda: Perché non riesco ad associare le cuffie al mio telefono?

Risposta: Controllare se le cuffie non siano in modalità associazione o di riconnessione, controllare se la funzione di ricerca Bluetooth è attiva sul dispositivo, se tutto risulta in regola, accedere al menu Bluetooth del proprio dispositivo, eliminare/ignorare il nome di accoppiamento Bluetooth delle cuffie "Srhythm NC75 Pro". Successivamente, provare a ricollegare il Bluetooth in base alla procedura "Associazione facile" citata sopra.

2. Domanda: Perché le cuffie non si accendono?

Risposta: Si prega di controllare nuovamente lo stato della batteria delle cuffie.

3. Domanda: Posso sostituire la batteria delle cuffie?

Risposta: No, non puoi. Le cuffie utilizzano una batteria ai polimeri di litio incorporata non rimovibile e quindi non può essere sostituita.

4. Domanda: Posso usare le cuffie mentre guido?

Risposta: Per la tua sicurezza, si consiglia vivamente di non utilizzare le cuffie mentre si guida per evitare eventuali distrazioni derivanti dal suo uso.

5. Domanda: Perché capita che le cuffie si disconnettono anche se il dispositivo Bluetooth si trova entro i 10 metri di distanza?

Risposta: Si prega di controllare se sono presenti materiali metallici o ostacoli entro un determinato raggio d'azione o nell'ambiente circostante che potrebbe interferire con la connessione Bluetooth del dispositivo. Ciò può accadere perché il Bluetooth è una tecnologia radio sensibile agli oggetti che si interpongono compromettendo il segnale delle cuffie. Cancellare il nome dell'accoppiamento Bluetooth su TUTTI i dispositivi (si alternerà tra i dispositivi collegati a causa della connessione multipunto), riavviare il dispositivo. Quindi resettare le cuffie inserendo il cavo audio in dotazione nella presa audio delle cuffie e rimuovendolo (a volte è necessario inserirlo più volte per resettare con successo), quindi ricollegarlo.

6. Domanda: Perché non riesco a sentire alcun suono dal mio computer o dal mio telefono?

Risposta: Controllare se il canale di uscita del computer supporti il profilo A2DP. Controllare anche le impostazioni del volume sulle cuffie e sul computer/telefono.

7. Domanda: Perché non riesco a utilizzare le cuffie per controllare il volume di un brano riprodotto tramite un'applicazione del telefono?

Risposta: A causa delle differenti configurazioni presenti in ogni software, le cuffie potrebbero non essere completamente compatibili con diverse applicazioni.

8. Domanda: Cosa devo fare se non riesco a spegnere o accendere il Bluetooth?

A: Ripristinare la funzione Bluetooth della cuffia inserendo un cavo audio nella cuffia. Poi rimuovilo. Prima di tentare un'altra connessione, ricordarsi di eliminare/ignorare dal telefono il nome "Srhythm NC75 Pro" relativo alle cuffie.

9. Domanda: Perché il Bluetooth si spegne quando si collega un cavo audio?

Risposta: Questo accade grazie a una caratteristica speciale che abbiamo integrato. Quando viene inserito un cavo audio nella determinata porta, il Bluetooth e tutti i pulsanti relativi a tale funzione si disattivano automaticamente. Tuttavia, il Bluetooth sarà nuovamente disponibile quando il cavo audio viene scollegato.

10. Domanda: Perché non riesco ad accendere/spegnere le cuffie?

Risposta: Si prega di notare che la funzione ANC e Bluetooth sono indicati tramite la stessa spia LED (ma con colore differente), con una luce verde per quanto riguarda la funzione ANC e una luce blu per la funzione Bluetooth. Se si deve attivare/disattivare il Bluetooth, bisogna prima disattivare la funzione ANC nel caso si faccia confusione sul significato del colore delle varie spie. Riuscirai comunque a distinguerli con facilità e in poco tempo grazie alla sua semplice interfaccia.

11. Domanda: Perché la qualità dell'audio delle cuffie è scarsa se utilizzate su un PC Windows?

Risposta: Alcuni clienti hanno menzionato una scarsa qualità audio su PC Windows. Da notare che sono presenti le modalità "Auriclarì" e "Cuffie" le quali possono essere alternate modificando il dispositivo di output. Scegliendo la "Modalità cuffia" la qualità audio migliorerà drasticamente. La "modalità auricolare" è progettata per chiamate VOIP ad alta compressione, ecc. Quindi la qualità del suono non dipende dalle cuffie ma dalla modalità scelta. Se sei in "Modalità cuffia" la qualità audio migliora nettamente.



Manual de usuario

Instrucciones de seguridad

Seguridad auditiva:

1. Los auriculares no se pueden utilizar durante la carga para su seguridad.
2. NO utilice los auriculares para ningún otro fin mientras conduce.
3. Por favor, utilice los audífonos con precaución y no los utilice en situaciones peligrosas.
4. Para evitar daño auditivo, no escuche a un volumen alto durante mucho tiempo.
5. Por su seguridad, cuando salga a correr, escuche a un volumen moderado que le permita escuchar el sonido de su entorno.
6. Limpiar sólo con un paño seco.

Seguridad durante la operación:

1. Para cargar los auriculares, use los cables originales o cables certificados de hasta 6.3V. Si se excede el voltaje de 6.3V y hasta 36V, la energía se cortará y los auriculares entrarán en modo de protección. Los auriculares se averiarán con voltajes superiores a 36V.
2. Mantener lejos del alcance de los niños para evitar peligros por uso inapropiado.
3. Los auriculares no pueden cargarse ni encenderse a temperaturas extremas. Utilice los auriculares dentro del intervalo de temperaturas de funcionamiento: 32°F (0°C) – 113°F (45°C).
4. No sumerja los auriculares en el agua.
5. No utilice líquidos limpiadores o aceites corrosivos para limpiar los auriculares.
6. Cuando no utilice los auriculares, desactive las funciones de Bluetooth y Cancelación Activa de Ruido (ANC) para ahorrar energía.

Contenido del paquete

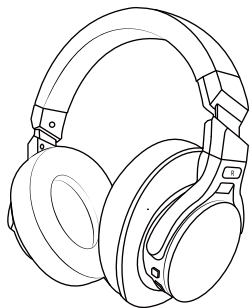

Auriculares NC75 Pro x 1

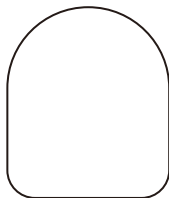

1 x Estuche de transporte portátil



Adaptador para avión x 1
(Solo para uso en avión)



De 3.5 mm a 6.35 mm
Adaptador para piano x 1

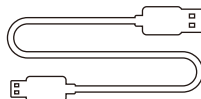

Cable da carga Micro USB x 1



Cable de audio x 1

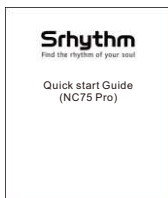

En un vistazo

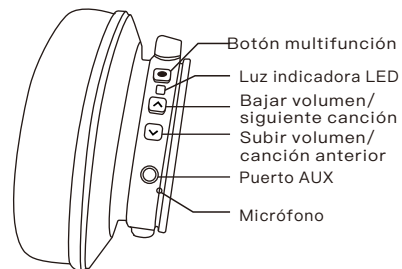
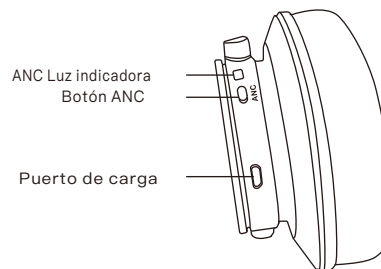

Cómo utilizar

Utilizar la función ANC



Presione el botón ANC para ENCENDER/APAGAR la Cancelación Activa de Ruido (la luz indicadora LED se encenderá en verde cuando la función ANC esté activa).

Utilizar la función Bluetooth



1. Para encender el Bluetooth de los auriculares, mantenga presionado el botón multifunción durante 3 a 5 segundos. Después, ingrese al modo de sincronización (la luz indicadora LED titilará rápidamente en azul y rojo).

2. Encienda el Bluetooth de su teléfono móvil y busque el nombre "Srhythm NC75 Pro" para la sincronización de los auriculares con Bluetooth. Haga clic en "Srhythm NC75 Pro" para sincronizar los dispositivos. Cuando ambos dispositivos estén sincronizados correctamente, la luz indicadora LED titilará lentamente en azul.

3. Para apagar el Bluetooth de los auriculares, mantenga presionado el botón multifunción durante 3 a 5 segundos.



Presione para ajustar el volumen. Para saltar a la canción siguiente/anterior, mantenga el botón presionado.



Mantenga pulsados los botones "Subir volumen" y "Bajar volumen" durante 5 segundos, o los botones multifunción y "Bajar volumen" durante 5 segundos para borrar el emparejamiento.



Presione el botón multifunción para reproducir/pausar la música o para responder/finalizar una llamada.



Pulse dos veces el botón multifunción para rechazar una llamada entrante o marcar la última llamada.

Detalles de funcionamiento

Sincronización fácil

1. Para encender el Bluetooth de los auriculares, mantenga presionado el botón multifunción durante 3 a 5 segundos. Después, ingrese al modo de sincronización (la luz indicadora LED titilará rápidamente en azul y rojo).
2. Durante el proceso de sincronización, mantenga los auriculares y el teléfono móvil lo más cerca posible.
3. Encienda el Bluetooth de su teléfono móvil. Espere la señal de Bluetooth de los auriculares en el teléfono móvil. Haga clic en "Srhythm NC75 Pro" para sincronizar los dispositivos (cuando ambos estén sincronizados correctamente, la luz indicadora LED titilará lentamente en azul).
4. Si durante la sincronización le es requerido una contraseña o número de PIN, ingrese el código "0000" (cuatro ceros).

Sincronizar con un segundo dispositivo Bluetooth

1. Primero, asegúrese de que los auriculares estén conectados correctamente con el primer dispositivo Bluetooth y que no se esté reproduciendo música.
2. Mantenga presionado el botón multifunción hasta que los auriculares se apaguen y continúe con los pasos "Emparejamiento fácil" (deje que los auriculares vuelvan a ingresar al modo de emparejamiento, la luz indicadora LED titilará alternativamente entre azul y rojo).
3. Sincronice los auriculares con un segundo dispositivo siguiendo los pasos de "Sincronización fácil".
4. Regrese al primer dispositivo Bluetooth y vuelva a sincronizarlo con los auriculares. Ahora, ambos dispositivos estarán sincronizados con los auriculares.

ENCENDER/APAGAR la Cancelación Activa de Ruido (ANC)

Para encender la función ANC, presione el botón ANC; (la luz indicadora LED se encenderá en verde cuando la función ANC esté encendida).

Para apagar la función ANC, presione el botón ANC; (la luz indicadora LED se apagará cuando la función ANC sea apagada).

Conexión con cable

Los auriculares son compatibles con la entrada AUX para la conexión de fuentes externas de audio con cable.

Simplemente apague la conexión de Bluetooth en los auriculares y conecte el cable de audio. Cuando se usa la conexión con cable, todos los auriculares Bluetooth ANC necesitarán alimentación de potencia con batería. La función ANC también funciona cuando la conexión es con cable.

Los micrófonos solo funcionan en modo Bluetooth, no funcionan cuando la conexión es con cable.

Los botones no se pueden utilizar en modo cableado (excepto el botón ANC).

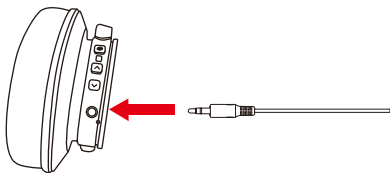

Marcación por voz

Para activar la función de marcación por voz, presione simultáneamente los botones “Subir volumen” y “Bajar volumen” (compatible con Siri de iPhone y software de marcación de voz de Android seleccionado).

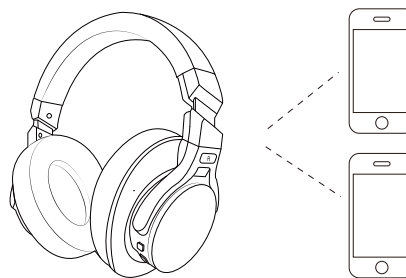

Cómo ponérselos

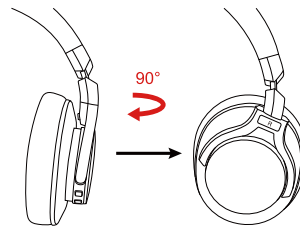

Giro de 90 ° hacia adentro del soporte de los auriculares

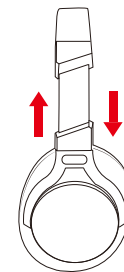

Diadema ajustable

Si los auriculares no emiten sonido o el micrófono no funciona

Asegúrese de que los auriculares están conectados antes de iniciar el software.

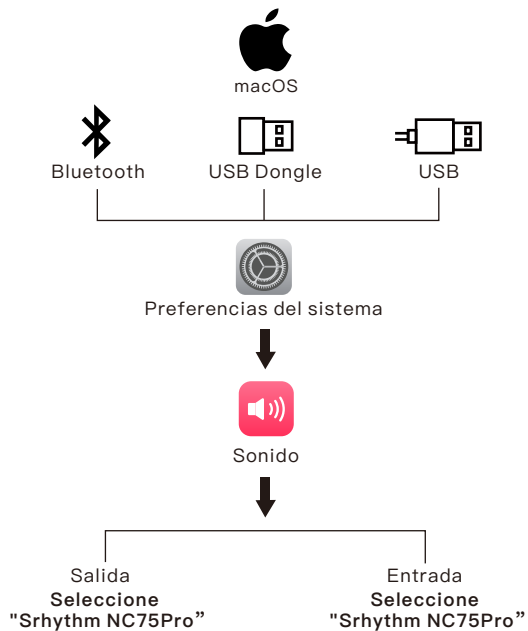

Espanol

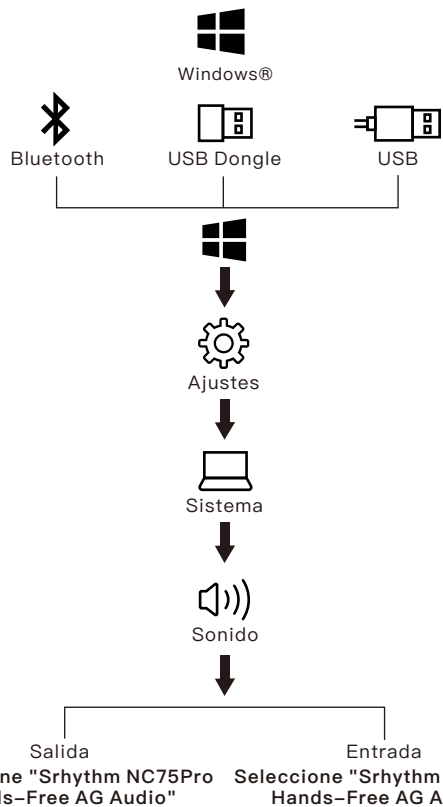

Espanol

Conexión para adaptador de avión

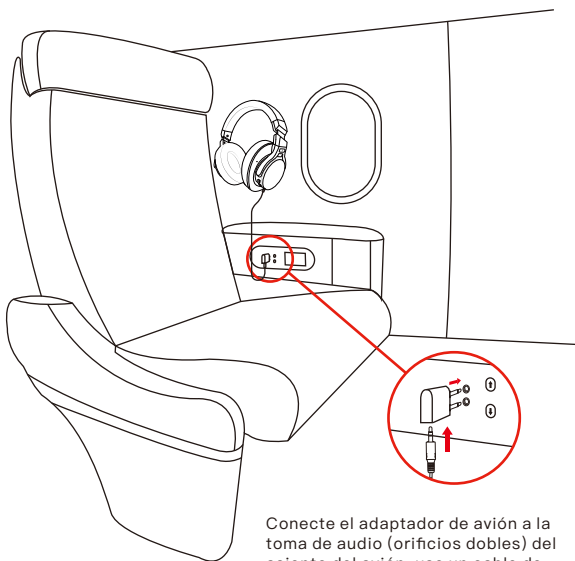

Conecte el adaptador de avión a la toma de audio (orificios dobles) del asiento del avión, use un cable de audio de 3,5 mm para conectar sus auriculares y el adaptador de avión.

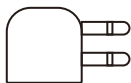

Advertencia:

Solo se usa para avión, no se puede enchufar a la toma de corriente.

73

Español

Especificaciones de los auriculares

Luz indicadora LED

- Sincronizando: las luces azules y rojas titilan alternativamente
- Sincronizado: la luz azul titila
- Sonando: la luz azul titila lentamente
- Cargando: se enciende la luz roja
- Carga completa: la luz roja se apaga o la luz azul se enciende
- Batería baja: la luz roja se enciende junto con un mensaje de voz
- ANC ENCENDIDO: se enciende la luz verde
- ANC APAGADO: la luz verde se apaga
- Bluetooth APAGADO: las luces azules y rojas se apagan

* Por favor tenga en cuenta que, ocasionalmente, los colores de la luz indicadora LED se pueden mezclar y mostrar otro color (rosa, púrpura, etc.)

Especificaciones técnicas

- Nombre del producto: Srhythm NC75 Pro
- Capacidad de la batería: 750mAh
- Voltaje de entrada: 5V/1A
- Chip: ATS3015
- Tiempo de carga: 2 horas
- Tiempo de uso: 30-40 horas
- Perfil de Bluetooth: A2DP, AVRCP, HSP, HFP
- Versión de Bluetooth: V5.3
- Portata Bluetooth: 10m/33ft
- Clasificación de resistencia al agua: IPX4
- Peso neto: 280g/0.61lb
- Impedancia: 32 Ω
- Diámetro del controlador: Φ40mm
- Respuesta de frecuencia: 20-20KHz

74

Español

Cargando

Utilice el cable de carga Micro USB incluido. Conecte el cable al puerto de carga de los auriculares y la otra terminal del cable a un puerto USB de computadora o de un cargador de pared que tenga un voltaje menor a 6.3V. Antes de comenzar la carga, apague las funciones de Bluetooth y ANC.

No utilice los auriculares mientras se estén cargando. Cuando la carga esté completa, la luz indicadora LED se apagará o permanecerá en color azul según el estado de apagado de los auriculares.

Encienda el Bluetooth de su teléfono móvil y busque el nombre "Srhythm NC75 Pro" para la sincronización de los auriculares con Bluetooth. Haga clic en "Srhythm NC75 Pro" para sincronizar los dispositivos. Cuando ambos dispositivos estén sincronizados correctamente, la luz indicadora LED titilará lentamente en azul. Para apagar el Bluetooth de los auriculares, mantenga presionado el botón multifunción durante 3 a 5 segundos.

NOTA: La temperatura ambiente excede el rango de temperatura de carga de 32° F (0°C) – 113° F (45°C).

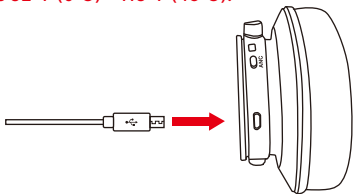

Si tiene algún problema, aquí tiene algunos consejos:

1. Carga completamente tus auriculares con el cable de carga micro USB original y un cargador de pared de 5–10W (no utilices un cargador rápido).
2. Reinicie los auriculares insertando el cable de audio en la toma de audio de los auriculares y luego retirándolo. O los auriculares NC75 Pro actualizados se restablecerían automáticamente al cargar.

Borrar emparejamiento: Mantenga pulsados los botones "Subir volumen" y "Bajar volumen" simultáneamente durante 5 segundos. O mantenga pulsado el botón multifunción y el botón "Bajar volumen" durante 5 segundos.

Preguntas y respuestas

1. P: ¿Por qué no puedo sincronizar los auriculares con mi teléfono móvil?

R: Verifique que los auriculares estén en modo de sincronización/reconexión. Verifique que la función de búsqueda de Bluetooth de su dispositivo esté activada. Si ha cumplido con todo lo anterior, vaya al menú de Bluetooth de su dispositivo y elimine/ignore el nombre "Srhythm NC75 Pro" para la sincronización de los audífonos con Bluetooth. Después, intente nuevamente a reconectar el Bluetooth siguiendo los pasos de la sección "Sincronización fácil".

2. P: ¿Por qué no puedo encender los auriculares?

R: Verifique el estado de la batería de los auriculares.

3. P: ¿Puedo reemplazar la batería de los auriculares?

R: No, no puede. Los auriculares tienen incorporada una batería de polímero de litio no extraíble y no reemplazable.

4. P: ¿Puedo utilizar los auriculares mientras conduzco?

R: Por su seguridad, recomendamos no utilizar los auriculares mientras conduce para evitar distracciones.

5. P: ¿Por qué cuando los auriculares están conectados con Bluetooth a veces se desconectan dentro de los 10 metros?

R: Verifique si hay materiales u obstáculos de metal dentro de un rango relativamente cercano o circundante que pueda estar interfiriendo con la conexión Bluetooth. La interferencia puede ocurrir porque Bluetooth es una tecnología de radio sensible a objetos ubicados entre los auriculares y otros dispositivos. Borre el nombre de emparejamiento Bluetooth de TODOS los dispositivos (alternará entre los dispositivos conectados debido a la conexión multipunto), reinicielo. A continuación, restablezca los auriculares insertando el cable de audio incluido en la toma de audio de los auriculares y retirándolo (a veces es necesario insertarlo varias veces para restablecerlo correctamente) y vuelva a conectarlo.

6. P: ¿Por qué no puedo escuchar ningún sonido proveniente de mi computadora o teléfono móvil?

R: Verifique si el canal de salida de la computadora es compatible con el perfil A2DP. Verifique también la configuración del volumen tanto de los auriculares como de la computadora/teléfono móvil.

7. P: ¿Por qué no puedo utilizar el control de volumen de los auriculares para controlar el volumen de una canción reproducida desde una aplicación o mi teléfono móvil?

R: Debido a la configuración del software de las diferentes aplicaciones, es posible que los auriculares no sean totalmente compatibles con algunas aplicaciones.

8. P: ¿Qué debo hacer si no puedo encender/apagar Bluetooth?

R: Restablezca la función de Bluetooth en los auriculares insertando un cable de audio en el puerto de audio de los auriculares. A continuación, retire el cable. Antes de reconectar el dispositivo, asegúrese de eliminar/ignorar en su teléfono móvil el nombre "Srhythm NC75 Pro" para la sincronización de los auriculares con Bluetooth.

9. P: ¿Por qué se apaga Bluetooth cuando conecto un cable de audio?

R: Esta es una característica especial de los auriculares. Cuando se inserta un cable de audio en el puerto de audio de los auriculares, todos los botones de funciones de Bluetooth dejan de funcionar y Bluetooth se apaga. Bluetooth volverá a estar disponible cuando retire el cable de audio.

10. P: ¿Por qué no puedo encender/apagar los auriculares?

R: Tome en consideración que las funciones ANC y Bluetooth usan la misma luz indicadora LED, pero con diferente color de luz (verde para ANC y azul para Bluetooth). Si necesita encender/apagar Bluetooth, puede desactivar primero la función ANC para evitar confusión con el color de las luces. Con el uso, se familiarizará rápidamente con el significado del color de la luz porque es simple y fácil.

11. P: ¿Por qué la calidad del audio es mala con una computadora con Windows?

R: Algunos clientes han mencionado la mala calidad del audio con una computadora con Windows. Tenga en consideración que hay "Modo de Auriculares" y "Modo de Audífonos" que puede alternar cambiando el dispositivo de salida. La selección de "Modo de Auriculares" mejorará la calidad del audio drásticamente. El "Modo de Audífonos" está diseñado para llamadas VoIP altamente comprimidas, etc. Esto no es un problema de los auriculares sino una limitación de ese protocolo. Usando el "Modo de Auriculares", la calidad del audio es fantástica.



ユーザーマニュアル

安全のための注意事項

聴覚の安全性:

1. ヘッドホンは安全のため充電中は使用できません。
2. 運転中に他の目的のためにヘッドホンを使用しないでください。
3. 注意して使用し、危険な状況でのヘッドホンの使用はおやめください。
4. 聴力障害を避けるため、大音量で長時間聴かないようにしてください。
5. 安全のためにも、外を走っている間は音量を大きくしすぎないようにして、周囲の音が聞こえるようにしてください。
6. 乾いた布で拭いてください。

操作の安全性:

1. 充電には6.3V以内の電圧の付属、または認証済みのケーブルをご使用ください。電圧が6.3Vを超過し、36Vであるときは電力の供給が断ち切れ、保護モードが開始されます。ヘッドホンは36Vを超える電圧での使用時には壊れる場合があります。
2. 不適切な使用により発生する可能性のある危険を避けるため、子どもの手の届かない場所に保管してください。
3. ヘッドホンは極端な温度で充電したり電源を入れたりすることはできません。ヘッドホンは動作温度範囲内で使用してください。0°C (32°F) ~ 45°C (113°F)。
4. 水にヘッドホンを沈めないでください。
5. ヘッドホンを清掃するのに腐食性の洗剤/オイルを使用しないでください。
6. ヘッドホンを使用しない場合は、節電のためにヘッドホンのBluetoothとANC機能をオフにしてください。

内容物

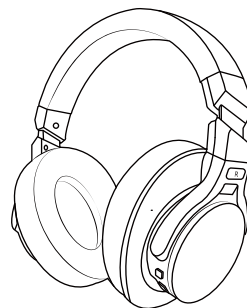

NC75 Proヘッドホン 1個

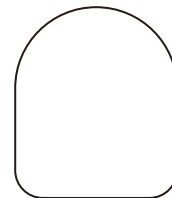
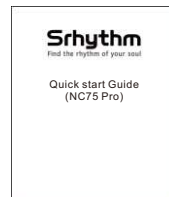
6.35mmから3.5mm
ピアノアダプター 1個

携帯用キャリーケース 1個

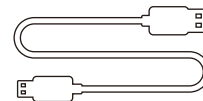
飛行機用アダプター 1個
(飛行機用のみ)マイクロUSB充電ケーブル
1個

オーディオケーブル 1個

確認できる内容

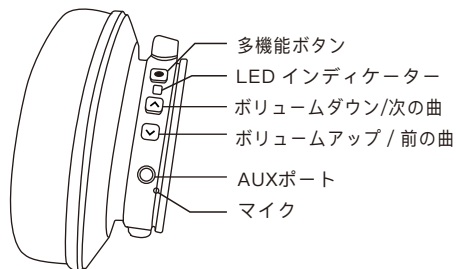
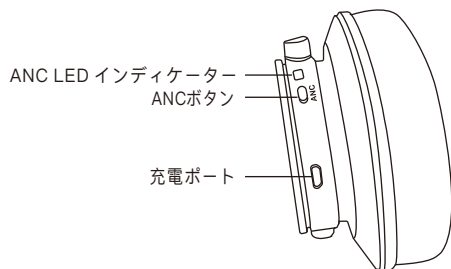

使用方法

ANCする使用を機能



ANCボタンを押すと、ノイズキャンセリングの有効化 (ON/OFF) ができます。
(ANCが有効化になっている時はLEDインディケーターが緑色に点灯します。)

Bluetoothする使用を機能



⌚ 3-5S

- 1.ヘッドホンの Bluetooth を使用するには、多機能ボタンを3-5秒間長押しすることでペアリングモードをお使いいただけます。(LEDインディケーターは青と、点滅する赤です)。
- 2.お使いの携帯電話のBluetoothを起動し、ヘッドホンのBluetoothペアリング名「Srhythm NC75 Pro」を選択し、クリックしてペアリングします。(LEDインディケーターは、正常にペアリングすると、ゆっくりと点滅する青になります)。
- 3.多機能ボタンを3~5秒間押し続けてヘッドホンのBluetoothをオフにします。



押すと音量を調整します。長押しすると、次の曲/前の曲にスキップします。



「ボリュームアップ」ボタンと「ボリュームダウン」ボタンを5秒間、またはマルチファンクションボタンと「ボリュームダウン」ボタンを5秒間長押しすると、ペアリングを解除することができます。



多機能ボタンを押すと、音楽の再生/一時停止、通話の応答/終了ができます。



x2

多機能ボタンを2回押すと、着信を拒否したり、最後にかけた電話をダイヤルアウトしたりすることができます。

機能詳細

簡単なペアリング

- 1.多機能ボタンを3~5秒間長押ししてヘッドホンのBluetoothをオンにし、ペアリングモードに入ります。(LEDインディケータースタートは青と赤の点滅表示です。)
- 2.ペアリング中は、ヘッドホンと携帯電話をできるだけ近づけてください。
- 3.携帯電話のBluetoothをオンにします。携帯電話でヘッドホンのBluetooth信号を検索し、「Srhythm NC75 Pro」を選択してペアリングします。(LEDインディケータースタートは、正常にペアリングすると、ゆっくりと点滅する青になります)
- 4.ペアリング手続き中にパスワード/PINコードを要求された場合は、「0000」(0を4つ)を入力してください。

2台目のBluetoothデバイスとペアリング

- 1.最初のBluetoothデバイスにヘッドホンが正常に接続され、音楽が再生されていないことを確認してください。
- 2.ヘッドフォンがオフになるまで多機能ボタンを押し続け、「簡単なペアリング」の手順を続行します(ヘッドフォンをペアリングモードに戻します,LEDインディケータースタートが青と赤に交互に点滅します)。
- 3.「イージーペアリング」の手順に従って、2台目のデバイスとヘッドホンをペアリングします。
- 4.最初のBluetoothデバイスに戻り、再びヘッドホンとペアリングします。両方のデバイスはヘッドホンとペアリングされました。

アクティブノイズキャンセリング(ANC) ON/OFF

ANCを有効にするには、ANCボタンを押します。
(ANCがオンの場合、LEDインディケータースタートは緑色になります。)

ANCをオフにするには、ANCボタンを押します。
(ANCがオフの場合、LEDインディケータースタートの緑のライトは消灯します。)

有線モード

ヘッドホンは有線の外部音源接続用のAUX入力に対応しています。ヘッドホンのBluetoothをオフにして、オーディオケーブルを差し込むだけです。任意のANC Bluetoothヘッドホンの場合は有線モードに切り替えるため、バッテリー電源のサポートが必要です。ANCは有線モードでも動作します。

マイクはBluetoothモードでのみ動作し、有線モードでは動作しません。

ワイヤードモードではボタンは使用できません(ANCボタンを除く)。

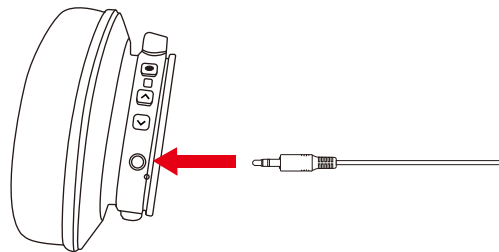

音声ダイヤリング

「ボリュームアップ」と「ボリュームダウン」のボタンを同時に押すと、音声ダイヤル機能が有効になります（iPhone Siriと一部のAndroid音声ダイヤルソフトとの互換性あり）。

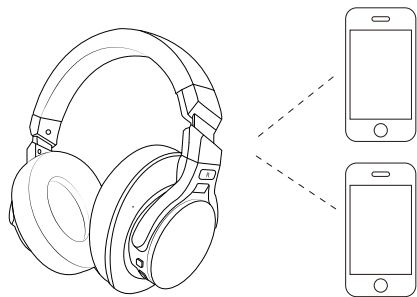

装着方法

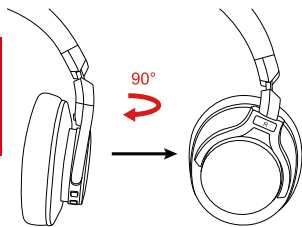

イヤークップホルダーの90°
への内側旋回

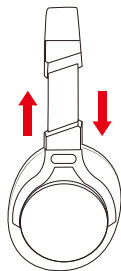

調節可能なヘッドバンド

日本語

85

ヘッドホンで音が出ない、マイクが使えない場合

ソフトウェアを起動する前に、ヘッドホンが接続されていることを確認してください

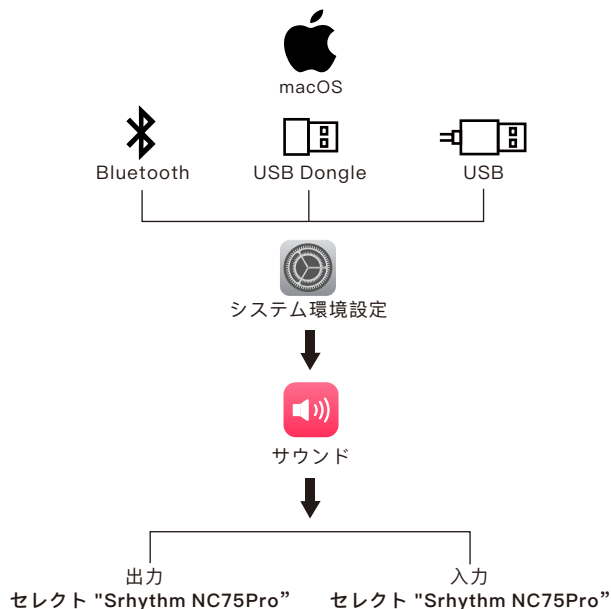

日本語

86

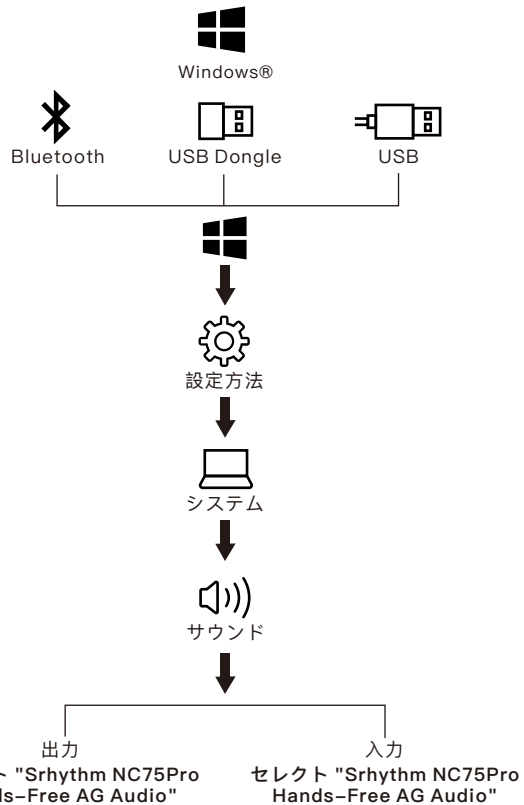

飛行機接続のアダプター



飛行機アダプターを航空機の座席のオーディオソケット（二重穴）に接続し、3.5mmオーディオケーブルを使用してヘッドフォンと飛行機アダプターに接続します。

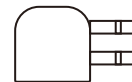

警告：

飛行機でのみ使用し、電源ソケットに差し込むことはできません。

ヘッドホン仕様

LEDインディケーター

- ペアリング：青と赤のライトが交互に点滅
- ペアリング済み：青色のライトが点滅
- 再生：青色のライトがゆっくり点滅
- 充電中：赤のライトが点灯
- フル充電：赤のライトがオフまたは青のライトがオン
- バッテリー残量が少ない：音声プロンプトで赤いライトが点灯
- ANC On：緑色のライトが点灯
- ANC OFF：緑色のライトが消灯
- Bluetoothオフ：青と赤のライトがオフ

※LEDインディケーターの色が混ざり合って他の色（ピンク、紫など）になる場合がございますので、あらかじめご了承ください。

技術的な仕様

- 製品名：Srhythm NC75 Pro
- バッテリー容量：750mAh
- 入力：5V/1A
- チップ：ATS3015
- 充電時間：2時間
- 使用時間：30-40時間
- Bluetoothバージョン：V5.3
- Bluetoothプロファイル：A2DP, AVRCP, HSP, HFP
- Bluetooth範囲：10m/33ft
- 防水評価：IPX4
- 重量：280g/0.61lb
- インピーダンス：32Ω
- ドライバー直径：Φ40mm
- 周波数応答：20-20KHz

充電

付属のマイクロUSB充電ケーブルを使用して、ヘッドホンの充電ポートに接続します。充電ケーブルのもう一方の先端をコンピュータのUSBポートまたは6.3Vの電圧を超えないUSBのウォール充電器に接続します。充電する前にヘッドホンのBluetoothとANC機能をオフにしてください。

充電中はヘッドホンを使用しないでください。LEDインディケーターライトは、充電が完了している場合は、ヘッドホンの電源が切れた状態でオフまたは青色を表示しています。

お使いの携帯電話のBluetoothを起動し、ヘッドホンのBluetoothペアリング名Srhythm NC75 Proを選択し、クリックしてペアリングします。(LEDインディケーターライトは、正常にペアリングすると、ゆっくりと点滅する青になります)多機能ボタンを3~5秒長押しすると、ヘッドホンのBluetoothがオフになります。

注：周囲温度は、充電温度範囲32°F (0°C) - 113°F (45°C)を超えていません。

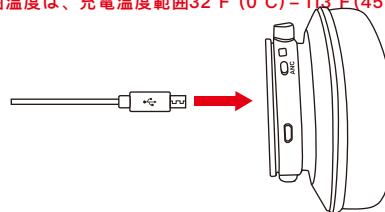

問題がある場合は、ここにヒントがあります：

1. Full は元のマイクロUSBの充電ケーブルおよび5-10Wの壁の充電器が付いているあなたのヘッドホンを満たします（速い充電器を使用しないで下さい）。
2. オーディオケーブルをヘッドホンオーディオソケットに挿入してから取り外して、ヘッドホンをリセットします。または、アップグレードされたNC75 Proヘッドフォンは、充電時に自動的にリセットされます。

ペアリングを削除する：「ボリュームアップ」と「ボリュームダウン」の両ボタンを同時に5秒間長押しします。または、マルチファンクションボタンと「ボリュームダウン」ボタンの両方を5秒間長押しします。

Q&A

1.Q: ヘッドホンが携帯電話とペアリングできないのですが、なぜですか?

ヘッドホンがペアリングモードまたは再接続モードにあるかどうかを確認してください、お使いのBluetoothデバイスのBluetooth検索機能がオンになっているかどうかを確認してください。すべてを確認してから、BluetoothデバイスのBluetoothメニューに移動し、ヘッドホンのBluetoothペアリング名Srhythm NC75 Proを削除/無視し、上記の「簡単ペアリング」の手順に従ってBluetoothを再接続しようとすることができます。

2.Q: ヘッドホンの電源が入らないのですが、なぜですか?

A: ヘッドホンのバッテリーの状態を再確認してください。

3.Q: ヘッドホンの電池交換はできますか?

A: いいえ、できません。ヘッドホンは、交換できない着脱式のリチウムポリマーバッテリーを内蔵しています。

4.Q: 運転中にヘッドホンは使えますか?

A: 安全のためにも、運転中にヘッドホンを使用して気が散らないようにすることを強くお勧めします。

5.Q: ヘッドホンが時々10メートル以内にあるBluetoothデバイスと切断されるのですが、なぜですか?

A: 比較的近い距離に金属素材や障害物がないか、またはお使いの環境によって、Bluetooth接続を妨害する可能性がないかをご確認ください。これは、Bluetoothはヘッドホンと他のデバイスの間にある物体に敏感な無線技術であるために起こる可能性があります。すべてのデバイスのBluetoothペアリング名を削除し（マルチポイント接続のため、接続されたデバイス間でトグルします）、それを再起動します。その後、付属のオーディオケーブルをヘッドホンのオーディオソケットに挿入し、それを削除してヘッドフォンをリセットし（正常にリセットするために数回挿入する必要がある場合もあります）、それを再接続してください。

6.Q: パソコンや携帯電話から音が聞こえないのはなぜですか?

A: コンピュータの出力チャンネルがA2DPプロファイルをサポートしているかどうかを確認してください。また、ヘッドホンとコンピュータ/携帯電話の音量設定も確認してください。

7.Q: 携帯電話のアプリで再生中のトラックの音量を、ヘッドホンを使用して調整できないのはなぜですか?

A: 異なるアプリケーションソフトウェアの設定のため、ヘッドホンがそのアプリと完全に互換性がない可能性があります。

8.Q: Bluetoothが閉じたり開いたりできない場合はどうすればいいですか?

A: ヘッドホンのオーディオポートにオーディオケーブルを挿入して削除することで、ヘッドホンのBluetooth機能をリセットします。再接続する前に、あなたの携帯電話でヘッドホンのBluetoothペアリング名Srhythm NC75 Proを削除/無視することをご留意ください。

9.Q: オーディオケーブルを接続するとBluetoothがオフになるのはなぜですか?

A: これは私たちの特別な機能の一つです。ユーザーがオーディオケーブルをヘッドホンのオーディオポートに差し込むと、すべてのBluetooth機能ボタンが動作を停止し、Bluetoothがオフになります。しかし、オーディオケーブルを移動させると、Bluetoothは再び利用可能になります。

10.Q: ヘッドホンのオン/オフができないのはなぜですか?

A: ANCとBluetoothは同じLEDインディケータライト（光の色が異なります）で表示され、ANCは緑色、Bluetoothは青色で表示されます。Bluetoothをオン/オフにする必要がある場合は、ライトの色が分かりにくい場合に備えて、まずANCをオフにすることができます。しかし、シンプルで簡単なので、何度か使っているうちに色の意味がよくわかるようになります。

11.Q: Windows PCでオーディオの品質が悪くなるのはなぜですか?

A: 一部のお客様からは、Windows PCでの音質の悪さを指摘されています。出力デバイスを変更することで切り替えられる「ヘッドセット」と「ヘッドホン」モードがありますので、ご注意ください。「ヘッドセットモード」を選択することで、音質が飛躍的に向上します。「ヘッドセットモード」は圧縮率の高いVOIP通話などに対応しています。それはヘッドホン製品のせいではなく、そのプロトコルの限界に過ぎません。「ヘッドホンモード」でお使いいただけると、高音質でご利用いただけます。



Manual do usuário

Instruções de Segurança

Segurança auditiva:

1. fones de ouvido não podem ser usados durante o carregamento para sua segurança.
2. NÃO use os fones de ouvido para qualquer outro propósito enquanto dirige.
3. Favor usar com cautela e cessar o uso do fone de ouvido em situações perigosas.
4. Favor evitar o uso contínuo do produto no volume alto para evitar danos auditivos.
5. Para sua segurança, favor não aumentar demasiadamente o volume ao se exercitar ao ar livre para garantir que você ouça os sons ao seu redor.
6. limpar somente com um pano seco.

Segurança de Operação:

1. Use cabos originais ou certificados para o carregamento, com voltagem de até 6.3V. Caso essa voltagem seja excedida, mas se mantenha dentro de 36V, a energia será cortada e o fone entrará no modo de proteção. O fone estragará quando a voltagem exceder 36V.
2. Mantenha longe de crianças para evitar danos vindos do mal uso.
3. Os fones de ouvido não podem ser carregados ou ligados na temperatura extrema. Favor usar fones de ouvido dentro da faixa de temperatura de operação: 32°F (0°C) – 113°F (45°C).
4. Não submergi-los em água.
5. Não usar produtos de limpeza ou óleo corrosivos para limpar o fone
6. Desligue o Bluetooth e a função ANC para poupar energia quando não estiver usando o fone. usar o fone de ouvido.

Conteúdo

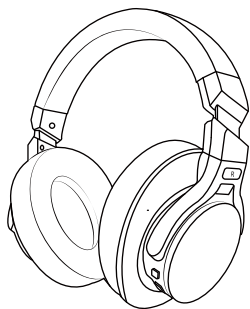

Fone de ouvido NC75 Pro*1



Adaptador para Piano
3.5mm a 6.35mm *1

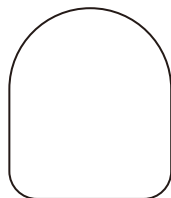
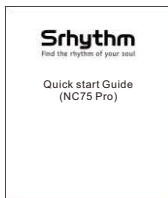

Estojo Portátil de
Armazenamento*1



Adaptador para Avião *1
(Usar apenas em aviões)

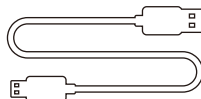

Cabo de Energia Micro USB *1



Cabo de Áudio*1

Recursos

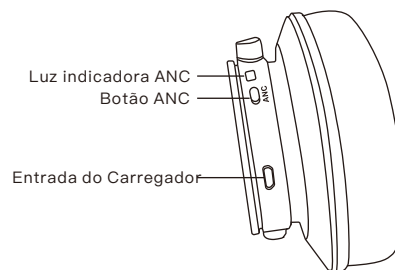

Luz indicadora ANC
Botão ANC

Entrada do Carregador

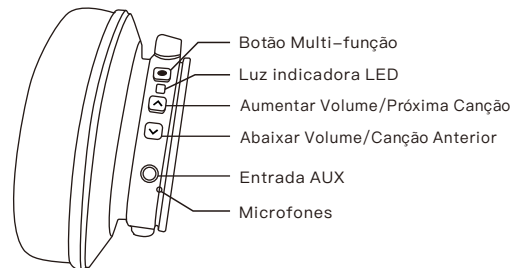

Botão Multi-função

Luz indicadora LED

Aumentar Volume/Próxima Canção

Abaixar Volume/Canção Anterior

Entrada AUX

Microfones

Como usar

Como usar a Função ANC



Pressione o Botão ANC para ligar ou desligar o Cancelamento de Ruído (quando ativado, o LED de indicação ficará verde)

Como usar a Função Bluetooth



3-5s

1. Pressione o Botão Multi-função por 3–5 segundos para ligar o fone de ouvido Bluetooth, depois entre no modo de emparelhamento (a luz indicadora LED será azul e vermelha piscando rapidamente.)
2. Inicie o Bluetooth de seu telefone celular e encontre o nome de emparelhamento de fones de ouvido Bluetooth "Srhythm NC75 Pro" para clicar nele para emparelhar (a luz indicadora LED ficará azul piscando lentamente após o emparelhamento com sucesso).
3. Pressione o Botão Multi-função por 3–5 segundos para desligar o Bluetooth do fone de ouvido.



Pressione para ajustar o volume. Pressione por mais tempo para pular para a canção seguinte/anterior.



Pressione longamente os botões "Aumentar volume" e "Diminuir volume" por 5 segundos, ou os botões multifuncionais e "Diminuir volume" por 5 segundos para limpar o emparelhamento.



Pressione o Botão Multi-função para tocar/pausar a música ou atender/encerrar uma chamada.



Pressione duas vezes o botão multifuncional para Rejeitar uma chamada recebida ou discar a última chamada.

Detalhes das Funções

Emparelhamento fácil

1. Mantenha o botão multifuncional por 3–5 segundos para ligar o Bluetooth dos fones de ouvido, depois entre no modo de emparelhamento (a luz indicadora LED será azul e vermelha piscando rapidamente).
2. Mantenha os fones de ouvido e seu celular o mais próximo possível durante o processo de emparelhamento.
3. Ligue o Bluetooth de seu telefone celular. Procure o sinal Bluetooth do fone de ouvido no telefone celular e clique em "Srhythm NC75 Pro" para emparelhar (a luz indicadora LED ficará azul piscando lentamente após o emparelhamento com sucesso).
4. Se for solicitada uma senha/PIN durante o processo de emparelhamento, favor digitar "0000" (quatro zeros).

Emparelhar a um Segundo Dispositivo Bluetooth

Etapa 1: emparelhe o NC75 Pro com o primeiro dispositivo via Bluetooth com sucesso e, em seguida, desligue o Bluetooth do primeiro dispositivo.

Etapa 2: Emparelhe o NC75 Pro com o segundo dispositivo via Bluetooth.

Etapa 3: ligue o Bluetooth do primeiro dispositivo e emparelhe-o com o fone de ouvido novamente.

Agora, os dois dispositivos estão emparelhados com NC75 Pro para facilitar a comutação.

Cancelamento de Ruído (ANC) ON/OFF

Para ligar o ANC, pressione o Botão ANC;
 (O indicador LED ficará verde quando o ANC estiver ON)
 Para desligar o ANC, pressione o Botão ANC;
 (O indicador LED verde apagará quando o ANC estiver OFF)

Modo com Fio

O fone de ouvido aceita input AUX para conexão de fonte de áudio externo com cabo. Basta desligar o Bluetooth dos fones e conectar o cabo de áudio. Para qualquer fone Bluetooth ANC, ainda é necessário manter suporte de energia para a bateria no modo com fio.

ANC também funciona no modo com fio. Os microfones só funcionam no modo Bluetooth, não no modo com fio.

Os botões não podem ser usados no modo com fio (exceto o botão ANC).

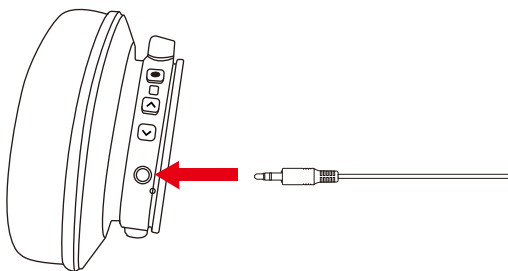

Discagem por Voz

Pressione os botões "Volume Up" e "Volume Down" simultaneamente para ativar a função de discagem por voz (compatível com o iPhone Siri e o software de discagem por voz Android selecionado).selecionado).

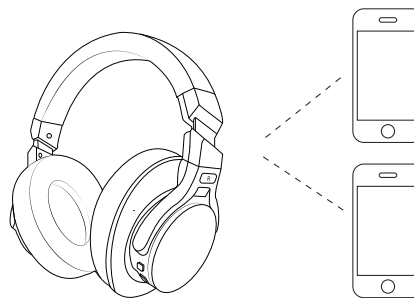

Como usar

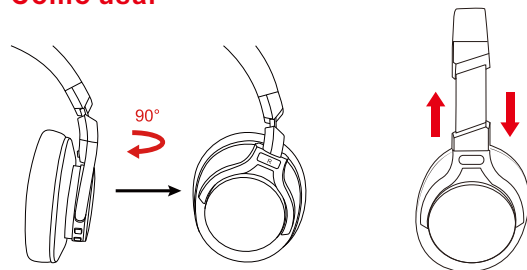

Rotação 90° para dentro do suporte dos fones de ouvido

Faixa de cabeça ajustável

Se o fone de ouvido não tiver som ou o microfone não estiver funcionando

Certifique-se de que o fone de ouvido esteja conectado antes de iniciar o software

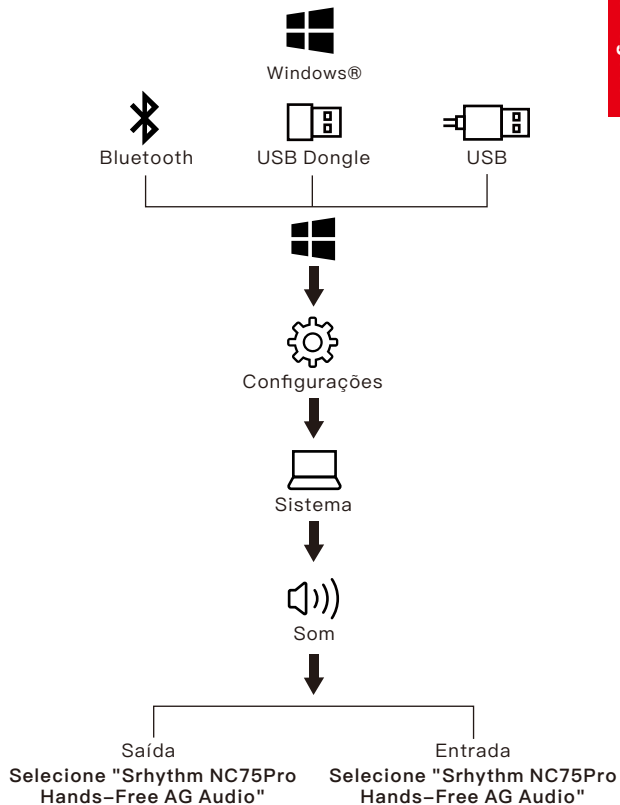
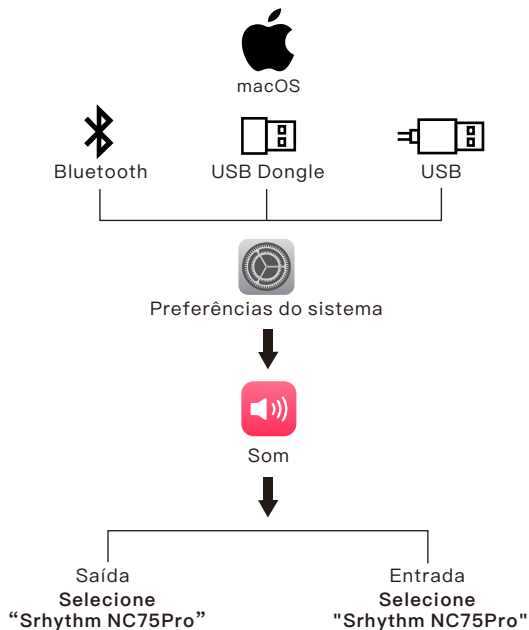

Adaptador de Conexão de Avião



Conecte o adaptador para avião à tomada de áudio (dois buracos) da cadeira da aeronave, use o cabo de áudio de 3,5 mm para conectar com seu fone de ouvido e adaptador para avião.



Aviso:

Usar apenas no avião. Não pode ser conectado na tomada.

Especificações do Fone de Ouvido

Luz Indicadora LED

- Pareamento: Luzes vermelha e azul piscando alternadamente.
- Pareado: Luz azul pisca.
- Tocando: Luz azul pisca lentamente.
- Carregando: Luz vermelha acende.
- Carregamento Completo: Luz vermelha apaga e luz Azul acende.
- Bateria baixa: Luz vermelha acende por comando de voz.
- ANC ON: Luz verde acende.
- ANC OFF: Luz verde apaga.
- Bluetooth OFF: Luzes vermelha e azul apagam.

* Por favor, note que talvez às vezes essas luzes indicadoras de LED sejam misturadas para se tornarem outras cores (rosa, roxo, etc.) ocasionalmente.

Especificações Técnicas

- Nome do Produto: Srhythm NC75 Pro
- Capacidade de carga: 750mAh
- Entrada: 5V/1A
- Chip: ATS3015
- Tempo de carregamento: Cerca de 2 horas
- Tempo de uso: 30-40 horas
- Versão Bluetooth: V5.0
- Perfil Bluetooth: A2DP, AVRCP, HSP, HFP
- Alcance do Bluetooth: 10m / 33 pés
- Classificação à prova d'água: IPX4
- Peso líquido: 280g/0.61lb
- Impedância: 32 Ω
- Diâmetro do driver: Φ40mm
- Resposta de frequência: 20-20KHz

Carregando

Use o cabo de carga micro USB incluído para conectar à porta de carga dos fones de ouvido. Conecte a outra extremidade do cabo de carga a uma porta USB do computador ou carregador de parede USB sob tensão de 6,3V. Desligue a função Bluetooth e ANC dos fones de ouvido antes de carregar.

Os fones de ouvido não podem ser usados durante o carregamento para sua segurança.

Inicie o Bluetooth de seu telefone celular e encontre o nome de emparelhamento de fones de ouvido Bluetooth Srhythm NC75 Pro para clicar nele para emparelhar (a luz indicadora LED ficará azul piscando lentamente após o emparelhamento com sucesso). Mantenha o botão Multi-função por 3–5 segundos para desligar o Bluetooth do fone de ouvido.

NOTA: A temperatura ambiente excede a faixa de temperatura de carga de 32° F (0°C) – 113° F (45°C).

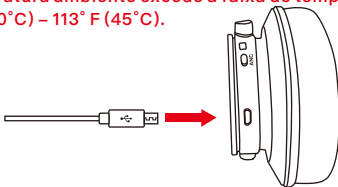

Se houver algum problema, aqui estão as dicas para você:

1. Carregue totalmente seu fone de ouvido com cabo de carregamento Micro USB original e carregador de parede de 5–10W (não use carregador rápido).
2. Reinicie o fone de ouvido inserindo o cabo de áudio na tomada de áudio do fone de ouvido e, em seguida, removendo-o. Ou os fones de ouvido NC75 Pro atualizados seriam zerados automaticamente ao carregar.

Excluir emparelhamento: Mantenha pressionados os botões "Aumentar volume" e "Diminuir volume" ao mesmo tempo por 5 segundos. Ou mantenha pressionado o botão multifuncional e o botão "Diminuir volume" por 5 segundos.

Perguntas & Respostas

1. P: Por que não posso fazer um par de fones de ouvido com meu telefone celular?

R: Por favor, verifique se seu fone de ouvido está em modo de emparelhamento ou reconexão, verifique se a função Bluetooth search (encontrar bluetooth) de seu dispositivo Bluetooth está ligada, se tudo estiver feito, então vá para o menu Bluetooth de seu dispositivo Bluetooth, apague/ignore o nome do emparelhamento de fones de ouvido Bluetooth Srhythm NC75 Pro.

2. P: Por que não se pode ligar os fones de ouvido?

R: Por favor, verifique novamente o estado da bateria de seu fone de ouvido.

3. P: Posso substituir a bateria do fone de ouvido?

R: Não, você não pode. Os fones de ouvido usam uma bateria de Li-Polímero não destacável que não pode ser substituída.

4. P: Posso usar fone de ouvido enquanto dirijo?

R: Para sua segurança, recomendamos fortemente que você não use fones de ouvido enquanto estiver dirigindo para evitar distração.

5. P: Por que às vezes os fones de ouvido se desconectam com o dispositivo Bluetooth dentro de 10 metros?

R: Verifique se há algum material metálico ou obstáculo dentro de um alcance relativamente próximo ou ao seu redor que possa interferir na conexão Bluetooth. Isso pode acontecer porque o Bluetooth é uma tecnologia de rádio que é sensível a objetos entre o fone de ouvido e outros dispositivos. Apague o nome do emparelhamento Bluetooth em seus TODOS os dispositivos (ele alternará entre seus dispositivos conectados devido à conexão multiponto), reinicie-o. em seguida, reinicie seu fone de ouvido inserindo o cabo de áudio incluído na tomada de áudio do fone de ouvido e removendo-o (às vezes é necessário inserir várias vezes para reiniciar com sucesso), depois reconecte-o.

6. P: Por que não consigo ouvir nenhum som do meu computador ou telefone celular?

R: Por favor, verifique se o canal de saída de seu computador suporta o perfil A2DP. Verifique também as configurações de volume em seu fone de ouvido e computador/telefone móvel.

7. P: Por que não consigo usar fones de ouvido para controlar o volume de uma faixa tocando em um APP em meu telefone celular?

R: Devido às configurações de diferentes softwares de aplicação, os fones de ouvido podem não ser completamente compatíveis com alguns APPs.

8. P: O que devo fazer se o Bluetooth não puder fechar ou abrir?

R: Por favor, reinicie a função Bluetooth do fone de ouvido inserindo um cabo de áudio na porta de áudio do fone de ouvido e depois removendo-o. Antes de reconectar, lembre-se de apagar/ignorar o nome do emparelhamento de fones de ouvido Bluetooth Srrhythm NC75 Pro em seu telefone celular.

9. P: Por que o Bluetooth é desligado quando eu conecto um cabo de áudio?

R: Esta é uma de nossas características especiais. Quando os usuários inserem um cabo de áudio na porta de áudio do fone de ouvido, todos os botões de recurso Bluetooth param de funcionar e o Bluetooth se desliga. Mas, o Bluetooth estará disponível novamente quando o cabo de áudio for movido.

10. P: Por que eu não consigo ligar/desligar os fones de ouvido?

R: Favor observar que ANC e Bluetooth são indicados pela mesma luz indicadora LED (mas de cor diferente), com uma luz verde para ANC e uma luz azul para Bluetooth. Se você precisar ligar/desligar o Bluetooth, você pode desligar o ANC primeiro no caso de confundir as luzes coloridas, mas você estará muito familiarizado com o significado da cor da luz depois de usar poucas vezes, porque é simples e fácil.

11. P: Por que a qualidade de áudio se torna ruim no PC Windows?

R: Alguns clientes mencionaram a má qualidade de áudio no Windows PC. Por favor note que existem os modos "Headset" e "Headphone" que você pode alternar mudando seu dispositivo de saída. Selecionar "Headphone Mode" melhorará drasticamente a qualidade de áudio. "Headset Mode" é projetado para chamadas VOIP altamente comprimidas, etc. Isso não é culpa do produto de headphone, é apenas a limitação desse protocolo. Se você estiver no "Headphone Mode", a qualidade de áudio é fantástica.



사용자 매뉴얼

안전지침

청력 안전:

1. 안전을 위해 충전하는 동안 헤드 폰을 사용할 수 없습니다.
2. 운전 중에 다른 목적으로 헤드폰을 사용하지 마십시오.
3. 위험한 상황에서는 헤드폰 사용을 멈추거나 주의해서 사용하십시오.
4. 청력 손상을 방지하기 위해 높은 볼륨으로 장시간 듣지 마십시오.
5. 바깥에서 달리는 경우 안전을 위해, 주변의 소리가 들릴 수 있도록 볼륨을 작게 유지해주세요.
6. 마른 천으로 만 청소하십시오.

작동 안전:

1. 충전시 정품이나 6.3V 이내의 공인된 케이블을 사용해주세요. 전압이 6.3V를 초과하거나, 36V 이내에 있을 경우, 전원이 차단되고 보호 모드가 시작됩니다. 전압이 36V를 넘게되면 헤드폰이 고장납니다.
2. 어린이가 접촉하지 못하도록 해주세요. 부적절한 사용으로 인한 위험을 방지해주세요.
3. 극한의 온도에서는 헤드폰을 충전하거나 켤 수 없습니다. 헤드폰은 작동 온도 범위 내에서 사용하세요: 32°F (0°C) - 113°F (45°C).
4. 헤드폰을 물에 담그지 마십시오.
5. 부식성 클리너/오일을 사용해서 헤드폰을 청소하지 마십시오.
6. 헤드폰 비사용 시, 전원을 절약하려면 헤드폰의 블루투스 와 ANC기능을 꺼주세요.

박스 내부 구성

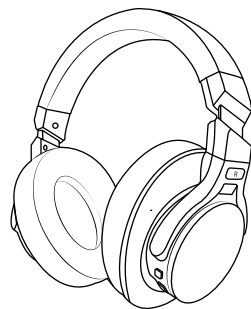

NC75 PRO 헤드폰 *1



3.5mm ~ 6.35 Promm
피아노 어댑터 *1

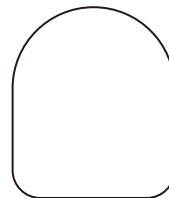
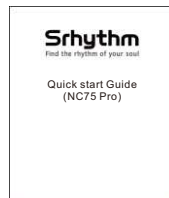

휴대용 케이스*1



비행기 어댑터*1
(비행기 전용)

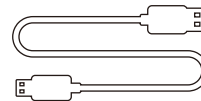

마이크로 USB 충전 케이블 *1



오디오 케이블 *1

기기 표면

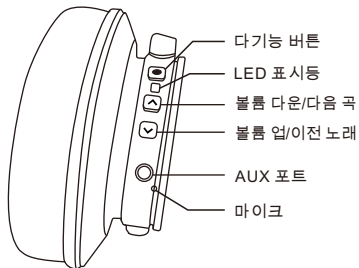
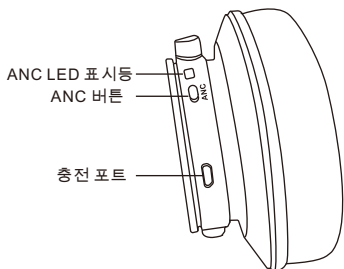

사용방법

ANC기능 사용하기



ANC 버튼을 눌러 노이즈 캔슬링 활성을 ON/OFF 해주
세요(ANC가 켜지면 LED 표시등이 녹색이 됩니다).

블루투스 기능 사용하기



3-5S

1. 다기능 버튼을 3~5초간 누르면 헤드폰 블루투스가
켜집니다. 그러면 페어링 모드로 들어가게 됩니다.(파
란색과 빨간색 LED 표시등이 빠르게 깜박입니다.)
2. 휴대폰 블루투스를 시작하세요. 헤드폰 블루투스 페
어링 이름 "Srhythm NC75 Pro"를 찾은 뒤, 클릭하면
페어링이 시작됩니다. 페어링이 완료되면 파란색 LED
표시등이 느리게 깜박입니다.
3. 헤드폰 블루투스를 끄려면 다기능 버튼을 3~5초간
누르고 있으면 됩니다.



눌러서 볼륨을 조절할 수 있습니다.
길게 누르면 다음/이전 곡으로 건너뛸니다.



"볼륨 크게" 및 "볼륨 작게" 버튼을 5초간 길게 누르거나
다기능 및 "볼륨 작게" 버튼을 5초간 길게 눌러
페어링을 해제합니다.



다기능 버튼을 눌러 음악을 재생/일시 중지하거나
통화를 응답/종료합니다.



다기능 버튼을 두 번 압박하여 들어오는 통화를
거부하거나 마지막 통화를 전화하십시오.

기능 상세소개

쉽게 페어링 하기

1. 다기능 버튼을 3~5초간 눌러 헤드폰 블루투스를 켜 다음, 페어링 모드로 들어갑니다(파란색 빨간색 LED 표시등이 빠르게 깜박입니다).
2. 페어링하는 동안 헤드폰과 휴대폰을 최대한 가까이 두십시오.
3. 휴대폰 블루투스를 켜세요. 휴대폰에서 헤드폰 블루투스 신호를 검색하고 "Srhythm NC75 Pro"를 클릭하여 페어링하십시오. 페어링이 완료되면 파란색 LED 표시등이 느리게 깜박일 겁니다.
4. 페어링 중에 비밀번호/PIN 코드를 입력하라는 메시지가 표시되면 "0000"을 입력하세요(숫자 0 네개).

두번째 블루투스 장치에 페어링하기

- 1단계: Bluetooth를 통해 NC75 Pro를 첫 번째 장치와 성공적으로 페어링한 다음 첫 번째 장치의 Bluetooth를 끕니다.
 - 2단계: 블루투스를 통해 NC75 Pro를 두 번째 장치와 페어링합니다.
 - 3단계: 첫 번째 장치의 Bluetooth를 켜고 헤드폰과 다시 페어링합니다.
- 이제 두 장치 모두 NC75 Pro와 페어링되어 쉽게 전환할 수 있습니다.

노이즈 캔슬링 활성화(ANC) ON/OFF

- ANC 기능을 켜려면 ANC버튼을 눌러주세요.
(ANC가 켜지면 LED 표시등이 녹색으로 바뀝니다.)
ANC 기능을 끄려면 ANC 버튼을 눌러주세요.
(ANC가 꺼지면 LED 표시등이 꺼집니다.)

Wired Mode 유선 모드

헤드폰은 유선 외부 오디오 소스 연결을 위한 ANC 입력을 지원합니다. 방법은 간단합니다. 헤드폰 블루투스를 끄고 오디오 케이블을 꽂아주면 됩니다. AUX 블루투스 헤드폰의 경우, 유선 모드를 위한 배터리 전원 지원이 필요합니다.

ANC는 유선 모드에서도 작동합니다. 마이크는 블루투스 모드에서만 작동하며 유선 모드에서는 작동하지 않습니다.

유선 모드에서는 버튼을 사용할 수 없습니다 (ANC 버튼 제외).

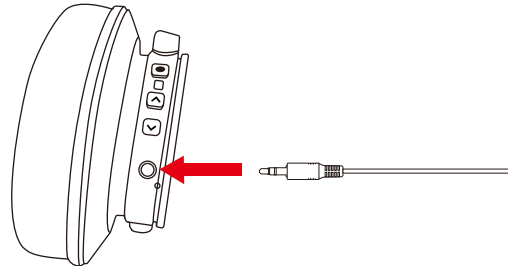

음성 다이얼링

"Volume Up"과 "Volume Down" 버튼을 동시에 눌러 음성 다이얼링 기능(iPhone Siri 및 선택한 안드로이드 음성 다이얼링 소프트웨어와 호환)을 활성화합니다.

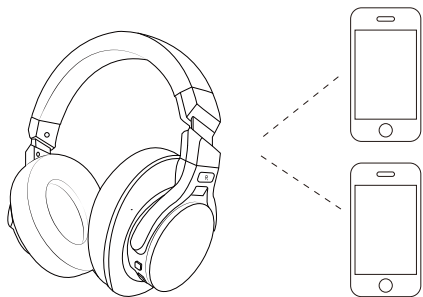

착용 방법

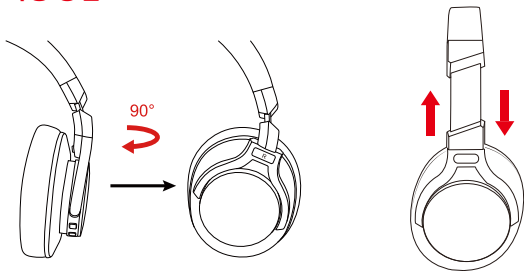

이어컵 홀더의 안쪽으로 90° 회전

조절식 머리띠

헤드폰에서 소리가 나지 않거나 마이크가 작동하지 않는 경우

소프트웨어를 시작하기 전에 헤드폰이 연결되어 있는지 확인하세요.

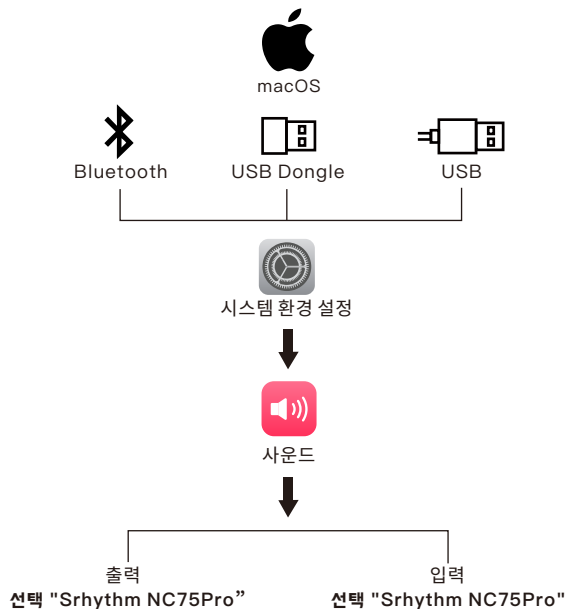

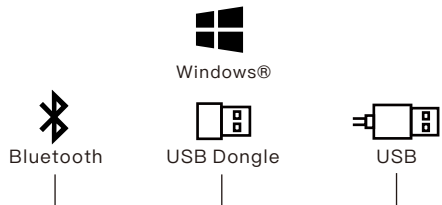

설정



설정



사운드

출력

선택 "Srhythm NC75Pro
Hands-Free AG Audio"

입력

선택 "Srhythm NC75Pro
Hands-Free AG Audio"

비행기 어댑터 연결



비행기 어댑터를 항공기 시트의 오디오 소켓(이중 구멍)에 연결하고, 3.5mm 오디오 케이블을 사용하여 헤드폰 및 비행기 어댑터에 연결합니다.



경고:

비행기에서만 사용할 수 있으며, 전원 소켓에는 플러그를 꽂을 수 없습니다.

헤드폰 사양

LED 표시등

- 페어링 중: 파란색과 빨간색 표시등이 번갈아 깜박입니다.
- 페어링 됨: 파란색 표시등이 깜박입니다.
- 재생중: 파란 불이 천천히 깜박입니다.
- 충전중: 빨간색 불이 켜집니다.
- 충전완료: 빨간색 불이 꺼지거나 파란색 불이 켜집니다.
- 배터리 부족: 음성안내와 함께 빨간색 불이 켜집니다.
- ANC ON: 녹색 불이 켜집니다.
- ANC OFF: 녹색 불이 꺼집니다.
- Bluetooth OFF: 파란색 및 빨간색 불이 꺼집니다.

※ 다양한 색깔이 지원됨에 따라, LED 표시등의 색깔이 서로 혼합되어 다른 색(핑크, 퍼플 등)으로 보일수도 있습니다. 이점에 유의해 사용해주시길 바랍니다.

기술 사양

- 제품명: Srhythm Nc75 Pro
- 배터리 용량: 750mAh
- Input: 5V/1A
- Chip: ATS3015
- 충전 시간: 약 2시간
- 사용시간: 30-40시간
- 블루투스 버전: V5.3
- 블루투스 프로파일: A2DP, AVRCP, HSP, HFP
- 블루투스 범위: 10m/33ft
- 방수 등급: IPX4
- 중량: 280g/0.61lb
- 임피던스: 32 Ω
- 드라이버 지름: Φ40mm
- 주파수 응답: 20-20KHz

충전

동봉된 마이크로 USB 충전 케이블을 헤드폰 충전 포트에 연결해 주세요. 충전 케이블의 다른 쪽 끝을 컴퓨터 USB 포트나 6.3V 전압 이하의 USB벽면충전기에 연결해 주세요. 충전하기 앞서 헤드폰 블루투스 및 ANC 기능을 꺼주시고, 충전중에는 헤드폰을 사용해선 안 됩니다. 안전을 위해 충전하는 동안 헤드폰을 사용할 수 없습니다. 헤드폰의 전원 이꺼진 상태에서는 충전상태에 따라 LED 표시등이 꺼지거나 파란색이 됩니다.

휴대폰 블루투스를 시작하고, 헤드폰 블루투스 페어링 이름 Srhythm NC75 Pro LED 를 찾아 클릭하면 페어링이 시작됩니다(페어링이 완료 되면 파란색 표시등이 천천히 깜박입니다).

다기능 버튼을 3~5초간 누르고 있으면 헤드폰 블루투스가 꺼지게 됩니다.

참고: 주변온도가 충전온도 범위인 32°F(0°C) - 113°F(45°C)를 초과합니다.

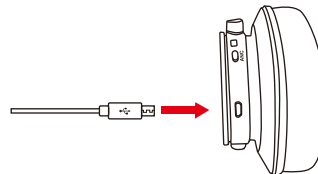

만약 문제가 발생할 경우 다음 팁을 참조하십시오:

1. 정품 Micro USB 충전 케이블과 5-10W 전원 벽면 충전기로 헤드폰을 완전히 충전하세요(고속 충전기를 사용하지 마세요).
2. 헤드폰 오디오 소켓에 오디오 케이블을 삽입하여 헤드폰을 리셋해주세요. 리셋 후 케이블을 뽑으세요. 그외 업그레이드 된 NC75 Pro 헤드폰은 충전 시 자동으로 리셋됩니다.

페어링 삭제하기: '볼륨 크게' 및 '볼륨 작게' 버튼을 동시에 5초간 길게 누릅니다. 또는 다기능 버튼과 "볼륨 작게" 버튼을 모두 5초간 길게 누릅니다.

Q&A

1. Q: 휴대폰과 헤드폰이 페어링 되지 않습니다

A: 헤드폰이 페어링 모드인지 재연결 모드인지 확인해주세요. 블루투스 블루투스 검색 기능이 켜져 있는지 확인한 다음, 블루투스 메뉴로 이동하여 헤드폰 블루투스 페어링 이름 Srhythm NC75 Pro를 삭제하거나 무시하세요. 그런 다음 위의 "쉽게 페어링하기" 단계에 따라 블루투스를 다시 연결할 수 있습니다.

2. Q: 헤드폰이 켜지지 않습니다

A: 헤드폰 배터리 상태를 재확인 해주세요.

3. Q: 헤드폰 배터리를 교체할 수 있나요?

A: 안됩니다. 헤드폰은 교체할 수 없는 내장형 분리불가형 Li-Polymer 배터리를 사용합니다.

4. Q: 운전중 헤드폰을 사용해도 될까요?

A: 고객님의 안전을 위해, 운전중 헤드폰 사용 자제를 강력히 권고 드립니다.

5. Q: 10m 이내에서 헤드폰이 블루투스 기기와 연결이 끊기는 이유는 무엇입니까?

A: 가까운 거리에 금속 소재같은 블루투스 연결을 방해하는 장애물이 있는지 확인하십시오. 블루투스는 헤드폰과 다른 장치 사이의 물체에 민감한 무선 기술이기 때문에 이러한 현상이 발생할 수 있습니다. 모든 장치에서 블루투스 페어링 이름을 삭제하고(멀티포인트 연결로 인해 연결된 장치 간에 전환됨) 다시 시작할 다음 포함된 오디오 케이블을 헤드폰 오디오 소켓에 삽입했다가 빼서 헤드폰을 재설정(성공적으로 재설정하려면 여러 번 삽입해야 하는 경우도 있음)한 다음 다시 연결합니다.

6. Q: 컴퓨터나 핸드폰에서 소리가 들리지 않을 경우

A: 컴퓨터의 출력 채널이 A2DP 프로필을 지원하는지 확인해주세요. 헤드폰과 컴퓨터/휴대폰의 볼륨 설정도 확인하십시오.

7. Q: 왜 휴대폰 앱에서 재생되는 트랙의 볼륨을 헤드폰에서 조절할 수 없는 걸까요?

A: 애플리케이션 소프트웨어 구성이 다르기 때문에 일부 앱과 완전히 호환되지 않을 수 있습니다.

8. Q: 블루투스가 닫히거나 열리지 않는 경우

A: 헤드폰 오디오 포트에 오디오 케이블을 삽입하여 블루투스 기능을 리셋한 후, 케이블을 뽑아주세요. 다시 연결하기 앞서, 휴대폰에서 헤드폰 블루투스 페어링 이름 Srhythm NC75 Pro를 삭제/무시해주세요

9. Q: 오디오 케이블을 연결했을 때 블루투스가 꺼지는 이유는 무엇입니까?

A: 이것은 저희 제품의 특별 기능입니다. 사용자가 헤드폰 오디오 포트에 오디오 케이블을 삽입하면, 모든 블루투스 기능 버튼이 작동을 중지하고 꺼지게 됩니다. 오디오 케이블을 뽑으면 다시 블루투스를 사용할 수 있습니다.

10. Q: 헤드폰을 키거나 끌 수 없습니다

A: ANC와 블루투스는 동일한 LED 표시등에서 다양한 색으로 표시됩니다. ANC는 녹색, 블루투스는 파란색으로 표시됩니다. 만약 블루투스를 키거나 끌 경우, 먼저 ANC를 끄어서 표시등 색상 혼동을 피할 수 있습니다 하지만 간단하고 쉽기 때문에 몇 번의 사용 후에 색상 표시에 매우 익숙해질수 있을 겁니다.

11. Q: Windows PC 에서 오디오 음질이 떨어집니다

A: VOIP 사용시 음질이 나쁘다고 합니다. 출력 장치를 변경하여 전환할 수 있는 "헤드셋" 및 "헤드폰" 모드가 있는 것을 기억해주세요. "헤드폰 모드"를 선택하면 오디오 음질이 크게 향상될 것입니다. "헤드셋 모드"는 고도로 압축된 Windows PC 일부 고객들은 통화 등을 위해 설계되었습니다. 이는 제품 품질의 문제가 아닌, 규약의 한계일 뿐입니다. "헤드폰 모드"로 설정을 해주시면 오디오 음질이 아주 좋아질 것입니다.



מדריך למשתמש

הוראות בטיחות

בטיחות שמיעה :

1. לא ניתן להשתמש ב- HeadPhones במהלך טעינה לבטיחותך.
2. אל תשתמש באוזניות למטרה אחרת בזמן נהיגה.
3. נא להשתמש בזהירות ולהפסיק להשתמש באוזניות במצב מסוכן.
4. נא לא להאזין במשך זמן רב בווליום גבוה כדי למנוע נזק לשמיעה.
5. למען בטיחותך, נא לא להעלות את עוצמת השמע גבוה מדי בזמן ריצה בחוץ כדי להבטיח שתוכל לשמוע את הסביבה.
6. אתר רק עם מטלית יבשה.

בטיחות תפעולית:

1. השתמש בכבלים מקוריים או מאושרים לטעינה במתח בטווח של 6.3V. המתח ינותק ויכנס למצב הגנה כאשר המתח יעלה על 6.3V. עד 36V האוזניות יפסיקו לעבוד כאשר המתח מעל 36V.
2. הרחק מילדים כדי למנוע סכנה משימוש לא נכון.
3. לא ניתן לטעון או להפעיל אוזניות בטמפרטורה קיצונית. אנא השתמש באוזניות בטווח טמפרטורת ההפעלה: 32° F (0°C) - 113° F (45°C)
4. אין להכניס את האוזניות למים.
5. אין להשתמש בחומר ניקוי/שמן לניקוי אוזניות
6. כבה אוזניות Bluetooth ופונקציית ANC כדי לחסוך בחשמל כאשר אינך משתמש באוזניות.

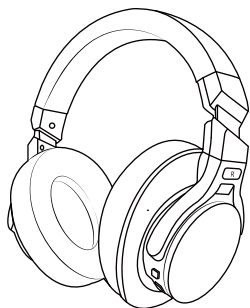

אוזניות NC75 PRO



מתאם לפסנתר 3.5 מ"מ - 6.35 מ"מ

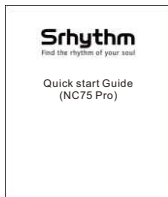

מה יש בקופסא

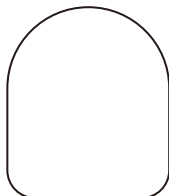

תיק נשיאה



מתאם למטוס
(לשימוש רק עבור מטוס)

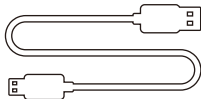

כבל טעינה מיקרו USB



כבל שמע

במבט ראשון

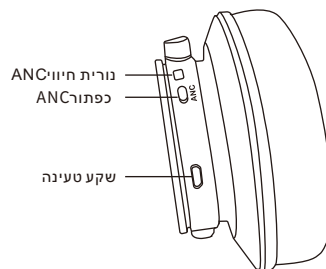

נורית חיווי ANC
כפתור ANC

שקע טעינה

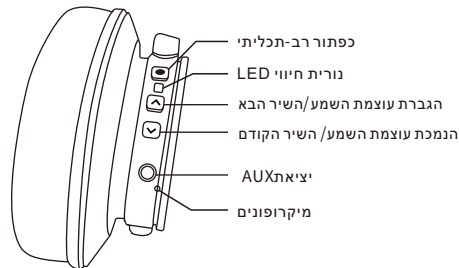

כפתור רב-תכליתי

נורית חיווי LED

הגברת עוצמת השמע/השיר הבא

הנמכת עוצמת השמע/השיר הקודם

יציאת AUX

מיקרופונים

פרטי פונקציה

התאמה קלה

1. החזק את הלחצן הרב-תכליתי למשך 3-5 שניות כדי להפעיל את ה-Bluetooth ולאחר מכן היכנס למצב התאמה. (נורית החיווי תהבהב בכחול ואדום במהירות).
2. שמור את האוזניות ואת הטלפון הנייד שלך קרוב ככל האפשר במהלך ההתאמה.
3. הפעל את ה-Bluetooth של הטלפון הנייד שלך. חפש את אות ה-Bluetooth של האוזניות בטלפון הנייד ולחץ על "Srhythm NC75 Pro" כדי להתאים. (נורית החיווי תהבהב בכחול באיטיות לאחר ההתאמה בהצלחה)
4. אם תבקש להזין סיסמה/קוד PIN במהלך הליך ההתאמה, אנהזן 0000 (ארבעה אפסים).

התאם להתקן ה-Bluetooth השני

1. חבר את ה-NC75 Pro למכשיר הראשון באמצעות Bluetooth בהצלחה ולאחר מכן כבה את ה-Bluetooth של ההתקן הראשון.
 2. צמד את NC75 Pro למכשיר השני באמצעות Bluetooth.
 3. הפעל את ה-Bluetooth של המכשיר הראשון והתאם אותו שוב לאוזניות.
- כעת שני המכשירים שלך משויכים ל-NC75 Pro למעבר קל.

איך להשתמש

השתמש בפונקציית ANC

לחץ על לחצן ANC כדי להפעיל/לכבות את ביטול רעשים. (נורית החיווי תהיה ירוקה כאשר ANC מופעל)



השתמש בפונקציית Bluetooth

1. החזק את הלחצן הרב-תכליתי למשך 3-5 שניות כדי להפעיל את ה-Bluetooth ולאחר מכן היכנס למצב התאמה. (נורית החיווי תהבהב בכחול ואדום במהירות).
2. הפעל את ה-Bluetooth של הטלפון הנייד שלך ומצא את ה-Bluetooth של האוזניות "Srhythm NC75 Pro", לחץ עליו כדי להתאים. (נורית החיווי תהבהב בכחול באיטיות לאחר ההתאמה בהצלחה).
3. החזק את הלחצן הרב-תכליתי למשך 3-5 שניות כדי לכבות את ה-Bluetooth.



3-5s

לחץ כדי לכוונן את עוצמת הקול. לחץ לחיצה ארוכה כדי לדלג לשיר הבא/הקודם.



לחץ ארוך על כפתורי "Volume Up" ו"Volume Down" במשך 5 שניות, או על כפתורי "Multi-Function" ו"Volume Down" במשך 5 שניות כדי לנקות את הזוג



לחץ על הלחצן הרב-תכליתי כדי להפעיל/להשהות מוזיקה או לענות/לסיים שיחה.



לחץ פעמיים על כפתור רב-פונקציה כדי לדחות שיחה נכנסת או לחייג את השיחה האחרונה.



חיגוג קולי

לחץ על שני הלחצנים " הגברת עוצמת השמע "ו" הנמכת עוצמת השמע "בו-זמנית כדי להפעיל את פונקציית החיגוג הקולי(תואם לאייפון Siri ולתוכנת חיגוג קולי של אנדרואיד).

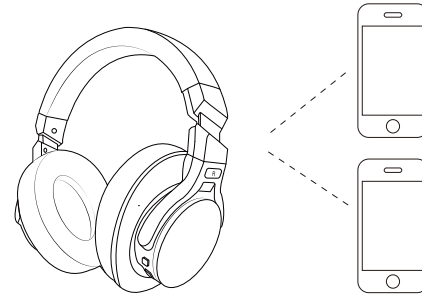

איך ללבוש

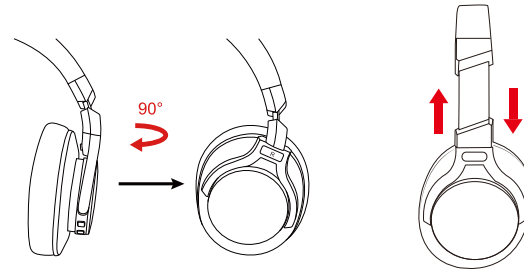

סיבוב של 90 מעלות פנימה של מחזיק כיסויי האוזניים

סרט ראש מתכוונן

ביטול רעשים פעיל (ANC) הפעלה/כיבוי

כדי להפעיל את ANC לחץ על לחצן ANC; (נורת החיווי תהיה ירוקה כאשר ANC פועל . כדי לכבות את ANC לחץ על לחצן ANC; (הצבע הירוק של חיווי LED יהיה כבוי כאשר ANC כבוי)

מצב קווי

תמיכת כניסת AUX לחיבור מקור שמע חיצוני קווי. כל שעליך לעשות הוא לכבות את ה Bluetooth-ולחבר את כבל השמע. עבור כל אוזניות, ANC Bluetooth יש צורך בסוללה עבור מצב קווי.

ANC פועל גם במצב קווי. מיקרופונים פועלים רק במצב Bluetooth, לא במצב קווי.

לא ניתן להשתמש בלחצנים במצב קווי (למעט כפתור ה-ANC).

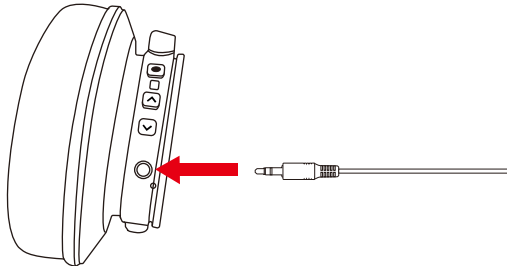

אם לאוזן שלך אין קול או המיקרופון לא עובד
 בבקשה תוודא שהאוזניים מחוברים לפני שהתחילה תוכנה

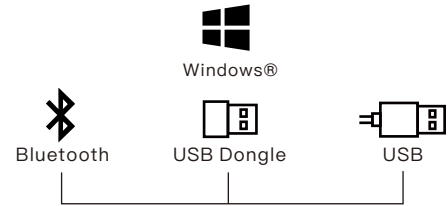
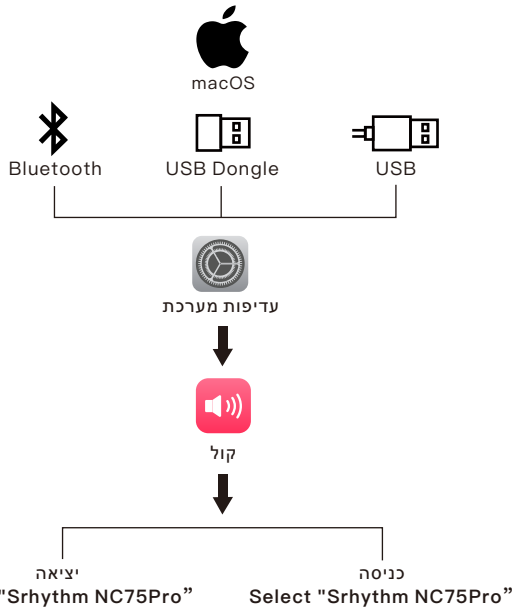

מפרט אוזניות

נורית חיווי LED

- התאמה: אורות כחולים ואדומים מהבהבים לסירוגין.
- מותאם: אור כחול מהבהב.
- משחק: האור הכחול מהבהב באיטיות.
- טעינה: אור אדום נדלק.
- טעינה מלאה: האור האדום נכבה או האור הכחול נדלק.
- סוללה חלשה: נורה אדומה נדלקת עם הנחיה קולית.
- ANC פועל: אור ירוק נדלק.
- ANC OFF: האור הירוק נכבה.
- Bluetooth כבוי: אורות כחולים ואדומים נכבים.

*אנא שים לב שאולי לפעמים צבע חיווי זה יתערבב ויהפוך לצבעים אחרים (ורוד, סגול וכו') מדי פעם.

מפרט טכני

- שם המוצר: Srrhythm NC75Pro
- קיבולת סוללה: 750mAh
- יקלט: 5V/1A
- זמן טעינה: כשעתיים
- זמן שימוש: 40 שעות
- גרסת Bluetooth V5.3
- פרופיל: A2DP, AVRCP, HSP, HFP Bluetooth
- טווח Bluetooth: 10 מ' / 33 רגל
- יעמידות למים IPX4 :
- משקל נקי : 280g/0.61lb
- עכבה: 32 Ω
- קוטר ההתקן: 40mm
- תגובת תדר : 20-20KHz

חיבור מתאם למטוס

טווח

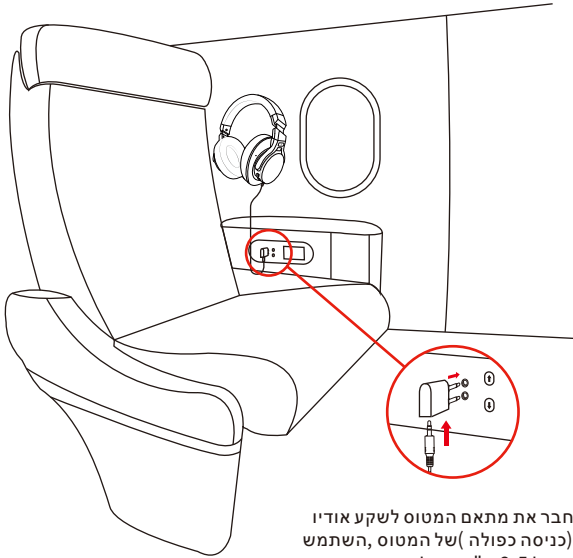

חבר את מתאם המטוס לשקע אודיו (כניסה כפולה) של המטוס, השתמש בכבל 3.5 מ"מ כדי לחבר את האוזניות למתאם המטוס שלך.

אזהרה:

השתמש רק בחיבור מטוס, לא ניתן לחבר לשקע החשמל.

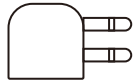

טווח

טעינה

השתמש בכבל הטעינה הכלול מסוג מיקרו USB כדי להתחבר ליציאת הטעינה של האוזניות. חבר את הקצה השני של כבל הטעינה ליציאת USB או למטען קיר USB הנמוך ממתח של 6.3V. כבה את פונקציית ה-Bluetooth וה-ANC לפני הטעינה. נא לא להשתמש באוזניות בזמן הטעינה. נורית החיווי של LED תהיה כבויה או בצבע כחול כאשר הוא מלא בטעינה בהתבסס על מצב כיבוי האוזניות. הפעל את ה-Bluetooth ומצא את שם התאמת ה-Bluetooth של האוזניות, Srhythm NC75 Pro לחץ עליו כדי להתאים. (נורית החיווי תהבהב בכחול באיטיות לאחר התאמה בהצלחה). החזק את הלחצן הרב-תכליתי למשך 3-5 שניות כדי לכבות את ה-Bluetooth.

הערה: טמפרטורת הסביבה עולה על טווח טמפרטורת הטעינה של 32 מעלות צלזיוס - 113 מעלות צלזיוס.

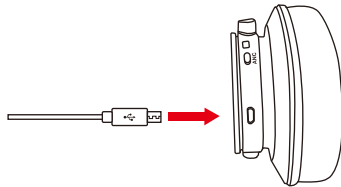

אם יש בעיות, הנה טיפים בשבילך:

1. טעינה מלאה של האוזניות שלך עם כבל טעינה מקורי Micro USB ומטען קיר 5-10W (אל תשתמש במטען מהיר).
2. אפס את האוזניות על ידי הכנסת כבל שמע לשקע האודיו של האוזניות ולאחר מכן הסר אותו. או שאוזניות ה-NC75 Pro - המשודרגות יאופסו אוטומטית בעת הטעינה.

מחק את הזוג: תחזיק את כפתורי "קול למעלה" ו"קול למטה" במשך 5 שניות. או להחזיק את כפתור Multi-Function וכפתור "Volume Down" במשך 5 שניות.

שאלות ותשובות

1. ש: מדוע לא ניתן להתאים אוזניות לטלפון הנייד שלי?

ת: אנא בדוק אם האוזניות שלך נמצאות במצב התאמה או מצב חיבור מחדש, בדוק אם פונקציית חיפוש ה-Bluetooth מופעלת, אם הכל נעשה, עבור לתפריט ה-Bluetooth/התעלם מההתאמה של האוזניות. Srhythm NC75 Pro לאחר מכן, אתה יכול לנסות לחבר מחדש את Bluetooth לפי שלבי" התאמה קלה "לעיל.

2. ש: מדוע האוזניות לא יכולות להידלק?

ת: אנא בדוק שוב את מצב הסוללה של האוזניות שלך.

3. ש: האם אני יכול להחליף סוללה באוזניות?

ת: לא, אתה לא יכול. האוזניות משתמשות בסוללת Li-Polymer מובנית שאינה ניתנת להסרה והחלפה.

4. ש: האם אני יכול להשתמש באוזניות בזמן נהיגה?

ת: למעט בטיחותך, אנו ממליצים בחום לא להשתמש באוזניות בזמן נהיגה כדי למנוע הסחת דעת.

5. ש: מדוע לפעמים האוזניות מתנתקות ממכשיר Bluetooth בטווח של 10 מטרים?

ת: אנא בדוק אם ישנם חומרי מתכת או מכשולים בטווח קרוב יחסית או בסביבה שלך שאולי מפריעים לחיבור Bluetooth. זה עלול לקרות מכיוון ש-Bluetooth היא טכנולוגיית רדיו הרגישה לחפצים בין אוזניות להתקנים אחרים. אחרים. אחרים. מחק את שם ההתאמה של ה-Bluetooth בכל המכשירים שלך (הוא יעבור בין המכשירים המחוברים שלך עקב חיבור רב נקודות). הפעל אותו מחדש. לאחר מכן אפס את האוזניות שלך על ידי הכנסת כבל השמע המצורף לשקע האודיו של האוזניות והסרתה (לפעמים צריך להכניס מספר פעמים כדי לאפס בהצלחה). ולאחר מכן חבר אותה מחדש.

6. ש: למה אני לא יכול לשמוע שום צליל מהמחשב או מהטלפון הנייד שלי?

ת: אנא בדוק אם ערוץ הפלט של המחשב שלך תומך בפרופיל A2DP. בדוק גם את הגדרות עוצמת הקול באוזניות ובמחשב/טלפון נייד.

7.ש: מדוע איני יכול להשתמש באוזניות כדי לשלוט בעוצמת הקול של רצועת המתנגנת באפליקציה בטלפון הנייד שלי?

ת: עקב תצורות של תוכנות יישומים שונות, ייתכן שהאוזניות לא יהיו לגמרי תואמות לחלק מהאפליקציות.

8.ש: מה עליי לעשות אם Bluetooth לא יכול להידלק או להכבות?

ת: נא אפס את פונקציית ה Bluetooth של האוזניות על ידי הכנסת כבל שמע לאוזניות יציאת אודיו, ולאחר מכן הסר אותו. לפני חיבור מחדש, אנא זכור למחוק/להתעלם מהאוזניות בשם Srrhythm NC75 Pro בטלפון הנייד שלך.

9.ש: מדוע Bluetooth נכבה כאשר אני מחבר כבל שמע?

ת: זו אחת התכונות המיוחדות שלנו. כאשר משתמשים מכניסים כבל שמע ליציאת האודיו, כל לחצני ה Bluetooth-מפסיקים לפעול וה Bluetooth-נכבה. אבל ה Bluetooth-יהיה זמין שוב כאשר כבל אודיו מועבר.

10.ש: למה אני לא יכול להפעיל/לכבות אוזניות?

ת: אנא שים לב ש ANC-ו Bluetooth-מסומנים על ידי אותה נורית חיווי (אך צבע שונה), עם אור ירוק עבור ANC ואור כחול עבור Bluetooth. אתה צריך להפעיל/לכבות את ה Bluetooth-אתה יכול לכבות את ANC קודם כל למקרה שתבלבל מהאורות הצבעוניים. אבל אתה תכיר היטב את משמעות הצבע הבהיר לאחר כמה שימושים פעמים כי זה פשוט וקל.

11.ש: מדוע איכות השמע הופכת ירודה במחשב Windows?

ת: חלק מהלקוחות ציינו איכות שמע ירודה במחשב Windows. אנא שים לב שיש מצב "אוזניות" ו"אוזניות ומיקרופון" שאתה יכול לשנות על ידי שינוי התקן הפלט שלך. בחירה במצב "אוזניות" תשפר באופן דרסטי את איכות השמע. מצב אוזניות ומיקרופון "מיועד לשיחות VOIP. זו לא אשמת המוצר, זו רק המגבלה של הפרוטוקול הזה. אם אתה במצב "אוזניות", איכות השמע פנטסטית.



Kullanım Kılavuzu

Güvenlik talimatları

İşitme güvenliği

- 1.Headphones, güvenliğiniz için şarj sırasında kullanılamaz.
2. Kulaklıkları sürüş sırasında başka bir amaç için kullanmayın.
- 3.Lütfen dikkatli kullanın ve tehlikeli durumlarda kullanmayı bırakın.
- 4.İşitme hasarını önlemek için lütfen uzun süre yüksek sesle dinlemeyin.
- 5.Güvenliğiniz için çevrenizdeki sesleri duyabilmeniz için lütfen dışarıda koşarken sesi çok yükseltmeyin.
6. Sadece kuru bir bezle temizleyin.

Türkçe

Operasyon Güvenliği:

1. Şarj ve voltaj için 6.3V içinde orijinal veya sertifikalı kablolar kullanın.Voltaj 6.3V'u aştığında ve 36V içinde güç kesilir ve koruma moduna başlar.Voltaj 36V üzerinde olduğunda kulaklık bozulur.
2. Uygunsuz kullanımdan kaynaklanan tehlikeyi önlemek için çocuklardan uzak tutun.
3. Kulaklıklar aşırı sıcaklıkta şarj edilemez veya açılmaz. Lütfen çalışma sıcaklığı aralığında kulaklık kullanın: 32°F (0°C) - 113°F (45°C).
4. Kulaklığı suya batırmayın.
5. Kulaklığı temizlemek için aşındırıcı temizleyici/yağ kullanmayın
6. Kulaklık kullanmadığınızda güç tasarrufu yapmak için kulaklık Bluetooth ve ANC işlevini kapatın.

139

Kutuda ne var



NC75 Pro Kulaklık *1



3,5 mm – 6,35 mm
Piyano Adaptörü *1

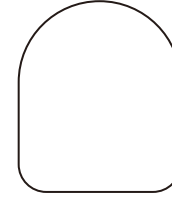
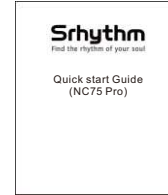

Taşınabilir Taşıma Çantası *1

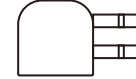

Uçak Adaptörü *1
(Sadece uçak için kullanın)

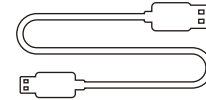

Micro-USB Şarj Kablosu *1



Ses kablosu *1

Türkçe

140

Bir Bakışta

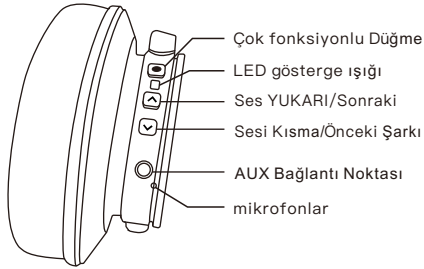
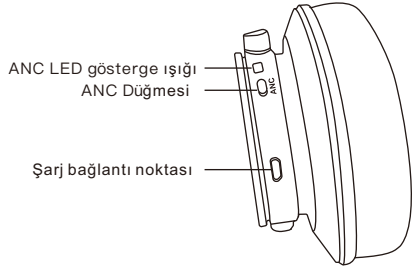

Türkçe

141

NASIL KULLANILIR

ANC İşlevini Kullan



Aktif Gürültü Önlemeyi AÇMAK/KAPATMAK için ANC Düğmesine basın. (ANC AÇIK olduğunda LED gösterge ışığı yeşil olacaktır.)

Bluetooth İşlevini Kullan



3-5S

1. Kulaklık Bluetooth'u açmak için Çok İşlevli Düğmeyi 3-5 saniye basılı tutun, ardından eşleştirme moduna girin. (LED gösterge ışığı mavi olacak ve kırmızı hızla yanıp sönecektir.)
2. Cep telefonunuzun Bluetooth'unu başlatın ve eşleştirmek için tıklamak için "Srythm NC75 Pro" kulaklık Bluetooth eşleştirme adını bulun. (başarılı bir şekilde eşleştirildikten sonra LED gösterge ışığı yavaşça mavi yanıp sönecektir.)
3. Kulaklık Bluetooth'unu kapatmak için Çok İşlevli Düğmeyi 3-5 saniye basılı tutun.



Sesi ayarlamak için basın. Sonraki/önceki şarkıya atlamak için uzun basın.



Eşleştirmeyi silmek için "Sesi Açma" ve "Sesi Kısma" düğmelerine 5 saniye boyunca veya Çok İşlevli ve "Sesi Kısma" Düğmelerine 5 saniye boyunca uzun basın



Müziği çalmak/duraklatmak veya aramayı cevaplamak/bitirmek için Çok İşlevli Düğmeye basın.



Gelen bir çağrıyı reddetmek veya son çağrıyı artırmak için çok işlevli düğmeyi çift yazın.

Türkçe

142

İşlev Ayrıntıları

Kolay Eşleme

1. Kulaklık Bluetooth'unu açmak için Çok İşlevli Düğmeyi 3-5 saniye basılı tutun, ardından eşleştirme moduna girin. (LED gösterge ışığı mavi olacak ve kırmızı hızla yanıp sönecektir.)
2. Eşleştirme işlemi sırasında kulaklığınızı ve cep telefonunuzu mümkün olduğunca yakın tutun.
3. Cep telefonunuzun Bluetooth'unu açın. Cep telefonunda kulaklık Bluetooth sinyalini arayın ve eşleştirmek için "Srhythm NC75 Pro"e tıklayın. (eşleştirme başarıyla tamamlandıktan sonra LED gösterge ışığı yavaşça mavi renkte yanıp sönecektir.)
4. Eşleştirme işlemi sırasında sizden bir şifre/PIN kodu istenirse, lütfen "0000" (dört sıfır) girin.

Türkçe

İkinci Bluetooth Aygıtıyla Eşleştirme

1. Lütfen kulaklığın ilk Bluetooth cihazına başarılı bir şekilde bağlandığından ve müziğin çalmadığından emin olun.
2. Çok işlevli düğmeyi kulaklık kapanana kadar basılı tutun ve "Kolay Eşleştirme" adımlarına devam edin (Kulaklığın yeniden eşleştirme moduna girmesine izin verin, LED gösterge ışığı sırayla mavi ve kırmızı yanıp sönecektir).
3. "Kolay Eşleştirme" adımlarına göre kulaklığı ikinci cihazla eşleştirin.
4. İlk Bluetooth cihazına dönün ve tekrar kulaklıkla eşleştirin. Artık her iki cihazınız da kulaklıkla eşleştirildi.

143

Aktif Gürültü Önleme (ANC) AÇIK/KAPALI

ANC'yi açmak için ANC Düğmesine basın; (ANC AÇIK olduğunda LED gösterge ışığı yeşil olacaktır.) ANC'yi kapatmak için ANC Düğmesine basın; (ANC KAPALI olduğunda LED gösterge ışığı yeşil renk sönecektir.)

Kablolu Mod

Kablolu harici ses kaynağı bağlantısı için kulaklık desteği AUX girişi. Kulaklık Bluetooth'u kapatın ve ses kablosunu takın. Herhangi bir ANC Bluetooth kulaklık için, kablolu mod için hala pil gücü desteğine ihtiyaç vardır.

ANC ayrıca kablolu modda da çalışır. Mikrofonlar kablolu modda değil, yalnızca Bluetooth modunda çalışır.

Düğmeler kablolu modda kullanılamaz (ANC düğmesi hariç).

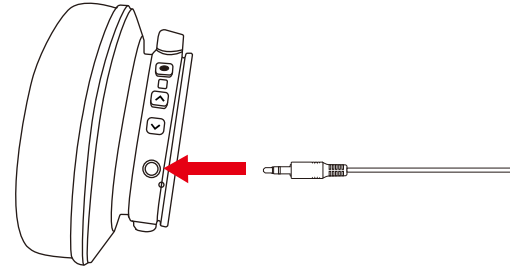

Türkçe

144

Sesli arama

Sesli arama işlevini (iPhone Siri ve seçili Android sesli arama yazılımı ile uyumlu) etkinleştirmek için "Sesi Aç" ve "Sesi Azalt" düğmelerine aynı anda basın.

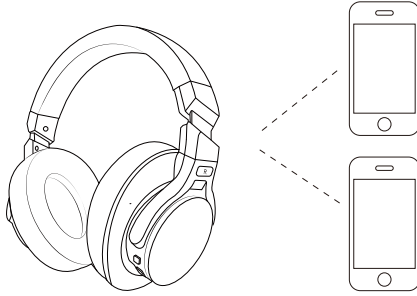

Türkçe

Nasıl giyinilir

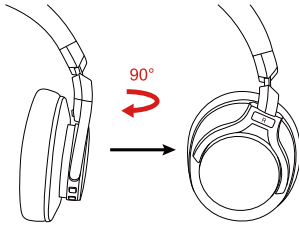

**Kulaklık tutucusunun
90° içe döndürülmesi**

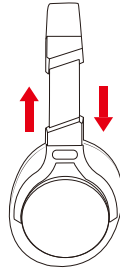

Ayarlanabilir Kafa Bandı

145

Kulaklığınızdan ses gelmiyorsa veya mikrofon çalışmıyorsa

Lütfen yazılımı bağlatmadan önce kulaklığın bağlı olduğundan emin olun

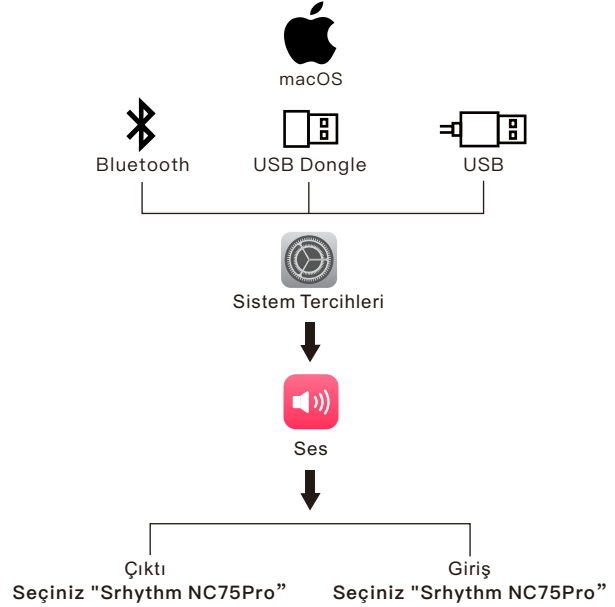

Türkçe

146

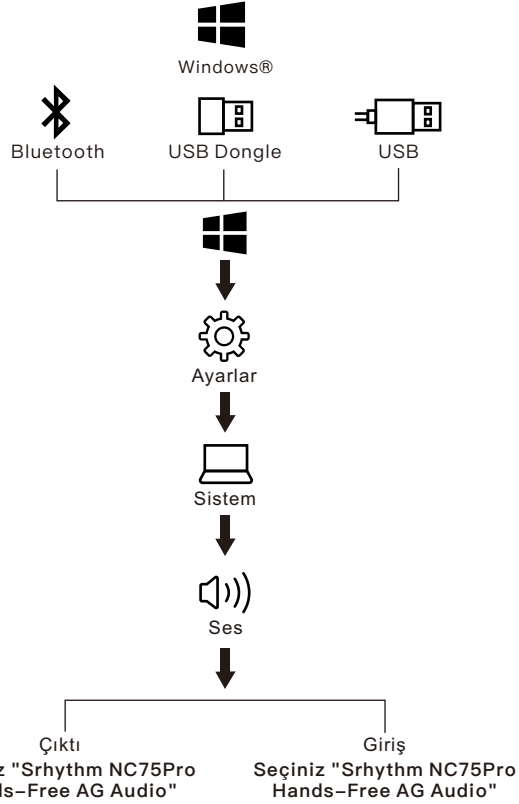

Uçak Adaptörü Bağlantısı

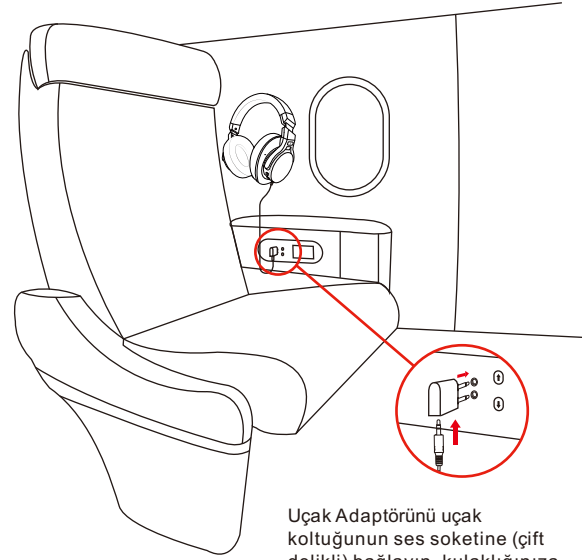

Uçak Adaptörünü uçak koltuğunun ses soketine (çift delikli) bağlayın, kulaklığınıza ve Uçak Adaptörüne bağlamak için 3.5mm ses kablosu kullanın.

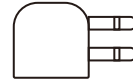

Uyarı:

Sadece uçak için kullanın, Elektrik prizine takılamaz.

Kulaklık Özellikleri

LED Gösterge Işıđı

- Eşleřtirme: Mavi ve kırmızı ışıklar dönüşümlü olarak yanıp söner.
- Eşleřtirilmiş: Mavi ışık yanıp söner.
- Oynama: Mavi ışık yavaşça yanıp söner.
- Şarj oluyor: Kırmızı ışık yanar.
- Tam Şarj: Kırmızı ışık söner veya Mavi ışık yanar.
- Pil Düşük: Sesli uyarı ile kırmızı ışık yanar.
- ANC ON: Yeşil ışık yanar.
- ANC OFF: Yeşil ışık söner.
- Bluetooth KAPALI: Mavi ve kırmızı ışıklar kapanır.

* Lütfen bazen bu LED gösterge ışığı renginin bazen başka renkler (pembe, mor, vb.) olacak şekilde karıştırılacağını lütfen unutmayın.

Teknik özellik

- Product name: Srrhythm NC75 Pro
- Battery capacity: 750mAh
- Input: 5V/1A
- Chip: ATS3015
- Charging time: About 2 hours
- Use time: 30-40 hours
- Bluetooth version: V5.3
- Bluetooth profile: A2DP, AVRCP, HSP, HFP
- Bluetooth range: 10m/33ft
- Waterproof rating: IPX4
- Net weight: 280g/0.61lb
- Impedance: 32 Ω
- Driver diameter: Φ40mm
- Frekans yanıtı: 20-20KHz

Doldurma

Kulaklık Şarj Bağlantı Noktasına bağlanmak için ürünle birlikte verilen Micro-USB şarj kablosunu kullanın. Şarj kablosunun diđer ucunu bir bilgisayarın USB bağlantı noktasına veya 6.3V voltaj altındaki USB duvar şarj cihazına bağlayın. Şarj etmeden önce kulaklık Bluetooth ve ANC işlevini kapatın. Şarj sırasında lütfen kulaklık kullanmayın. Kulaklıklar güvenliđiniz için şarj sırasında kullanılamaz. LED gösterge ışığı kapalı veya mavi renkte olacaktır. kulaklıđa bađlı olarak şarj olduđunda durumu kapatın. Cep telefonunuzun Bluetooth'unu başlatın ve eşleřtirmek için tıklamak için kulaklık Bluetooth eşleřtirme adını Srrhythm NC75 Pro bulun. (başarıyla eşleřtirmeden sonra LED gösterge ışığı yavaşça mavi yanıp sönecektir.) Kulaklık Bluetooth'unu kapatmak için Çok İşlevli Düđmeyi 3-5 saniye basılı tutun.

NOT: Ortam sıcaklığı, 32° F (0°C) - 113° F (45°C) şarj etme sıcaklığı aralığını aşıyor.

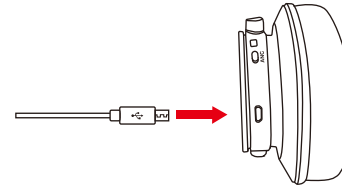

Herhangi bir sorun varsa, işte size ipuçları:

1. **Orijinal Micro USB Şarj Kablosu ve 5-10W Güç Duvar Şarj Cihazı ile Kulaklığınızı Şarj Et (Hızlı Şarj Cihazı Kullanmayın).**
2. **Ses kablosunu kulaklık ses soketine takıp çıkararak kulaklığı sıfırlayın. Veya yükseltilmiş NC75 Pro kulaklıklar, şarj olurken otomatik olarak sıfırlanır.**

Eşleřtirmeyi Silin: "Sesi Açma" ve "Sesi Kısma" düđmelerini aynı anda 5 saniye boyunca basılı tutun. Veya hem Çok İşlevli Düđmeyi hem de "Sesi Kısma" Düđmesini 5 saniye boyunca basılı tutun.

Soru-Cevap

1. Q: Kulaklık neden cep telefonumla eşleştiremiyor?

A: Lütfen kulaklığınızın eşleştirme modunda mı yoksa yeniden bağlantı modunda mı olduğunu kontrol edin, kontrol edin. Bluetooth cihazınızın Bluetooth arama işlevi açıksa, her şey bittiyse, Bluetooth cihazınızın Bluetooth menüsüne gidin, kulaklık Bluetooth eşleştirme adı Srrhythm NC75 Pro'ı silin/yoksayın. Bundan sonra, Bluetooth'u yukarıdaki "Kolay Eşleştirmeye göre yeniden bağlamayı deneyebilirsiniz." adımları.

2. Q: Kulaklık neden açılmıyor?

A: Lütfen kulaklığınızın pil durumunu iki kez kontrol edin.

3. Q: Kulaklıktaki pili değiştirebilir miyim?

A: Hayır, yapamazsınız. Kulaklık, değiştirilemeyen yerleşik, ç ıkarılmayan bir Li-Polimer pil kullanır.

4. Q: Araba kullanırken kulaklık kullanabilir miyim?

A: Güvenliğiniz için, dikkatinizin dağılması için sürüş sırasında kulaklık kullanmanızı şiddetle tavsiye ederiz.

5. Q: Kulaklık neden bazen 10 metre içinde Bluetooth cihazıyla bağlantıyı kesiyor?

A: Lütfen nispeten yakın bir mesafede veya çevrenizde Bluetooth bağlantısını engelleyebilecek herhangi bir metal malzeme veya engel olup olmadığını kontrol edin. Bunun nedeni, Bluetooth'un kulaklık ve diğer cihazlar arasındaki nesnelere duyarlı bir radyo teknolojisi olması olabilir. TÜM cihazlarınızdaki Bluetooth eşleştirme adını silin (çok noktalı bağlantı nedeniyle bağlı cihazlarınız arasında geçiş yapacaktır), yeniden başlatın. ardından birlikte verilen ses kablosunu kulaklık ses soketine takıp çıkararak kulaklığınızı sıfırlayın (bazen başarılı bir şekilde sıfırlamak için birkaç kez takmanız gerekir), ardından yeniden bağlayın.

6. Q: Bilgisayarımdan veya cep telefonumdan neden ses duyamıyorum?

A: Lütfen bilgisayarınızın çıkış kanalının A2DP profilini destekleyip desteklemediğini kontrol edin. Ayrıca kulaklık ve bilgisayar/cep telefonunuzdaki ses ayarlarını kontrol edin.

7. Q: Cep telefonumdaki bir APP'de çalan bir parçanın sesini kontrol etmek için neden kulaklık kullanamıyorum?

A: Farklı uygulama yazılımlarının konfigürasyonları nedeniyle, kulaklık bazı APP'lerle tamamen uyumlu olmayabilir.

8. Q: Bluetooth kapanamıyor veya açılmıyorsa ne yapmalıyım?

A: Lütfen kulaklık ses bağlantı noktasına bir ses kablosu takıp ardından çıkararak kulaklığın Bluetooth işlevini sıfırlayın. Yeniden bağlamadan önce, cep telefonunuzdaki kulaklık Bluetooth eşleştirme adı Srrhythm NC75 Pro'ı silmeyi/yoksaymayı lütfen unutmayın.

9. Q: Bir ses kablosu bağladığımda Bluetooth neden kapanıyor?

A: Bu bizim özel özelliklerimizden biridir. Kullanıcılar kulaklık ses bağlantı noktasına bir ses kablosu taktığında, tüm Bluetooth özellik düğmeleri çalışmayı durdurur ve Bluetooth kapanır. Ancak, ses kablosu hareket ettirildiğinde Bluetooth tekrar kullanılabilir olacaktır.

10. Q: Neden kulaklığı açıp kapatamıyorum?

A: ANC ve Bluetooth'un aynı LED gösterge ışığıyla (ancak farklı ışık rengiyle), ANC için yeşil ışık ve Bluetooth için mavi ışıkla gösterildiğini lütfen unutmayın. Bluetooth'u açıp/kapatmanız gerekiyorsa, renkli ışıklardan dolayı kafanız karışırsa, öncelikle ANC'yi kapatabilirsiniz. Ancak basit ve kolay olduğu için birkaç kez kullandıktan sonra ışık renginin anlamını çok iyi anlayacaksınız.

11. Q: Windows PC'de ses kalitesi neden düşüyor?

A: Bazı müşteriler Windows PC'de düşük ses kalitesinden bahsettiler. Çıkış cihazınızı değiştirerek değiştirebileceğiniz "Kulaklık" ve "Kulaklık" modları olduğunu lütfen unutmayın. "Kulaklık Modu"nu seçmek, ses kalitesini önemli ölçüde artıracaktır. "Kulaklık Modu" yüksek oranda sıkıştırılmış VOIP aramaları vb. için tasarlanmıştır. Bu, kulaklık ürününün hatası değildir, bu sadece o protokolün sınırlamasıdır. "Kulaklık Modu"ndaysanız, ses kalitesi harikadır.