

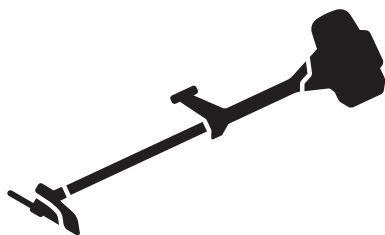

Husqvarna[®]



535RX, 535RXT

Sadržaj

Uvod.....	2	Rješavanje problema.....	27
Sigurnost.....	4	Prijevoz, spremanje i zbrinjavanje.....	28
Sastavljanje.....	10	Tehnički podaci.....	29
Rad.....	14	Dodaci.....	30
Održavanje.....	21	Izjava o sukladnosti.....	31

Uvod

Pregled proizvoda

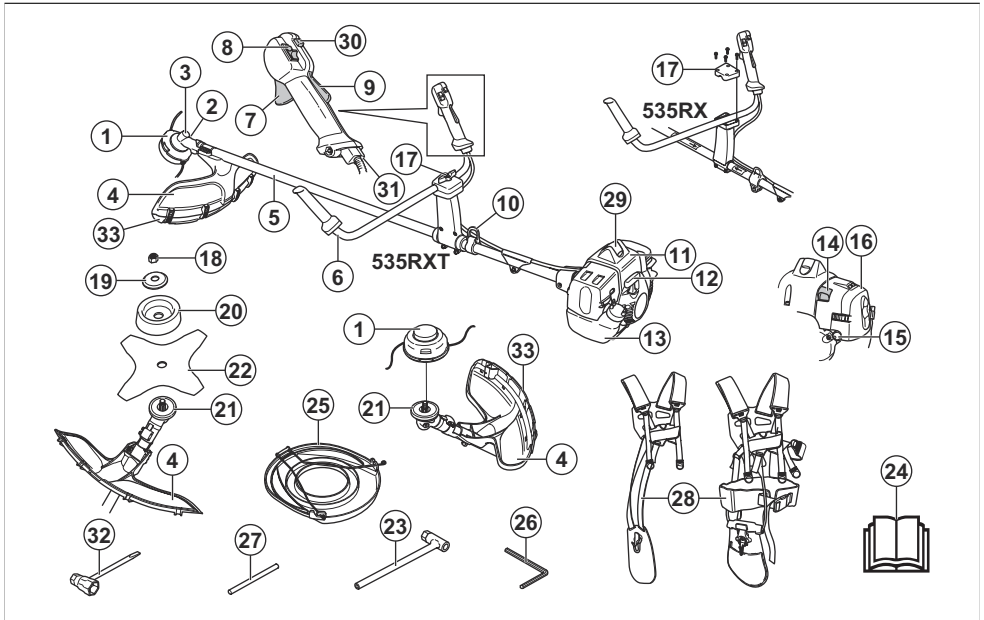

- | | |
|--|--------------------------------|
| 1. Glava trimera | 16. Poklopac filtra zraka |
| 2. Čep za punjenje maziva, pužni zglob | 17. Podešavanje ručice |
| 3. Pužni zglob | 18. Sigurnosna matica |
| 4. Štitnik reznog nastavka | 19. Prirubnica nosača |
| 5. Osovina | 20. Potporni poklopac |
| 6. Ručka | 21. Pogonska podloška |
| 7. Regulator gasa | 22. Nož |
| 8. Prekidač za zaustavljanje | 23. Nasadni klijuč |
| 9. Blokada gasa | 24. Korisnički priručnik |
| 10. Ovjesni prsten | 25. Transportni štitnik |
| 11. Pokrov cilindra | 26. Šesterokutni klijuč |
| 12. Ručica za paljenje | 27. Zaporni klin |
| 13. Spremnik za gorivo | 28. Naramenice |
| 14. Regulator čoka | 29. Lulica svjećice i svjećica |
| 15. Čašica pumpice za gorivo | 30. Gumb za pokretanje gasa |

31. Prilagođavanje sajle gasa

32. Ključ za svjećicu

33. Nastavak štitnika

Opis proizvoda

Ovaj je proizvod čistač šikare s motorom s unutarnjim sagorijevanjem.

Neprestano radimo na povećanju vaše sigurnosti i učinkovitosti tijekom rada. Za više informacija obratite se servisnom distributeru.

Namjena

Proizvod upotrebljavajte s kružnom pilom, nožem za travu ili glavom trimera kako biste rezali različite vrste vegetacije. Proizvod upotrebljavajte isključivo za uređivanje trave, čišćenje trave i čišćenje u šumarstvu. Vlaknaste vrste drveta režite kružnom pilom. Travu režite nožem za travu ili glavom trimera.

Napomena: Uporabu mogu određivati nacionalni ili lokalni propisi. Sukladnost s navedenim propisima.

Proizvod upotrebljavajte s dodacima s odobrenjem proizvođača. Pogledajte *Dodaci na stranici 30*.

Simboli na proizvodu



UPOZORENJE: Ovaj proizvod može biti opasan i izazvati teške ozljede ili smrt rukovatelja ili drugih osoba. Budite oprezni i pravilno upotrebljavajte ovaj proizvod.



Pažljivo pročitajte korisnički priručnik i prije upotrebe dobro usvojite sadržaj.



Maksimalna brzina izlaznog vratila.



Na lokacijama na kojima postoji opasnost od padajućih predmeta nosite zaštitnu kacigu. Upotrebljavajte odobrenu zaštitu sluha. Upotrebljavajte odobrenu zaštitu za oči.



Koristite odobrene zaštitne rukavice.



Nosite čizme za teške uvjete rada otporne na klizanje.



Proizvod može uzrokovati izbacivanje predmeta koji mogu uzrokovati ozljede.



Tijekom rada s proizvodom održavajte minimalnu udaljenost od 15 m od osoba i životinja.



Postoji opasnost od povratnog udara kada rezna oprema dođe u dodir s predmetom kojeg ne može odmah preseći. Proizvod može odsjeci dijelove tijela.



Naljepnica emisije buke u okoliš u skladu s direktivama i propisima EU i UK te propisom Novog Južnog Walesa „Zaštita od radova u okolišu (kontrola buke) iz 2017“. Zajamčena razina jačine zvuka proizvoda naznačena je u *Tehnički podaci na stranici 29* i na naljepnici.



Strelice pokazuju granicu položaja ručke.



Čok.



Pumpica za gorivo.



Proizvod ispunjava primjenjive direktive EZ-a.



Ovaj je proizvod u skladu s važećim direktivama UK-a.

gggggtboox

Na natpisnoj pločici je serijski broj. **yyyy** je godina proizvodnje, a **ww** je tjedan proizvodnje.

Napomena: Drugi simboli/naljepnice na proizvodu odnose se na zahtjeve za certifikaciju na drugim tržišnim područjima.

Standard za emisije Euro V.



UPOZORENJE: Petljanjem po motoru gubite pravo na odobrenje EU-a ovog proizvoda.

Pouzdanost proizvoda

Sukladno zakonima o pouzdanosti proizvoda nismo odgovorni za oštećenja uzrokovana našim proizvodima ako je:

- proizvod nepravilno popravljen

- proizvod popravljen dijelovima koje nije proizveo proizvođač ili nemaju odobrenje proizvođača
- proizvod ima dodatnu opremu koje nije proizveo proizvođač ili nemaju odobrenje proizvođača
- proizvod nije popravljen u odobrenom servisnom centru ili kod ovlaštene osobe.

Sigurnost

Sigurnosne definicije

Upozorenjima, oprezima i napomenama naglašavaju se posebno važni dijelovi priručnika.



UPOZORENJE: Koristi se kada nepoštivanje uputa iz priručnika može uzrokovati smrt ili ozljede rukovatelja ili promatrača.



OPREZ: Koristi se kada nepoštivanje uputa iz priručnika može uzrokovati oštećenje proizvoda ili drugih materijala u neposrednoj blizini.

Napomena: Koristi se prikaz neophodnih dodatnih informacija za zadanu situaciju.

Opće sigurnosne upute



UPOZORENJE: Prije upotrebe proizvoda pročitajte upute upozorenja u nastavku.

- Proizvod tijekom rada proizvodi elektromagnetsko polje. To polje u određenim okolnostima može ometati aktivne ili pasivne medicinske implantate. Za smanjenje opasnosti od smrtonosne ozljede osobama s medicinskim implantatima prije korištenja uređaja preporučujemo obraćanje liječniku i proizvođaču medicinskog implantata.
- Proizvod nemojte upotrebljavati kada ste umorni, bolesni ili pod utjecajem alkohola, droge ili lijekova. To negativno utječe na vaš vid, pažnju, koordinaciju i prosudbu.
- Proizvod nemojte upotrebljavati u lošim vremenskim uvjetima kao što su gusta magla, jaka kiša, snažan vjetar i intenzivna hladnoća. Rad proizvoda u lošim vremenskim uvjetima zamara i povećava opasnosti, primjerice od zaleđenog tla ili nepredvidljivog smjera padanja.
- Uvijek budite pažljivi i razumni. Ako ste nesigurni u radnu situaciju ili radne postupke nakon čitanja korisničkog priručnika, prije nastavka obratite se servisnom zastupniku.
- Ako proizvod ostavljate izvan vidokruga, uklonite lulicu svjeće.

- Montažna površina istrošenog prigušivača / mrežice za hvatanje iskri i mrežice za hvatanje iskri može sadržavati karcinogene čestice nastale sagorijevanjem. Kada radite s prigušivačem i/ili mrežicom za hvatanje iskri izbjegavajte izlaganje ovim spojevima. Prije svakog rukovanja prigušivačem i/ili mrežice za hvatanje iskri pogledajte *Provjera prigušivača na stranici 8.*

Sigurnosne upute za sastavljanje



UPOZORENJE: Prije uporabe proizvoda pročitajte upozoravajuće upute u nastavku.

- Pri sastavljanju proizvoda i rezne opreme nosite odobrene zaštitne rukavice.
- Prije sastavljanja ovog proizvoda sa svjeće uklonite lulicu svjeće.
- Pobrinite se za to da ispravna ručka i štitnik reznog nastavka budu montirani prije rada s proizvodom.
- Oštećeni ili neodgovarajući štitnik reznog nastavka može uzrokovati ozljedu. Rezni pribor nemojte upotrebljavati bez odobrenih štitnika reznog pribora.
- Ispravno monitorajte poklopac spojke i osovinu prije pokretanja proizvoda.
- Pogonska podloška i potporna prirubnica moraju pravilno pristajati u središnji provrt reznog nastavka. Nepravilno postavljen rezni pribor može uzrokovati ozljede ili smrt.
- Na proizvod pričvrstite naramenice da biste spriječili ozljede rukovatelja ili drugih osoba.

Sigurnosne upute za rad



UPOZORENJE: Prije upotrebe proizvoda pročitajte upozoravajuće upute u nastavku.

- Prije uporabe proizvoda naučite i usvojite razliku između čišćenja u šumarstvu, čišćenja trave i rezanja trave.
- Upotrebljavajte osobnu zaštitnu opremu, pogledajte *Oprema za osobnu zaštitu na stranici 5.*
- Dugotrajno izlaganje buci može uzrokovati trajni gubitak sluha. Stoga uvijek upotrebljavajte odobrenu zaštitu sluha.

- Slušajte signale upozorenja i glasne glasove kada upotrebljavate zaštitu sluha. Po zaustavljanju motora uvijek uklonite zaštitu sluha.
- Nikada nemojte upotrebljavati izmijenjen ili oštećen proizvod.
- Lulica svječiće i vod za paljenje moraju biti ispravni kako bi se spriječila opasnost od strujnog udara.
- Pregledajte radno područje kako biste se uvjerali da nema osoba, životinja ili predmeta koji negativno utječu na sigurnost rada s proizvodom.
- Pregledajte radno područje kako biste se uvjerali da nema osoba ili životinja koje dodiruju rezni nastavak ili su pogođeni predmetima izbačenima reznim nastavkom.
- Proizvod nemojte upotrebljavati u situaciji ili na lokaciji u kojoj ne možete primiti pomoć u slučaju nezgode.
- Proizvod nemojte upotrebljavati bez odobrenog štitnika reznog pribora.
- Uvjerite se kako su osobe ili životinje tijekom rada na minimalnoj udaljenosti od 15 m/50'. Prije okretanja s proizvodom obavezno pogledajte iza sebe. Ako se u sigurnosnoj zoni od 15 m/50' nalazi osoba ili životinja, odmah zaustavite proizvod. Ako na istom području radi više od 1 rukovatelja, održavajte minimalnu sigurnosnu udaljenost od 2 visine stabla te minimalnih 15 m / 50'.
- Pregledajte radno područje. Izbjegavajte sve nepričvršćene predmete koji bi mogli biti izbačeni ili ometani oko reznog nastavka, primjerice kamenje, razbijeno staklo, čavle, čeličnu žicu i konopce.
- Provjerite slobodu kretanja i sigurnost stava. Provjerite ima li u području oko vas prepreka poput korijenja, kamenja, grana i jaraka. Budite pažljivi tijekom rada na kosinama.
- Pazite na izbačene predmete. Uvijek upotrebljavajte odobrenu zaštitu za oči i držite se podalje od štitnika reznog nastavka. Kamenje i mali predmeti mogu biti izbačeni u oči i uzrokovati sljepilo ili druge ozljede.
- Proizvod s motorom u pogonu dopušteno je spuštati samo ako imate jasan pogled na njega.
- Nemojte uklanjati odrezani materijal ili dopustiti to drugima dok je motor u pogonu i rezna oprema se okreće, jer to može uzrokovati ozbiljne ozljede.
- Prije uklanjanja materijala zamotanog oko osovine pile ili zaglavljenoj između štitnika reznog nastavka i reznog nastavka obavezno zaustavite motor i uvjerite se da je rezni nastavak nepomičan.
- Budite oprezni prilikom uklanjanja materijala u blizini rezne opreme. Pužni zglob jako se zagrije prilikom rada i može uzrokovati opekline.
- Ispušne pare motora vruće su i mogu sadržavati vruće iskre. Opasnost od požara. Budite pažljivi u blizini suhog i zapaljivog materijala.
- Proizvod nemojte upotrebljavati u zatvorenim prostorima i u prostorima bez adekvatne ventilacije. Ispušne pare sadrže ugljikov monoksid, otrovan i vrlo opasan plin bez mirisa.
- Prije prelaska u novo područje zaustavite motor. Prije prenošenja opreme obavezno postavite prijenosni štitnik.
- Preveliko izlaganje vibracijama može uzrokovati poremećaj cirkulacije ili oštećenje živčanog sustava kod ljudi koji sa slabom cirkulacijom. Ako imate simptome uzrokovane prevelikom izlaganjem vibracijama, obratite se liječniku. Primjeri takvih simptoma su umrtvljenost, nedostatak osjećaja, „škakljanje“, „trnci“, bol, manjak ili smanjena snaga, promjene u boji kože. Simptomi se uglavnom pojavljuju na prstima, rukama ili zglobovima. Opasnost se može povećati pri niskim temperaturama.



- Ne posežite predaleko. Obavezno održavajte siguran položaj stopala i dobru ravnotežu.
- Proizvod prije pokretanja postavite na ravnu površinu, najmanje 3 m / 10 ft od izvora goriva ili mjesta ulijevanja goriva. Uvjerite se kako nema predmeta u blizini reznog nastavka ili u dodiru s njim.
- Ako se rezni nastavak okreće pri broju okretaja u praznom hodu, provedite podešavanje kod servisera. Proizvod nemojte upotrebljavati dok nije podešen i popravljen.

Oprema za osobnu zaštitu



UPOZORENJE: Prije upotrebe proizvoda pročitajte upozoravajuće upute u nastavku.

- Prilikom uporabe proizvoda uvijek upotrebljavajte odobrenu osobnu zaštitnu opremu. Oprema za osobnu zaštitu ne može u potpunosti spriječiti ozljede, no smanjuje stupanj ozljede u slučaju nezgode. Pri odabiru odgovarajuće opreme zatražite pomoć ovlaštenog trgovca.
- Ako su stabla u radnom području viša od 2 m / 6,5 ft, nosite kacigu.
- Upotrebljavajte odobrenu zaštitu sluha.
- Uvijek upotrebljavajte odobrene zaštitne naočale koje su u skladu s ANSI Z87.1 standardom u SAD-u ili EN 166 standardom u zemljama EU-a. Za zaštitu

lica upotrebljavajte vizir. Vizir nije dovoljan u zaštititi očiju.



- Po potrebi nosite rukavice – primjerice prilikom pričvršćenja, pregleda ili čišćenja rezne opreme.
- Nosite zaštitne čizme sa čeličnom kapicom i protukliznim potplatima.
- Nosite odjeću napravljenu od čvrstog materijala. Uvijek nosite teške duge hlače i duge rukave. Nemojte nositi široku odjeću koja može zapinjati za grane i prutove. Ne nosite nakit, kratke hlače niti sandale. Ne budite bosonogi. Kosu podignite iznad ramena.



- Opremu za prvu pomoć držite u blizini.



Sigurnosni uređaji za proizvod

Informacije o sigurnosnim uređajima potražite pod *Sigurnosne upute za sastavljanje na stranici 4.*



UPOZORENJE: Prije korištenja proizvoda pročitajte upozoravajuće upute u nastavku.

- Nemojte koristiti proizvod s oštećenim zaštitnim uređajima. Sigurnosne uređaje pregledavajte i održavajte redovito. Ako su sigurnosni uređaji neispravni, obratite se Husqvarna ovlaštenom trgovcu.
- Sigurnosne uređaje nije dopušteno izmjenjivati. Proizvod nemojte upotrebljavati ako zaštitni poklopci, sigurnosne sklopke ili drugi sigurnosni uređaji nisu postavljeni ili ako su neispravni.
- Za sve radove servisiranja i popravljavanje proizvoda, posebno za sigurnosne uređaje, potrebna je posebna obuka. Ako sigurnosni uređaji ne zadovolje na ispitivanjima iz ovog korisničkog priručnika, zatražite pomoć servisera. Jamčimo dostupnost profesionalnih popravaka i servisa. Ako vaš distributer nije serviser, od njega zatražite informacije o najbližem serviseru.

- Rezni nastavak nemojte upotrebljavati bez odobrenih i pravilno ugrađenih štitnika za rezni nastavak. Pogledajte *Sastavljanje rezne opreme na stranici 11.*

Dodatak za rezanje



UPOZORENJE: Dodatak za rezanje ne smije se okretati dok radite na njemu. Motor mora obavezno biti zaustavljen. Prije rada na dodatku za rezanje uklonite kapicu svjeće.



UPOZORENJE: Provjerite je li dodatak za rezanje neoštećen. Oštećeni dodatak za rezanje može uzrokovati ozljede. Zamijenite oštećeni dodatak za rezanje.



UPOZORENJE: Upotrijebite odgovarajući dodatak za rezanje. Upotrebljavajte samo preporučeni dodatak za rezanje sa štitnicima; pogledajte odjeljak *Dodaci na stranici 30.*

Provjera blokade regulatora gasa

- Provjerite kreću li se slobodno blokada regulatora gasa (A) i regulator gasa (B) te funkcionira li povratna opruga ispravno.

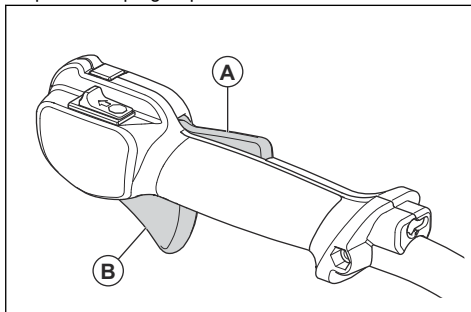

- Pritisnite blokadu regulatora gasa pa provjerite vraća li se po otpuštanju u početni položaj.

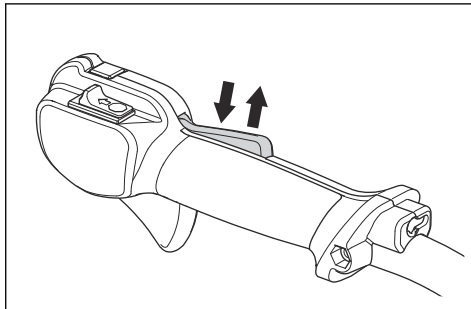

3. Provjerite je li regulator gasa blokiran u praznom hodu pri otpuštanju blokade regulatora gasa.

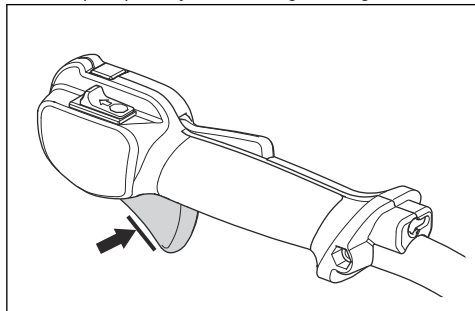

4. Pokrenite proizvod i primijenite puni gas.
5. Pustite regulator gasa i provjerite zaustavljaju li se oštrice i ostaju li mirovati.



UPOZORENJE: Ako se oštrice okreću kada se regulator nalazi u položaju za prazni hod, potrebno je izmijeniti postavke praznog hoda rasplinjača. Pogledajte *Podešavanje broja okretaja u praznom hodu* na stranici 26.

Prekidač za zaustavljanje

Pokrenite motor. Provjerite zaustavlja li se motor kada prekidač za zaustavljanje postavite u položaj za zaustavljanje.

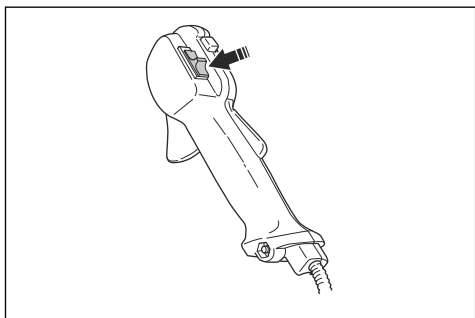

Provjera štitnika za rezni nastavak



UPOZORENJE: Ugradnjom neodgovarajućeg ili neispravnog štitnika reznog nastavka možete uzrokovati ozbiljne ozljede. Pročitajte odjeljak *Sigurnosne upute za rad* na stranici 4.



UPOZORENJE: Obavezno upotrebljavajte štitnik reznog nastavka preporučen za rezni nastavak koji

upotrebljavate. Ako je ugrađen neodgovarajući ili oštećeni štitnik reznog nastavka, može doći do ozbiljnih ozljeda. Pročitajte odjeljak *Tehnički podaci* na stranici 29.

Štitnik reznog nastavka sprječava ozljede predmetima koji se odbacuju u smjeru rukovatelja. Također sprječava ozljede koje nastaju pri dodiru reznog nastavka.

1. Vizualno potražite oštećenja, primjerice napukline.

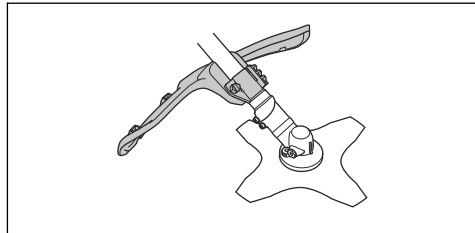

2. Ako je štitnik za rezni nastavak oštećen, zamijenite ga.

Provjera sustava za smanjenje vibracija



UPOZORENJE: Nepravilno namotan flaks ili neodgovarajući rezni nastavak povećava razinu vibracija. Pročitajte odjeljak *Sigurnosne upute za rad* na stranici 4.

Sustav za smanjenje vibracija vibracije na ručkama smanjuje na minimum i tako olakšava rad.

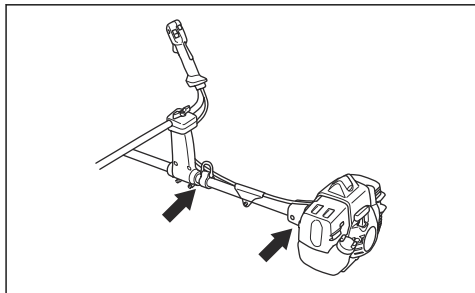

1. Zaustavite motor.

2. Vizualno potražite izobličenja i oštećenja.

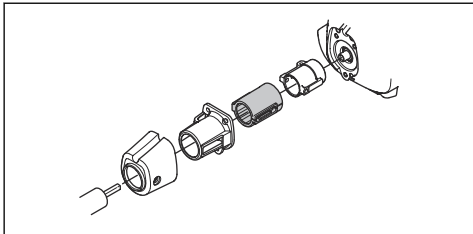

3. Provjerite jesu li ispravno pričvršćene jedinice za ublažavanje vibracija.

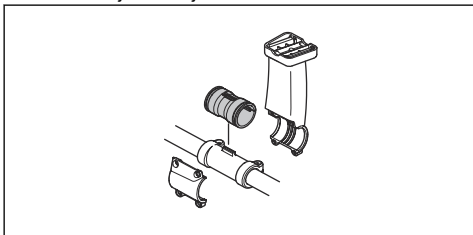

Provjera mehanizma za brzo otpuštanje



UPOZORENJE: Nemojte upotrebljavati naramenice s neispravnim mehanizmom za brzo otpuštanje.

Mehanizam za brzo otpuštanje rukovatelju u slučaju opasnosti omogućuje brzo odvajanje proizvoda od naramenica.

1. Zaustavite motor.
2. Vizualno potražite oštećenja, primjerice napukline.
3. Otpustite i pričvrstite mehanizam za brzo otpuštanje kako biste provjerili ispravnost rada.

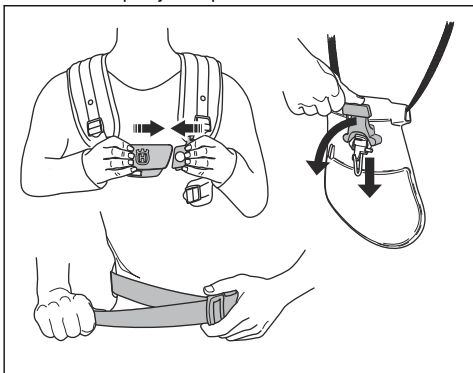

Provjera prigušivača



UPOZORENJE: Na montažnoj površini istrošenog prigušivača / mrežice za hvatanje iskri i mrežice za hvatanje iskri mogu biti karcinogene čestice nastale sagorijevanjem. Kako biste izbjegli kontakt i udisanje takvih čestica pri čišćenju i/ili servisiranju mrežice za hvatanje iskri, obavezno:

- nosite rukavice;
- čistite i/ili servisirajte u dobro prozračenom prostoru;
- mrežicu za hvatanje iskri nemojte čistiti komprimiranim zrakom;
- za čišćenje mrežice za hvatanje iskri koristite žičanu četku i čistite od tijela.



UPOZORENJE: Nemojte upotrebljavati proizvod s oštećenim prigušivačem.



UPOZORENJE: Prigušivač se jako zagrijava tijekom i nakon rada i u praznom hodu. Nosite zaštitne rukavice kako biste spriječili opekline.

Prigušivač razinu buke održava na minimumu i ispušne plinove usmjerava dalje od rukovatelja.

1. Zaustavite motor.
2. Vizualno potražite oštećenja i izobličenja.

Napomena: Unutarnje površine prigušivača obložene su kancerogenim kemikalijama. Budite pažljivi i nemojte dodirivati te dijelove na oštećenom prigušivaču.

3. Provjerite pravilnu pričvršćenost prigušivača za proizvod.

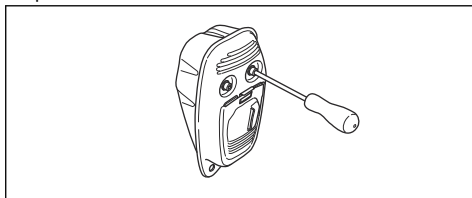

4. Ako je prigušivač na proizvodu opremljen mrežicom za hvatanje iskri, vizualno je pregledajte.

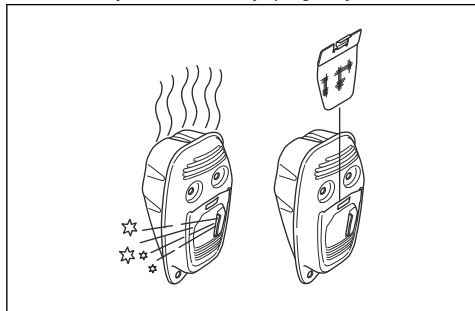

- Ako je mrežica za hvatanje iskri oštećena, zamijenite je.
- Ako je mrežica za hvatanje iskri začepljena, očistite ju. Pogledajte *Održavanje na stranici 21* za više informacija.



OPREZ: Ako je mrežica za hvatanje iskri neprohodna, proizvod se pregrijava i dolazi do oštećenja cilindra i klipa.

Kružna pila i nož za travu

- Upotrebljavajte pravilno naoštrene noževe. Neispravno naoštren ili oštećen nož povećava opasnost od ozljede.
- Upotrebljavajte pravilno postavljene noževe. Pravilna postavka noža je na 1 mm. Nepravilno postavljen nož povećava opasnost od ozljede i oštećenja.
- Za pravilno naoštavanje i postavljanje noža pregledajte upute isporučene s nožem.

Rezna oprema

- Za rezanje drva upotrebljavajte noževe.

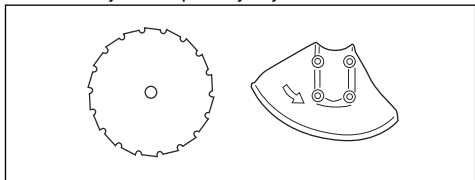

- Gustu travu režite noževima i rezačima za travu.

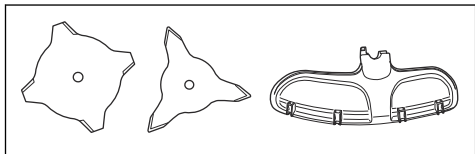

- Za rezanje trave upotrebljavajte glavu trimera.

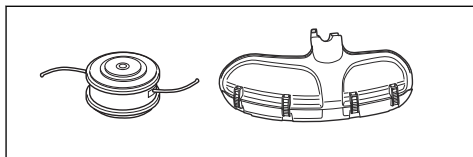

- Neispravno naoštren ili oštećen nož povećava opasnost od nezgoda. Zupce noža održavajte pravilno naoštrenima. Pratite upute iz *Naoštavanje noža za travu i rezača za travu na stranici 26* i upotrebljavajte preporučeni mjerac razmaka.

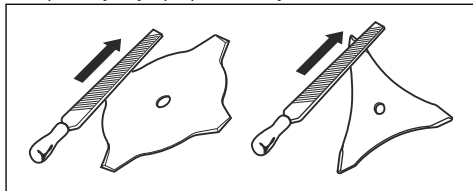

- Pregledajte je li rezna oprema oštećena ili napukla. Ako je rezna oprema oštećena, zamijenite je.
- Upotrebljavajte reznu opremu samo s preporučenim štitnicima. Pogledajte *Dodaci na stranici 30*.

Sigurnosne upute za održavanje



UPOZORENJE: Prije upotrebe proizvoda pročitajte upozoravajuće upute u nastavku.

- Zaustavite motor i uvjerite se kako se rezni nastavak zaustavio. Prije održavanja uklonite poklopac cilindra i odspojite lulicu svjećice.
- Ispušni plinovi iz motora sadrže ugljikov monoksid, vrlo opasan otrovni plin bez mirisa koji može uzrokovati smrt. Proizvod nemojte pogoniti u zatvorenom ili uskom prostoru.
- Ispušne pare motora vruće su i mogu sadržavati vruće iskre. Proizvod nemojte pogoniti u zatvorenom prostoru ili u blizini zapaljivog materijala.
- Dodaci i izmjene proizvoda bez odobrenja proizvođača mogu uzrokovati ozbiljne ozljede ili smrt. Nemojte mijenjati proizvod. Obavezno upotrebljavajte originalne dodatke.
- Ako se održavanje ne provodi ispravno i redovno, povećava se opasnost od ozljede i oštećenja proizvoda.
- Održavanje provodite samo prema preporukama iz korisničkog priručnika. Sva druga servisiranja prepustite ovlaštenom serviseru tvrtke Husqvarna.
- Redovno servisirajte proizvod kod ovlaštenog servisera tvrtke Husqvarna.
- Zamijenite oštećene, istrošene ili polomljene dijelove.

Sigurnost pri rukovanju s gorivom



UPOZORENJE: Prije uporabe proizvoda pročitajte upozoravajuće upute u nastavku.

- Gorivo nemojte miješati u zatvorenom prostoru ili u blizini izvora topline.
- Nemojte pokretati proizvod ako u njemu ima goriva ili motornog ulja. Uklonite neželjeno gorivo/ulje i pričekajte na sušenje proizvoda. Uklonite neželjeno gorivo iz proizvoda.
- Ako gorivo proljeće po odjeći, odmah ju zamijenite.
- Gorivu nemojte dopustiti kontakt s tijelom jer može uzrokovati ozljede. Ako dođe do kontakta goriva s tijelom, sapunom i vodom isperite gorivo.
- Nemojte pokretati motor ako ste po proizvodu ili tijelu prolili gorivo.
- Nemojte pokretati proizvod ako motor propušta. Redovito pregledavajte ima li na motoru propuštanja.
- Budite pažljivi s gorivom. Gorivo je zapaljivo, a pare su eksplozivne i mogu uzrokovati ozljede i smrt.
- Nemojte udisati pare goriva, one mogu uzrokovati ozljede. Osigurajte dovoljan protok zraka.
- U blizini goriva ili motora nemojte pušiti.
- U blizini goriva ili motora nemojte stavljati vruće predmete.
- Nemojte ulijevati gorivo kada je motor uključen.
- Prije ulijevanja goriva provjerite je li motor hladan.
- Prije ulijevanja goriva polako otvorite čep spremnika goriva i pažljivo isпустite tlak.
- Osigurajte dovoljan protok zraka pri ulijevanju ili miješanju goriva (gorivo i ulje za dvotaktni motore) ili pražnjenju spremnika za gorivo.
- Pare goriva i ulja vrlo su zapaljive te pri udisanju ili kontaktu s kožom mogu uzrokovati ozbiljne ozljede. Stoga oprezno rukujte i gorivom osigurajte dovoljan protok zraka.
- Pažljivo zategnite čep spremnika goriva kako ne biste uzrokovali požar.
- Prije pokretanja proizvod odmaknite najmanje 3 m (10 stopa) od mjesta punjenja spremnika.
- U spremnik za gorivo nemojte uliti previše goriva.
- Provjerite ima li propuštanja pri pomicanju proizvoda ili posude za gorivo.
- Proizvod ili posudu za gorivo nemojte stavljati u blizinu otvorenog plamena, iskri ili lampica. U prostoru za skladištenje ne smije biti otvorenog plamena.
- Za prijenos ili skladištenje goriva koristite isključivo odobrene posude.
- Prije dugotrajnog skladištenja ispraznite spremnik za gorivo. Poštujte lokalne zakone o lokaciji zbrinjavanja goriva.
- Očistite proizvod prije dugotrajnog skladištenja.
- Prije skladištenja stroja uklonite lulicu svječiće da biste spriječili slučajno pokretanje motora.

Sastavljanje

Uvod



UPOZORENJE: Prije sastavljanja proizvoda morate pročitati i usvojiti poglavlje o sigurnosti.



UPOZORENJE: Prije sastavljanja proizvoda sa svječiće uklonite kabel svječiće.

Postavljanje ručice gasa

1. Uklonite vijak iza ručke.

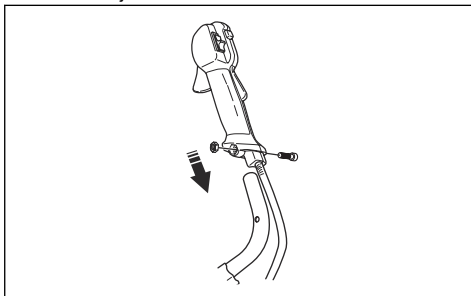

2. Ručicu gasa pomaknite desno od ručke.
3. Poravnajte otvor iza ručice gasa s otvorom na ručki.
4. Umetnite vijak kroz otvore. Zategnite vijak.

Sastavljanje upravljača

1. Postavite upravljač u nosač.

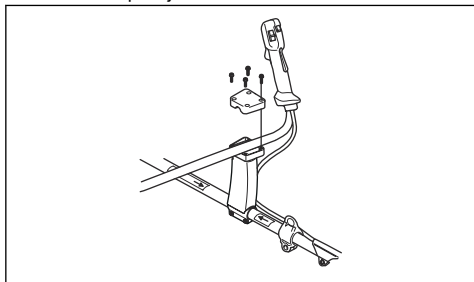

2. Provjerite jesu li se otvori za vijke poravnali.
3. Postavite četiri vijka, no nemojte ih potpuno zategnuti.
4. Podesite upravljač kako biste proizvod postavili u dobar radni položaj.



5. Potpuno zategnite četiri vijka.

Sastavljanje upravljača

1. Postavite upravljač u nosač.

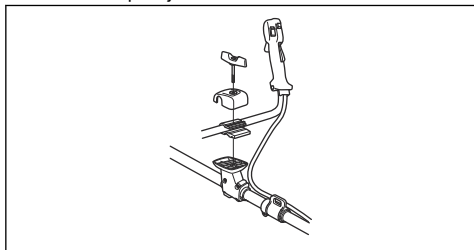

2. Provjerite jesu li se otvori za kotačić poravnali.
3. Postavite kotačić, no nemojte ga potpuno zategnuti.

4. Podesite upravljač kako biste proizvod postavili u dobar radni položaj.



5. Pritegnite kotačić do kraja.

Sastavljanje rezne opreme

Rezna oprema obuhvaća rezni nastavak i štitnik za rezni nastavak.



UPOZORENJE: Upotrijebite zaštitne rukavice.



UPOZORENJE: Obavezno upotrebljavajte preporučeni štitnik za rezni nastavak. Pogledajte *Dodaci na stranici 30*.



UPOZORENJE: Neppravilno postavljani rezni nastavak može uzrokovati ozljede ili smrt.

Postavljanje štitnika trimera ili kombiniranog štitnika za glavu trimera i plastične nožve

1. Objesite štitnik trimera/kombinirani štitnik (A) na dvije kuke koje se nalaze na držaču ploče (M).
2. Savijte štitnik oko osovine i pričvrstite ga vijkom (L) na suprotnoj strani osovine.
3. Umetnite zaporni klin (C) u utor na glavi vijka i zategnite vijak do kraja.

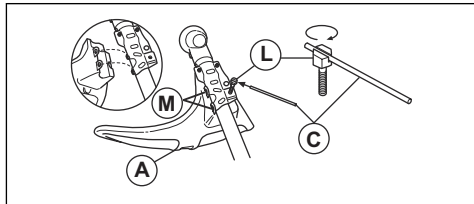

Postavljanje glave trimera ili plastičnog noža

1. Pogonsku podlošku (B) postavite na izlaznu osovinu.
2. Poravnajte metalnu podlošku (P) sa središtem vodilice noža na pogonskoj podloški.

- Okrećite izlaznu osovinu dok se otvori u pogonskoj podloški ne poravnaju s odgovarajućim otvorom na kućištu mjenjača.
- Umetnite zaporni klin (C) u otvor na osovinu.
- Okrenite glavu trimera/plastične noževne (H) u smjeru suprotnom od kazaljke na satu kako biste ih pričvrstili.

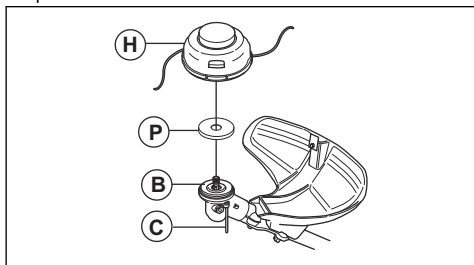

Postavljanje produžetka štitnika



OPREZ: Produžetak štitnika postavite kada upotrebljavate glavu trimera/plastični nož. Produžetak štitnika nemojte upotrebljavati uz nož za travu.

- Produžetak štitnika postavite u otvor rezne opreme.

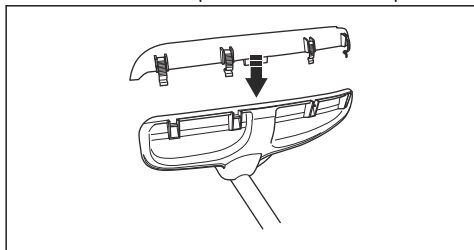

- Produžetak štitnika postavite u položaj na štitniku rezne opreme uz pomoć četiri pričvrstne kuke.

Uklanjanje produžetka štitnika

- Otpustite pričvrstne kuke uz pomoć ključa za svjećicu.

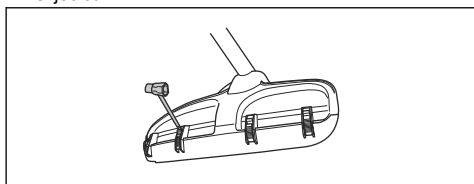

Postavljanje noža za travu i štitnika/kombiniranog štitnika za nož za travu

- Postavite štitnik/kombinirani štitnik za nož (A) na osovinu i zategnite vijak kako biste ga pričvrstili.

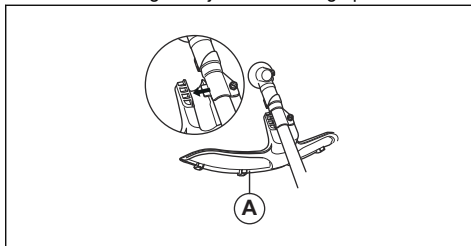

- Provjerite je li uklonjen produžetak štitnika.
- Okrećite izlaznu osovinu da biste otvore na pogonskom disku (B) poravnali s odgovarajućim otvorom na kućištu mjenjača.
- Umetnite zaporni klin (C) u otvor da biste blokirali osovinu.
- Postavite nož za travu (D), kapu noža (E) i potporna prirubnicu (F) na izlaznu osovinu.

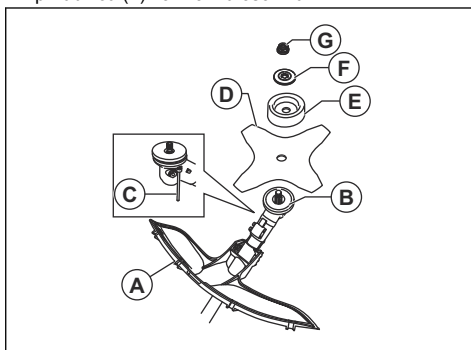

- Uvjerite se da su pogonski disk i potporna prirubnica pravilno postavljeni na središnji otvor na nožu za travu.

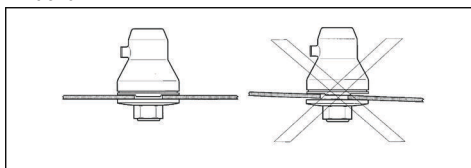

- Postavite maticu (G).

8. Zategnite maticu nasadnim ključem. Osovinu nasadnog ključa približite štitniku noža. Zategnite u smjeru suprotnom od smjera okretanja reznog pribora. Zategnite je na zatezni moment od 35 do 50 Nm.

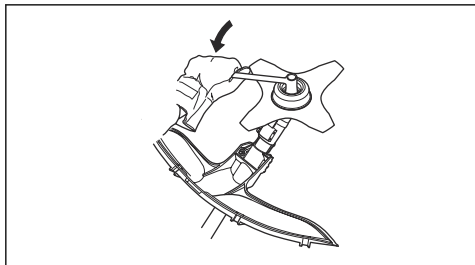

Ugradnja kružne pile



UPOZORENJE: Oko matice kružne pile postoji opasnost od ozljede. Provjerite je li štitnik noža pravilno ugrađen. Obavezno nosite zaštitne rukavice.

1. Pogonski disk (B) pričvrstite na izlaznu osovinu.
2. Osovinu pile okrećite dok se jedan od otvora u pogonskoj podlošci ne poravnava s otvorom u pogonskom kućištu.
3. Umetnite zaporni klin (C) u otvor da biste blokirali osovinu.
4. Ugradite kružnu pilu (D) i potpornu prirubnicu (F) na izlaznu osovinu.
5. Ugradite novu maticu kružne pile (G).

Napomena: Matica kružne pile ima lijevi navoj.

6. Okrećite nasadni ključ u smjeru suprotnom od kazaljke na satu kako biste zategnuli pričvrtnu maticu. Zatezni moment pričvrstne matice mora biti 35 – 50 Nm (3,5 – 5 kpm). Dršku nasadnog ključa držite što bliže štitniku noža.

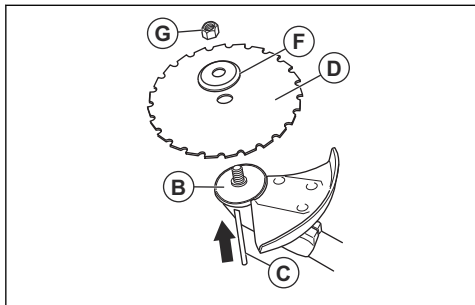

- a) Pri otpuštanju ili zatezanju matice kružne pile nasadnim ključem radite samo u označenom području.

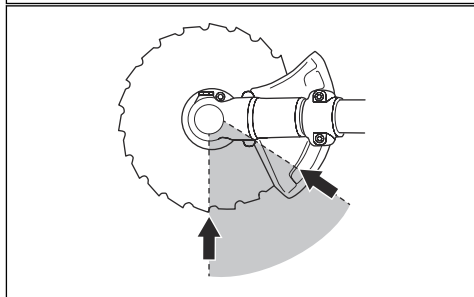
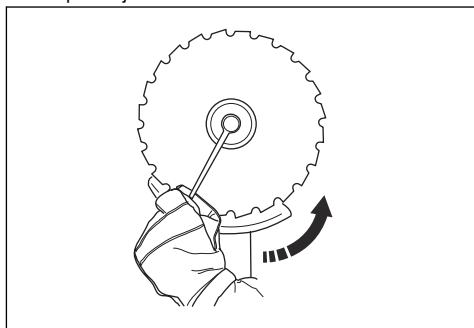

Ugradnja štitnika noža



OPREZ: Za noževe koristite isključivo odobreni štitnik. Pogledajte *Dodaci na stranici 30*.

1. Uklonite nosač (H).
2. Pričvrstite adapter (I) i nosač (J) s dva vijka (K).
3. Štitnik pile (A) pričvrstite na adapter s četiri vijka (L).

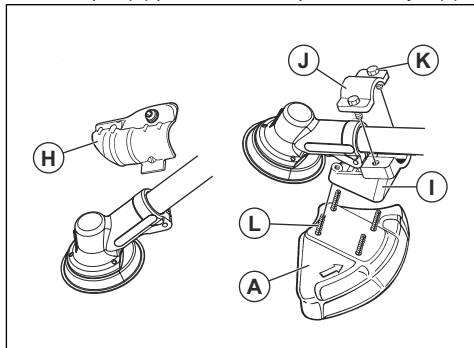

Prilagodba naramenice

1. Postavite naramenice na proizvod.

2. Pritiskanjem spojite dva dijela prsne ploče.

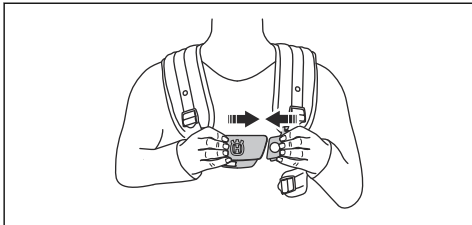

3. Čvrsto zategnite remen na struku. Remen na struku mora biti poravnat s kukovima.

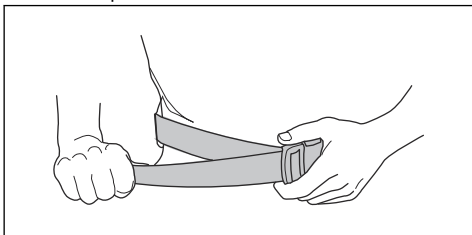

4. Dobro učvrstite prsni remen ispod lijeve ruke. Prsni remen mora nalijegati tijesno uz tijelo.

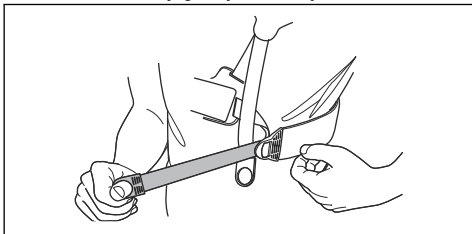

5. Podešavajte remen za ramena dok težinu ne raspodijelite jednoliko po ramenima.

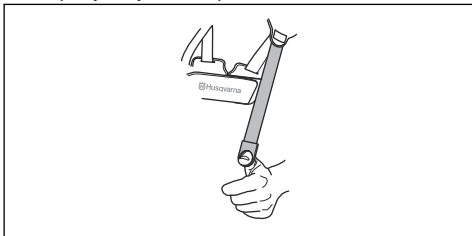

6. Prilagodba visine točke ovisesa. Za raščišćavanje u šumi pravilna je ovisna visina približno 10 cm ispod kuka. Pročitajte odjeljak *Pravilno uravnoteženje proizvoda na stranici 16*.

Funkcija brzog otpuštanja naramenice



UPOZORENJE: Nemojte upotrebljavati naramenice ako je funkcija brzog otpuštanja neispravna. Provjerite ispravnost funkcije brzog otpuštanja tijekom prilagodbe proizvoda.



UPOZORENJE: Ako proizvod nije sigurno pričvršćen za naramenice, nemate kontrolu nad proizvodom i možete ozlijediti sebe ili druge.

Funkcija brzog otpuštanja nalazi se na prednjem dijelu naramenice. Remeni naramenice uvijek moraju biti u ispravnom položaju.

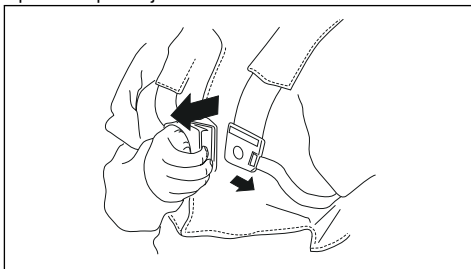

U slučaju nužde funkcija brzog otpuštanja pomaže pri sigurnom uklanjanju proizvoda.

Rad

Uvod



UPOZORENJE: Prije rada s proizvodom morate pročitati i usvojiti poglavlje o sigurnosti.

Prije rada s proizvodom

- Pregledajte radno područje kako biste se upoznali s vrstom terena, nagibom tla te ustanovili ima li prepreka poput kamenja, granja i jaraka.
- Provedite detaljni pregled proizvoda.
- Provedite sigurnosne preglede, održavanje i servisiranje iz ovog priručnika.

- Provjerite jesu li svi poklopci, štitnici, ručke i rezna oprema neoštećeni i pravilno pričvršćeni.
- Uvjerite se kako nema pukotina u dnu zubaca kružne pile ili noža za travu, ili uz središnji otvor noža. Zamijenite nož ako je oštećen.

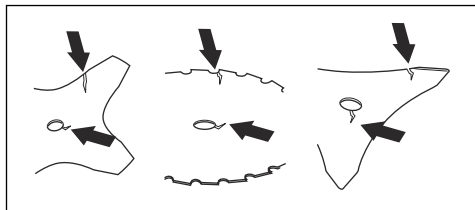

- Pregledajte ima li pukotina na potpornoj prirubnici. Ako je potporna prirubnica oštećena, zamijenite ju.

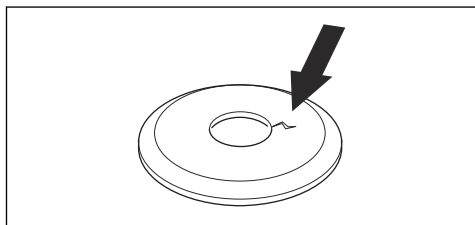

- Uvjerite se kako se sigurnosna matica ne može ukloniti rukom. Ako ju možete ukloniti ručno, nedovoljno pričvršćuje rezni nastavak i morate ju zamijeniti.

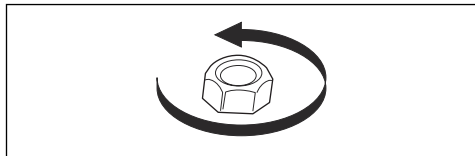

- Pregledajte ima li na štitniku noža oštećenja ili pukotina. Zamijenite štitnik noža ako je udaren ili napukao.
- Pregledajte ima li na glavi trimera i štitniku za rezni nastavak oštećenja ili pukotina. Zamijenite glavu trimera i štitnik za rezni nastavak ako su udareni ili napukli.

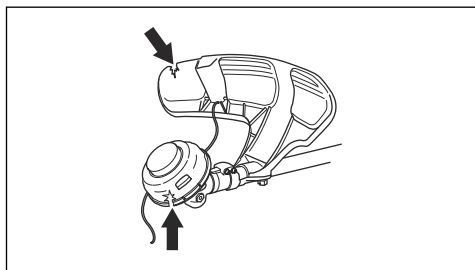

Gorivo

Proizvod ima dvotaktni motor.



OPREZ: Neispravna vrsta goriva može uzrokovati oštećenje motora. Upotrebljavajte mješavinu benzina i ulja za dvotaktne motore.

Benzin



OPREZ: Uvijek koristite kvalitetnu mješavinu benzina / ulja od najmanje 90 oktana (RON). Postoji opasnost da bi uporaba nižeg broja oktana izazvala lupkanje. A to izaziva visoke temperature motora, što može dovesti do ozbiljnog oštećenja motora.



OPREZ: Ako je vaš proizvod opremljen katalizatorom, upotrebljavajte mješavinu bezolovnog benzina / ulja dobre kvalitete. Olovni benzin će uništiti katalizator.

- Ako je dostupan, upotrebljavajte benzin niskih emisija, tzv. alkilatni benzin.

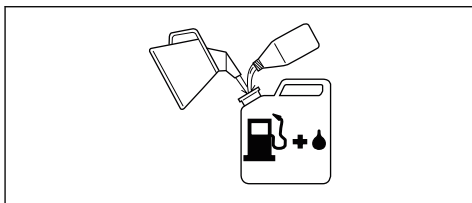

- Možete upotrijebiti E10, gorivo miješano s etanolom (maks. 10% etanola). Uporaba mješavine etanola koja je viša od E10 stvorit će uvjete rada koji mogu oštetiti motor.
- Preporučujemo vam viši broj oktana kada radite kontinuirano velikom brzinom.

Alkilatno gorivo poduzeća Husqvarna

Za najbolje radne značajke preporučujemo alkilatno gorivo poduzeća Husqvarna. Navedeno gorivo sadržava manje opasnih tvari u usporedbi s običnim gorivom, što smanjuje opasne ispušne pare. To gorivo ispušta niske količine opasnih ostataka pri sagorijevanju, što komponente motora održava u čistom stanju. A to produžuje životni vijek motora. Alkilatno gorivo poduzeća Husqvarna nije dostupno na svim tržištima.

Ulje za dvotaktne motore



OPREZ: Nezadovoljavajuća kvaliteta ulja ili neodgovarajuća mješavina ulja/goriva može oštetiti proizvod i skratiti radni vijek katalizatora.



OPREZ: Ne upotrebljavajte ulje za dvotaktne vanbrodske motore hladene vodom, poznato još i kao ulje za vanbrodske motore.



OPREZ: Nemojte upotrebljavati ulje za četverotaktne motore.

- Za najbolje rezultate i performanse upotrebljavajte Husqvarna ulje za dvotaktne motore.
- Ako ulje za dvotaktne motore tvrtke Husqvarna nije dostupno, upotrijebite neko drugo ulje za dvotaktne motore dobre kvalitete za motore sa zračnim hlađenjem. O odabiru ispravne vrste ulja razgovarajte sa svojim servisnim zastupnikom.

Benzin, l	Ulje za dvotaktne motore, l
	2 % (50:1)
5	0,10
10	0,20
15	0,30
20	0,40

Miješanje benzina i ulja za dvotaktne motore



OPREZ: Postoji opasnost da će manje pogreške drastično utjecati na omjer mješavine pri miješanju manjih količina goriva. Pažljivo izmjerite količinu ulja koje treba umiješati kako biste bili sigurni da ćete dobiti ispravnu mješavinu.

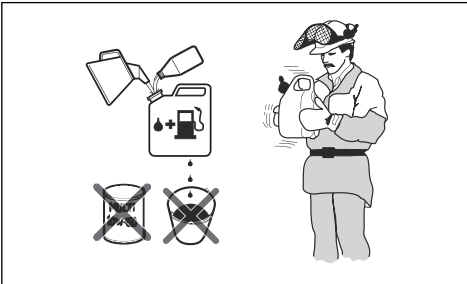

1. Ulijte pola količine benzina koji namjeravate upotrijebiti.
2. Dodajte punu količinu ulja i izmiješajte (protresite) mješavinu goriva.
3. Ulijte preostalu količinu benzina.
4. Pažljivo izmiješajte (protresite) mješavinu goriva i ulijte je u spremnik za gorivo proizvoda.

5. Ispraznite i očistite spremnik za gorivo ako se proizvodom nećete koristiti neko vrijeme.

Napomena: Ne miješajte gorivo više od 1 mjeseca i uvijek miješajte benzin i ulje u čistom spremniku namijenjenom za gorivo.

Punjenje spremnika za gorivo

1. Očistite područje oko čepa spremnika za gorivo.
2. Protresite spremnik i provjerite je li gorivo u potpunosti izmiješano. Upotrebljavajte spremnik za gorivo s ventilom za sprječavanje izlivanja.
3. Napunite spremnik za gorivo.
4. Pažljivo pritegnite čep spremnika za gorivo.
5. Prije pokretanja proizvod odmaknite najmanje 3 m (10') od područja nadolijevanja goriva.

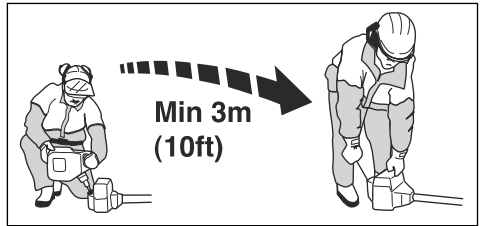

OPREZ: Nečistoće u spremniku za gorivo uzrokuju kvarove. Redovito čistite spremnik za gorivo i spremnik ulja za lanac, a jedanput godišnje ili češće zamijenite filter za gorivo.

Radni položaj

- Proizvod držite s 2 ruke.
- Proizvod držite na desnoj strani tijela.
- Rezni pribor držite ispod visine struka.
- Proizvod obavezno mora biti pričvršćen za naramenice.
- Dijelove tijela držite podalje od vrućih površina.
- Dijelove tijela držite podalje od reznog pribora.

Pravilno uravnoteženje proizvoda

Za čišćenje u šumarstvu proizvod je pravilno uravnotežen kada vodoravno visi u točki ovisja. Uz

pravilnu uravnoteženost smanjuje se opasnost od udaranja u kamenje pri otpuštanju upravljača.

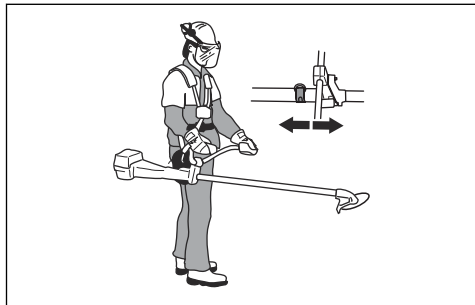

Za čišćenje trave proizvod je pravilno uravnotežen kada je nož na visini rezanja iznad tla.

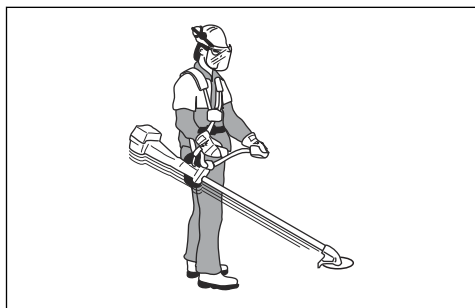

Priprema proizvoda za pokretanje

1. Nekoliko puta pritisnite pumpicu za gorivo dok se žarulja ne počne puniti gorivom.

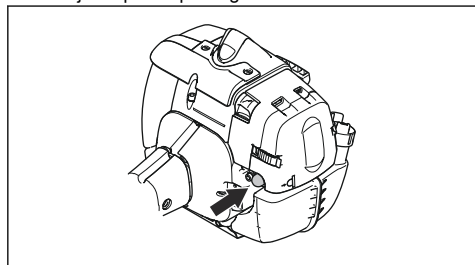

Napomena: Nije neophodno do kraja napuniti žarulju.

2. Pomaknite regulator čoka u položaj čoka.

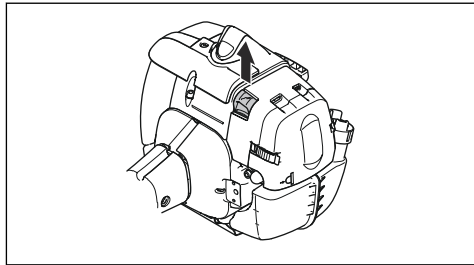

UPOZORENJE: Dodatak za rezanje počet će se smjesta okretati čim pokrenete motor čokom.

Pokretanje proizvoda



UPOZORENJE: Prije pokretanja proizvoda pročitate upozoravajuće upute u poglavlju o sigurnosti (pogledajte *Sigurnost na stranici 4*).

1. Upotrijebite zaštitne rukavice.
2. Kućiste proizvoda lijevom rukom pritisnite uz tlo.



OPREZ: Ne koristite se stopalima!

3. Ručicu užeta pokretača držite desnom rukom.
4. Polako desnom rukom povucite ručicu za paljenje dok ne osjetite malo otpora (pokretač uhvati startne kopče).



UPOZORENJE: Nikad ne omotavajte užu za paljenje oko šake.

5. Snažno i brzo povucite užu.



OPREZ: Ne izvlačite užu za paljenje do kraja, a kada je užu za paljenje potpuno izvučeno, ne otpuštajte ručicu užeta za paljenje. Tako možete oštetiti proizvod.

6. Povlačite užu za pokretanje do pokretanja motora ili maksimalno 5 puta.
7. Kad se motor pokrene ili nakon što povučete užu za pokretanje 5 puta, ponovno pokrenite čok.
8. Ako je potrebno, povlačite užu za pokretanje nekoliko puta sve dok se ne pokrene motor.
9. Pustite motor da radi približno 10 sekundi.
10. Postupno dodajte gas.
11. Rad motora mora biti ugladen.

Napomena: Ako se motor zaustavi, ponovite postupak.

Pokretanje s ručicom gasa i blokadom gasa pokretača

1. Pritisnite blokadu gasa i regulator gasa da biste gas postavili u početni položaj. Pritisnite tipku za pokretanje gasa (A).
2. Otpustite blokadu gasa i regulator gasa, a zatim tipku gasa pokretača. Funkcija gasa sada je aktivirana.
3. Da bih se motor vratio u prazan hod, ponovo pritisnite blokadu gasa i okidač gasa.

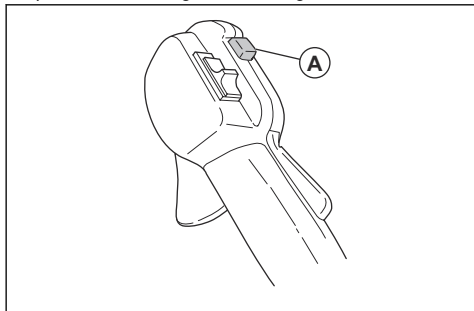

Zaustavljanje proizvoda

- Za zaustavljanje motora pomaknite prekidač za zaustavljanje u položaj za zaustavljanje.



OPREZ: Prekidač za zaustavljanje automatski se vraća u položaj za pokretanje.

Povratni udar

Povratni udar je brzo i snažno pomicanje proizvoda u stranu. Povratni udar nastaje kada nož za travu ili kružna pila udari ili zahvati predmet koji ne može presjeći. Povratni udar proizvod i rukovatelja može

odbaciti na bilo koju stranu. Postoji opasnost od ozljede rukovatelja i promatrača.

Opasnost se povećava u područjima u kojima nije lako vidjeti rezani materijal.

Nemojte rezati s dijelom noža koji je prikazan u crnoj boji. Brzina i pomicanje noža mogu uzrokovati povratni udar. Opasnost se povećava s debljinom rezane grane.

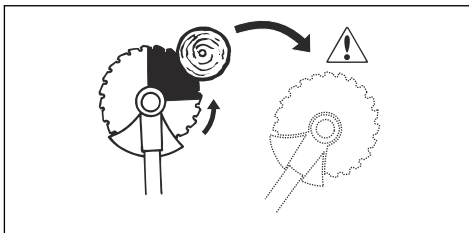

Opće radne upute



UPOZORENJE: Budite pažljivi prilikom sječe nategnutog stabla. Ono se prije ili nakon reza može naglo vratiti u uobičajeni položaj i udariti vas ili proizvod te uzrokovati ozljedu.

- Napravite čistinu u jednom dijelu radnog područja i započnite s radom iz nje.
- Krećite se kroz radno područje po pravilnom uzorku.

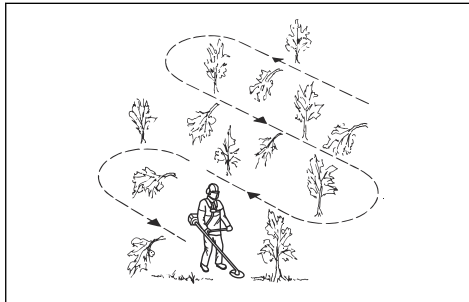

- Proizvod pomičite potpuno ulijevo i udesno kako biste svakim okretom očistili širinu od 4 – 5 m.
- Prije okretanja i povratka očistite duljinu od 75 m. Kako napredujete, sa sobom nosite spremnik za gorivo.
- Krećite se u smjeru u kojem što manje morate prelaziti preko jaraka i prepreka.

- Krecite se u smjeru u kojem vjetar poliježe vegetaciju u očišćenom području.

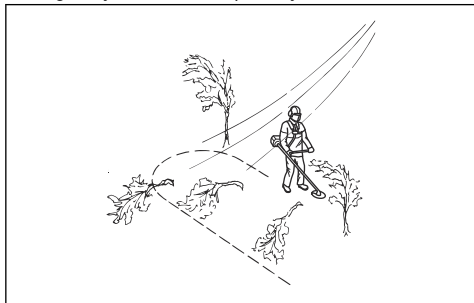

- Krecite se duž nagiba, ne gore i dolje.

Čišćenje u šumarstvu s kružnom pilom

Rušenje stabla ulijevo

Za rušenje stabla ulijevo pritisnite dno stabla udesno.

1. Dajte puni gas.
2. Postavite kružnu pilu na stablo kako je prikazano na slici.
3. Nagnite kružnu pilu i snažno ju pritisnite dijagonalno prema dolje i udesno. Istovremeno pritisnite deblo štitnikom pile.

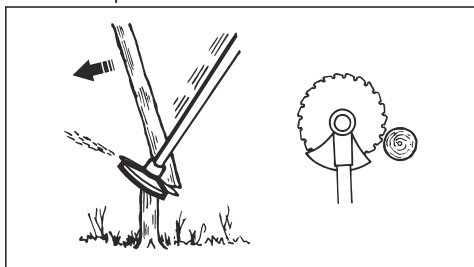

Rušenje stabla udesno

Za rušenje stabla udesno pritisnite dno stabla ulijevo.

1. Dajte puni gas.
2. Postavite kružnu pilu na stablo kako je prikazano na slici.

3. Nagnite kružnu pilu i snažno ju pritisnite dijagonalno prema gore i udesno. Istovremeno pritisnite deblo štitnikom pile.

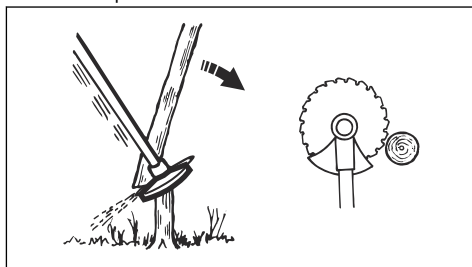

Rušenje stabla prema naprijed

Za rušenje prema naprijed dno stabla gurnite unazad.

1. Dajte puni gas.
2. Postavite kružnu pilu na stablo kako je prikazano na slici.
3. Brzim potezom povucite kružnu pilu prema naprijed.

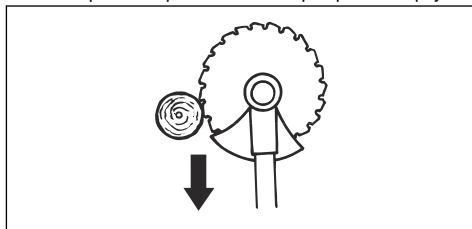

Rušenje velikih stabala

Velika stabla morate rezati s 2 strane.

1. Provjerite u kojem smjeru će stablo pasti.
2. Dajte puni gas.
3. Prvi rez napravite na strani stabla na koju će pasti.

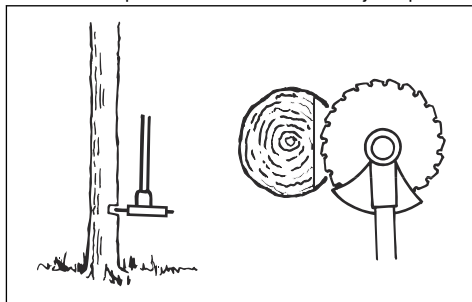

4. Prorežite kroz stablo s druge strane.

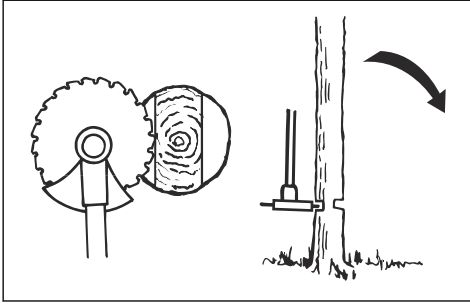

OPREZ: Ako kružna pila zapne, proizvod nemojte izvlačiti trzajem. Tako možete oštetiti kružnu pilu, pužni zglob, osovinu ili upravljač. Pustite ručke, primite osovinu s 2 ruke i pažljivo izvucite proizvod.

Noževe i rezače za travu upotrebljavajte samo za gustu travu.

- Pomičite proizvod s jedne strane na drugu.
- Rezanje započnite pokretom s desna na lijevo. Prije ponovnog reza proizvod pomaknite udesno.
- Režite lijevom stranom noža za travu.

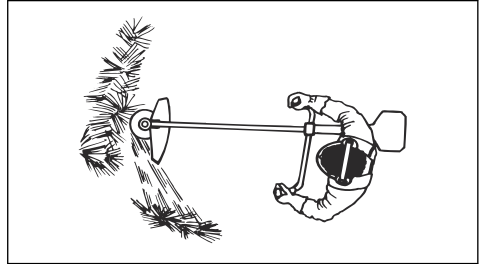

- Nagnite nož za travu ulijevo kako bi trava padala po pravcu. To olakšava sakupljanje trave.
- Održavajte stabilan položaj s razdvojenim nogama.
- Pomaknite se naprijed nakon svakog pomaka udesno i prije novog reza provjerite imate li stabilan položaj.
- Potporni poklopac lagano pritisnite uz tlo kako biste spriječili udaranje noža za travu u tlo.
- Pratite sljedeće upute kako biste smanjili opasnost od namatanja materijala oko noža za travu:
 - a) Dajte puni gas.
 - b) Nož za travu nemojte pomicati kroz odrezani materijal tijekom pomaka proizvoda s lijeva na desno.
- Prije skupljanja odrezanog materijala zaustavite motor i odspojite stroj od naramenica. Spustite proizvod na tlo.

Napomena: Manja stabla rušite s većim pritiskom rezanja. Veća stabla rušite s manjim pritiskom rezanja.

Čišćenje šikare s kružnom pilom

Za rušenje stabla ulijevo pritisnite dno stabla udesno.

- Porežite tanka stabla i grmlje.
- Pomičite proizvod s jedne strane na drugu.
- Režite više stabala u jednom pokretu.
- Za skupine tankih stabala:

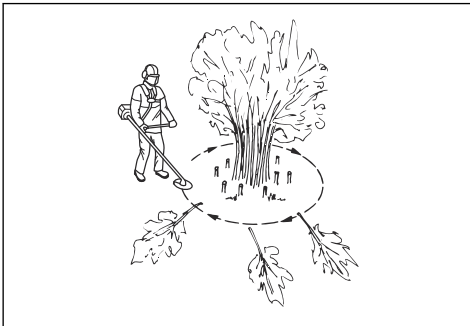

- a) Vanjska stabla režite visoko.
- b) Vanjska stabla izrežite na ispravnu visinu.
- c) Režite iz sredine. Ako ne možete pristupiti sredini, visoko izrežite vanjska stabla i pustite da se sruše. Tako smanjujete opasnost od zaglavljivanja kružne pile.

Obrezivanje trave glavom trimera

Podrezivanje trave

1. Glavu trimera držite neposredno iznad tla i pod kutom. Flaks trimera nemojte utiskati u travu.

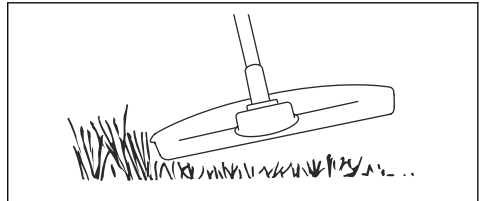

2. Smanjite duljinu flaksa trimera za 10 – 12 cm / 4 – 4,75 in.
3. Smanjite broj okretaja kako biste smanjili rizik od oštećenja bilja.

Čišćenje trave nožem za travu



OPREZ: Noževe i rezače za travu nemojte upotrebljavati za rezanje drveta.

4. Ako kosite travu u blizini predmeta, koristite 80 % gasa.

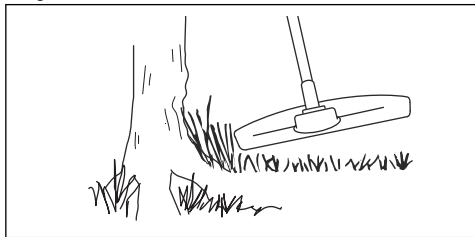

Čišćenje trave s rezačem trave

1. Tijekom rada sa strojem stopala držite razmaknutima. Stopala moraju imati dobro uporište na tlu.
2. Potporni poklopac treba biti lagano naslonjen na tlo. Tako sprječavate dodir noža s tlom.
3. Zamah za čišćenje je bočni pomak s desne strane na lijevu. Za rezanje upotrebljavajte lijevu stranu noža (između 8 i 12 sati).

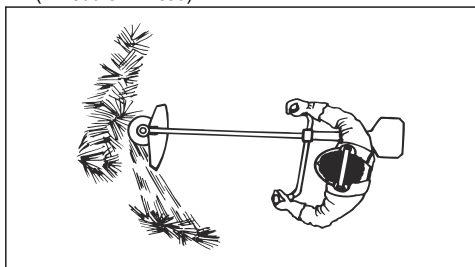

4. Za čišćenje trave nož nagnite ulijevo.

Napomena: Trava se lako nakuplja na pravcu.

5. Povratni zamah je bočni njihajući pokret s lijeve na desnu stranu.
6. Radite u ritmu.
7. Krećite se prema naprijed i održavajte dobar kontakt s tlom.
8. Zaustavite motor.
9. Odvojite proizvod od kopče na naramenici.
10. Odložite proizvod na tlo.
11. Sakupite odrezani materijal.

Košenje trave

1. Flaks trimera tijekom košenja treba biti paralelan s tlom.

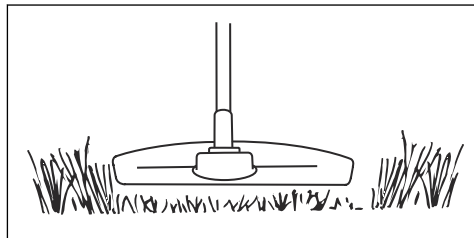

2. Glavu trimera nemojte pritiskati na tlo. Tako možete oštetiti proizvod.
3. Pri košnji trave pomičite proizvod s jedne na drugu stranu. Radite s punim gasom.

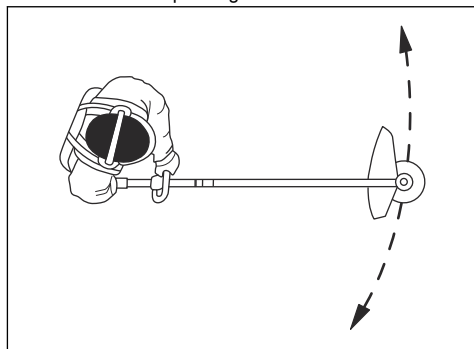

Čišćenje trave

Tok zraka rotirajućeg flaksa trimera možete upotrijebiti za uklanjanje odrezane trave iz područja.

1. Glavu trimera i flaks držite paralelno iznad tla.
2. Dajte puni gas.
3. Pomičite glavu trimera s jedne na drugu stranu kako biste počistili travu.



UPOZORENJE: Pri svakom postavljanju novog flaksa trimera očistite poklopac glave trimera kako biste spriječili neuravnoteženost i vibracije na ručkama. Također pregledajte druge dijelove glave trimera i po potrebi ih očistite.

Održavanje

Uvod



UPOZORENJE: Prije održavanja morate pročitati i usvojiti poglavlje o sigurnosti.

Za sve radove servisiranja i održavanja na proizvodu potrebna je posebna obuka. Jamčimo dostupnost profesionalnih popravaka i servisa. Ako vaš distributer nije serviser, od njega zatražite informacije o najbližem serviseru.

Raspored održavanja

Održavanje	Dnevno	Tjedno	Mjesečno
Očistite vanjsku površinu.	X		
Provjerite jesu li naramenice oštećene.	X		
Provjerite je li ovjesni prsten neoštećen.	X		
Pregledajte ručku i upravljač kako biste se uvjerali da su pravilno pričvršćeni i neoštećeni.	X		
Provjerite ispravnost blokade regulatora gasa i regulatora gasa.	X		
Provjerite ispravnost sklopke za zaustavljanje.	X		
Rezni nastavak ne smije se okretati u praznom hodu.	X		
Očistite filter zraka. Ako je to potrebno, zamijenite ih.	X		
Provjerite je li nož oštar i pravilno centriran. Potražite pukotine. Ako nož nije pravilno postavljen, može oštetiti proizvod.	X		
Provjerite ima li na štitniku reznog nastavka oštećenja ili pukotina. Ako je oštećen, zamijenite ga.	X		
Pregledajte ima li oštećenja i pukotina na glavi trimera. Ako je oštećen, zamijenite ga.	X		
Provjerite jesu li vijci i matice pritegnuti.	X		
Pregledajte ima li ispuštanja na motoru, spremniku i vodovima za gorivo.	X		
Pregledajte transportni štitnik. Provjerite je li nož neoštećen te može li se transportni štitnik noža pravilno pričvrstiti.	X		
Očistite sustav za hlađenje.		X	
Provjerite ima li oštećenja na pokretaču ili užetu pokretača.		X	
Pregledajte ima li oštećenja i pukotina na jedinicama za ublažavanje vibracija.		X	
Očistite vanjski dio svjeće. Uklonite je i provjerite zazor elektroda. Podesite zazor elektrode na ispravnu udaljenost (pogledajte <i>Tehnički podaci na stranici 29</i>) ili zamijenite svjećicu. Svjećica mora imati zaštitu od radijskih valova.		X	
Očistite vanjsku površinu rasplinjača i prostor oko njega.		X	
Pregledajte pužni zglob kako biste provjerali je li do ¾ napunjen mazivom. Ako je potrebno, napunite posebnim mazivom.		X	
Očistite ili zamijenite mrežicu za hvatanje iskri na prigušivaču. Pogledajte <i>Provjera prigušivača na stranici 8</i> .		X	
Ispitajte sigurno otpuštanje na naramenicama i provjerite je li neoštećeno i ispravno.			X
Provjerite čistoću filtra goriva te je li crijevo za gorivo napuklo ili na drugi način oštećeno. Ako je to potrebno, zamijenite ih.			X
Pregledajte žice i priključke.			X
Provjerite istrošenost spojke, opruga spojke i bubnja spojke. Ako je potrebno zamijeniti jednu ili više tih jedinica, obratite se servisnom zastupniku.			X

Održavanje	Dnevno	Tjedno	Mjesečno
Promijenite svječicu. Svječica mora imati zaštitu od radijskih valova.			X

Čišćenje rashladnog sustava



OPREZ: Prljav ili neprohodan rashladni sustav može uzrokovati pregrijavanje proizvoda, što može uzrokovati oštećenje proizvoda.

Dijelovi rashladnog sustava jesu usis zraka na pokretaču (A), rashladna rebra na cilindru (B) i poklopac cilindra (C).

1. Rashladni sustav čistite četkom jednom tjedno ili češće ako je to potrebno.

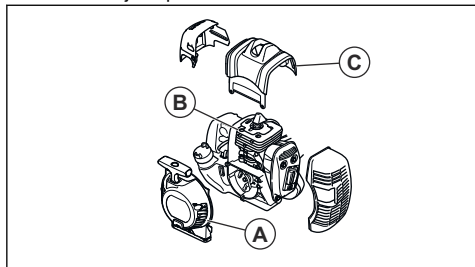

2. Pobrinite se da rashladni sustav nije prljav ili neprohodan.

Provjera prigušivača



UPOZORENJE: Na montažnoj površini istrošenog prigušivača / mrežice za hvatanje iskri i mrežice za hvatanje iskri mogu biti karcinogene čestice nastale sagorijevanjem. Kako biste izbjegli kontakt i udisanje takvih čestica pri čišćenju i/ili servisiranju mrežice za hvatanje iskri, obavezno:

- nosite rukavice;
- čistite i/ili servisirajte u dobro prozračenom prostoru;
- mrežicu za hvatanje iskri nemojte čistiti komprimiranim zrakom;
- za čišćenje mrežice za hvatanje iskri koristite žičanu četku i čistite od tijela.



UPOZORENJE: Ne upotrebljavajte proizvod s neispravnim prigušivačem ili prigušivačem u lošem stanju. Ako je prigušivač neispravan, proizvod vratite distributeru / u servisnu stanicu tvrtke Husqvarna.



UPOZORENJE: Nemojte upotrebljavati proizvod bez mrežice za hvatanje iskri ili s oštećenom mrežicom za hvatanje iskri.

1. Na prigušivaču potražite oštećenja ili neispravnosti.
2. Provjerite pravilnu pričvršćenost prigušivača za proizvod.

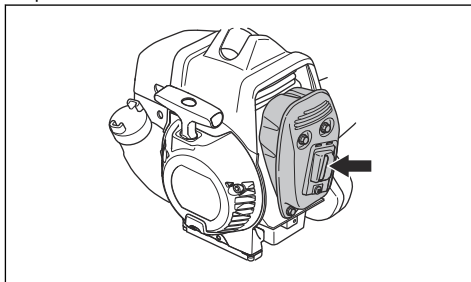

3. Ako je proizvod opremljen posebnom mrežicom za hvatanje iskri, očistite je jednom tjedno.
4. Zamijenite oštećenu mrežicu za hvatanje iskri.

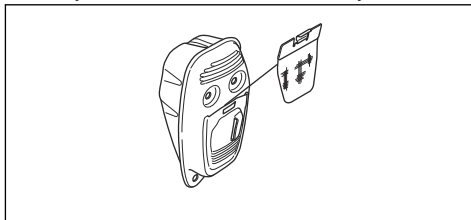

OPREZ: Ako je mrežica za hvatanje iskri neprohodna, proizvod se pregrijava i dolazi do oštećenja cilindra i klipa.

Filter zraka

Uklonite prašinu i prljavštinu iz filtra zraka da biste ga održali čistim te da biste spriječili ove probleme:

- neispravni rad rasplinjača,
- probleme pri pokretanju proizvoda,
- gubitak snage motora,
- nepotrebno habanje dijelova motora i
- preveliku potrošnju goriva.

Čišćenje filtra za zrak

Redovito čistite filter za zrak od prljavštine i prašine. Time sprječavate kvarove rasplinjača, probleme pri

pokretanju, gubitak snage motora, trošenje dijelova motora i povećanu potrošnju goriva od uobičajene.

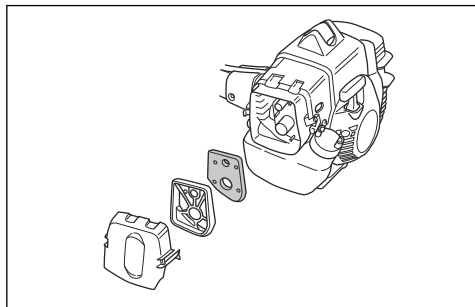

- Filter zraka očistite svakih 25 h ili češće ako proizvodom rukujete u prašnjavim uvjetima.

Nanošenje ulja na pjenasti filter za zrak



OPREZ: Uvijek upotrebljavajte specijalno ulje za filter za zrak Husqvarna. Nemojte koristiti druge vrste ulja.



UPOZORENJE: Navucite zaštitne rukavice. Ulje za filter za zrak može iritirati kožu.

1. Pjenasti filter za zrak stavite u plastičnu vrećicu.
2. Ulijte ulje u plastičnu vrećicu.
3. Protirajte plastičnu vrećicu kako biste omogućili ravnomjeran raspored ulja u pjenastom filteru za zrak.
4. Izgurajte višak ulja iz pjenastog filtra za zrak dok je još u plastičnoj vrećici.

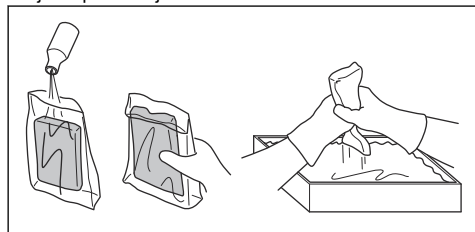

Podmazivanje pužnog zgloba

1. Uklonite reznu opremu.
2. Postavite proizvod s poklopcem maziva na najviši položaj.

3. Uklonite poklopac maziva.

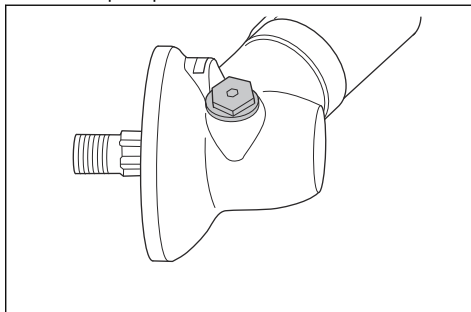

4. Pogledajte u otvor poklopca maziva i okrenite pogonsku osovinu. Razina maziva (A) mora biti u razini s gornjim dijelom zupčanika (B).

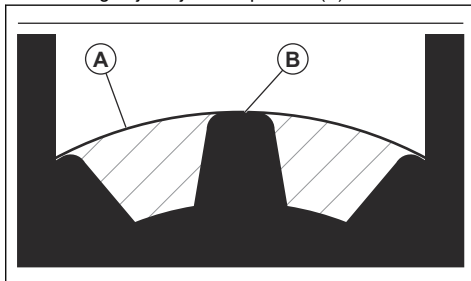

5. Ako je razina maziva preniska, napunite pužni zglob Husqvarna mazivom za pužni zglob. Polako dolijevajte i okrećite pogonsku osovinu dok primjenjujete mazivo za pužni zglob te se zaustavite kad vidite da je mazivo doseglo pravilnu razinu (B).



OPREZ: Nedovoljna količina maziva može oštetiti pužni zglob.

6. Vratite poklopac maziva.

Postavljanje i uklanjanje sigurnosne matice



UPOZORENJE: Zaustavite motor, nosite zaštitne rukavice i budite pažljivi na oštrim rubovima reznog pribora.

Neke vrste reznog pribora pričvršćuju se sigurnosnom maticom. Sigurnosna matica ima lijevi navoj.

- Da biste pričvrstili, zategnite sigurnosnu maticu u smjeru suprotnom od okretanja reznog pribora.
- Da biste uklonili sigurnosnu maticu, olabavite je u istom smjeru u kojem se okreće rezni pribor.

- Da biste olabavili i zategnuli sigurnosnu maticu, upotrijebite nasadni ključ s dugačkom drškom. Strelica na slici prikazuje područje u kojem sigurno možete raditi s nasadnim ključem.

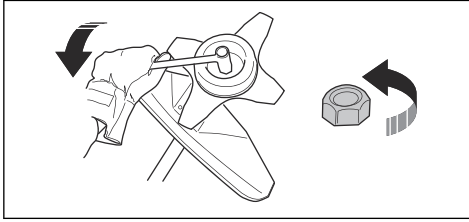

UPOZORENJE: Pri otpuštanju i zatezanju sigurnosne matice možete se ozlijediti na oštrici. Obavezno provjerite sprječava li štitičnik noža ozljedu ruke prilikom te radnje.

Napomena: Uvjerite se kako sigurnosnu maticu ne možete okretati rukom. Zamijenite maticu ako najlonska podstava nema otpor od najmanje 1,5 Nm. Sigurnosnu maticu potrebno je zamijeniti nakon otprilike 10 postavljanja.

Pregled svjeće



OPREZ: Uvijek koristite preporučenu vrstu svjeće. Neodgovarajuća vrsta svjeće može oštetiti proizvod.

- Ako motor nema snage, teško se pokreće ili ne radi ispravno u praznom hodu, pregledajte svjeću.
- Za smanjenje opasnosti od nepoželjnog materijala na elektrodama svjeće pratite sljedeće upute:
 - a) Provjerite je li broj okretaja pri praznom hodu pravilno podešen.
 - b) Provjerite ispravnost mješavine goriva.
 - c) Provjerite je li filter zraka čist.
- Ako je svjećica prljava, očistite je i provjerite ispravnost zazora elektroda, pogledajte *Tehnički podaci na stranici 29*.

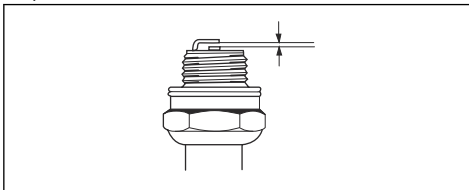

- Ako je potrebno, zamijenite svjećicu.

Podešavanje motora

Ako motor radi neispravno, pratite sljedeće upute.

1. Postavite odobreni rezni nastavak, pogledajte *Dodaci na stranici 30*.
2. Pokrenite motor.
3. Proizvod pogonite u uobičajenim uvjetima oko 3 minute.
4. Podignite rezni nastavak u zrak i dajte puni gas na 30 sekundi. Ako upotrebljavate glavu trimera, uvjerite se da je uže trimera skraćeno nožem štitičnika na odgovarajuću duljinu.

Napomena: U ovom koraku nemojte rezati travu ili grane.

5. Pogonite proizvod u uobičajenim uvjetima kako biste se uvjerali u ispravnost rada motora.
6. Ako motor ne radi ispravno, 3 puta ponovite 4. i 5. korak.
7. Ako motor ne radi ispravno nakon provedbe ovih koraka, podesite/popravite proizvod kod trgovca tvrtke Husqvarna.

Podešavanje spore igle (L)

- Okrećite sporu iglu u smjeru kretanja kazaljke na satu dok se ne zaustavi.

Napomena: Ako proizvod raspolaže lošim kapacitetom ubrzavanja ili ako nije ispravna postavka praznog hoda, sporu iglu okrenite u smjeru suprotnom od smjera kretanja kazaljke na satu. Okrećite sporu iglu dok kapacitet za ubrzavanje i brzina okretaja u praznom hodu ne budu ispravno podešeni.

Podešavanje brze igle (H)

Motor je podešen na nadmorsku visinu u tvornici. Na višim nadmorskim visinama, u različitim vremenskim uvjetima i temperaturama, možda će biti neophodno podesiti brzu iglu.

- Za podešavanje okrećite brzu iglu.



OPREZ: Ne okrećite vijak za podešavanje brze igle preko ograničenja podešavanja. Može doći do oštećenja klipa i cilindra.

Prilagodba broja okretaja gasa pokretača

1. Primijenite broj okretaja u praznom hodu.
2. Pritisnite blokadu gasa pokretača. Pročitajte odjeljak *Pokretanje s ručicom gasa i blokadom gasa pokretača na stranici 18*.

3. Ako je broj okretaja gasa pokretača manji od 4000 o/min, okrećite vijak za podešavanje (A) u smjeru kretanja kazaljke na satu dok se rezni nastavak ne počne vrtjeti. Vijak za podešavanje (A) okrenite u smjeru kretanja kazaljke na satu za dodatnih 1/2 okreta.

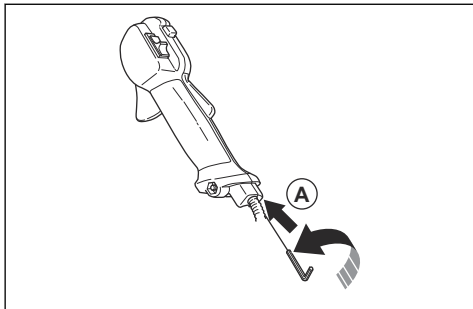

4. Ako je brzina gasa pokretanja previsoka, vijak za podešavanje (A) okrećite u smjeru suprotnom od kazaljke na satu dok se rezni nastavak ne zaustavi. Vijak za podešavanje (A) okrenite u smjeru kretanja kazaljke na satu za dodatnih 1/2 okreta.

Podešavanje broja okretaja u praznom hodu

Vaš proizvod poduzeća Husqvarna namijenjen je i proizveden prema specifikacijama koje smanjuju emisije štetnih ispušnih plinova.

- Prije podešavanja broja okretaja u praznom hodu provjerite je li filter zraka čist i je li postavljen poklopac filtra.
- Broj okretaja u praznom hodu podešavate vijkom za podešavanje broja okretaja u praznom hodu T kojeg možete prepoznati po oznaci "T".



UPOZORENJE: Ako se dodatak za rezanje ne zaustavi nakon što ste podesili broj okretaja u praznom hodu, obratite se najbližem servisnom zastupniku. Proizvod ne upotrebljavajte dok nije ispravno podešen ili popravljen.

- Broj okretaja motora u praznom hodu ispravan je kada motor radi ugladeno u svim položajima. Broj okretaja motora u praznom hodu mora biti manji od broja okretaja pri kojem se rezna oprema počinje okretati.

1. Vijak za podešavanje broja okretaja u praznom hodu okrećite u smjeru kazaljke na satu sve dok se rezna oprema ne počne okretati.

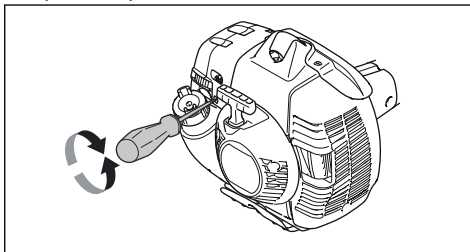

2. Vijak za podešavanje broja okretaja u praznom hodu okrećite u smjeru suprotnom od kazaljke na satu sve dok se rezna oprema ne zaustavi.

Napomena: Za preporučeni broj okretaja u praznom hodu pogledajte *Tehnički podaci na stranici 29*.

Naoštavanje noža za travu i rezača za travu



UPOZORENJE: Zaustavite motor. Upotrijebite zaštitne rukavice.

- Pogledajte upute isporučene s reznim priborom kako biste pravilno naoštрили nož za travu ili rezač za travu.
- Naoštrite sve rubove jednoliko kako biste održali ravnotežu.
- Upotrijebite jednom nazubljenu ravnu turpiju.

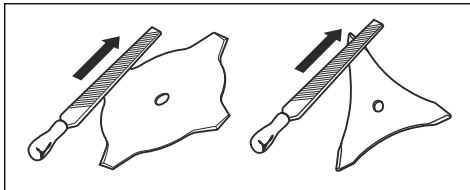

UPOZORENJE: Oštećeni nož obavezno odbacite. Nemojte pokušavati izravnati savijeni ili iskrivljeni nož kako biste ga ponovno upotrijebili.

Naoštavanje kružne pile



UPOZORENJE: Zaustavite motor. Upotrijebite zaštitne rukavice.

- Za pravilno naoštavanje pile pregledajte upute isporučene s pilom.

- Proizvod i pila tijekom naoštavanja moraju imati dobru potporu.

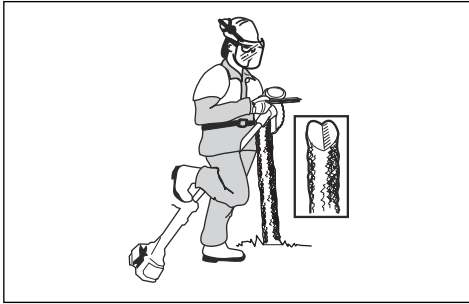

- Uporabite okruglu turpiju promjera 5,5 mm s nosačem turpije.

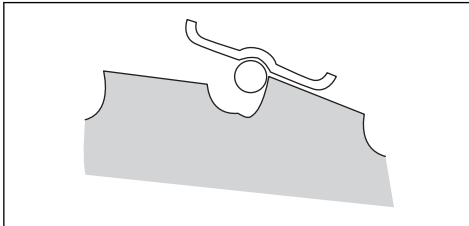

- Turpiju držite pod kutom od 15°.
- Jedan zubac kružne pile naoštrite udesno, a sljedeći ulijevo. Pogledajte sliku.

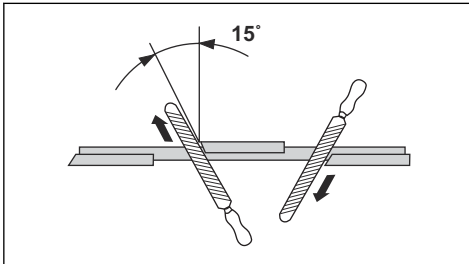

Napomena: Ako je pila jako istrošena, rubove zubaca naoštrite ravnom turpijom. Nastavite oštiti okruglom turpijom.

- Naoštrite sve rubove jednoliko kako biste održali ravnotežu pile.
- Podesite postavku pile na 1 mm pomoću preporučenog alata za postavljanje. Pogledajte upute isporučene s pilom.

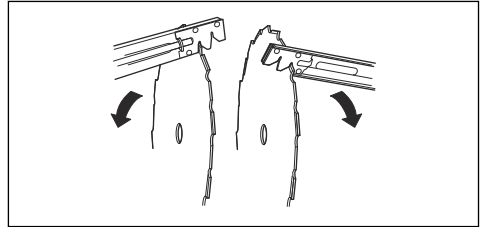

UPOZORENJE: Oštećenu pilu obavezno odbacite. Nemojte pokušavati izravnati savijenu ili iskrivljenu pilu kako biste ju ponovno upotrijebili.

Rješavanje problema

Motor se ne pokreće

Provjera	Mogući uzrok	Postupak
Sklopka za zaustavljanje.	Provjerite je li sklopka za zaustavljanje u položaju za zaustavljanje.	Sklopku za zaustavljanje zamijenite kod servisera.
Startne kopče.	Startne kopče ne mogu se slobodno pomicati.	Uklonite poklopac pokretača i očistite prostor oko startnih kopči. Pogledajte <i>Pregled proizvoda na stranici 2</i> . Zatražite pomoć od odobrenog servisera.

Provjera	Mogući uzrok	Postupak
Spremnik za gorivo.	Neispravna vrsta goriva.	Ispraznite spremnik za gorivo i ulijte ispravno gorivo.
Svjećica.	Svjećica je prljava ili mokra.	Provjerite je li svjećica suha i čista.
	Razmak elektroda svjeće nije ispravan.	Očistite svjećicu. Provjerite ispravnost razmaka između elektroda. Svjećica mora imati zaštitu od radio valova.
	Svjećica nije zategnuta.	Ispravan zazor elektroda potražite u tehničkim podacima. Zategnite svjećicu.

Motor se pokreće, no potom zaustavlja

Provjera	Mogući uzrok	Postupak
Spremnik za gorivo	Neispravna vrsta goriva.	Ispraznite spremnik za gorivo i napunite ga ispravnim gorivom.
Filtar zraka	Filtar zraka je začepljen.	Očistite filtir zraka.

Prijevoz, spremanje i zbrinjavanje

Prijevoz i skladištenje

- Ovaj proizvod i gorivo skladištite i prevozite tako da bilo kakvo curenje ili isparavanje goriva ne može doći u dodir s iskrama ili otvorenim plamenom, primjerice iz električnih strojeva, elektromotora, strujnih releja / prekidača ili grijača.
- Za skladištenje i transport goriva uvijek upotrebljavajte odobrene spremnike namijenjene za tu svrhu.
- Spremnik za gorivo mora se isprazniti ako ovaj proizvod skladištite na dulje vrijeme. Obratite se lokalnoj benzinskoj crpki kako biste saznali gdje odložiti višak goriva. Ispraznite spremnik u odgovarajuće posude te to učinite u dobro prozračenom prostoru.
- Prije dugotrajnog skladištenja pobrinite se za čišćenje proizvoda i provođenje cjelokupnog servisa.
- Transportni štitičnik obavezno se ugrađuje na rezni nastavak kada se proizvod prevozi ili skladišti.

- Proizvod učvrstite tijekom prijevoza.
- Za dugotrajno skladištenje, ako proizvod nije pod nadzorom te za provedbu svih servisnih mjera, morate uvijek ukloniti kapicu za svjećicu kako biste spriječili slučajno pokretanje motora.
- Prije skladištenja pričekajte na pražnjenje proizvoda.

Odlaganje

- Poštujte lokalne zahtjeve za reciklažu i važeće propise.
- Sve kemikalije, poput motornog ulja ili goriva, zbrinite u servisnom centru ili na prikladnoj lokaciji za zbrinjavanje.
- Ako proizvod više ne upotrebljavate, pošaljite ga distributeru tvrtke Husqvarna ili ga zbrinite na lokaciji za reciklažu.

Tehnički podaci

Tehnički podaci

	535RX	535RXT
Motor		
Zapremnina cilindra, cm ³	34,6	24,6
Provrta cilindra, mm	38,0	38,0
Hod, mm	30,5	30,5
Broj okretaja u praznom hodu, o/min	2900	2900
Preporučeni maks. broj okretaja, o/min	11.500	11.500
Broj okretaja izlazne osovine, o/min	8220	8220
Maks. snaga motora prema normi ISO 8893, kW / o/min	1,60/8400	1,6/8400
Prigušivač s katalizatorom	Da	Da
Sustav pokretanja s reguliranim brojem okretaja	Da	Da
Sustav uključivanja		
Svjećica	Champion RCJ 6Y	Champion RCJ 6Y
Razmak elektroda, mm	0,5	0,5
Sustav za gorivo i podmazivanje		
Zapremnina spremnika goriva, litre	0,6	0,6
Težina		
Bez goriva, reznog nastavka i štitnika, kg	6,1	6,7
Emisije buke ¹		
Razina jačine zvuka, mjerena u dB (A)	111	111
Razina jačine zvuka, zajamčena L _{WA} dB (A)	114	114
Razine buke ²		
Jednakoznačna razina zvuka na uhu rukovatelja, mjerena u skladu s EN ISO 11806 i ISO 22868, dB(A):		
S glavom trimera (original)	95	95
S nožem za travu (original)	95	95
Razine vibracije ³		
Jednakoznačne razine vibracija (a _{hv,eq}) na ručkama, mjerene u skladu s EN ISO 11806 i ISO 22867, m/s ² :		

¹ Emisije buke u okoliš izmjerene kao jakost zvuka (L_{WA}) u skladu s EZ direktivom 2000/14/EZ. Navedena razina jakosti zvuka izmjerena je originalnim reznim nastavkom koji daje najveću razinu. Razlika između zajamčene i izmjerene razine buke jest da zajamčena razina uključuje i raspršenje rezultata mjerenja i varijacije između različitih uređaja istog modela u skladu s Direktivom 2000/14/EZ.

² Navedeni podaci za razinu pritiska zvuka uključuju tipično statističko raspršenje (standardno odstupanje) od 1,2 dB (A).

³ Podaci o razini vibracije pokazuju tipičnu statističku disperziju (standardnu devijaciju) od 0,2 m/s².

	535RX	535RXT
S glavom trimera (original), lijevo/desno	3,0/3,4	2,4/3,1
S nožem za travu (original), lijevo/desno	3,4/4,1	2,5/2,7

Dodaci

Dodaci za 535RX

Odobreni dodaci	Vrsta dodatka	Štitnik reznog nastavka, kat. br.
Središnji otvor na noževima/rezačima, Ø 25,4 mm		
Navoj izlazne osovine M12		
Nož za travu / rezač trave	Višenamjenski 255-3 (Ø 255, 3 zupca)	537 33 16-01
	Trava, 255-4 (Ø 255, 4 zupca)	537 33 16-01
	Višenamjenski 275-4 (Ø 275, 4 zupca)	537 33 16-01
	Višenamjenski 300-3 (Ø 300, 3 zupca)	537 33 16-01
Kružna pila	Scarlet 200-22 (Ø 200, 22 zupca)	537 38 77-01
Plastične oštrice	Tricut Ø 300 mm (odvojene oštrice imaju kataloški broj 531 07 77-15)	537 33 16-01/ 537 34 94-01
Glava trimera	T35, T35 (flaks Ø 2,4 – 3,0 mm)	537 33 16-01 / 537 34 94-01
	S35 (flaks Ø 2,4 – 3,0 mm)	537 33 16-01 / 537 34 94-01
	T45x (flaks Ø 2,7 – 3,3 mm)	537 33 16-01 / 537 34 94-01
	Trimmy S II (flaks Ø 2,4 – 3,3 mm)	537 33 16-01 / 537 34 94-01
Potporni poklopac	503 89 01-02	–

Izjava o sukladnosti

EU izjava o sukladnosti

Mi, **Husqvarna AB**, SE-561 82 Huskvarna, Švedska, tel:
+46-36-146500, pod punom odgovornošću izjavljujemo
da proizvod:

Opis	Čistači šikare
Marka	Husqvarna
Vrsta/model	535RX, 535RXT
Identifikacija	Serijski brojevi iz 2022. i noviji

u potpunosti su sukladni sljedećim EU direktivama i
propisima:

Propis	Opis
2006/42/EC	„o strojevima“
2014/30/EU	„o elektromagnetskoj kompatibilnosti“
2000/14/EC	„koja se odnosi na emisije buke u okoliš“
2011/65/EU	„o ograničenoj upotrebi određenih opasnih tvari u električnoj i elektroničkoj opremi“

i primjenjuju se sljedeće norme i/ili tehničke
specifikacije:

**EN ISO 12100:2010, EN ISO 14982:2009, EN IEC
63000:2018, EN ISO 11806-1:2011**

Organizacija RISE SMP Svensk Maskinprovning AB,
Box 7035, SE-750 07 Uppsala, Sweden, provela je
dobrovoljno ispitivanje za tvrtku Husqvarna AB. Broj
certifikata: SEC/09/2135 - 535RXT, SEC/09/2134 -
535RX

RISE SMP Svensk Maskinprovning AB, Box 7035,
SE-750 07 Uppsala, Sweden, također je potvrdila
usklađenost s dodatkom V. direktive vijeća 2000/14/EG.

Huskvarna, 2022-03-10

Stefan Holmberg

Direktor odjela za istraživanje i razvoj, Upravljanje
tehnologijom

Husqvarna AB

Osoba odgovorna za tehničku dokumentaciju



Husqvarna®

www.husqvarna.com

Originalne upute



1143279-81



2022-11-07