



الغسالة (ذات الحوضين) دليل المستخدم

Washing Machine (Twin Tub) User's Manual

الطراز:

16TT6 ▲

Model:

▲ 16TT6

الرجاء قراءة هذا الدليل بعناية قبل تشغيل الجهاز،
و احتفظ به للرجوع إليه مستقبلاً.

هذه التصميم، و المواصفات عرضة للتغيير بهدف إدخال تحسينات عليها
و ذلك دون إشعار مسبق

Please read this manual carefully before operating your set.
Retain it for future reference.

Designs and specifications are subject to change for improvement
without prior notice.

ISO9001

CB



ISO9001

CB



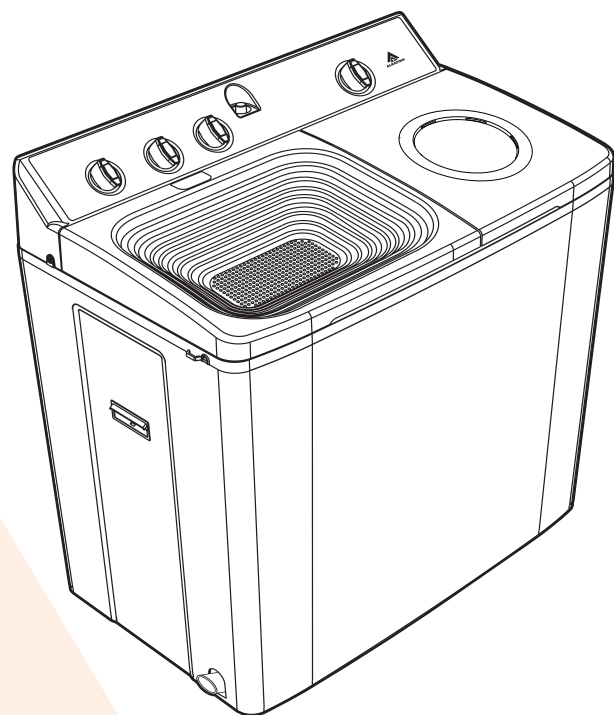

Model: 16TT6

PARTS ILLUSTRATION

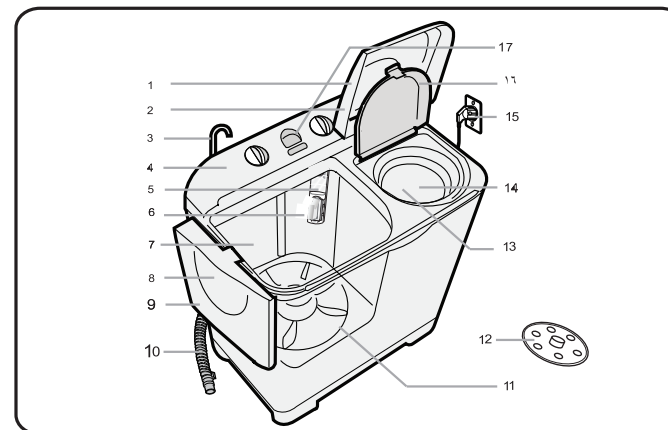

1. SPIN DRYER LID

When you open this lid while the spin basket is spinning it will be stopped immediately for safety.

2. SPIN DRYER LID AIR DRY

Some models containing on specification Air dry.

3. DRAIN HOSE

(WITH PUMP) model

4. CONTROL PANEL

See more details on the three models control panels section in page 2

5. LINT FILTER HOLDER

6. LINT FILTER

7. WASH TUB

8. WASH TUB LID

Be sure to keep the lid closed during wash

9. WASH TUB LID (Scrub lid)

(Some models have scrubs lid) scrub lid use to clean the most dirty clothes, by scrubbing clothes with detergent to get the cleanest wash.

10. DRAIN HOSE

(WITHOUT PUMP) model

11. PULSATOR

12. BALANCING (Disk) COVER

13. SPIN DRYER DRUM from PLASTIC

14. SPIN DRYER DRUM from STAINLESS STEEL (Optional)

15. POWER CORD

The plug shape may not correspond with this drawing.

16. SPIN DRYER INNER LID

17. WATER SUPPLY INLET

See more details on the three models of the water inlet on page 2.

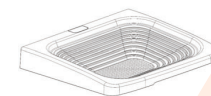

CONTROL BOARD COMPONENTS AND FUNCTION

First Model

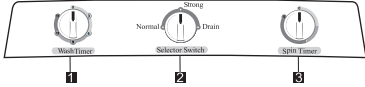

Second Model

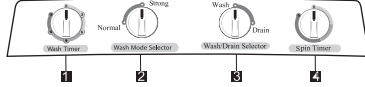

Third Model

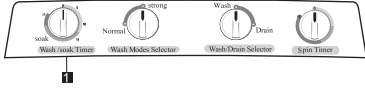

(The position of the knob and the water inlet may vary on the individual product.)



The maximum inlet water pressure: 0.3MPa
The maximum inlet water pressure: 0.2MPa

If the spin tub does not come to a stop within 15 seconds after the lid is opened, please stop using it and contact the service persons immediately for help.

The unit is not designed for operation by children, or any one with mental or physical disability or any such deficiency.



If the spin tub does not come to a stop within 15 seconds after the lid is opened, please stop using it and contact the services persons immediately for help.

- 1. WASH TIMER**
Used to set the wash time, 1-15 minutes
- 2. SELECT OR SWITCH**
Used to switch between (Normal / STRONG / DRAIN)
- 3. SPIN TIMER**
Used to set the spin time, 1-5 minutes.

- 1. WASH TIMER**
Used to set wash time, 1-15 minutes.
- 2. WASH MODES SELECTOR**
Used to switch between wash modes (Normal/Strong)
- 3. WASH/DRAIN SELECTOR**
Used to switch between wash action or start draining water.
- 4. SPIN TIMER**
Used to set the spin time 1-5 minutes

- 1. WASH / SOAK TIMER**
Used to set the wash/soak time, 35 minutes.

USED THE INTERGRATED WATER SUPPLY INLET
Intergrated water supply inlet to supply both the wash tub and the spin tub.
To switch between supplying the wash tub or the spin tub use the Wash/Spin) selectors switch

USING THE DOUBLE WATER SUPPLY INLET
Two water supply inlets.
Each tub has a separate water supply inlet.

Accessories

- Inlet hose
- Connection of water inlet hose
- Warranty Certificate
- Twin tub manual
- Balancing disk



GUIDANCE FOR SAFETY AND DURABILITY



This appliance is not intended for use by persons (including children) with reduced physical, sensory or mental capabilities, or lack of experience and knowledge, unless they have been given supervision or instruction concerning use of the appliance by a person responsible for their safety. Children should be supervised to ensure that they do not play with the appliance.

<p>Do not expose the washing machine to direct sunlight or rain.</p>	<p>Do not install the washing machine in a damp place.</p>	<p>Do not sprinkle water over the switches.</p>
<p>Let water drain away from the drain hose thoroughly.</p>	<p>When unplugging the power cord, do not hold the wire.</p>	<p>Children should be supervised to ensure that they do not play with the appliance.</p>
<p>Keep the washing machine away from fire and heat sources.</p>	<p>Do not wipe the washer with volatile materials, gasoline, etc.</p>	<p>Do not pour over 60 °C water into the tub.</p>





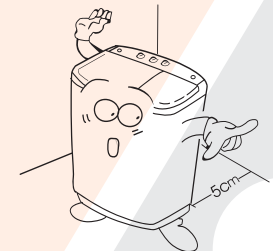

NOTE REGARDING INSTALLATION

Install on a stable, level surface.

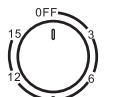
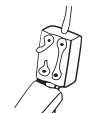
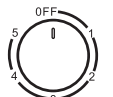
- Install the washing machine on level surface.
- Keep the washing machine more than 5cm from the wall to prevent noise while washing.

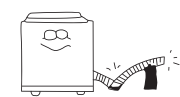

TROUBLESHOOTING

No washing	 <p>Is the wash control knob not at the "OFF" position?</p>	 <p>Power failure?</p>	
No spinning	 <p>Is the spin control knob not at the "OFF" Position?</p>	 <p>Is the lid open?</p>	 <p>Is the laundry unevenly balanced?</p>
No drain «In case no drain pump»	 <p>Is the drain hose raised?</p>	 <p>Is the drain hose twisted? Or is the threshold too high?</p>	 <p>Is the drain hose frozen?</p>
Washing is forceless	<ul style="list-style-type: none"> • Is there too much clothes • Is the V belt too loose? • Is the voltage too low? 		

If the supply cord is damaged, It must be replaced by the manufactured, Its service agent or similarly qualified persons in order to avoid hazard.

Notes for Spinning

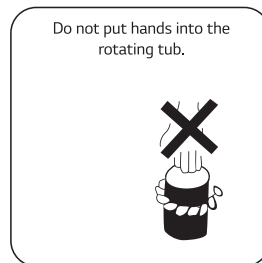
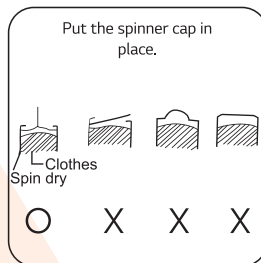
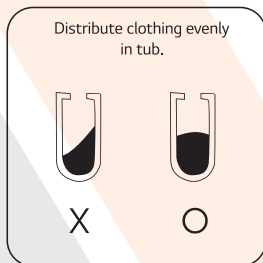

NOTE REGARDING INSTALLATION

Connect the drain hose (In case no drain pump)

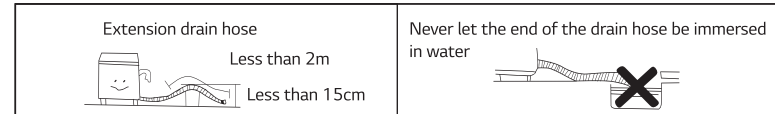

Connecting power and grounding

The grounding plug is connected to the power plug. Do not alter it

The grounding plug must be secure in the power socket.

⚠ CAUTION

- Never connect the grounding plug to a gas pipe, a tap water pipe, a phone wire, or a lightning rod.
- Do not use the machine if the power cord or plug has been damaged, to avoid electric shock or risk of fire.
- The new hose-sets supplied with the appliance are to be used and that old hose-sets should not be reused.
- Please confirm that the washing machine is not blocked by a carpet.
- After finishing the washing machine setup, the power cord can be safely touched by hand.

PREPARATION BEFORE WASH

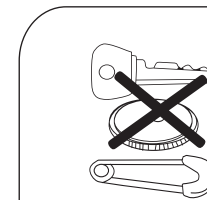

• Be sure to remove items such as keys, pins, and coins from the laundry



• Wash oily or dyed laundry separately.

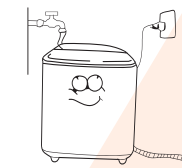

• Plug the power into the outlet

• Let down the drain hose.
< In case no drain pump >

• Place the drain hose in sink or bath < In case drain pump >

• Connect the inlet hose.



• Wash fuzzy laundry by turning it inside out

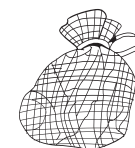

• Wash delicate clothes by wrapping them in a nylon net.

MAINTENANCE

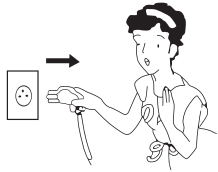

- Remove the power plug after washing.
- Wipe the washer clean and dry with a soft cloth.
- You must clean tubs after bleaching, otherwise deposit will be created.
- Remove lint filter and clean.



OPERATING INSTRUCTIONS

Washing

1. Before starting washing, check the following:
Connect the water supply hose and open the water tap.
Connect the power cord to the power supply outlet.
Lay the drain hose(A) down toward a sinkhole.

Place the drain hose(B) in sink or bath about 100 cm above the ground.

2. Set the SELECTOR SWITCH (Model no.1)
Set the WASH MODES SELECTOR (Model no.2)
to the desired wash mode.

3. Set the WASH/DRAIN SELECTOR
to "Wash" mode (Model no.2)

4. Set the water supply inlet
KNOB to WASH.

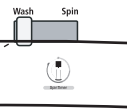
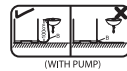
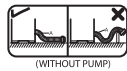

5. Load laundry in the wash tub.

6. Fill water in the wash tub
and add the detergent.

7. Set the WASH TIMER 1-15
minutes. (Model No.1, Model No.2)

8. Set the WASH TIMER
minutes. (Model No.3)

9. After washing, set the
SELECTOR SWITCH to drain (Model no.1)
WASH/DRAIN SELECTOR to drain (Model no.2)

OPERATING INSTRUCTIONS

Rinsing

1. Set the SELECTOR SWITCH to "NORMAL".
(Model no.1)
Set the WASH/DRAIN SWITCH to "WASH"
(Model no.2)

2. Supply the proper amount of water as not to
overflow the top of the washing tub.

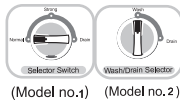

(Model no.1) (Model no.2)

3. Set the WASH TIMER 2-3 minutes.
4. Then drain the water by setting
SELECTOR SWITCH to drain (Model no.1)
WASH/DRAIN SELECTOR to drain (Model no.2)
5. Repeat this cycle until drain water is clean. (2-3 cycles)
6. In case no drain pump.
- Be sure to lay the drain hose down.
7. In case drain pump.
- Be sure to place the drain hose in sink or bath.

Over flow rings

1. Keep supplying water
Adjust water pressure to ensure that the
amount of water supplied does not exceed the drained water.

2. Set the WASH TIMER s-s minutes.

3. As soon as the WASH TIMER shuts off, turn off the water tap.

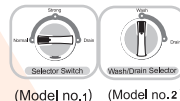

(Model no.1) (Model no.2)

4. Then drain the water by setting
SELECTOR SWITCH to drain (Model no.1)
WASH/DRAIN SELECTOR to drain
5. In case no drain pump.
- Be sure to lay the drain hose down.
6. In case drain pump.
Be sure to place the drain hose in sink or bath.



(Model no.1, Model no.2)



(Model no.3)

TO DRY CLOTHES

1. Transfer the clothes into the spin basket and
arrange the clothes evenly.



2. Be sure to attach the balancing cover and close
the inner lid.

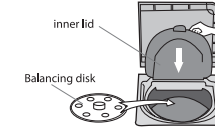

3. Close the spin dryer lid.

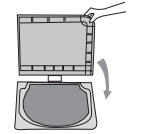

4. Set the SPIN TIMER-5minutes.



SPIN DRY TIME

Type of Clothes	Spin-drying time
Shirts(synthetic)	1-2 min
Undershirts	3-5 min
Work clothes	5 min

WASHING TIME

KINDS OF CLOTHING	WASHING TIME	WASHING SELECTION
Extremely solid heavy fabric	10 to 15minutes	STRONG
Linen,cotton,etc.	8 to 10minutes	
Ordinary clothes (Socks,etc)	7 minutes	NORMAL
Slightly solid synthetic fiber	2 to 5 minutes	
100% wool,mixed wool knitting, thin synthetic fiber with tags indicating hand washing	2 to 5 minutes	

SOAK TIME <in case of soak time>

KINDS OF CLOTHING	SOAK TIME
Clothes severe dirt and contain stains	35 to 15 minutes

in order to ensure safety, when the spin dry beings, you must turn off the tap

□ If the washing machine has a drain pump, please pay attention to the following details. □

1. The operation of the washing machine with drain pump is the same as the one without drain pump.
2. When the wash selector is turned to the Drain position the pump begins in drain water.
3. When the spin timer is turned, the spin tub begins rotating, The pump begins working at the same time.
4. You should not hang the drain hose higher than 1 meter or the pump may not work normally.
5. Sometimes you will find that the pump is working but there is no water drained away. This is not a problem. Move the drain hose down.
6. When draining is complete, turn off the power.

إرشادات الصيانة

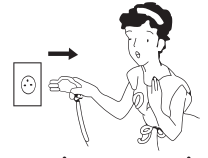

إرشادات التشغيل

الغسل

- 1- قبل بدء عملية الغسل، تحقق مما يلي:
 - وصل خرطوم دخول الماء وفتح الصنبور
 - ضع خرطوم التصريف (أ) لأسفل باتجاه البالوعة.
 - تأكد من وضع خرطوم التصريف (ب) في الحوض بعمق 100 سم عن الأرض.
- 2- اضبط مفتاح الاختيار (الموديل الأول) على الوضع المطلوب (قوي/عادي)
- 3- اضبط مفتاح غسل/تصريف (الموديل الثاني) على وضع الغسل
- 4- اضبط مفتاح منفذ إمداد المياه على وضع الغسل



تعليمات التشغيل:

الشطف

- 1- اضبط مفتاح الاختيار على عادي (الموديل الأول).
- 2- قم بوضع كمية مناسبة من الماء بحيث لا يتدفق الماء من أعلى حوض الغسل.



1. استمر في تزويد الماء
- اضبط ضغط الماء بحيث لا تزيد كمية الماء الداخل عن الماء المصروف.
2. اضبط مؤقت الغسل من 6 إلى 8 دقائق.
3. بمجرد توقف مؤقت الغسل، أغلق صنبور الماء.



- قم بفصل القابس من المقبس الكهربائي فور الانتهاء من الغسيل.
- جفف الغسالة ونظفها بقطعة قماش ناعمة.
- يجب تنظيف الأحواض بعد استخدام المبيضات، وإلا سوف تتراكم بقايا هذه المواد داخل الغسالة.
- قم بنزع فلتر الوبر والخيوط ونظفها.



5- ضع الغسيل في حوض الغسل

6- قم بملء حوض الغسل بالماء وأضف المسحوق

7- اضبط مؤقت الغسيل من 1 إلى 15 دقيقة. (الموديل الأول-الموديل الثاني)

8- اضبط مؤقت الغسيل/نقع من 1 إلى 35 دقيقة (الموديل الثالث)

9- اضبط مفتاح الاختيار (الموديل الأول) اضبط مفتاح غسل/تصريف (الموديل الثاني) على وضع تصريف المياه بعد الغسل



3. اضبط مؤقت الغسل من 2 إلى 3 دقائق.
4. اضبط مفتاح الاختيار (الموديل الأول) على وضع تصريف المياه.
5. كرر هذه الدورة حتى يصبح الماء نظيفاً (من 2 إلى 3 دورات)
6. في حالة عدم وجود مضخة تصريف.
7. تأكد من وضع خرطوم التصريف لأسفل.
7. في حالة وجود مضخة تصريف.
- تأكد من وضع خرطوم التصريف في الحوض.

4. اضبط مفتاح الاختيار (الموديل الأول) على وضع تصريف المياه
5. في حالة عدم وجود مضخة تصريف.
- 6- تأكد من وضع خرطوم التصريف لأسفل.
- تأكد من وضع خرطوم التصريف في الحوض.

التجفيف

1- انقل الملابس إلى حلة العصر وقم بترتيبها على نحو متساوي.



2- تأكد من وضع غطاء الاتزان وإغلاق الباب الداخلي

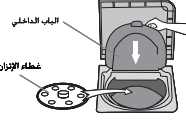

وقت التجفيف

وقت الغسيل

وقت النقع في حالة وجود مؤقت نقع

3- أغلق باب حلة العصر

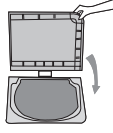

4- اضبط مؤقت العصر من 1-5 دقائق.



تأخير العصر

وقت التجفيف	نوع الملابس
1-2 دقيقة	قمم/صان (مواد اصطناعية)
3-5 دقيقة	ملابس داخلية
5 دقائق	ملابس العمل

أنواع الملابس	وقت الغسيل	اختيار الغسيل
أقمشة متماسكة وثقيلة بدرجة شديدة	من 10 إلى 15 دقيقة	قوي
الكتان، القطن، وغيرها	من 8 إلى 10 دقائق	
الملابس العادية والخفيفة	7 دقائق	
أقمشة اصطناعية متماسكة قليلاً	من 2 إلى 5 دقائق	ضعيف
100% صوف ممزوج، أقمشة اصطناعية رقيقة ذات علامات تدل على غسلها باليد	من 2 إلى 5 دقائق	

واع الملابس	وقت النقع
أقمشة شديدة الاتساخ وبها بقع	من 35 إلى 15 دقيقة

لضمان الأمان، يجب إغلاق صنبور المياه عند بدء عمل دوار التجفيف، "إذا كانت الغسالة مزودة بمضخة لتصريف المياه، يرجى الانتباه للتفاصيل الآتية:"

1. إن تشغيل الغسالة المزودة بمضخة تصريف المياه مشابهة للغسالات التي ليس بها مضخة تصريف المياه.
2. يتم وضع مفتاح الغسيل على وضعية تصريف المياه ستبدأ المضخة في تصريف المياه.
3. عند تشغيل مؤقت الدوران، يبدأ حوض الدوران في اللف، تبدأ المضخة في العمل في نفس الوقت.
4. لا يجب تعليق خرطوم تصريف المياه أعلى من متر واحد، وإلا لا تعمل المضخة بشكل عادي.
5. في بعض الأحيان سوف تجد أن المضخة تعمل، ولكن لا يوجد تصريف المياه. هذه ليست مشكلة، قم بانزلال خرطوم تصريف المياه إلى أسفل.
6. عند انتهاء عملية تصريف المياه، افصل التيار الكهربائي.

ملاحظات تتعلق بالتركيب

قم بتوصيل خرطوم تصريف المياه
(في حال عدم وجود مضخة تصريف)

امتداد خرطوم تصريف المياه أقل من 2 متر أقل من 15 سم	لا تدع خرطوم تصريف المياه مغموراً بالمياه مطلقاً
---	--

التوصيل بالتيار الكهربائي

يجب توصيل القابس الأرضي
بالقابس الكهربائي ولا يجب تغييره.

يجب أن يكون القابس الأرضي في
وضعية آمنة في المقبس الكهربائي.



تنبيهات:

- احذر توصيل القابس الأرضي بأنبوب غاز، أو بأنبوب مياه الصنبور، أو سلك الهاتف، أو سلك إضاءة.
- لا تستخدم الغسالة إذا كان سلك التيار الكهربائي أو القابس تالفاً، وذلك لتجنب التعرض لصدمة كهربائية أو حدوث حريق.
- يجب استخدام طقم الخراطيم الجديدة التي تأتي مع الغسالة، ولا يجب استخدام الخراطيم القديمة.
- يرجى التأكد أن الأرضية لا تسبب أية إعاقة للغسالة.

يجب التأكد من إزالة بعض الأشياء مثل المفاتيح والمسامير والعملات المعدنية قبل غسل الملابس	يجب غسل الملابس الملوثة بالدهون أو الأضباغ بشكل منفصل
اقلب الملابس الوبرية على وجهها الداخلي	اغسل الملابس الرقيقة بوضعها في شبكة مصوغة من النايلون

<ul style="list-style-type: none"> • ضع القابس في المقبس الكهربائي • قم بوضع خرطوم تصريف المياه على الأرضية "في حال عدم وجود مضخة تصريف" • قم بوضع خرطوم التصريف في الحوض "في حال عدم وجود مضخة تصريف" • قم بتوصيل خرطوم مدخل المياه

بعض المشاكل الفنية وطرق حلها

المشاكل الفنية	طريقة الفحص والحل
الغسالة لا تغسل	هل الجهاز غير متصل بالتيار الكهربائي؟ هل مفتاح التحكم في الغسيل على وضعية الإغلاق؟
حلة العصر لا تعمل	هل الغسالة في وضعية غير مستوية؟ هل غطاء حوض العصر مفتوح؟ هل مفتاح التحكم في العصر على وضعية الإغلاق؟
لا يوجد تصريف للمياه "في حال عدم وجود مضخة للتصريف"	هل خرطوم التصريف مرفوع إلى أعلى؟ هل خرطوم التصريف متلف حول بعضه؟ هل خرطوم التصريف متجهد؟
أداء الغسالة ضعيف	<ul style="list-style-type: none"> • هل الغسالة ممتلئة بشكل كبير بالملابس؟ • هل الحزام مرتخي؟ • هل التيار الكهربائي ضعيف؟

في حال تلف سلك الطاقة، يجب استبداله من قبل الجهة المصنعة أو مركز الخدمة المعتمد أو شخص مؤهل بنفس الدرجة وذلك تجنباً للمخاطر.

صائم تتعلق بدوران حلة العصر

قم بتوزيع الملابس بشكل متساوي في الحوض	ضع غطاء الاتزان في مكانه الصحيح	لا تضع يدك في الحوض أثناء الدوران

مكونات لوحة المفاتيح التحكم ووظائفها

هذا الجهاز غير مخصص للاستخدام من قبل الأشخاص (بما في ذلك الأطفال) من ذوي الاحتياجات الخاصة، أو ممن يفتقدون للخبرة والمعرفة، إلا إذا تم تحت الإشراف، أو بموجب تعليمات تتعلق باستخدام الجهاز من قبل شخص مسؤول عن سلامتهم. ويجب مراقبة الأطفال لضمان عدم العبث بالجهاز. ⚠️

لا تعرض الغسالة لضوء الشمس المباشر أو المطر.	لا تقم بتركيب الغسالة في مكان رطب.	لا تقم بفرش المياه على المفاتيح.
لا تعرض الغسالة لضوء الشمس المباشر أو المطر.	عند القيام بفصل المقبس من التيار الكهربائي، يجب الإمساك بقياس الكهرباء وليس من السلك.	يجب مراقبة الأطفال لضمان عدم العبث بالجهاز.
يجب إبعاد الغسالة عن مصدر النار والحرارة.	لا تقم بمسح الغسالة بمواد صابرة مثل البنزين أو ما شابه ذلك.	لا تقم بسكب مياه الحوض تزيد درجة حرارتها عن 60 درجة مئوية.

ملاحظات تتعلق بالتركيب

قم بتركيب الغسالة على سطح ثابت.

- قم بتركيب الغسالة على أرض مستوية.
- اجعل الغسالة بعيدة عن الجدار مسافة لا تقل عن 5 سم، للحد من الإزعاج أثناء التشغيل.

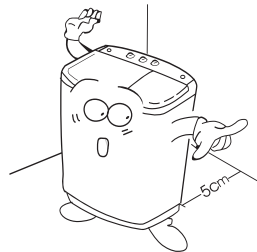
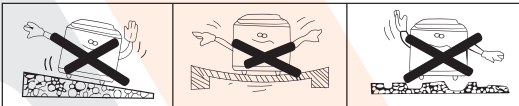

مكونات لوحة المفاتيح التحكم ووظائفها

- 3- مؤقت العصر لضبط زمن العصر من 1-5 دقائق.
- 3- مفتاح غسل/تصريف لتشغيل الغسيل أو تصريف المياه.
- 4- مؤقت العصر لضبط زمن العصر من 1-5 دقائق.

- 1- مؤقت الغسيل لضبط زمن الغسيل من 1-15 دقيقة
- 2- مفتاح الاختيار للاختيار والتحويل بين (عادي/ قوي/ تصريف)

- 1- مؤقت الغسيل لضبط زمن الغسيل من 1-15 دقيقة
- 2- مفتاح اختيار أوضاع الغسيل للاختيار والتحويل بين (عادي/ قوي) حسب لنوع الملابس
- 1- مؤقت الغسيل/نقع لضبط زمن الغسيل 35 دقيقة تكلمه فترات نقع

- كيفية استخدام مدخل المياه المشترك
مدخل مياه موحد لكل من حوض الغسيل وحوض العصر
كيفية استخدام مدخل المياه المزدوج
مدخل مياه منفصل لكل من حوض الغسيل وحوض العصر

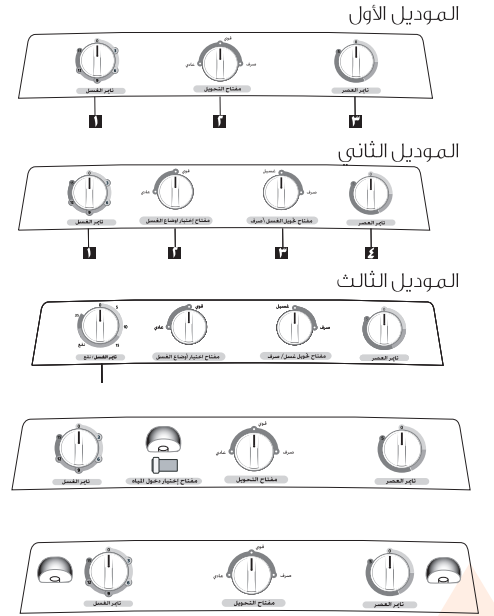

(قد يختلف موقع المفاتيح ومدخل المياه حسب المنتج)

الملاحظات:

- خرطوم دخول المياه
- وصلة خرطوم دخول المياه
- شهادة الضمان
- دليل المستخدم
- غطاء الأتزان

⚠️ أقصى حد للضغط من مدخل المياه: 0.3 ميغا باسكال
أقل حد للضغط من مدخل المياه: 0.2 ميغا باسكال

لا يجوز تشغيل الجهاز من قبل الأطفال أو أي شخص من ذوي الإعاقة العقلية أو البدنية أو ما شابه

⚠️ إذا لم يتوقف حوض العصر في غضون 10 ثواني بعد فتح الغطاء يرجى التوقف عن استخدامه والاتصال بمركز الخدمة المعتمد للحصول على المساعدة

وصف الأجزاء

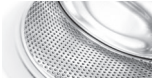
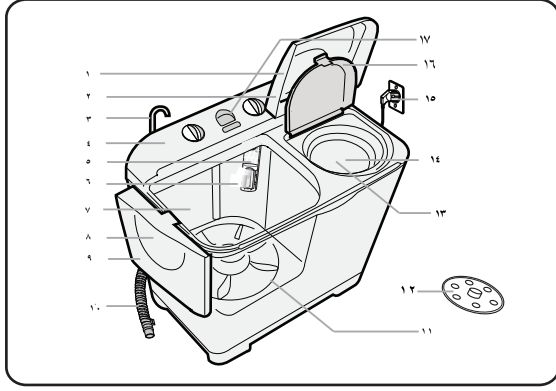

- 9- باب حوض الغسل (لوح الدعك)
(للموديلات التي تضم الدعك)
إمكانية دك الغسيل الأكثر اتساخ بالمسحوق
في باب الدعك والذي تم تصميمه خصيصا
للحصول على غسيل أكثر نظافة
- 10- خرطوم التصريف
(للموديلات بدون مضخة)
- 11- مروحة الغسل
- 12- غطاء (قرص) الإتران
- 13- حلة العصر البلاستيكية
- 14- حلة العصر ستانلس استيل (اختياري).
- 15- قابس (فيشة) توصيل التيار الكهربائي
قد يختلف شكل القابس عن الصورة
- 16- الغطاء الداخلي لحلة العصر
- 17- مدخل المياه (انظر ص 2 للمزيد من
التفاصيل)

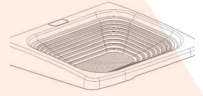

- 1- باب حوض العصر
عند فتح هذا الباب أثناء دوران حلة العصر
ستتوقف للحماية
- 2- باب حوض العصر ايردرأي (الموديلات التي
تضم خاصية الايردرأي)
- 3- خرطوم التصريف
(للموديلات مع مضخة)
- 4- لوحة التحكم
- انظر ص 2 للمزيد من التفاصيل
- 5- حامل فلتر الوبر
- 6- فلتر الوبر
- 7- حوض الغسل
- 8- باب حوض الغسل
يجب الإنتباه لغلاق الباب أثناء الغسل

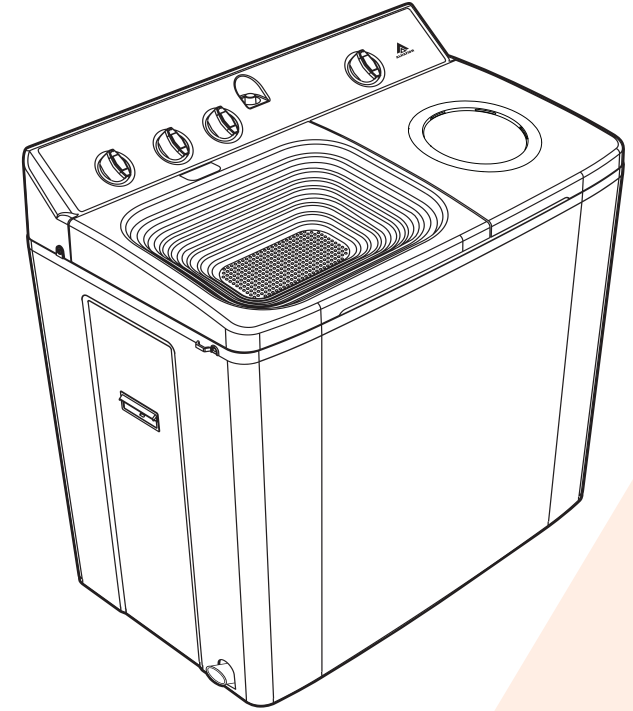

الطرز: 16TT6