



ثلاجة

ضاغط انفيرتر

دليل المستخدم

الموديل:

- TMN680W1 ▲
- TMN680SS2 ▲
- TMN680SB3 ▲

الرجاء قراءة هذا الدليل بعناية قبل تشغيل الجهاز،
و احتفظ به للرجوع إليه مستقبلا.

هذه التصاميم و المواصفات عرضة للتغيير بهدف إدخال تحسينات عليها
و ذلك دون إشعار مسبق.

ISO9001 CB



Refrigerator

Inverter Compressor

User's Manual

Models:

- ▲ TMN680W1
- ▲ TMN680SS2
- ▲ TMN680SB3

Please read this manual carefully before operating your set.
Retain it for future reference.

Designs and specifications are subject to change for improvement
without prior notice.

ISO9001 CB



1. Safety Information2-6
2. Overview 7
3. Installation8-12
4. Daily Use13-19

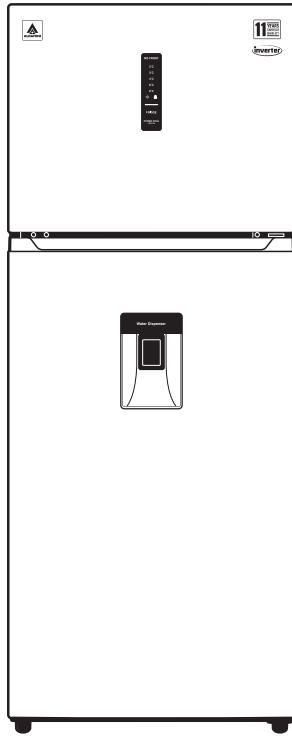

**Models: TMN680W1
TMN680SS2
TMN680SB3**

In the interest of your safety and to ensure the correct use, before installing and first using the appliance, read this user manual carefully, including its hints and warnings. To avoid unnecessary mistakes and accidents, it is important to ensure that all people using the appliance are thoroughly familiar with its operation and safety features. Save these instructions and make sure that they remain with the appliance if it is moved or sold, so that everyone using it through its life will be properly informed on appliance use and safety. For the safety of life and property keep the precautions of these user's instructions as the manufacturer is not responsible for damages caused by omission.

Children and vulnerable people safety

- This appliance can be used by children aged from 8 years and above and persons with reduced physical, sensory or mental capabilities or lack of experience and knowledge if they have been given supervision or instruction concerning use of the appliance in a safe way and understand the hazards involved.
- Children should be supervised to ensure that they do not play with the appliance.
- Keep all packaging well away from children. There is risk of suffocation.
- If you are discarding the appliance pull the plug out of the socket, cut the connection cable (as close to the appliance as you can) and remove the door to prevent playing children to suffer electric shock or to close themselves into it.
- If this appliance featuring magnetic door seals is to replace an older appliance having a spring lock (latch) on the door or lid, be sure to make that spring lock unusable before you discard the old appliance.
This will prevent it from becoming a death trap for a child.

General Safety

- ⚠ WARNING! Keep ventilation openings, in the appliance enclosure or in the built-in structure, clear of obstruction.
- ⚠ WARNING! Do not use mechanical devices or other means to accelerate the defrosting process, other than those recommended by the manufacturer.
- ⚠ WARNING! Do not damage the refrigerant circuit.
- ⚠ WARNING! Do not use other electrical appliances (such as ice cream makers) inside of refrigerating appliances, unless they are approved for this purpose by the manufacturer.
WARNING! Do not touch the light bulb if it has been on for a long period of time because it could be very hot. ¹⁾

- Do not store explosive substances such as aerosol cans with a flammable propellant in this appliance.
- The refrigerant isobutane (R600a) is contained within the refrigerant circuit of the appliance, a natural gas with a high level of environmental compatibility, which is nevertheless flammable.
- During transportation and installation of the appliance, be certain that none of the components of the refrigerant circuit become damaged.
 - avoid open flames and sources of ignition
 - thoroughly ventilate the room in which the appliance is situated.
- It is dangerous to alter the specifications or modify this product in any way. Any damage to the cord may cause a short circuit, fire and/or electric shock.
- This appliance is intended to be used in household and similar applications such as- staff kitchen areas in shops, offices and other working environments;
 - farm houses and by clients in hotels, motels and other residential type environments;
 - bed and breakfast type environments;
 - catering and similar non-retail applications.

⚠ WARNING! Any electrical components (plug, power cord, compressor and etc.) must be replaced by a certified service agent or qualified service personnel.

⚠ WARNING! The light bulb supplied with this appliance is a "special use lamp bulb" usable only with the appliance supplied. This "special use lamp" is not usable for domestic lighting. ¹⁾

- Power cord must not be lengthened.
- Make sure that the power plug is not squashed or damaged by the back of the appliance. A squashed or damaged power plug may overheat and cause a fire.
- Make sure that you can come to the mains plug of the appliance.
- Do not pull the mains cable.
- If the power plug socket is loose, do not insert the power plug. There is a risk of electric shock or fire.
- You must not operate the appliance without the lamp.
- This appliance is heavy. Care should be taken when moving it.
- Do not remove nor touch items from the freezer compartment if your hands are damp/wet, as this could cause skin abrasions or frost/freezer burns.
- Avoid prolonged exposure of the appliance to direct sunlight.

⚠ WARNING! When positioning the appliance, ensure the supply cord is not trapped or damaged.

⚠ WARNING! Do not locate the multiple portable socket -outlets or portable power supplies at the rear of the appliance.

¹⁾ If there is a light in the compartment.

Daily use

- Do not put hot on the plastic parts in the appliance.
- Do not place food products directly against the rear wall.
- Frozen food must not be re-frozen once it has been thawed out.¹⁾
- Store pre-packed frozen food in accordance with the frozen food ,manufactures instructions.¹⁾
- Appliances manufactures storage recommendations should be strictly adhered to. Refer to relevant instructions.
- Do not place carbonated of fizzy drinks in the freezer compartment as it creates pressure on the container, which may cause it to explode, resulting in damage to the appliance.¹⁾
- Ice lollies can cause frost burns if consumed straight from the appliance.¹⁾

Care and cleaning

- Before maintenance, switch off the appliance and disconnect the mains plug from the mains socket.
- Do not clean the appliance with metal objects.
- Do not use sharp objects to remove frost from the appliance. Use a plastic scraper.¹⁾
- Regularly examine the drain in the refrigerator for defrosted water. If necessary, clean the drain. If the drain is blocked, water will collect in te bottom of the appliance.²⁾

Installation

Important! For electrical connection carefully follow the instructions given in specific paragraphs.

- Unpack the appliance and check if there are damages on it. Do not connect the appliance if it is damaged. Report possible damages immediately to the place you bought it. In that case retain packing.
- It is advisable to wait at least four hours before connecting the appliance to allow the oil to flow back in the compressor.
- Adequate air circulation should be around the appliance, lacking this leads to overheating. To achieve sufficient ventilation follow the instructions relevant to installation.
- Wherever possible the spacers of the product should be against a wall to avoid touching or catching warm parts (compressor, con-denser) to prevent possible burn.
- The appliance must not be located close to radiators or cookers.
- Make sure that the mains plug is accessible after the installation of the appliance.

Service

- Any electrical work required to do the servicing of the appliance should be carried out by a qualified electrician or competent person.
- This product must be serviced by an authorized Service Center, and only genuine spare parts must be used.

1) If there is a freezer compartment.

2) If there is a fresh-food storage compartment.

Energy saving

- Don't put hot food in the appliance;
- Don't pack food close together as this prevents air circulating;
- Make sure food don't touch the back of the compartment(s);
- If electricity goes off, don't open the door(s);
- Don't open the door(s) frequently;
- Don't keep the door(s) open for too long time;
- Don't set the thermostat on exceeding cold temperatures;
- Some accessories, such as drawers, can be removed to get larger storage volume and lower energy consumption.

Environment Protection

☑ This appliance does not contain gasses which could damage the ozone layer, in either its refrigerant circuit or insulation materials. The appliance shall not be discarded together with the urban refuse and rubbish. The insulation foam contains flammable gases: the appliance shall be disposed according to the appliance regulations to obtain from your local authorities. Avoid damaging the cooling unit, especially the heat exchanger. The materials used on this appliance marked by the symbol ♻ are recyclable.



The symbol on the product or on its packaging indicates that this product may not be treated as household waste. Instead it should be taken to the appropriate collection point for therecycling of electrical and electronic equipment. By ensuring this product is disposed of correctly, you will help prevent potential negative consequences for the environment and human health, which could otherwise be caused by inappropriate waste handling of this product. For more detailed information about recycling of this product, please contact your local council, your household waste disposal service or the shop where you purchased the product.

Packaging materials

The materials with the symbol ♻ are recyclable. Dispose the packaging in a suitable collection containers to recycle it.

Disposal of the appliance

1. Disconnect the mains plug from the mains socket.
2. Cut off the mains cable and discard it.



Warning: Risk of fire / flammable materials

Overview

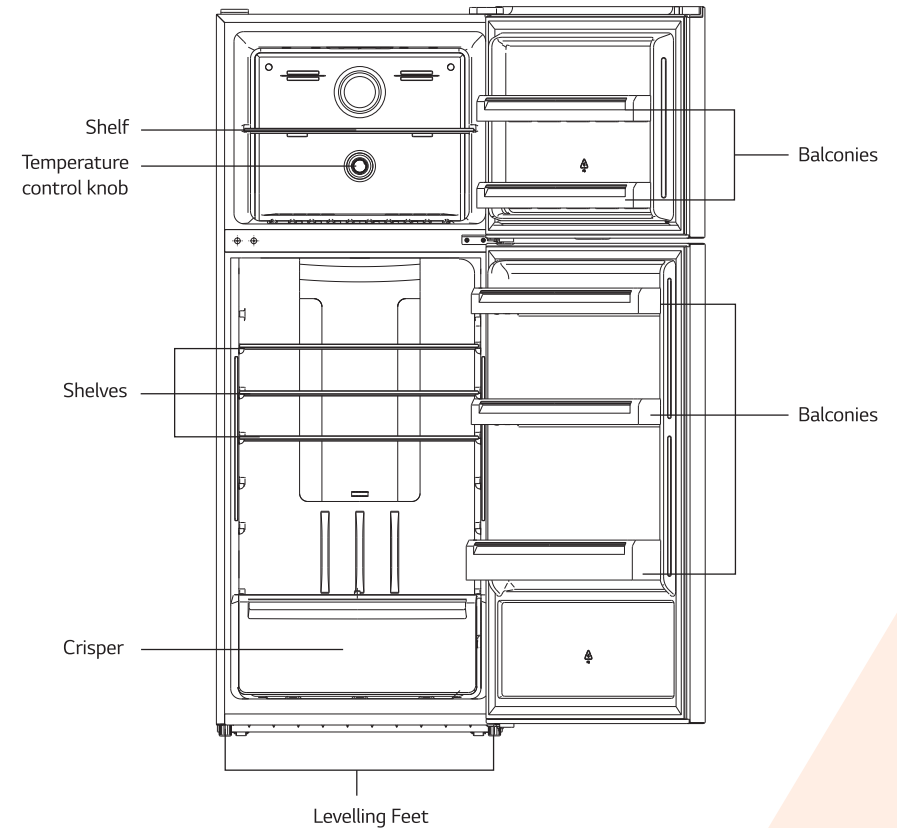

Note: Above picture is for reference only. The actual appliance maybe slightly different.

Installation

Door Reversibility

Before reversing the door, please be prepared below tools and material: straight screwdriver, cross screwdriver, spanner and the components included in the poly bag:

left hinge x1 left hinge cover x1 left middle stopper x2 Left middle stopper metal block x2



1. Close upper door, take out the screw from the top hinge covers by cross screwdriver. Take off hinge cover, disconnect the terminal, then unscrew top hinge and take off upper door.

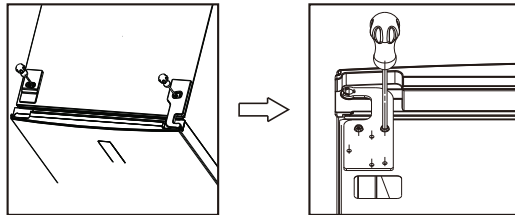

2. Please unwrap and take off plastic cover and wire sleeve by straight screwdriver. Please be careful of the wire inside. Then move wire with connector to another side and install wire sleeve to another side and fix cover back.

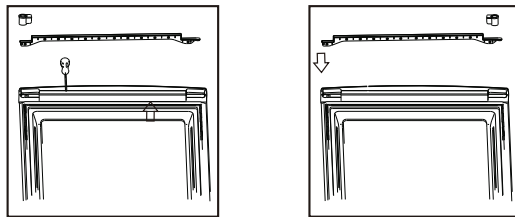

3. Unscrew from the middle hinge by cross screwdriver, then take off the lower door.

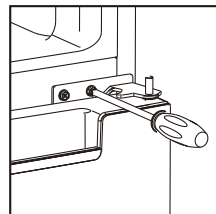

4. Laying down the refrigerator, take out the adjusting feet as below, then unscrew the lower hinge by cross screwdriver.

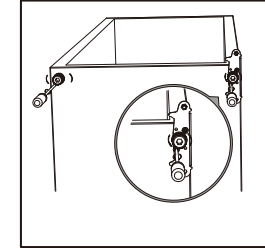

5. Unscrew and remove the bottom hinge pin, turn the bracket over and replace it.

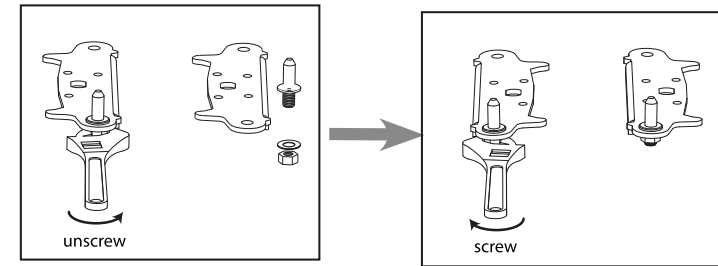

6. Refit the bracket fitting the bottom hinge pin. Replace both adjustable feet. Transfer the low door to the property position.

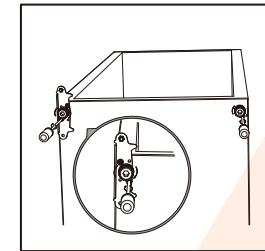

7. Unscrew right middle stopper with metal block from bottom of upper door. And then install left middle stopper and metal block in left side of bottom of upper door. (The same operation as for lower door.)

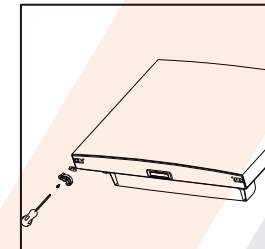
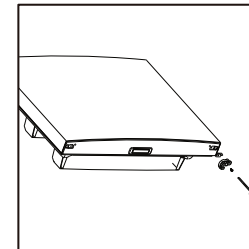

8. Make the middle hinge reverse the direction 180C, then transfer it to the left property position. Make the middle hinge pin in the upper hole of the lower door, then tight the screws.

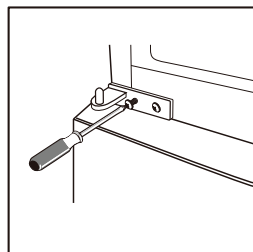

9. Install the upper door, fix the upper door hinge onto the cabinet and connect the wire.

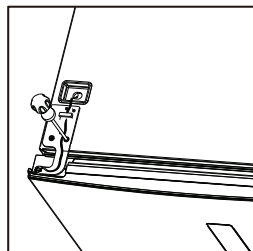

10. Take left hinge cover from accessory bag and install it with top hinge. Then install hole cover at right side.

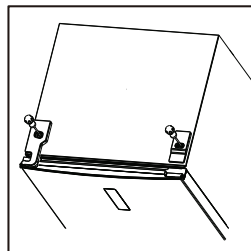

- Space Requirement
- Select a location without direct exposure to sunlight;
- Select a location with enough space for the refrigerator doors to open easily;
- Select a location with level (or nearly level) flooring;
- Allow sufficient space to install the refrigerator on flat surface;
- Allow clearance to the right, left, back and top when installing. This will help reduce power consumption and keep your energy bills lower.

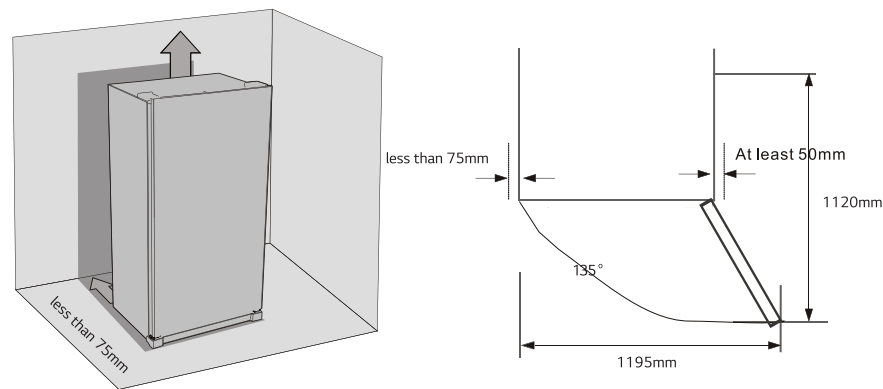

Moving the refrigerator freezer

- Unplug the power plug and cut off the power.
- Remove all food from the refrigerator.
- Use tape to fix moving parts such as refrigerator shelves, fruit and vegetable boxes and drawers.
- Close the refrigerator door tightly and secure it with tape to prevent it from being opened when moving.
- When handling, the maximum inclination angle should not exceed 45°, so as to avoid the failure of the refrigeration system.
- In order to avoid scratching the floor, the feet of the refrigerator should be wrapped in advance, and it is forbidden to forcibly move the refrigerator.
- Do not hold the refrigerator door, top cover and various pipes when moving.



Do not put the refrigerator upside down.

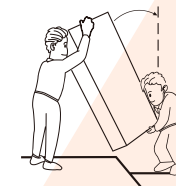

less than 45°

Levelling the refrigerator

To do this adjust the two levelling feet at front of the unit.

If the unit is not level, the doors and magnetic seal alignments will not be covered properly.

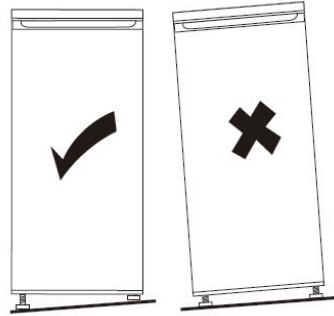

Positioning

Install this appliance at a location where the ambient temperature corresponds to the climate class indicated on the rating plate of the appliance:

Climate	Ambient temperature
SN	+10°C + 32°C
N	+16°C + 32°C
ST	+16°C + 38°C
T	+16°C + 43°C

Location

The appliance should be installed well away from sources of heat such as radiators, boilers, direct sunlight etc. Ensure that air can circulate freely around the back of the cabinet. To ensure best performance, if the appliance is positioned below an overhanging wall unit, the minimum distance between the top of the cabinet and the wall unit must be from 70mm to 75mm. Ideally, however, the appliance should not be positioned below overhanging wall units. Accurate leveling is ensured or more adjustable feet at the base of the cabinet.

Warning! It must be possible to disconnect the appliance from the mains power supply; the plug must therefore be easily accessible after installation.

Daily Use

Using the Control Panel

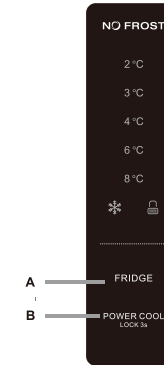

Key operation:

- A. Temperature Control of Fridge Compartment
- B. Power Cool/ Locking / Unlocking

Operating condition:

- The control panel is 100% lit up for 3 seconds, which operates exactly as per the setting (mode and temperature) before the power off. The system will be automatically locked 2 seconds after the last key operation. After locking, the light of the panel would be out 60 seconds after the last key operation.
- Both preset temperatures of fridge compartment would be shown on the display.

Display:

- The panel will be lit up once the door of fridge compartment or freezer compartment is opened. (one door signal is sensed at a time)
- The panel will be lit up by any key operation whereas the light would be out 1 minutes after the last operation.

Display during normal operation

- Temperature Display of the Fridge Compartment: Indicating the temperature of the current setting.

Illustration of the key:

Temperature Control of the Fridge Compartment

This key is workable both in User Defined Mode as well as Super Mode. After entering the temperature control of the fridge compartment, this key flashes. By touching the key consecutively, the temperature would change in a circle of "2°C, 3°C, 4°C, 6°C, 8°C", after which 5-second flashing means the selection of temperature is settled.

Power Cool / Locking / Unlocking

- Power Cool: Touch this key to Enter / Exit Power Cool Mode In the state of "Unlocking" When enter it, the indicator  light and Automatic exit after N operation in 3 hours.
- Long Press to Enter / Exit Locking Mode

-Unlocking: Press for 3 seconds in the mode of locking, all the keys would be unlocked after the a beep.
-Locking: Press for 3 seconds in the mode of unlocking, all the keys would be locked after the a beep.

Press button short beep after per press button
All buttons will only valid under unlock mode.

Lock function
N operation in 60 sec will lock the display automatically.

Using the Control Panel
Freezer compartment Temperature Setting

- Plug on your appliance. The internal temperature is controlled by a sensor. There are 3 settings: SUMMER, RECOMMENDED and WINTER.
- The appliance may not operate at the correct temperature if it is in a particularly hot or if you open the door often.

Important!
Usually we advise the user set the temperature control knob at "NORMAL" or "RECOMMENDED". Set the temperature control knob at "SUMMER" in summer or hot days.
If the ambient temperature is very high (above 43°C), consider adjusting it to the dotted line on the left. Set the temperature control knob at "WINTER" in winter or cold days.
If the ambient temperature is very low (below 10°C), consider adjusting it to the dotted line on the right.

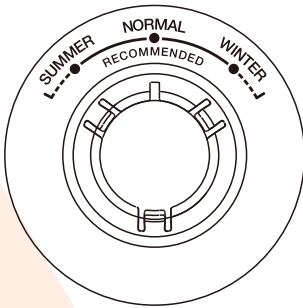

Before using the water dispenser for the first time, remove and clean the water tank located inside the refrigeration compartment.

1. Lift and remove the tank balcony.

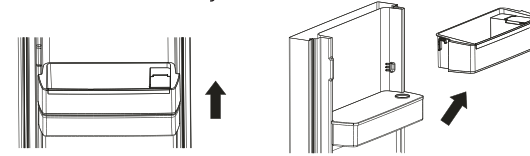

2. Remove the water tank. Detach the top cover and wash and clean both the tank and the cover.

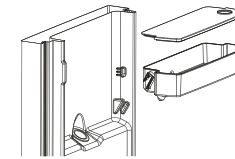

3. After cleaning, reposition water tank, cover and tank balcony as below:

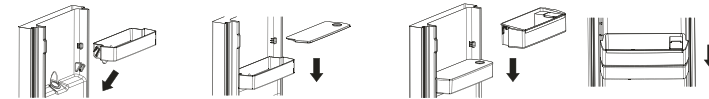

4. Clean the dispenser lever outside the refrigerator door.

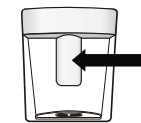

Filling the water tank

1. Open the small lid in the top of the tank balcony.
2. Fill the water tank with drinkable water up to the 3.5L line.
3. Close the lid. Ensure it is firmly shut.

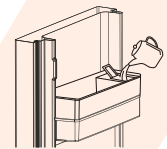

Dispensing water

Push the dispenser lever gently with a glass or container. To stop the flow, pull the glass away from the lever.



First use

Cleaning the interior

Before using the appliance for the first time, wash the interior and all internal accessories with lukewarm water and some neutral soap so as to remove the typical smell of a brand new product, then dry thoroughly.

Important! Do not use detergents or abrasive powders, as these will damage the finish.

Daily use

Freezing fresh food

The freezer compartment is suitable for freezing fresh food and storing frozen and deep-frozen food for a long time.

Place the fresh food to be frozen in the bottom compartment.

The maximum amount of food that can be frozen in 24 hours is specified on the rating plate.

The freezing process lasts 24 hours: during this period do not add other food to be frozen.

Storing frozen food

When first starting-up or after a period out of use, before putting the product in the compartment let the appliance run at least 2 hours on the higher settings.

Important! In the event of accidental defrosting, for example the power has been off for longer than the value shown in the technical characteristics chart under "rising time", the defrosted food must be consumed quickly or cooked immediately and then re-frozen (after cooked).

Thawing

Deep-frozen or frozen food, prior to be used, can be thawed in the fridge compartment or at room temperature, depending on the time available for this operation.

Small pieces may even be cooked still frozen, directly from the freezer. In this case, cooking will take longer.

Accessories

Movable shelves

The walls of the refrigerator are equipped with a series of runners so that shelves can be positioned as desired.

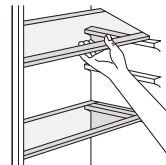

Positioning the door balconies

To permit storage of food packages of various sizes, the door balconies can be placed at different heights. To make these adjustments proceed as follows: gradually pull the balcony in the direction of the arrows until it comes free, then reposition as required.



Helpful hints and tips

Hints for freezing

To help you make the most of the freezing process, here are some important hints:

- the maximum quantity of food which can be frozen in 24 hrs. is shown on the rating plate;
- the freezing process takes 24 hours. No further food to be frozen should be added during this period;
- only freeze top quality, fresh and thoroughly cleaned, foodstuffs;
- prepare food in small portions to enable it to be rapidly and completely frozen and to make it possible subsequently to thaw only the quantity required;
- wrap up the food in aluminium foil or polythene and make sure that the packages are airtight;
- do not allow fresh, unfrozen food to touch food which is already frozen, thus avoiding a rise in temperature of the latter;
- lean foods store better and longer than fatty ones; salt reduces the storage life of food;
- water ices, if consumed immediately after removal from the freezer compartment, can possibly cause the skin to be freeze burnt;
- it is advisable to show the freezing in date on each individual pack to enable you removal from the freezer compartment, can possibly cause the skin to be freeze burnt;
- it is advisable to show the freezing in date on each individual pack to enable you to keep tab of the storage time.

Hints for storage of frozen food

To obtain the best performance from this appliance, you should:

make sure that the commercially frozen foodstuffs were adequately stored by the retailer; be sure that frozen foodstuffs are transferred from the food store to the freezer in the shortest possible time;

not open the door frequently or leave it open longer than absolutely necessary.

Once defrosted, food deteriorates rapidly and cannot be refrozen.

Do not exceed the storage period indicated by the food manufacture.

Hints for fresh food refrigeration

To obtain the best performance:

- Do not store warm food or evaporating liquids in the refrigerator
- Do cover or wrap the food, particularly if it has a strong flavour

Hints for refrigeration

Useful hints:

- Make (all types): wrap in polythene bags and place on the glass shelves above the vegetable drawer.
- For safety, store in this way only one or two days at the most.
- Cooked foods, cold dishes, etc...: these should be covered and may be placed on any shelf.
- Fruit and vegetables: these should be thoroughly cleaned and placed in the special drawer(s) provided.
- butter and cheese: these should be placed in special airtight containers or wrapped in aluminum foil or polythene bags to exclude as much air as possible.
- Milk bottle: these should have a cap and should be stored in the balconies on the door.
- Bananas, potatoes, onions and garlic, if not packed, must not be kept in the fridge.

Cleaning

For hygienic reasons the appliance interior, including interior accessories, should be cleaned regularly.

- ⚠ **Caution!** The appliance may not be connected to the mains during cleaning. Danger of electrical shock! Before cleaning switch the appliance off and remove the plug from the mains, or switch off or turn out the circuit breaker or fuse. Never clean the appliance with a steam cleaner. Moisture could accumulate in electrical components, danger of electrical shock! Hot vapors can lead to the damage of plastic parts. The appliance must be dry before it is placed back into service.

Important! Ethereal oils and organic solvents can attack plastic parts, e.g. lemon juice or the juice from orange peel, butyric acid, cleanser that contain acetic acid.

- Do not allow such substances to come into contact with the appliance parts.
- Do not use any abrasive cleaners
- Remove the food from the freezer. Store them in a cool place, well covered.
- Switch the appliance off and remove the plug from the mains, or switch off or turn out the circuit breaker or fuse. •• Clean the appliance and the interior accessories with a cloth and lukewarm water. After cleaning wipe with fresh water and rub dry.
- After everything is dry place appliance back into service.

Setting the humidity in the Crisper:

- Low humidity: move the regulator to the left
- High humidity: move the regulator to the right

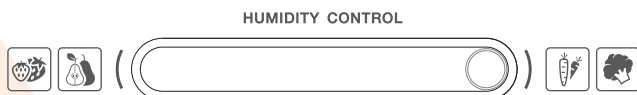

Troubleshooting

- ⚠ **Caution!** Before troubleshooting, disconnect the power supply. Only a qualified electrician of competent person must do the troubleshooting that is not in this manual.

Important! There are some sounds during normal use (compressor, refrigerant circulation).

Problem	Possible Cause	Solution
Appliance dose not work	Mains plug is not plugged in or is loose	Insert mains plug.
	Fuse has blown or is defective	Check fuse, replace if necessary.
	Socket is defective	Mains malfunctions are to be corrected by an electrician.
Appliance freezes or cools too much	Temperature is set too cold or the appliance runs at SUPER modes.	Turn the temperature regulator to a warmer setting temporarily.
	Temperature is not properly adjusted.	Please look in the initial Temperature Setting section.
	Door was open for an extended period.	Open the door only as long as necessary.
The food is not frozen enough.	A large quantity of warm food was placed in the appliance within the last 24 hours.	Turn the temperature regulation to a colder setting temporarily.
	The appliance is near a heat source.	Please look in the installation location section.
Heavy build up of frost on the door seal.	Door seal is not air tight.	Carefully warm the leaking sections of the door seal with a hair dryer (on a cool setting). At the same time shape the warmed door seal by hand such that it sits correctly.
Unusual noises	Appliance is not level.	Re-adjust the feet.
	The appliance is touching the wall or other objects.	Move the appliance slightly.
	A component, e.g. a pipe, on the rear of the appliance is touching another part of the appliance or the wall.	If necessary, carefully bend the component out of the way.
Indicator lights flashing	Sensor fault	Inform the maintenance center

If the malfunction shows again, contact the Service Center.



اكتشاف المشاكل وإصلاحها

⚠️ تحذير: قبل استكشاف الأخطاء وإصلاحها، قم بفصل مصدر الكهرباء. يجب على الكهربائي أو الشخص المختص فقط القيام باستكشاف الأخطاء غير الموجودة في هذا الدليل وإصلاحها. هام! يمكن أن يُسمع صوت/ضوضاء أثناء التشغيل العادي (الضاغط أو دوران مادة التبريد).

المشكلة	السبب المحتمل	الحل
الجهاز لا يعمل	لم يتم توصيل القابض الكهربائي أو أن القابض مفكوك	يجب إدخال قابض التيار الكهربائي.
	احتراق المصهر (الفيزوز) أو أنه تالف	ينبغي التحقق من المصهر واستبداله إذا لزم الأمر.
يقوم الجهاز بالتبريد أو التجميد بشكل مفرط.	القابض تالف	يجب تصحيح خلل التيار الكهربائي من قبل كهربائي.
	درجة الحرارة مضبوطة على مستوى بارد جداً أو أن الجهاز يعمل في الأوضاع السوبر.	يجب ضبط منظم درجة الحرارة إلى إعداد أكثر دفئاً بشكل مؤقت.
الطعام غير مجمد بشكل كافٍ.	لم تُضبط درجة الحرارة بشكل صحيح.	يرجى النظر في قسم إعداد درجة الحرارة الأولية.
	وضعت كمية كبيرة من الطعام الدافئ في الجهاز خلال الأربع والعشرين ساعة الأخيرة.	يجب فتح الباب فقط عند الضرورة.
تكوّن جليد بشكل كبير عند عقب الباب.	الجهاز قريب من مصدر حراري.	يجب ضبط منظم درجة الحرارة بشكل أكثر برودة بشكل مؤقت.
	لم يُقفل الباب بشكل محكم.	يرجى النظر في قسم موقع التثبيت والتركييب.
وجود أصوات غير عادية	الجهاز في وضع غير مستوي.	ينبغي تدفئة أقسام التسريب عند عقب الباب بعناية بواسطة مجفف الشعر (على الوضع البارد). وفي الوقت نفسه، يجب ضبط وضع عقب الباب باليد بحيث يستقر بشكل صحيح.
	الجهاز يلامس الحائط أو الأغراض الأخرى.	يجب إعادة ضبط قواعد الاستواء.
وميض أضواء المؤشر	تلامس أحد المكونات -على سبيل المثال أنبوب في الجزء الخلفي من الجهاز- مع جزء آخر من الجهاز أو مع الحائط.	يجب تحريك الجهاز قليلاً.
	عطل المستشعر	إبلاغ مركز الصيانة

إذا ظهر العطل مرة أخرى، اتصل بمركز الخدمة المعتمد.

التنظيف

لأسباب صحية، يجب تنظيف الجزء الداخلي من الجهاز، بما في ذلك الملحقات الداخلية، على فترات. ⚠️ تحذير! يجب فصل الجهاز عن التيار الكهربائي أثناء التنظيف. خطر الصدمة الكهربائية! قم بإيقاف تشغيل الجهاز قبل التنظيف وإزالة القابض من التيار الكهربائي، أو قم بإيقاف تشغيل أو إيقاف تشغيل قاطع الدائرة أو المنصهر. لا تقم مطلقاً بتنظيف الجهاز باستخدام منظف البخار. يمكن أن تتراكم الرطوبة على المكونات الكهربائية، مما قد يؤدي إلى خطر حدوث صدمة كهربائية! يمكن أن تؤدي الأبخرة الساخنة إلى تلف الأجزاء البلاستيكية. فيجب أن يكون الجهاز جافاً قبل استخدامه مرة أخرى.

- هام! يمكن أن تضر الزيوت الإثريية والمذيبات العضوية الأجزاء البلاستيكية، مثل عصير الليمون أو عصير قشر البرتقال وحمض البوتريك أو المنظف الذي يحتوي على حمض الخليك.
- لا تسمح بلامسة مثل هذه المواد لأجزاء الجهاز.
- لا تستخدم المنظفات الكاشطة.
- قم بإزالة جميع الأطعمة من الفريزر. و قم بتخزينها في مكان بارد ومغطى جيداً.
- قم بإيقاف تشغيل الجهاز وإزالة القابض من التيار الكهربائي، أو قم بإيقاف تشغيل أو إيقاف تشغيل قاطع دائرة الفيوزات.
- نظف الجهاز والملحقات الداخلية بقطعة قماش وماء فاتر. بعد التنظيف، امسح بالماء العذب وافركه حتى يجف.
- بعد أن يجف كل شيء، أعد تشغيل الجهاز.

ضبط درجة الرطوبة في صندوق الفواكه والخضروات:

- رطوبة منخفضة: حرك المنظم إلى اليسار
- الرطوبة العالية: حرك المنظم إلى اليمين

التحكم في الرطوبة



تعليمات ونصائح هامة

تعليمات للتجميد

- لمساعدتك على تحقيق أقصى استفادة من عملية التجميد، إليك بعض التعليمات الهامة:
- يتم عرض الحد الأقصى لكمية الطعام التي يمكن تجميدها في 24 ساعة على لوحة التصنيف؛
- تستغرق عملية التجميد 24 ساعة، وينبغي عدم إضافة أي أغذية أخرى لتجميدها خلال هذه الفترة؛
- لا تجمد سوى المواد الغذائية عالية الجودة والطازجة والمنظفة جيدا؛
- وضع الطعام على أجزاء صغيرة حتي يتم تجميده بسرعة وبشكل كامل وتحقيق ذوبان الكمية المطلوبة فقط بعد ذلك؛
- قم بلف الطعام في رقائق الألومنيوم أو البولييثين وتأكد من غلق العبوات بإحكام؛
- قم بعزل الطعام الطازج غير المجمد عن الطعام المجمد من قبل، وبالتالي تجنب ارتفاع درجة حرارة الأخير؛
- تخزن الأطعمة الخالية من الدهون بشكل أفضل وأطول من الأطعمة الدهنية؛ الملح يقلل من عمر تخزين الطعام؛
- ثلج الماء، إذا تم استهلاكه فوراً بعد إخراجه مباشرة من المجمدة، فقد يتسبب في احتراق الجلد بالتجميد؛
- يُنصح بكتابة تاريخ التجميد فوق كل عبوة على حدة حتي وقت نزعها من وحدة التجميد، مما قد يتسبب في احتراق الجلد بالتجميد؛
- يُنصح بكتابة تاريخ التجميد فوق كل عبوة على حدة حتي تتمكن من معرفة وقت التخزين.

تعليمات لتخزين الأطعمة المجمدة

- للحصول على أفضل أداء لهذا الجهاز، عليك:
- التأكد من تجميد بائع التجزئة للمواد الغذائية المجمدة بشكل جيد؛
- تأكد من نقل المواد الغذائية المجمدة من سوق الطعام إلى المجمد في أقصر وقت ممكن؛
- عدم فتح الباب بشكل متكرر أو تركه مفتوحاً لفترة أطول من اللازم؛
- بمجرد إذابة الثلج، يذوب الطعام بسرعة ولا يمكن إعادة تجميده؛
- يُنصح بعدم تجاوز فترة التخزين المشار إليها من المصنع.

تعليمات لتبريد الأطعمة الطازجة

- للحصول على أفضل أداء:
- لا تقم بتخزين الطعام الساخن أو السوائل الدافئة في الثلاجة.
- قم بتغطية الطعام أو تغليفه، خاصة إذا كان له نكهة قوية.

تعليمات للتبريد

تعليمات مفيدة:

- قم بتغليف (جميع الأصناف): في أكياس البولييثين ووضعها على الرفوف الزجاجية فوق درج الخضروات.
- للصحة العامة، عليك بتخزين الطعام بهذه الطريقة لمدة يوم أو يومين على الأكثر.
- الأطعمة المطبوخة والأطباق الباردة وما إلى ذلك... يجب تغطيتها ويمكن وضعها على أي رف.
- الفواكه والخضروات: يجب تنظيفها جيداً ووضعها في الدرج(الأدرج) الخاصة.
- الزبدة والجبن: يجب وضعها في حاويات خاصة محكمة الغلق أو ملفوفة في رقائق الألومنيوم أو أكياس البولييثين لمنع وصول أكبر قدر ممكن من الهواء إليها.
- عبوة الحليب: يجب أن يكون لها غطاء ويجب تخزينها في الحواجز المثبتة على الباب.
- عدم الاحتفاظ بالموز والبطاطس والبصل والثوم في الثلاجة إن لم تكن مغلقة.

الاستخدام الأول

تنظيف الأجزاء الداخلية

قم بغسل الأجزاء وجميع الملحقات الداخلية بالماء الفاتر وبعض الصابون لإزالة الرائحة المعتادة لمنتج جديد تماماً، ثم جففها جيداً قبل استخدام الجهاز لأول مرة.

هام! لا تستخدم المنظفات أو المساحيق الكاشطة، حيث أنها تلتف الشكل النهائي للمنتج.

الاستخدام اليومي

تجميد الأطعمة الطازجة

- وحدة التجميد مناسبة لتجميد الأطعمة الطازجة وتخزين الأطعمة المجمدة لفترة طويلة.
- قم بوضع الطعام الطازج المراد تجميده في الوحدة السفلية.
- يتم تحديد الحد الأقصى لكمية الطعام التي يمكن تجميدها في 24 ساعة على لوحة التصنيف.
- تستغرق عملية التجميد 24 ساعة: خلال هذه الفترة لا تضيف أي طعام آخر لتجميده.

تخزين الأطعمة المجمدة

عند بدء التشغيل لأول مرة أو بعد انتهاء فترة من الاستخدام، وقبل وضع المنتج في الوحدة، قم بترك الجهاز يعمل لمدة ساعتين على الأقل في أقصى إعدادات. هام! في حالة إذابة التجمد عن طريق الخطأ، فمثلاً، إذا تم إيقاف الطاقة لفترة أطول من الفترة الموضحة في مخطط الخصائص الفنية تحت "وقت الارتفاع"، فيجب استهلاك الأطعمة السائبة بسرعة أو طهوها على الفور ثم إعادة تجميدها (بعد طهيها).

إذابة التجمد

يمكن إذابة الأطعمة المجمدة أو شبه المجمدة، قبل استخدامها، في الثلاجة أو في درجة حرارة الغرفة، اعتماداً على الوقت المتاح لهذه العملية. قد يتم طهي قطع صغيرة لا تزال مجمدة، مباشرة من الفريزر، في هذه الحالة، سيستغرق الطهي وقتاً أطول.

الملحقات

أرفف قابلة للحركة

جدران الثلاجة مجهزة بسلسلة من السكك الانزلاقية بحيث يمكن تثبيت الرفوف حسب الرغبة.

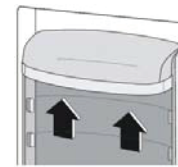
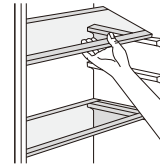

تثبيت حواجز الباب

للسماح بتخزين عبوات الطعام بالأحجام المختلفة، يمكن وضع حواجز الباب على ارتفاعات مختلفة، وللقيام بهذه التعديلات قم بالتباعد الآتي: اسحب الحاجز تدريجياً في اتجاه الأسهم حتى تصبح حرة، ثم أعد تثبيتها حسب الرغبة

قبل استخدام موزع المياه لأول مرة، قم بإزالة وتنظيف خزان المياه الموجود داخل الثلاجة.

1- قم برفع وإزالة غطاء الخزان.

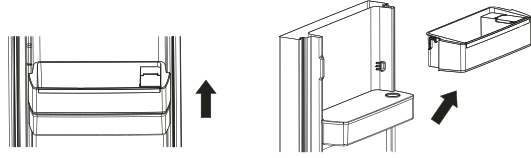

2- أفرغ الماء من الخزان. وافصل الغطاء العلوي واغسل ونظف الخزان والغطاء.

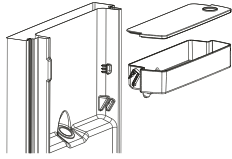

3- بعد التنظيف، أعد وضع خزان المياه والغطاء وشرفة الخزان على النحو التالي:-

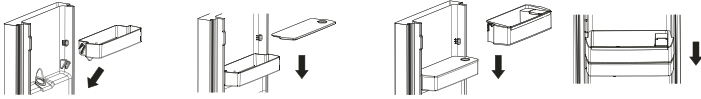

4- نظف ذراع الموزع خارج باب الثلاجة.

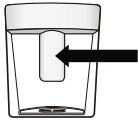

ملء الخزان بالمياه

1- افتح الغطاء الصغير في الجزء العلوي من شرفة الخزان.

2- املا خزان المياه بمياه صالحة للشرب حتى خط 3,5 لتر.

3- أغلق الغطاء. تحقق جيداً من أنه مُغلق بإحكام.

للحصول على المياه، ادفع لوح الموزع برفق باستخدام كوب أو وعاء.
لإيقاف تدفق المياه، اسحب الكوب أو الوعاء بعيداً.

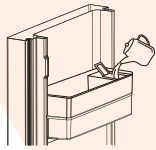

التبريد الفائق / القفل / إلغاء القفل

• التبريد الفائق: المس هذا المفتاح للدخول / الخروج من وضع التبريد الفائق في حالة "إلغاء القفل" عند الدخول، ضوء المؤشر ❄️ والخروج التلقائي بعد تشغيل N خلال 3 ساعات.
• اضغط لفترة طويلة للدخول / الخروج من وضع القفل

- إلغاء القفل: اضغط لمدة 3 ثوانٍ في وضع القفل، سيتم إلغاء قفل جميع المفاتيح بعد الصافرة.
- القفل: اضغط لمدة 3 ثوانٍ في وضع إلغاء القفل، سيتم قفل جميع المفاتيح بعد الصافرة.

قم بالضغط على زر صافرة قصيرة بعد كل ضغطة زر
لا تعمل جميع الأزرار إلا في وضع إلغاء القفل.

وظيفة القفل
عملية التشغيل N تقوم بقفل الشاشة تلقائياً خلال 60 ثانية.

استخدام لوحة التحكم
ضبط درجة حرارة المجمدة

• قم بتوصيل جهازك. يتم التحكم في درجة الحرارة الداخلية بواسطة مستشعر. يوجد 3 إعدادات: الصيف والوضع الموصى به والشتاء.
• قد لا يقرأ الجهاز درجة الحرارة صحيحة إذا كان ساخناً نتيجة لعطل أو إذا قمت بفتح الباب لفترة طويلة.

هام!

ننصح المستخدم عادةً بضبط مفتاح التحكم في درجة الحرارة على "عادي" أو "موصى به".

قم بضبط مفتاح التحكم في درجة الحرارة على "صيف" في أيام الصيف أو الأيام الحارة.

إذا كانت درجة حرارة الغرفة مرتفعة جداً (أعلى من 43 درجة مئوية)، فعليك بتعديلها إلى الخط المنقط على اليسار.

اضبط مفتاح التحكم في درجة الحرارة على "الشتاء" في أيام الشتاء أو البارد.

إذا كانت درجة حرارة الغرفة منخفضة جداً (أقل من 10 درجة مئوية)، فعليك بتعديلها إلى الخط المنقط على اليمين.

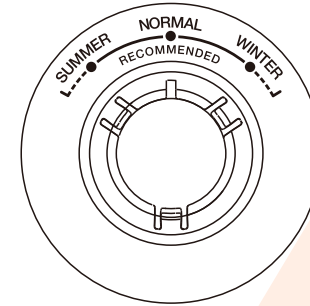

استخدام لوحة التحكم

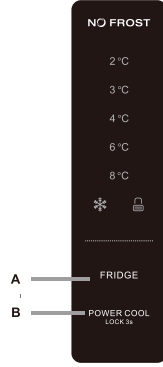

حالة التشغيل:

- تتم إضاءة لوحة التحكم بنسبة 100% لمدة 3 ثوانٍ، والتي تعمل بالضبط طبقاً للإعداد (الوضع ودرجة الحرارة) قبل إيقاف التشغيل. ثم يتم قفل النظام تلقائياً بعد ثانيتين من آخر تشغيل لمفتاح القفل، ثم ينطفئ ضوء اللوحة بعد 60 ثانية من عملية تشغيل المفتاح الأخيرة.
- يتم عرض كل من درجات الحرارة المحددة مسبقاً للثلاجة على الشاشة.

شاشة العرض:

- يتم إضاءة اللوحة بمجرد فتح باب الثلاجة أو باب المجمدة. (يتم استشعار إشارة باب واحد في كل مرة).
- تضيئ اللوحة بواسطة أي مفتاح تشغيل، بينما يطفئ الضوء بعد دقيقة واحدة من آخر عملية للعرض أثناء التشغيل العادي.
- عرض درجة حرارة الثلاجة: يشير إلى درجة حرارة الإعداد الحالي.

رسم توضيحي للمفتاح:
التحكم في درجة حرارة الثلاجة

هذا المفتاح قابل للعمل في كل من الوضع المعرف للمستخدم وكذلك الوضع الفائق. بعد إدخال التحكم في درجة حرارة وحدة الثلاجة، يومض هذا المفتاح. وعند لمس المفتاح على التوالي، ستتغير درجة الحرارة في دائرة 2" درجة مئوية، 3 درجة مئوية، 4 درجة مئوية، 6 درجة مئوية، 8 درجة مئوية"، وبعد ذلك يعني الوميض لمدة 5 ثوانٍ استقرار اختيار درجة الحرارة.

ضبط مستوى أرضية الثلاجة

ضبط مستوى أرضية الوحدة

لضبط الثلاجة، عليك بضبط قدمي الاستواء أمام الوحدة. في حالة عدم تثبيت الوحدة بشكل مستو، فلن يتم الاحكام الجيد بين باب الثلاجة والقفل المغناطيسي.

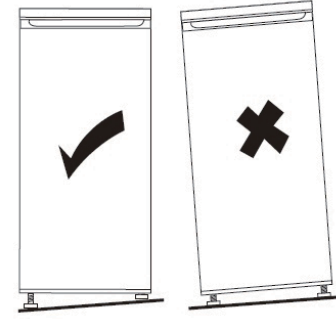

الوضع الصحيح للثلاجة

قم بتركيب هذا الجهاز في مكان تتوافق فيه درجة الحرارة المحيطة مع درجة الحرارة الموضحة على لوحة التصنيف الخاصة بالجهاز:

درجة الحرارة المحيطة	فئة المناخ
من +10 إلى +32 درجة مئوية	SN
من +16 إلى +32 درجة مئوية	N
من +16 إلى +38 درجة مئوية	ST
من +16 إلى +43 درجة مئوية	T

الموقع

يجب تركيب الجهاز بعيداً عن مصادر الحرارة مثل المدافئ، السخانات، وأشعة الشمس المباشرة وما إلى ذلك. تأكد من حرية إحاطة الهواء حول الجزء الخلفي من الثلاجة. لضمان أفضل أداء، إذا تم وضع الجهاز تحت جدار بارز، فيجب أن تكون أقل مسافة بين الجزء العلوي للثلاجة وبروز الجدار من 70 مم إلى 75 مم. ورغم ذلك، فالأفضل، عدم وضع الجهاز تحت بروز الجدار المعلق. ويحسب ضمان التسوية الدقيقة بمقدار قدم أو أكثر قابلة للتعديل في قاعدة الثلاجة.

⚠ تحذيراً يجب التأكد من إمكانية فصل الجهاز عن مصدر التيار الكهربائي؛ لذلك يجب التأكد من سهولة الوصول إلى القابس بعد التركيب.

- قم بتحديد موقعا بعيدا عن التعرض المباشر لأشعة الشمس؛
- قم باختيار موقعا به مساحة كافية لفتح أبواب الثلاجة بسهولة؛
- قم باختيار موقعا تكون فيه الأرضيات مستوية (أو شبه مستوية)؛
- اترك مساحة كافية لتثبيت الثلاجة على سطح مستو؛
- قم باختيار مكان يسمح بحرية الحركة إلى اليمين واليسار والخلف والأعلى عند التثبيت. سيساعد ذلك في تقليل استهلاك الطاقة وخفض فواتير الكهرباء الخاصة بك.

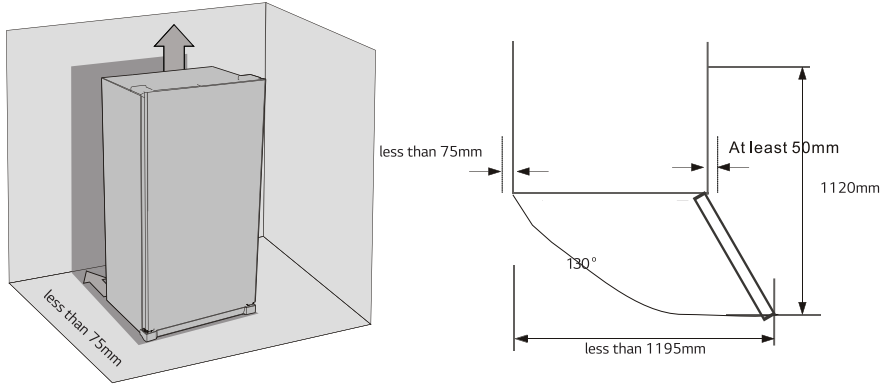

تحريك مجمدة الثلاجة

- افصل قابس الطاقة واقطع التيار الكهربائي.
- قم بإزالة جميع الأطعمة من الثلاجة.
- استخدم الشريط اللاصق لتثبيت الأجزاء المتحركة مثل أرفف الثلاجة وصناديق الفواكه والخضروات والأدراج.
- أغلق باب الثلاجة بإحكام وثبته بشريط لاصق لمنع فتحه عند الحركة.
- عند المناولة، يجب ألا تتجاوز زاوية الميل القصوى 45 درجة، وذلك لتجنب تعطل نظام التبريد.
- من أجل تفادي خدش الأرضية، يجب لف أقدام الثلاجة مسبقاً، ويمنع تحريك الثلاجة بقوة.
- لا تمسك باب الثلاجة أو الغطاء العلوي أو الأنايب الخلفية المختلفة عند التحريك.



يُحظر وضع الثلاجة بالمقلوب

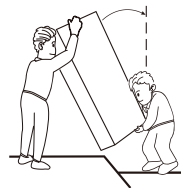

أقل من 45 درجة

- 8-اجعل المفصلة الوسطى في عكس الاتجاه بزاوية 180 درجة، ثم انقلها إلى الموضع الأيسر، واجعل المسامير المفصلي الأوسط في الفتحة العلوية للباب السفلي، ثم أحكم ربط المسامير.

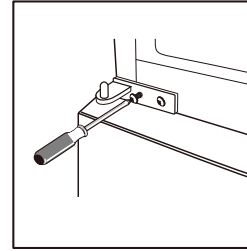

- 9-قم بتركيب الباب العلوي، وقم بتثبيت مفصل الباب العلوي على حجرة التبريد و قم بتوصيل السلك.

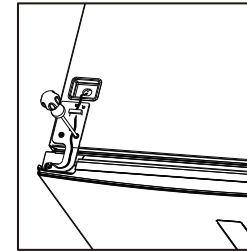

- 10.خذ غطاء المفصلة اليسرى من الحقيبة الملحقة و قم بتركيبها مع المفصلة العلوية.

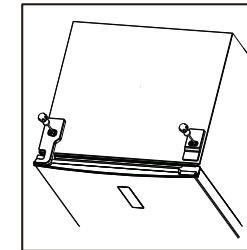

عكس اتجاه فتح الباب

قبل عكس اتجاه الباب، يرجى توفير الأدوات والمواد الواردة أدناه: مفك براغي مستقيم، ومفك براغي متقاطع، ومفتاح ربط، والمكونات المدرجة في الحقيبة المتعددة:

مفصل أيسر 1 × 1
غطاء مفصل أيسر 1 × 1
سدادة وسطى يسرى 2 × 2
كتلة معدنية للسدادة الوسطى اليسرى 2 × 2

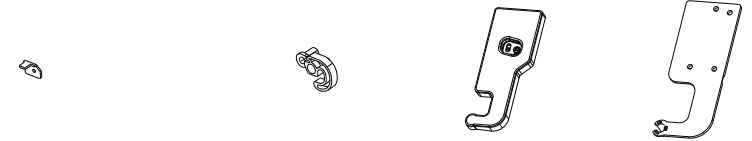

1- أغلق الباب العلوي، وأخرج المسامير من أغطية المفصلات العلوية بواسطة مفك متقاطع. وانزع غطاء المفصلة، وافصل الوحدة الطرفية، ثم فك المفصلة العلوية وانزع الباب العلوي.

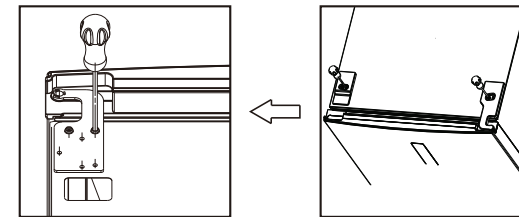

2- يرجى لف واخلع الغطاء البلاستيكي وغطاء السلك بواسطة مفك براغي مستقيم. يرجى توخي الحذر والانتباه للسلك الموجود في الداخل. وبعد ذلك حرك السلك مع الموصل إلى جانب آخر وقم بتركيب جلبية السلك إلى جانب آخر وقم بتثبيت الغطاء مرة أخرى.

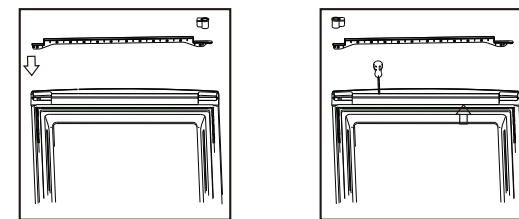

3- قم بفك المفصلة الوسطى بواسطة مفك متقاطع، ثم انزع الباب السفلي.

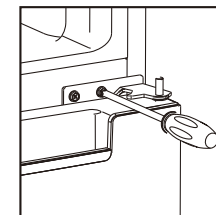

4- عند وضع الثلجة وإمالتها على سطح الأرض، أخرج أفدام ضبط مستوى الارتفاع على النحو التالي، ثم قم بفك المفصلة السفلية بواسطة مفك براغي متقاطع.

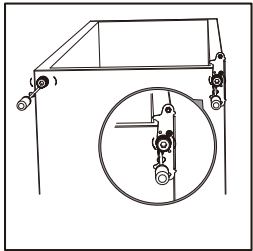

5- قم بفك المسامير المفصلي السفلي وإزالته، وقم بقلب الكتيبة واستبدالها.

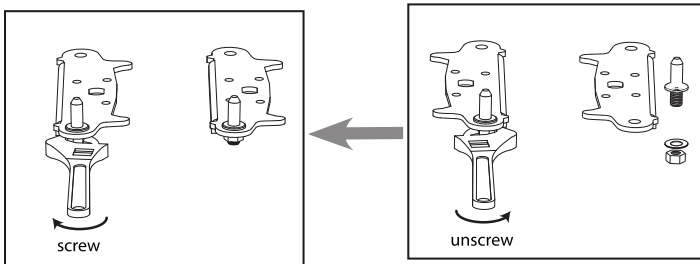

6- أعد تركيب الكتيبة لتناسب مسامير المفصلة السفلي، واستبدل كلا القدمين القابلتين للتعديل. وانقل الباب السفلي إلى موضعه.

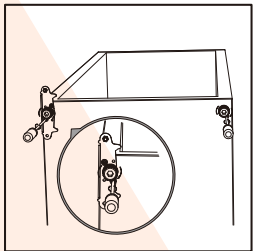

7- قم بفك السدادة الوسطى اليمنى بكتلة معدنية من أسفل الباب العلوي، ثم قم بتركيب السدادة الوسطى اليسرى والكتلة المعدنية في الجانب الأيسر من الجزء السفلي من الباب العلوي. (نفس العملية كما في الباب السفلي).

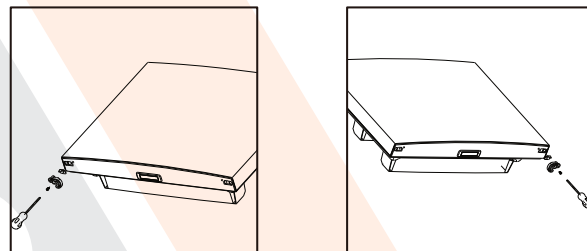

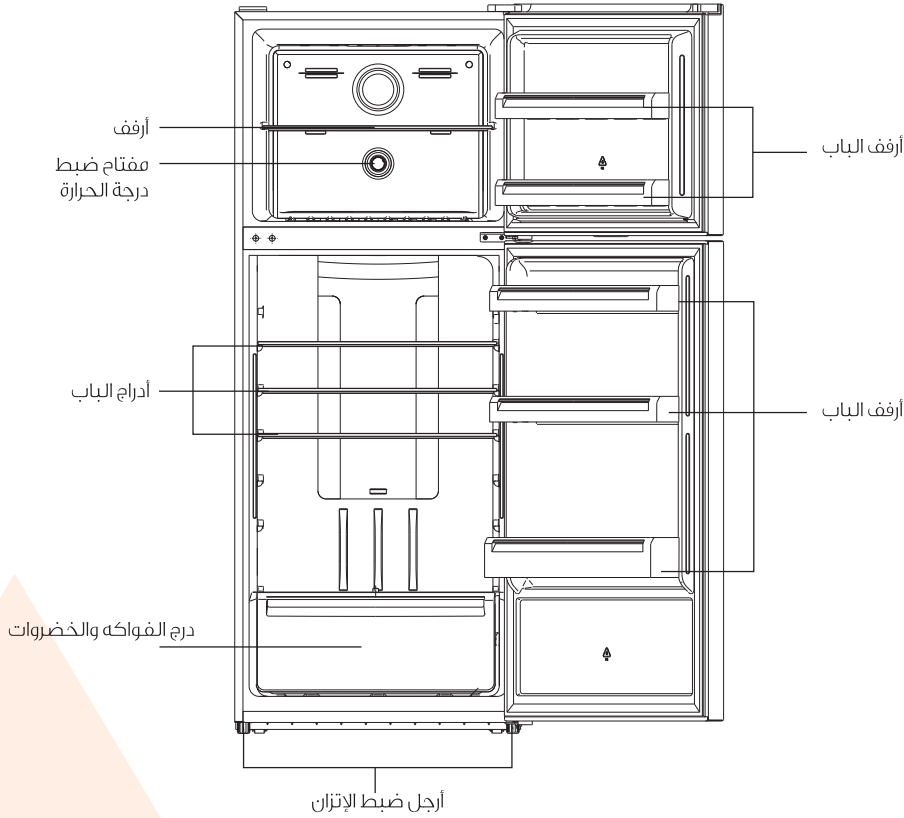

ملاحظة: الصورة أعلاه للتوضيح فقط، وربما يختلف الجهاز الفعلي عنها قليلاً.

توفير الطاقة

- لا تضع طعام ساخن في الجهاز؛
- لا تضع الأطعمة قريبة من بعضها البعض لأن ذلك يمنع دوران الهواء؛
- تأكد من أن الأطعمة لا تلمس الجدار الخلفي للثلاجة؛
- إذا انقطع التيار الكهربائي، لا تفتح الباب (الأبواب)؛
- لا تفتح الباب (الأبواب) بشكل متكرر؛
- لا تفتح الباب (الأبواب) لوقت طويل؛
- لا تضبط الترموستات على درجات حرارة شديدة البرودة؛
- بعض الإكسسوارات، مثل الأدراج، يمكن إزالتها للحصول على حجم تخزين أكبر ولتقليل استهلاك الطاقة.

حماية البيئة

☑ هذا الجهاز لا يحتوي على غازات تضر بطبقة الأوزون، سواء في دائرة التبريد أو في المواد العازلة. لا يتم التخلص من هذا الجهاز في قمامة أو نفايات المدن. والفوم العازل يحتوي على غازات قابلة للاشتعال؛ يتم التخلص من الجهاز وفقاً للوائح المتبعة في السلطات المحلية. تجنب إتلاف وحدة التبريد، خاصة مبادل الحرارة. والمواد المستخدمة في هذا الجهاز التي عليها الرمز يمكن إعادة تدويرها.

☒ الموجود على المنتج أو على كرتونه يدل على أنه لا يجب معاملة هذا المنتج مثل القمامة المنزلية. بل يجب أخذه إلى مكان التجمع الملائم المخصص لإعادة تدوير المعدات الكهربائية والإلكترونية. والتأكد من التخلص من هذا المنتج بشكل صحيح سيساعدك في منع النتائج السلبية المحتملة على البيئة وصحة الإنسان، والتي قد تحدث بسبب التعامل غير الملائم مع نفايات هذا المنتج. للمزيد من المعلومات التفصيلية عن إعادة تدوير هذا المنتج، من فضلك اتصل بالمجلس المحلي أو خدمة التخلص من النفايات المنزلية أو المتجر الذي اشتريته منه المنتج.

مواد التغليف

المواد التي عليها الرمز ☑ يمكن إعادة تدويرها. تخلص من التغليف في حاويات تجميع مناسبة من أجل إعادة تدويرها.

التخلص من الجهاز

- 1- افصل الفيشة الرئيسية من المقبس الرئيسي.
- 2- اقطع الكابل الرئيسي وتخلص منه.

تحذيراً! خطر نشوب حريق / مواد قابلة للاشتعال.



التركيب

- هام! من أجل التوصيل الكهربائي، اتبع جيداً التعليمات الموضحة في الفقرات الخاصة بذلك.
- أخرج الجهاز من الكرتونة وتأكد من عدم وجود أي تلف بالجهاز. لا توصل الجهاز إذا كان به تلف. أبلغ مكان الشراء بالتلفيات على الفور. في هذه الحالة احتفظ بالكرتونة.
- من الأفضل الانتظار لمدة أربع ساعات على الأقل قبل توصيل الجهاز من أجل السماح للزيت بالتدفق العكسي في آلة ضغط الغاز.
- يجب وجود تيار هوائي كاف حول الجهاز، وعدم توفر ذلك يؤدي إلى ارتفاع حرارة الجهاز ولتحقيق تهوية كافية اتبع التعليمات الخاصة بالتركيب.
- كلما كان الأمر ممكناً يجب وضع فواصل المنتجات في مقابل جدار لتجنب ملامسة الأجزاء الدافئة (آلة ضغط الغاز، المكثف) لمنع حدوث حرق.
- لا يجب وضع الجهاز بالقرب من الأجهزة التي يصدر عنها حرارة مثل المدافئ والطباخات وغيرها.
- تأكد من أن الفييشة الرئيسية يسهل الوصول إليها بعد تركيب الجهاز.

الخدمة

- أية أعمال كهربائية مطلوبة بخصوص خدمة الجهاز يجب أن تتم بمعرفة كهربائي مؤهل أو شخص كفء.
- يجب أن تتم خدمة هذا المنتج عن طريق مركز خدمة معتمد ولا يجب استخدام إلا قطع الغيار الأصلية

1. في حال وجود حجرة للمجمدة
2. في حال وجود حجرة لتخزين الأطعمة الطازجة

الاستخدام اليومي

- لا تضع شيئاً ساخناً على الأجزاء البلاستيكية في الجهاز.
- لا تضع المنتجات الغذائية في مقابل الجدار الخلفي للجهاز بشكل مباشر.
- الأطعمة المجمدة لا يجب إعادة تجميدها إذا تم إذابتها.
- خزن الأطعمة المجمدة المعالجة وفقاً لتعليمات الجهة المصنعة.
- يجب الالتزام بتوصيات الجهة المصنعة للجهاز بخصوص التخزين. ارجع إلى التعليمات ذات الصلة.
- لا تضع المشروبات الغازية أو الفوارة في المجمدة، حيث تشكل ضغطاً على العلبة الحاوية لها مما يتسبب في انفجارها مما ينتج عنه تلف الجهاز.
- يرجى أخذ الحذر عند تناول الآيس كريم المثلج مباشرة من المجمدة.

العناية والتنظيف

- قبل الصيانة، أغلق الجهاز وافصل الفييشة الرئيسية عن المقبس الأصلي.
- لا تنظف الجهاز بأشياء معدنية.
- لا تستخدم أدوات حادة لإزالة الثلج من الجهاز. استخدم مكشطة بلاستيكية.
- افحص دورياً مصرف الماء الذائب في الثلاجة. إذا استلزم الأمر، نظف مصرف الماء. إذا كان المصرف مسدوداً، ستجتمع المياه أسفل الجهاز.

من أجل سلامتك ولضمان الاستخدام الصحيح، قبل تركيب الجهاز واستعماله لأول مرة، اقرأ هذا الدليل جيداً بما في ذلك الملاحظات والتحذيرات. وتجنب الأخطاء والحوادث غير الضرورية، من المهم ضمان أن جميع الأشخاص المستخدمين للجهاز قد تعرفوا بشكل كامل على قواعد التشغيل والسلامة. احتفظ بكتيب التعليمات وتأكد من أنه يظل مع الجهاز إذا تم نقله أو بيعه حتى يكون كل من يستخدمه طوال فترة استخدامه على دراية سليمة بقواعد الاستخدام والسلامة.

من أجل الحفاظ على الحياة والممتلكات، اتبع التعليمات الواردة في كتيب المستخدم حيث إن الجهة المصنعة غير مسؤولة عن الأضرار الناشئة بسبب الإهمال.

سلامة الأطفال والأشخاص الأكثر عرضة للمخاطر

- يمكن أن يستخدم هذا الجهاز الأطفال من سن 8 سنوات وأكثر والأشخاص من ذوي الإعاقة الجسدية أو الحسية أو العقلية أو المفقيرين للخبرة أو المعرفة إذا خضعوا للإشراف أو تلقوا تعليمات بخصوص استخدام الجهاز من الشخص المسؤول عن سلامتهم.
- يجب الإشراف على الأطفال للتأكد من عدم لعبهم بالجهاز.
- احتفظ بالعبوات بعيداً عن الأطفال لتجنب خطر الاختناق.
- إذا كنت ستخلص من الجهاز، أفصله عن المقبس، واقطع كابل الكهرباء (من أقرب مكان ممكن من الجهاز)، وقم بإزالة الباب لمنع الأطفال من اللعب أو الإصابة بصدمة كهربائية أو حبس أنفسهم بداخل الجهاز.
- إذا كان باب هذا الجهاز يحتوي على قفل مغناطيسي ليحل محل جهاز قدم به مزلاج على الباب أو الغطاء، تأكد من أن تجعل المزلاج غير صالح للاستخدام قبل التخلص من الجهاز، لأن ذلك قد يعرض الأطفال لخطر الموت.

السلامة العامة

- ⚠️ تحذير! اجعل فتحات التهوية، في مكان وضع الجهاز أو الهيكل المدمج فيه، خالياً من العوائق.
- ⚠️ تحذير! لا تستخدم أجهزة ميكانيكية أو غيرها من الوسائل لزيادة عملية إزالة الثلج، غير تلك الموصى بها من الجهة المصنعة
- ⚠️ تحذير! لا تتلف دائرة التبريد.
- ⚠️ تحذير! لا تستخدم أجهزة كهربائية أخرى (مثل صانعات الأيس كريم) داخل أجهزة التبريد، ما لم تكن الجهة المصنعة توافق على استخدامها لهذا الغرض.

- لا تخزن مواد متفجرة مثل البخاخات التي تحتوي على دافع قابل للاشتعال داخل الجهاز.
- غاز التبريد (R600a) الموجود في دائرة تبريد الجهاز هو غاز طبيعي ذو مستوى عالي من التوافق البيئي ولكنه على الرغم من ذلك قابل للاشتعال
- أثناء نقل وتركيب الجهاز، تأكد من عدم تلف أي من مكونات دائرة التبريد.
- تجنب اللهب المكشوف ومصادر الاشتعال
- قم بالتهوية الكاملة للحجرة الموضوع بها الجهاز
- من الخطر تغيير المواصفات أو تعديل هذا المنتج بأي طريقة. أي تلف في الكابل قد يتسبب في دائرة قصيرة و/ أو حريق و/ أو صدمة كهربائية.
- هذا الجهاز معد للاستخدام في المنازل وغيرها من الأماكن المشابهة مثل:
- مناطق مطابخ فريق العمل في المحلات والمكاتب وغيرها من أماكن العمل.
- منازل المزارع وعملاء الفنادق الكبيرة والفنادق الصغيرة وغيرها من أماكن الإقامة الأخرى.
- الفنادق الصغيرة التي تقدم مبيت وإفطار.
- أماكن تقديم الأطعمة وغيرها من الأماكن المشابهة.

⚠️ تحذير! أي من المكونات الكهربائية (الفيشة، سلك الكهرباء، الضاغظ، الخ) لا تُستبدل إلا بمعرفة وكيل الخدمة المعتمد أو فني مؤهل.

⚠️ تحذير! مصباح الإضاءة الذي يأتي مع الجهاز هو خاص للاستخدام فقط مع هذا الجهاز. ولا يمكن استخدامه لأغراض إضاءة أخرى (ينطبق ذلك على بعض الموديلات).

- لا يجب تطويل سلك الكهرباء.
- تأكد من أن فيشة الكهرباء غير تالفة أو مكسورة بسبب ظهر الجهاز. فالفيشة التالفة أو المكسورة قد ترتفع حرارتها وتتسبب في حريق.
- تأكد من إمكانية الوصول إلى الفيشة الرئيسية للجهاز.
- لا تسحب السلك الرئيسي للكهرباء.
- إذا كان مقبس الكهرباء مرتخياً، لا تضع فيشة الكهرباء، لأن ذلك قد يؤدي إلى حدوث صدمة كهربائية أو نشوب حريق.
- لا يجب تشغيل الجهاز بدون مصباح الإضاءة.
- هذا الجهاز ثقيل. يجب أخذ الحذر عند تحريكه.
- لا تلمس أجزاء المجمدة إذا كانت يدك رطبة/ مبللة، حيث قد يتسبب ذلك في حدوث إصابات.
- تجنب تعرض الجهاز لاشعة الشمس المباشرة لوقت طويل.

⚠️ تحذير! عند تثبيت الجهاز، تأكد من عدم انحشار سلك الطاقة أو تلفه.

⚠️ تحذير! لا تستخدم عدة مقابس كهربائية محمولة في الجزء الخلفي للجهاز.

1. معلومات السلامة..... 2-6
2. نظرة عامة..... 7
3. التركيب..... 8-12
4. الاستخدام اليومي..... 13-19

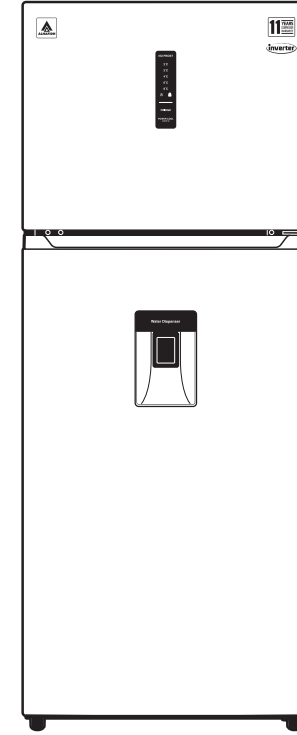

الموديل: TMN680W1
TMN680SS2
TMN680SB3