



# فرن مايكرويف تسخين فقط تحكم رقمي

دليل المستخدم

الموديل:

MWHA-20S4W ▲

MWHA-20S4R ▲

# SOLO Microwave Oven Digital Control

User's Manual

Models:

▲ MWHA-20S4W

▲ MWHA-20S4R

الرجاء قراءة هذا الدليل بعناية قبل تشغيل الجهاز،  
و احتفظ به للرجوع إليه مستقبلا.

هذه التصاميم و المواصفات عرضة للتغيير بهدف إدخال تحسينات عليها  
و ذلك دون إشعار مسبق.

ISO9001 CB



Please read this manual carefully before operating your set.  
Retain it for future reference.

Designs and specifications are subject to change for improvement  
without prior notice.

ISO9001 CB





Models: MWHA-20S4W  
MWHA-20S4R

## PRECAUTIONS TO AVOID POSSIBLE EXPOSURE TO EXCESSIVE MICROWAVE ENERGY

- (a) Do not attempt to operate this oven with the door open since this can result in harmful exposure to microwave energy. It is important not to break or tamper with the safety interlocks.
- (b) Do not place any object between the oven front face and the door or allow soil or cleaner residue to accumulate on sealing surfaces.
- (c) **WARNING:** If the door or door seals are damaged, the oven must not be operated until it has been repaired by a competent person.

## ADDENDUM

If the apparatus is not maintained in a good state of cleanliness, its surface could be degraded and affect the lifespan of the apparatus and lead to a dangerous situation.

## SPECIFICATIONS

Model:	MWHA-20S4W	MWHA-20S4R
Rated Voltage:	230V- 50Hz	230V- 50Hz
Rated Input Power(Microwave):	1050W	1050W
Rated Output Power(Microwave):	700 W	700 W

## IMPORTANT SAFETY INSTRUCTIONS

### WARNING

To reduce the risk of fire, electric shock, injury to persons or exposure to excessive microwave oven energy when using your appliance, follow basic precautions, including the following:

1. Read and follow the specific:"PRECAUTIONS TO

### AVOID POSSIBLE EXPOSURE TO EXCESSIVE MICROWAVE ENERGY".

2. This appliance can be used by children aged from 8 years and above and persons with reduced physical, sensory or mental capabilities or lack of experience and knowledge if they have been given supervision or instruction concerning use of the appliance in a safe way and understand the hazards involved. Children shall not play with the appliance. Cleaning and user maintenance shall not be made by children unless they are older than 8 and supervised. Children less than 8 years of age shall be kept away unless continuously supervised.

3. Keep the appliance and its cord out of reach of children

4. If the supply cord is damaged, it must be replaced by the manufacturer, its service agent or similarly qualified persons in order to avoid a hazard.( For appliance with type Y attachment)

5. WARNING: Ensure that the appliance is switched off before replacing the lamp to avoid the possibility of electric shock.

6. WARNING: It is hazardous for anyone other than a competent person to carry out any service or repair operation that involves the removal of a cover which gives protection against exposure to microwave energy.

7. WARNING: Liquids and other foods must not be heated in sealed containers since they are liable to explode.

8. When heating food in plastic or paper containers, keep an eye on the oven due to the possibility of ignition.

9. Only use utensils that are suitable for use in microwave ovens.

10. If smoke is emitted, switch off or unplug the appliance and keep the door closed in order to stifle any flames.

11. Microwave heating of beverages can result in delayed eruptive boiling, therefore care must be taken when handling the container.

12.The contents of feeding bottles and baby food jars shall be stirred or shaken and the temperature checked before consumption, in order to avoid burns.

13. Eggs in their shell and whole hard-boiled eggs should not be heated in microwave ovens since they may explode, even after microwave heating has ended.

14. The oven should be cleaned regularly and any food deposits removed.

15. Failure to maintain the oven in a clean condition could lead to deterioration of the surface that could adversely affect the life of the appliance and possibly result in a hazardous situation.

16. The appliance must not be installed behind a decorative door in order to avoid overheating. (This is not applicable for appliances with decorative door.)

17.Only use the temperature probe recommended for this oven.(for ovens provided with a facility to use a temperature-sensing probe.)

18.The microwave oven shall not be placed in a cabinet unless it has been tested in a cabinet.

19.The microwave oven must be operated with the decorative door open. (for ovens with a decorative door.)

20.This appliance is intended to be used in household and similar applications such as:

-staff kitchen areas in shops, offices and other working environments;

-by clients in hotels, motels and other residential type environments;

-farm houses;

-bed and breakfast type environments.

21.The microwave oven is intended for heating food and beverages. Drying of food or clothing and heating of warming pads, slippers, sponges, damp cloth and similar may lead to risk of injury, ignition or fire.

22. Metallic containers for food and beverages are not allowed during microwave cooking.

23. The appliance shall not be cleaned with a steam cleaner.

24.The appliance is intended to be used freestanding.

25. The rear surface of appliances shall be placed against a wall.

**READ CAREFULLY AND KEEP FOR FUTURE REFERENCE**

## To Reduce the Risk of Injury to Persons Grounding Installation

### DANGER

Electric Shock Hazard Touching some of the internal components can cause serious personal injury or death. Do not disassemble this appliance.

### WARNING

Electric Shock Hazard  
Improper use of the grounding can result in electrical shock.  
Do not plug into an outlet until appliance is properly installed and grounded.

This appliance must be grounded. In the event of an electrical short circuit, grounding reduces the risk of electric shock by providing an escape wire for the electric current.

This appliance is equipped with a cord having a grounding wire with a grounding plug. The plug must be plugged into an outlet that is properly installed and grounded.

Consult a qualified electrician or service man if the grounding instructions are not completely understood or if doubt exists as to whether the appliance is properly grounded.

If it is necessary to use an extension cord, use only a -3wire extension cord.

1. A short power-supply cord is provided to reduce the risks resulting from becoming entangled in or tripping over a longer cord.

2. If a long cord set or extension cord is used:

1)The marked electrical rating of the cord set or extension cord should be at least as great as the electrical rating of the appliance.

2)The extension cord must be a grounding-type -3wire cord.

3)The long cord should be arranged so that it will not drape over the counter top or tabletop where it can be pulled on by children or tripped over unintentionally.

## CLEANING

Be sure to unplug the appliance from the power supply.

1. Clean the cavity of the oven after using with a slightly damp cloth.
2. Clean the accessories in the usual way in soapy water.
3. The door frame and seal and neighbouring parts must be cleaned carefully with a damp cloth when they are dirty.
4. Do not use harsh abrasive cleaners or sharp metal scrapers to clean the oven door glass since they can scratch the surface, which may result in shattering of the glass.
5. Cleaning Tip--For easier cleaning of the cavity walls that the food cooked can touch: Place half a lemon in a bowl, add 300ml (1/2 pint) water and heat on 100% microwave power for 10 minutes. Wipe the oven clean using a soft, dry cloth.

## UTENSILS

### CAUTION

Personal Injury Hazard It is hazardous for anyone other than a competent person to carry out any service or repair operation that involves the removal of a cover which gives protection against exposure to microwave energy.

See the instructions on "Materials you can use in microwave oven or to be avoided in microwave oven."

There may be certain non-metallic utensils that are not safe to use for microwaving. If in doubt, you can test the utensil in question following the procedure below.

### Utensils Test:

- Fill a microwave-safe container with 1 cup of cold water (250ml) along with the utensil in question.
2. Cook on maximum power for 1 minute.
  3. Carefully feel the utensil. If the empty utensil is warm, do not use it for microwave cooking.
  4. Do not exceed 1 minute cooking time.

## Materials you can use in microwave oven

Utensils	Remarks
Browning dish	Follow manufacturer's instructions. The bottom of browning dish must be at least 3/16 inch (5mm) above the turntable. Incorrect usage may cause the turntable to break.
Dinnerware	Microwave-safe only. Follow manufacturer's instructions. Do not use cracked or chipped dishes.
Glass jars	Always remove lid. Use only to heat food until just warm. Most glass jars are not heat resistant and may break.
Glassware	Heat-resistant oven glassware only. Make sure there is no metallic trim. Do not use cracked or chipped dishes.
Oven cooking bags	Follow manufacturer's instructions. Do not close with metal tie. Make slits to allow steam to escape.
Paper plates and cups	Use for short-term cooking/warming only. Do not leave oven unattended while cooking.
Paper towels	Use to cover food for reheating and absorbing fat. Use with supervision for a short-term cooking only.
Parchment paper	Use as a cover to prevent splattering or a wrap for steaming.
Plastic	Microwave-safe only. Follow the manufacturer's instructions. Should be labeled "Microwave Safe". Some plastic containers soften, as the food inside gets hot. "Boiling bags" and tightly closed plastic bags should be slit, pierced or vented as directed by package.
Plastic wrap	Microwave-safe only. Use to cover food during cooking to retain moisture. Do not allow plastic wrap to touch food.
Thermometers	Microwave-safe only (meat and candy thermometers).
Wax paper	Use as a cover to prevent splattering and retain moisture.

## Materials to be avoided in microwave oven

Utensils	Remarks
Aluminum tray	May cause arcing. Transfer food into microwave-safe dish.
Food carton with metal handle	May cause arcing. Transfer food into microwave-safe dish.
Metal or metal-trimmed utensils	Metal shields the food from microwave energy. Metal trim may cause arcing.
Metal twist ties	May cause arcing and could cause a fire in the oven.
Paper bags	May cause a fire in the oven.
Plastic foam	Plastic foam may melt or contaminate the liquid inside when exposed to high temperature.
Wood	Wood will dry out when used in the microwave oven and may split or crack.

## SETTING UP YOUR OVEN

### Names of Oven Parts and Accessories

Remove the oven and all materials from the carton and oven cavity. Your oven comes with the following accessories:

- Glass tray 1
- Turntable ring assembly 1
- Instruction Manual 1

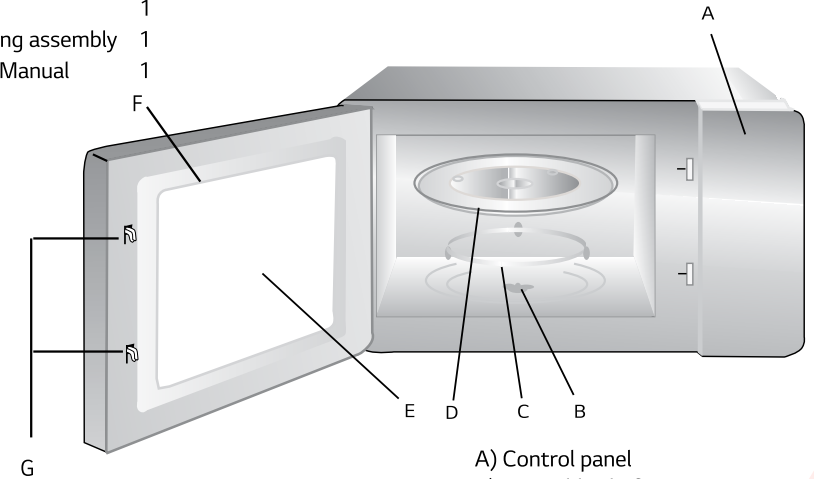

- A) Control panel
- B) Turntable shaft
- C) Turntable ring assembly
- D) Glass tray
- E) Observation window
- F) Door assembly
- G) Safety interlock system

### Turntable Installation

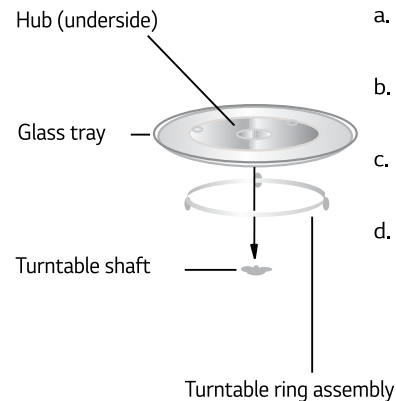

- a. Never place the glass tray upside down. The glass tray should never be restricted.
- b. Both glass tray and turntable ring assembly must always be used during cooking.
- c. All food and containers of food are always placed on the glass tray for cooking.
- d. If glass tray or turntable ring assembly cracks or breaks, contact your nearest authorized service center.

## Countertop Installation

Remove all packing material and accessories. Examine the oven for any damage such as dents or broken door. Do not install if oven is damaged.

Cabinet: Remove any protective film found on the microwave oven cabinet surface.

Do not remove the light brown Mica cover that is attached to the oven cavity to protect the magnetron.

## Installation

1. Select a level surface that provides enough open space for the intake and/or outlet vents.

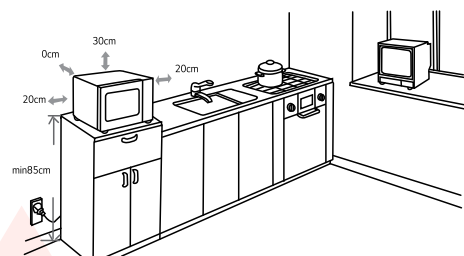

(5) Place the oven as far away from radios and TV as possible. Operation of microwave oven may cause interference to your radio or TV reception.

2. Plug your oven into a standard household outlet.

Be sure the voltage and the frequency is the same as the voltage and the frequency on the rating label.

(1) The minimum installation height is 85cm.

(2) The rear surface of appliance shall be placed against a wall.

Leave a minimum clearance of 30cm above the oven, a minimum clearance of 20cm is required between the oven and any adjacent walls. (3) Do not remove the legs from the bottom of the oven.

(4) Blocking the intake and/or outlet openings can damage the oven.

**WARNING:** Do not install oven over a range cooktop or other heat-producing appliance. If installed near or over a heat source, the oven could be damaged and the warranty would be void.

The accessible surface may be hot during operation.



## Control Panel

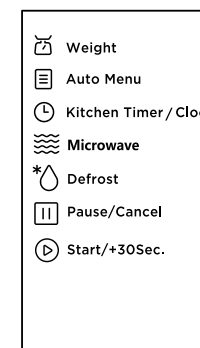
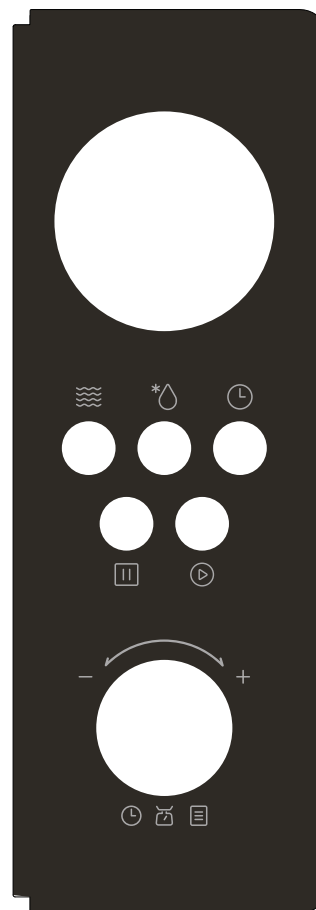



## OPERATION INSTRUCTION

This microwave oven uses modern electronic control to adjust cooking parameters to meet your needs better for cooking.

### 1. Clock Setting

When the microwave oven is electrified, the oven will display "0:00", buzzer will ring once.

- (1) Press "Kitchen Timer / Clock" twice, the hour figure flash;
- (2) Turn " " to adjust the hour figures, the input time should be within 23--0
- (3) Press "Kitchen Timer / Clock", the minute figures will flash.
- (4) Turn " " to adjust the minute figures, the input time should be within 59--0.
- (5) Press "Kitchen Timer / Clock" to finish clock setting. ":" will flash.

Note: (1) If the clock is not set, it would not function when powered.

- (2) During the process of clock setting, if you press "Pause/Cancel" or no operation in one minute, the oven will exit the setting.



### 2. Kitchen Timer

- (1) Press "Kitchen Timer / Clock" once, the screen will display "00:00".
- (2) Turn " " to enter the correct timer. (The maximum cooking time is 95 minutes.)
- (3) Press "Start/30+Sec." to confirm setting.
- (4) When the kitchen time is reached, clock indicator will go out. The buzzer will ring 5 times.

If the clock has been set (-24hour system), screen will display the current time.

Note: The Kitchen Time is different from -24hour system. Kitchen Timer is a Timer.

### 3. Microwave Cooking

- (1) Press the "Microwave" key once, and "P100" display.
- (2) Press "Microwave" repeatedly or turn " " to select the microwave power "P100", "P80", "P50", "P30", "P10" will display in order.
- (3) Press "Start/30+Sec." to confirm.
- (4) Turn " " to adjust the cooking time. (The time setting should be 95:00 -0:05.)
- (5) Press "Start/30+Sec." to start cooking.

NOTE: the step quantities for the adjustment time of the coding switch are as follow:

1---0 min	: 5 seconds
5---1 min	: 10 seconds
10---5 min	: 30 seconds
10---30 min	: 1 minute
95---30 min	: 5 minutes

### Microwave Power Chart

Microwave Power	100%	80%	50%	30%	10%
Display	P100	P80	P50	P30	P10

### 4. Speedy Cooking

- (1) In waiting state, press "Start/30+Sec." key to cook with %100 power level for 30 seconds. Each press on the same key can increase 30 seconds. The maximum cooking time is 95 minutes.
- (2) During the microwave and time defrost process, press "Start/30+Sec." to increase the cooking time.
- (3) In waiting states, turn " " left to choose the cooking time directly. After choosing the time, press "Start/30+Sec." to start cooking. The microwave power is 100%.
- (4) Under the states of auto menu and weight defrost, cooking time cannot be increased by pressing "Start/30+Sec.".

### 5. Defrost By Weight

- (1) Press "Defrost" once, the screen will display "dEF1".
- (2) Turn " " to select the food weight. The range of weight is 2000-100g.
- (3) Press "Start/30+Sec." key to start defrosting.

### 6. Defrost By Time

- (1) Press "Defrost" twice, the screen will display "dEF2".
- (2) Turn " " to select the cooking time.
- (3) Press "Start/30+Sec." key to start defrosting.



Note: The defrost power is P30. And it cannot be changed

### 7. Multi-Stage Cooking



Two stages can be maximumly set. If one stages is defrosting, it should be put in the first stage. The buzzer will ring once after each stage and the next stage will begin.

Note: Auto menu cannot be set as one of the multi-stage.

Example: if you want to defrost the food for 5 minutes, then to cook with %80 microwave power for 7 minutes. The steps are as following:

- (1) Press " Defrost " twice, the screen will display "dEF2";
- (2) Turn " " to adjust the defrost time of 5 minutes;
- (3) Press" Microwave " once;
- (4) Turn " " to choose %80 microwave power till "P80" display;
- (5) Press " Start/30+Sec." to confirm;
- (6) Turn " " to adjust the cooking time of 7 minutes;
- (7) Press " Start/30+Sec." to start cooking.

### 8. Auto Menu

- (1) In waiting states, turn " " right to choose the menu from "A1-" to "A8-";
- (2) Press "Start/30+Sec." to confirm the menu you choose;
- (3) Turn " " to choose th food weight;
- (4) Press "Start/30+Sec." to start cooking;
- (5) After cooking finish, the buzzer sounds five times.

### 9. Lock-out Function for Children

Lock: In waiting state, press "Pause/Cancel " for 3 seconds, there will be a long "beep" denoting entering the children-lock state .

Lock quitting: In locked state, press "Pause/Cancel" for 3 seconds, there will be a long "beep" denoting that the lock is released.

### 10. Inquiring Function

- (1) In cooking state of microwave, press "Microwave", the current power will be displayed for 3 seconds
- (2) During cooking state, press "Kitchen Timer / Clock" to check the current time. It will be displayed for 3 seconds.

### 11. Specification

- (1) The buzzer will sound once when turning the knob at the beginning;
- (2) " Start/30+Sec." must be pressed to continue cooking if the door is opened during cooking;
- (3) Once the cooking programme has been set , "Start/30+Sec. " is not pressed in 1 minute. The current time will be displayed. The setting will be cancelled.
- (4) The buzzer sounds once by efficient press, inefficient press will be no response.
- (5) The buzzer will sound five times to remind you when cooking is finished.



## Auto Menu

Menu	Weight	Display
A1- AUTO REHEAT	200g	200
	400g	400
	600g	600
A2- VEGETABLE	200g	200
	300g	300
	400g	400
A3- FISH	250g	250
	350g	350
	450g	450
A4- MEAT	250g	250
	350g	350
	450g	450
A5- PASTA	50g(with cold water 450g )	50
	100g(with cold water 800g)	100
A6- POTATO	2 00g	2 00
	400g	400
	600g	600
A7- PIZZA	200g	200
	400g	400
A8- SOUP	200ml	200
	400ml	400

## Trouble shooting

NORMAL	
Microwave oven interfering TV reception	Radio and TV reception may be interfered when microwave oven operating. It is similar to the interference of small electrical appliances, like mixer, vacuum cleaner, and electric fan. It is normal.
Dim light	In low power microwave cooking, oven light may become dim. It is normal.
Steam accumulating on door, hot air out of vents.	In cooking, steam may come out of food. Most will get out from vents. But some may accumulate on cool place like oven door. It is normal.
Oven started accidentally with no food in	It is forbidden to run the unit without any food inside. It is very dangerous.

Trouble	Possible Cause	Remedy
Oven can not be started	(1) Power cord not plugged in tightly.	Unplug. Then plug again after 10 seconds.
	(2) Fuse blowing or circuit breaker works.	Replace fuse or reset circuit breaker (repaired by professional personnel of our company)
	(3) Trouble with outlet.	Test outlet with other electrical appliances.
Oven does not heat.	(4) Door not closed well.	Close door well.



According to Waste of Electrical and Electronic Equipment (WEEE) directive, WEEE should be separately collected and treated. If at any time in future you need to dispose of this product please do NOT dispose of this product with household waste. Please send this product to WEEE collecting points where available.

## استكشاف الأعطال وإصلاحها

اعتيادي	
قد يحدث تشويش على استقبال موجات الراديو والتلفزيون عند تشغيل جهاز المايكرويف، وهو ما يشبه تشويش الأجهزة الكهربائية الصغيرة، مثل: الخلاط، والمكنسة الكهربائية، والمروحة الكهربائية. ويعيد هذا الأمر شيئاً اعتيادياً.	تشويش المايكرويف على استقبال موجات التلفزيون
عند استخدام المايكرويف للطهي ببطاقة منخفضة، فقد يصبح ضوء الفرن خافتاً، ويعيد هذا الأمر شيئاً اعتيادياً.	ضوء الفرن خافت
عند الطهي، يمكن خروج البخار من الأظعمة، والذي سيخرج أغلبه من فتحات التهوية. قد يتراكم القليل منه فوق مكان بارد مثل باب المايكرويف، ويعيد هذا الأمر شيئاً اعتيادياً.	تراكم الأبخرة على الباب وخروج الهواء الساخن من فتحات التهوية
يُحظر تشغيل الجهاز دون قصد مع عدم وجود طعام داخله.	تشغيل الجهاز دون قصد مع عدم وجود طعام داخله

إصلاح الخلل	السبب المحتمل	المشكلة
انزع القابس، ثم أوصله مرة أخرى بعد مرور 10 ثوانٍ.	(1) سلك توصيل الكهرباء غير متصل جيداً بالقابس.	الجهاز لا يعمل
استبدل المصهر أو أعد توصيل الدائرة (فقط من قبل فني مؤهل من شركتنا)	(2) انفجار الصمام الكهربائي أو عمل قاطع التيار الكهربائي.	
اختبر منفذ التيار مع الأجهزة الكهربائية الأخرى.	(3) مشكلة في منفذ التيار.	
أغلق الباب جيداً.	(4) الباب غير مغلق جيداً.	الجهاز لا يُسخّن





وفقاً للتوجيه الأوروبي بشأن نفايات المعدات الكهربائية والإلكترونية (WEEE)، يجب تجميع نفايات المعدات الكهربائية والإلكترونية والتخلص منها بشكل منفصل. إذا رغبت في التخلص من هذا المنتج في المستقبل، يُرجى عدم التخلص منه مع النفايات المنزلية. يُرجى إرسال هذا المنتج إلى نقاط تجميع نفايات المعدات الكهربائية والإلكترونية إن توفرت.

## القائمة التلقائية

القائمة	الوزن	شاشة العرض
A-1 إعادة تسخين تلقائي	200g	200
	400g	400
	600g	600
A-2 الخضروات	200g	200
	300g	300
	400g	400
A-3 الأسماك	250g	250
	350g	350
	450g	450
A-4 اللحوم	250g	250
	350g	350
	450g	450
A-5 الباستا	50g (مع ماء بارد 450g)	50
	100g (مع ماء بارد 800g)	100
A-6 البطاطا	200g	200
	400g	400
	600g	600
A-7 البيتزا	200g	200
	400g	400
A-8 الحساء	200 ml	200
	400 ml	400

## 8. القائمة التلقائية

- 1) في وضع الانتظار، أدر  إلى جهة اليمين لاختيار القائمة، وسيظهر "A-1" إلى "A-8".
- 2) اضغط على "تشغيل/30+ ثانية" لتأكيد القائمة التي اخترتها.
- 3) أدر  لاختيار وزن الطعام.
- 4) اضغط على "تشغيل/30+ ثانية" لبدء الطهي.
- 5) بعد انتهاء عملية الطهي، سيصدر الجرس صوتاً لمدة خمس مرات.

## 9. وظيفة القفل لحماية الأطفال

- 1) القفل: في وضع الانتظار، اضغط على زر "إيقاف مؤقت/إلغاء" لمدة 3 ثوانٍ، وسيصدر صوت "صفارة" طويلة يشير إلى الدخول إلى وضع قفل الأمان للأطفال.
- 2) إلغاء القفل: في وضع القفل، اضغط على زر "إيقاف مؤقت/إلغاء" لمدة 3 ثوانٍ، إلى أن تسمع صوت صفارة طويلة تشير إلى فتح القفل.

## 10. وظيفة الاستعلام

- 1) في وضع الطهي بالميكرويف، اضغط على زر "الميكرويف"، وستعرض الشاشة الطاقة الحالية لمدة 3 ثوانٍ.
- 2) أثناء الطهي، اضغط على زر "ساعة/مؤقت المطبخ" للتحقق من الوقت الحالي. سيتم عرضها على الشاشة لمدة 3 ثوانٍ.

## 11. مواصفات أخرى

- 1) في البدء، يصدر الجرس صوتاً لمرة واحدة عند تدوير المقبض.
- 2) يجب الضغط على "تشغيل/30+ ثانية" لمتابعة عملية الطهي بعد غلق الباب إذا كان مفتوحاً.
- 3) حال ضبط برنامج الطهي، لا يمكن الضغط على "تشغيل/30+ ثانية" لدقيقة واحدة. ستعرض الشاشة الوقت الحالي. سيتم إلغاء الإعداد.
- 4) يصدر الجرس صوتاً لمرة واحدة عند كل ضغطة (إذا كان الضغط بشكل جيد)، ولن تكون هناك أي استجابة إذا كان الضغط غير جيد.
- 5) يصدر الجرس صوتاً لمدة خمس مرات للتذكير بانتهاء الطهي.

## 5. التذويب حسب الوزن



1. ضبط الساعة
- 1) اضغط على زر "التذويب" مرة واحدة وسيظهر الجهاز الرمز "dEF1".
- 2) أدر  لاختيار الوزن المناسب للطعام من 100 إلى 2000 جرام.
- 3) اضغط على "تشغيل/30+ ثانية" لبدء التذويب.

## 6. التذويب حسب الوقت

- 1) اضغط على زر "التذويب" مرتين وستعرض شاشة الجهاز "dEF2".
  - 2) أدر  لاختيار وقت التذويب.
  - 3) اضغط على "تشغيل/30+ ثانية" لبدء التذويب.
- ملاحظة: طاقة التذويب هي P30، ولا يمكن تغييرها.



## 7. الطهي متعدد المراحل

- يمكن ضبط مرحلتين للطهي كحد أقصى. إذا كان التذويب أحد المراحل، يجب أن يكون في المرحلة الأولى. سيصدر الجرس صوتاً لمرة واحدة بعد كل مرحلة، وستبدأ بعدها المرحلة التالية. ملاحظة: لا يمكن ضبط القائمة التلقائية كإحدى المراحل. مثال: إذا كنت ترغب في تذويب الثلج عن الطعام لمدة 5 دقائق ثم الطهي بطاقة ميكرويف قدرها 80% لمدة 7 دقائق، الخطوات كالتالي:

- 1) اضغط على زر "التذويب" مرتين وستعرض شاشة الجهاز "dEF2".
- 2) أدر  لاختيار وقت التذويب 5 دقائق.
- 3) اضغط على زر "الميكرويف" مرة واحدة.
- 4) أدر  لاختيار طاقة ميكرويف 80%. ستعرض الشاشة "P80".
- 5) اضغط على "تشغيل/30+ ثانية" للتأكيد.
- 6) أدر  لضبط وقت الطهي 7 دقائق.
- 7) اضغط على "تشغيل/30+ ثانية" لبدء الطهي.

## تعليمات التشغيل

يضم هذا الجهاز لوحة تحكم إلكترونية بتصميم حديث ومتطور لضبط معايير الطهي، بما يناسب جميع احتياجاتك وضمان أفضل مستوى للطهي.

1. ضبط الساعة  
عند توصيل المايكرويف بالكهرباء، سيُعرض على الشاشة "0:00" وسيصدر الجرس صوتاً مرة واحدة.  
(1) اضغط على "ساعة/مؤقت المطبخ" مرتين لاختيار خاصية الساعة، عندها ستضيء أرقام الساعات.  
(2) أدر  لضبط أرقام الدقائق، ويجب أن يكون إدخال الزمن المرغوب فيه ضمن 0-23.  
(3) اضغط على "ساعة/مؤقت المطبخ" لتضيء أرقام الدقائق.  
(4) أدر  لضبط أرقام الدقائق، ويجب أن يكون إدخال الزمن ضمن 0-59.  
(5) اضغط على "ساعة/مؤقت المطبخ" لإنهاء ضبط الساعة، وسيضيء "0"، كما سيضيء الزمن أيضاً.



ملاحظة: (1) إذا لم يتم إعداد الساعة، فلن تعمل عند توصيلها بالكهرباء.  
(2) أثناء عملية ضبط الساعة، إذا ضغطت على "إيقاف مؤقت/إلغاء" أو لم يتم الضبط خلال دقيقة واحدة، سيتم إلغاء العملية.

## 2. مؤقت المطبخ

- (1) اضغط على "ساعة/مؤقت المطبخ" مرة واحدة، وسيظهر على الشاشة 00:00.  
(2) أدر  لإدخال المؤقت الصحيح. (أقصى زمن للطهي هو 95 دقيقة).  
(3) اضغط على "تشغيل/30+ ثانية" لتأكيد الإعداد.  
(4) عند الوصول إلى توقيت المطبخ، لا يومض مؤشر المؤقت. يصدر الجرس صوتاً خمس مرات.

في حال إعداد الساعة (نظام 24)، تعرض الشاشة التوقيت الحالي.  
ملاحظة: يختلف وقت المطبخ عن نظام 24 ساعة؛ فمؤقت المطبخ هو مجرد مؤقت.

## 3. الطهي بالمايكرويف

- (1) اضغط على زر "مايكرويف" مرة واحدة، وسيظهر على الشاشة رمز "P100".  
(2) اضغط على "مايكرويف" مرة أخرى أو أدر  وستظهر على الشاشة بالترتيب طاقة مايكرويف "P100، P80، P50، P30، P10".  
(3) اضغط على "تشغيل/30+ ثانية" للتأكيد.  
(4) أدر  لضبط وقت الطهي (يمكن ضبط الوقت بين 0:05 - 95:00).  
(5) اضغط على "تشغيل/30+ ثانية" لبدء الطهي.

ملاحظة: الإجراءات الكمية لزمن الضبط الخاص بمفتاح الترميز هي على النحو التالي:

0 - 1 دقيقة:	5 ثوان
1 - 5 دقائق:	10 ثوان
5 - 10 دقائق:	30 ثانية
10 - 30 دقيقة:	دقيقة واحدة
30 - 95 دقيقة:	5 دقائق

جدول طاقة المايكرويف

طاقة المايكرويف	%100	%80	%50	%30	%10
شاشة العرض	P100	P80	P50	P30	P10

## 4. التشغيل السريع

- (1) في وضع الانتظار، اضغط على "تشغيل/30+ ثانية" لبدء الطهي بمستوى طاقة 100%. ستؤدي كل ضغطة إضافية إلى زيادة وقت الطهي بنحو 30 ثانية ليصل إلى 95 دقيقة كحد أقصى.  
(2) أثناء وظيفة المايكرويف والتذويب، اضغط على "تشغيل/30+ ثانية" لزيادة وقت الطهي.  
(3) في وضع الانتظار، أدر  لليسار لضبط وقت الطهي بشكل مباشر. وبعد اختيار الوقت، اضغط على "تشغيل/30+ ثانية" لبدء الطهي. طاقة المايكرويف هي 100%.  
(4) في وضع القائمة التلقائية والتذويب حسب الوزن، لا يمكن زيادة وقت الطهي من خلال الضغط على "تشغيل/30+ ثانية".



## تركيب المايكرويف أسماء الأجزاء والملحقات

أخرج الجهاز وجميع المواد الموجودة في العلبة أو داخله. يأتيك الجهاز مع الملحقات التالية:

- |   |                     |
|---|---------------------|
| 1 | صينية زجاجية        |
| 1 | مجموعة القرص الدوار |
| 1 | دليل التعليمات      |

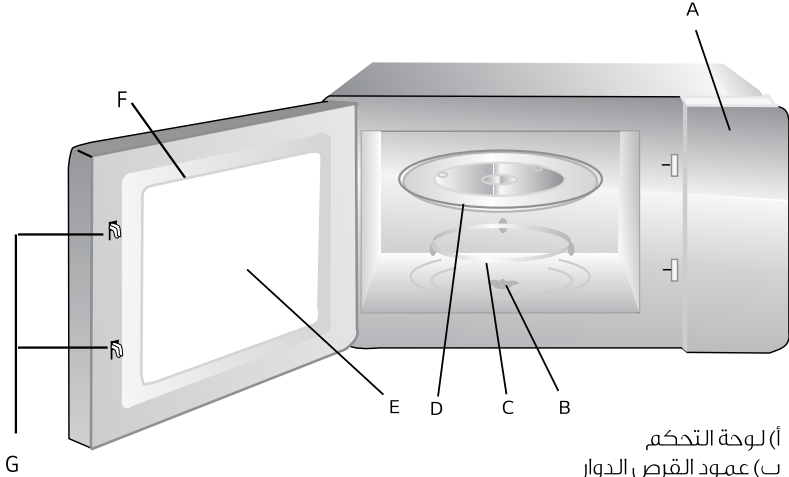

- (أ) لوحة التحكم  
(ب) عمود القرص الدوار  
(ج) مجموعة القرص الدوار  
(د) صينية زجاجية  
(هـ) نافذة للمشاهدة  
(و) مجموعة الباب  
(ز) نظام قفل الأمان

## تركيب القرص الدوار

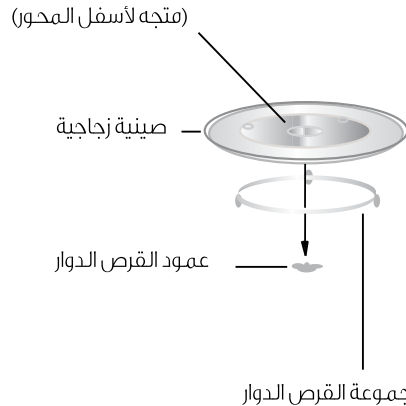

- أ. لا تضع أبداً الصينية الزجاجية رأساً على عقب. احرص على عدم وجود أي عائق يعيق الصينية الزجاجية.  
ب. يجب استخدام كل من الصينية الزجاجية ومجموعة حلقة القرص الدوار أثناء الطهي.  
ج. يوضع الطعام وأوعية الطعام على الصينية الزجاجية للطهي.  
د. في حال حدوث تشقق أو كسور في الصينية الزجاجية أو مجموعة حلقة القرص الدوار، يُرجى الاتصال بأقرب مركز خدمة معتمد.

## المواد التي يمكن استخدامها في المايكرويف أدوات الطهي ملاحظات

أدوات الطهي	ملاحظات
صحن التحمير	اتبع التعليمات الخاصة بالجهة المُصنعة. يجب أن يكون قاع صحن التحمير فوق القرص الدوار بمقدار 3/16 بوصة (5 ملم) على الأقل. قد يؤدي الاستخدام غير الصحيح إلى كسر القرص الدوار.
أدوات المائدة	الأدوات الآمنة للاستخدام داخل المايكرويف فقط. اتبع التعليمات الخاصة بالجهة المُصنعة. لا تستخدم الأطباق التي بها شروخ أو كسور.
البرطمانات الزجاجية	أزل الغطاء دائماً. استخدمها فقط لتسخين الطعام حتى يصبح دافئاً. لا تمتاز معظم البرطمانات الزجاجية بخاصية مقاومة الحرارة وقد تنكسر.
الأواني الزجاجية	أواني الفرن الزجاجية المقاومة للحرارة فقط. تأكد من عدم وجود أي حلية معدنية. لا تستخدم الأطباق التي بها شروخ أو كسور.
أكياس الطهي الخاصة بالأفران	اتبع التعليمات الخاصة بالجهة المُصنعة. لا تغلقها بريباط معدني. اصنع بعض الفتحات للسماح بخروج البخار.
الأطباق والأكواب الورقية	تستخدم للطهي لمدة قصيرة/ التدفئة فقط. لا تترك الجهاز دون مراقبة أثناء الطهي.
المناشف الورقية	تستخدم لتغطية الطعام بغرض إعادة التسخين وامتصاص الدهون. تستخدم -تحت الإشراف- للطهي لمدة زمنية قصيرة فقط.
ورق الطهي	يستخدم بوصفه غطاءً لمنع النضج أو لفافة للتبخير.
البلاستيك	الأدوات الآمنة للاستخدام داخل المايكرويف فقط. اتبع التعليمات الخاصة بالجهة المُصنعة. يجب أن توضع عليها لاصقة "الاستخدام الآمن داخل المايكرويف". قد تصبغ بعض الأوعية البلاستيكية لينة أثناء تسخين الطعام داخلها. يجب ثقب أو تهوية أو شق "أكياس الغليان" والأكياس البلاستيكية المُحكمة الغلق وفقاً للتعليمات الموجودة على العبوة.
الأغلفة البلاستيكية	الأدوات الآمنة للاستخدام داخل المايكرويف فقط. تستخدم لتغطية الطعام أثناء الطهي للاحتفاظ برطوبته. لا تسمح للغلاف البلاستيكي بلمس الطعام.
الترموترات	الترموترات ذات خاصية الاستخدام الآمن داخل المايكرويف فقط (ترموترات قياس درجة حرارة اللحم والحلوى).
ورق الشمع	يستخدم غطاءً لمنع النضج والاحتفاظ بالرطوبة.

## المواد التي يجب تجنب استخدامها في المايكرويف أدوات الطهي ملاحظات

صواني الألومنيوم	قد تسبب تقوساً كهربائياً. انقل الأطعمة إلى أطباق آمنة للاستخدام في المايكرويف.
علب الطعام الكرتونية المزودة بمقبض معدني	قد تسبب تقوساً كهربائياً. انقل الأطعمة إلى أطباق آمنة للاستخدام في المايكرويف.
أدوات الطهي المعدنية أو المزينة بجلي معدنية	تجنب المعادن طاقة المايكرويف من الوصول إلى الطعام. قد تؤدي الجلي إلى حدوث تقوس كهربائي.
الاربطة المتحركة المعدنية	قد تسبب القوس الكهربائي والاشتعال داخل الجهاز.
الأكياس الورقية	قد تسبب اشتعالاً داخل الجهاز.
أواني الفوم البلاستيكية	يمكن أن يذوب الفوم البلاستيكي أو يُلوّث السائل الموجود في الداخل بسبب الحرارة العالية.
الخشب	سيحرق الخشب عند استخدامه داخل المايكرويف، وقد يتشقق أو ينكسر.

## تقليل مخاطر الإصابة للأشخاص التركيب والتأريض

### خطر

خطر الصعق الكهربائي: يمكن أن يؤدي لمس الأجزاء الداخلية إلى إصابة الأشخاص إصابة خطيرة أو الوفاة. يُحظر تفكيك هذا الجهاز

### تحذير

خطر الصعق الكهربائي: يمكن أن يؤدي الاستخدام غير الصحيح للتأريض إلى التعرض لصعق كهربائي. يُحظر وضع القابض في منفذ التيار حتى يُركَّب الجهاز ويُؤرض بشكل صحيح.

يجب تأريض هذا الجهاز. في حال حدوث تماس كهربائي يقلل التأريض من خطورة التعرض لصعق كهربائي؛ لأنه يوفر سلكاً إضافياً يسمح بتهريب التيار الكهربائي الزائد. هذا الجهاز مزود بكابل به سلك تأريض ومعه قابس تأريض. يجب توصيل القابض بمنفذ تيار مُركَّب ومُؤرض بشكل صحيح.

استشر فني الكهرباء أو فني الصيانة المختص إذا كانت

تعليمات التأريض غير مفهومة بالكامل، أو إذا كان هناك شك في كون الجهاز مؤرضاً بشكل صحيح. إذا كان من الضروري استخدام كابل توصيل فاستخدم كابل توصيل ثلاثي الأسلاك فقط.

1. يتوفر مع الجهاز سلك قصير للإمداد بالطاقة؛ للحد من المخاطر الناتجة عن تشابك الأسلاك أو التعثر بسبب طول السلك.

2. في حال استخدام مجموعة أسلاك طويلة أو كابل توصيل طويل:

(1) يجب أن يكون التصنيف المحدد لكابل التوصيل أعلى من التصنيف الكهربائي للجهاز على الأقل.

(2) يجب أن يكون كابل التوصيل من نوع التأريض المزود بثلاثة أسلاك.

(3) يجب ترتيب السلك الطويل بحيث لا يتدلى من الكاونتر أو الطاولة؛ كيلا يجذبه الأطفال أو يتعثر به أحد دون قصد.

## التنظيف

- 1- تأكد من فصل قابس الجهاز من مصدر الطاقة الكهربائية.
- 2- نظّف الجزء الداخلي للمايكرويف بعد الاستخدام بواسطة قطعة قماش مبللة قليلاً.
- 3- نظّف الملحقات بالطريقة المعتادة وبالماء والصابون.
- 3- يجب تنظيف إطار الباب، ومانع التسرب، والأجزاء المجاورة جيداً عند اتساخها باستخدام قطعة قماش مبللة.
- 4- لا تستخدم أدوات تنظيف خشنة أو أدوات كشط معدنية حادة لتنظيف زجاج الباب؛ لأنها قد تخدش السطح، مما قد ينتج عنه تهشم الزجاج.
- 5- نصيحة للتنظيف: لتسهيل تنظيف جوانب الجزء الداخلي التي قد تلامس الطعام المطهو: ضع نصف ليمونة في وعاء وأضف إليها 300 مل (1/2 باينت) من الماء ثم سخنه لمدة 10 دقائق بطاقة مايكرويف 100%. امسح الجهاز بلطف باستخدام قطعة قماش ناعمة وجافة.

## أدوات الطهي

### تنبيه

### خطر إصابة شخصية

يمثل القيام بأي عمليات صيانة أو إصلاح تشمل إزالة الغطاء الذي يحمي من التعرض لطاقة المايكرويف مصدر خطورة على أي شخص بخلاف المختص.

انظر التعليمات الخاصة "بالمواد التي يمكن استخدامها في أجهزة المايكرويف والمواد التي يجب تجنب استخدامها". قد تكون هناك أدوات طهي غير معدنية غير آمنة للاستخدام في المايكرويف. إذا انتابك شك يمكنك اختبار هذه الأدوات باتباع الخطوات التالية:

### اختبار أدوات الطهي:

- 1- املا وعاء آمناً مناسباً للاستخدام في المايكرويف بكوب واحد من الماء البارد (250 مل) وضع معه أداة الطهي المراد اختبارها.
- 2- اضبط مستوى الطهي على الحد الأقصى لمدة دقيقة واحدة.
- 3- استشر أداة الطهي. إذا وجدت أداة الطهي الفارغة دافئة فلا تستخدمها للطهي داخل المايكرويف.
- 4- لا تجعل زمن الطهي يتجاوز دقيقة واحدة.

## تعليمات مهمة للسلامة تحذير

للحد من مخاطر الحريق، أو الصعق الكهربائي، أو إصابة الأشخاص، أو التعرض لطاقة المايكرويف المُفرطة عند استخدام الجهاز الخاص بك، اتبع الاحتياطات الأساسية بما في ذلك ما يلي:

- 1- اقرأ واتبِع: "الاحتياطات المحددة لتجنُّب احتمال التعرض لطاقة المايكرويف المفرطة".
- 2- يمكن للأطفال الذين يبلغون 8 أعوام أو أكثر، وكذلك الأشخاص الذين يعانون اضطرابات في القدرات البدنية أو الحسية أو العقلية، أو الأشخاص الذين تنقصهم الخبرة والمعرفة استخدام هذا الجهاز بشرط أن يكون ذلك تحت الإشراف المباشر أو من خلال إعطائهم التعليمات المتعلقة باستخدام الجهاز بطريقة آمنة وتوضيح المخاطر التي ينطوي عليها استخدامه. لا يُسمح للأطفال بالعبث بالجهاز أو إجراء عمليتي التنظيف والصيانة دون إشراف. لا يُسمح للأطفال بالعبث بالجهاز، أو إجراء عمليتي التنظيف والصيانة دون إشراف ينبغي إبعاد الأطفال الذين تقل أعمارهم عن 8 أعوام إذا لم يتوفر الإشراف المستمر عليهم.
- 3- احتفظ بالجهاز والأسلاك الخاصة به بعيداً عن متناول الأطفال الذين تقل أعمارهم عن 8 أعوام.
- 4- في حال تلف سلك الكهرباء يجب استبداله عن طريق الجهة المُصنعة، أو وكيل الخدمات التابع لها، أو أشخاص مؤهلين بمستوى الكفاءة نفسه؛ وذلك لتجنب حدوث أي مخاطر. (التوصيلة بشكل Y).
- 5- تحذير: تأكد من إيقاف تشغيل المايكرويف قبل استبدال المصباح؛ لتجنُّب احتمال التعرض للصعق الكهربائي.
- 6- تحذير: يمثل القيام بأي عمليات صيانة أو إصلاح تشمل إزالة الغطاء الذي يحمي من التعرض لطاقة المايكرويف مصدر خطورة على أي شخص بخلاف المختص.
- 7- تحذير: يحظر تسخين السوائل والأطعمة الأخرى في أوعية مُحكمة الغلق؛ لأنها تكون عرضة للانفجار.
- 8- عند تسخين الطعام في أوعية بلاستيكية أو ورقية انتبه للجهاز تحسباً لاحتمال اشتعالها.
- 9- استخدم أدوات وأواني الطهي المناسبة لأفران المايكرويف فقط.
- 10- إذا لاحظت انبعاث دخان، أوقف تشغيل الجهاز أو انزع القابس واترك الباب مغلقاً لإخماد أي ألسنة لهب.
- 11- قد يؤدي تسخين المشروبات في المايكرويف إلى تأخر الغليان؛ لذا يُرجى توخي الحذر عند إمساك الوعاء.
- 12- يجب تقلييب محتويات زجاجات الإرضاع وأواني طعام الأطفال أو رُجها والتحقق من درجة حرارتها قبل استهلاكها؛ لتجنب الإصابة بحروق.
- 13- يجب عدم تسخين البيض غير المقشر أو البيض المسلوق في أفران المايكرويف؛ فقد ينفجر حتى بعد الانتهاء من التسخين.
- 14- يجب تنظيف الجهاز بانتظام وإزالة أي بقايا طعام.
- 15- قد يؤدي الإخفاق في الحفاظ على نظافة الجهاز إلى تلف السطح، مما قد يؤثر سلباً في عمر الجهاز واحتمالية التعرض لمواقف خطيرة.

16- يجب عدم تركيب المايكرويف خلف باب ديكوري لتجنب سخونة الزائدة. (لا ينطبق ذلك على الأجهزة التي تتضمن باب ديكوري).

17- لا تستخدم إلا مقياس الحرارة الموصى به لهذا الجهاز (وذلك بالنسبة لأجهزة المايكرويف المزودة بإمكانية استخدام مقياس استشعار درجة الحرارة).

18- لا يجب وضع هذا المايكرويف في خزانة، إلا إذا تم اختبار عمله في خزانة.

19- لا يجب تشغيل المايكرويف والباب الديكوري مفتوح. (بالنسبة للأجهزة التي تتضمن باب ديكوري).

20- هذا الجهاز مصمم للاستخدام في الأغراض المنزلية والأغراض المماثلة، مثل:

- أماكن إعداد الطعام في المحلات، والمكاتب، وأماكن العمل الأخرى.

- من قِبَل العملاء في الفنادق، والنزل، وأماكن الإقامة الأخرى.

- البيوت الزراعية.

- الأماكن التي تكفل المبيت والإفطار.

21- هذا الجهاز مصمم للاستخدام لتسخين الأطعمة والمشروبات، وقد ينتج عن استخدامه لتجفيف الطعام أو الملابس، أو تسخين وسائد التدفئة أو النعال أو الإسفنجيات أو الأقمشة المبللة، وما شابه ذلك خطر التعرض للإصابة أو حدوث اشتعال أو حريق.

22- لا يُسمح بالطهي باستخدام الأوعية المطلية بطبقة طلاء معدني والخاصة بالأطعمة والمشروبات.

23- يحظر تنظيف الجهاز بالبخار.

24- هذا المايكرويف مخصص للاستخدام المنزلي.

25- يجب وضع السطح الخلفي للجهاز باتجاه الجدار.

### اقرأ هذه التعليمات بعناية واحتفظ بها للرجوع إليها لاحقاً



## احتياطات لتجنب احتمال التعرض للموجات المفرطة من المايكرويف

- (أ) لا تحاول تشغيل هذا الجهاز وبابه مفتوح؛ لأن هذا قد يؤدي إلى التعرض لأضرار طاقة المايكرويف. من المهم عدم كسر أقفال الأمان أو العبث بها.
- (ب) لا تضع أي جسم بين الواجهة الأمامية للمايكرويف والباب ولا تسمح بتراكم بقايا الأتربة ومواد التنظيف على موانع التسرب.
- (ج) تحذير: في حال تلف الباب أو موانع التسرب الخاصة بالباب، يُحظر تشغيل الجهاز إلى أن يتم إصلاحه من قبل فني مختص.

## ملاحظة إضافية

عدم المحافظة على نظافة الجهاز قد يتسبب في تلف سطحه، مما يؤثر سلباً في عُمر الجهاز واحتمالية التعرض لمواقف خطيرة.

## المواصفات

الطرز:	MWHA-20S4W	MWHA-20S4R
الجهد المقنن:	230 فولت ~ 50 هرتز	230 فولت ~ 50 هرتز
طاقة الدخل المقننة (المايكرويف):	1050 واط	1050 واط
طاقة الخرج المقننة (المايكرويف):	700 واط	700 واط



الطرز: MWHA-20S4W  
MWHA-20S4R