



# ثلاجة (بابين)

# Refrigerator (Side by Side)

دليل المستخدم

User's Manual

الموديل:

SB596SB6 ▲

Model:

▲ SB596SB6

الرجاء قراءة هذا الدليل بعناية قبل تشغيل الجهاز،  
و احتفظ به للرجوع إليه مستقبلاً.

Please read this manual carefully before operating your set.  
Retain it for future reference.

هذه التصاميم و المواصفات عرضة للتغيير بهدف إدخال تحسينات عليها  
و ذلك دون إشعار مسبق.

Designs and specifications are subject to change for improvement  
without prior notice.

ISO9001 CB

ISO9001 CB



## Content

1. Safety Information .....	2-6
2. Overview .....	7
3. Installation .....	8-11
4. Daily Use .....	12-19



**Model: SB596SB6**

In the interest of your safety and to ensure the correct use, before installing and first using the appliance, read this user manual carefully, including its hints and warnings. To avoid unnecessary mistakes and accidents, it is important to ensure that all people using the appliance are thoroughly familiar with its operation and safety features. Save these instructions and make sure that they remain with the appliance if it is moved or sold, so that everyone using it through its life will be properly informed on appliance use and safety. For the safety of life and property keep the precautions of these user's instructions as the manufacturer is not responsible for damages caused by omission.

### Children and vulnerable people safety

- This appliance can be used by children aged from 8 years and above and persons with reduced
- physical, sensory or mental capabilities or lack of experience and knowledge if they have been given super vision or instruction concerning use of the appliance in a safe way and understand the hazards involved.
  - Children should be supervised to ensure that they do not play with the appliance.
  - Cleaning and user maintenance shall not be made by children unless they are aged from 8 years and above and supervised.
  - Keep all packaging well away from children. There is risk of suffocation.
  - If you are discarding the appliance pull the plug out of the socket, cut the connection cable (as close to the appliance as you can) and remove the door to prevent playing children to suffer electric shock or to close themselves into it.

If this appliance featuring magnetic door seals is to replace an older appliance having a spring lock (latch) on the door or lid, be sure to make that spring lack unusable before you discard the old appliance.

This will prevent it from becoming a death trap for a child.

### General Safety

- ⚠ WARNING! Keep ventilation openings, in the appliance enclosure or in the built-in structure, clear of obstruction.
- ⚠ WARNING! Do not use mechanical devices or other means to accelerate the defrosting process, other than those recommended by the manufacturer.
- ⚠ WARNING! Do not damage the refrigerant circuit.
- ⚠ WARNING! Do not use other electrical appliances (such as ice cream makers) inside of refrigerating appliances, unless they are approved for this purpose by the manufacture.
- ⚠ WARNING! Do not touch the light bulb if it has been on for a long period of time because it could be very hot.1)

- Do not store explosive substances such as aerosol cans with a flammable propellant in this appliance.
  - The refrigerant isobutane (R600a) is contained within the refrigerant circuit of the appliance, a natural gas with a high level of environmental compatibility, which is nevertheless flammable.
  - During transportation and installation of the appliance, be certain that none of the components of the refrigerant circuit become damaged.
    - avoid open flames and sources of ignition
    - thoroughly ventilate the room in which the appliance is situated.
  - It is dangerous to alter the specifications or modify this product in any way. Any damage to the cord may cause a short circuit, fire and/or electric shock.
  - This appliance is intended to be used in household and similar applications such as- staff kitchen areas in shops, offices and other working environments;
    - farm houses and by clients in hotels, motels and other residential type environments;
    - bed and breakfast type environments;
    - catering and similar non-retail applications.
- ⚠ WARNING! Any electrical components(plug, power cord, compressor and etc.) must be replaced by a certified service agent or qualified service personnel.
- ⚠ WARNING! The light bulb supplied with this appliance is a "special use lamp bulb" usable only with the appliance supplied. This "special use lamp" is not usable for domestic lighting.1)
- Power cord must not be lengthened.
  - Make sure that the power plug is not squashed or damaged by the back of the appliance. A squashed or damaged power plug may overheat and cause a fire.
  - Make sure that you can come to the mains plug of the appliance.
  - Do not pull the mains cable.

1) If there is a light in the compartment.

- If the power plug socket is loose, do not insert the power plug. There is a risk of electric shock or fire.
- You must not operate the appliance without the lamp.
- This appliance is heavy. Care should be taken when moving it.
- Do not remove nor touch items from the freezer compartment if your hands are damp/wet, as this could cause skin abrasions or frost/freezer burns.
- Avoid prolonged exposure of the appliance to direct sunlight.

⚠ **WARNING!** When positioning the appliance, ensure the supply cord is not trapped or damaged.

⚠ **WARNING!** Do not locate the multiple portable socket -outlets or portable power supplies at the rear of the appliance.

#### Daily use

- Do not put hot on the plastic parts in the appliance.
- Do not place food products directly against the rear wall.
- Frozen food must not be re-frozen once it has been thawed out.<sup>1)</sup>
- Store pre-packed frozen food in accordance with the frozen food ,manufactures instructions.<sup>1)</sup>
- Appliances manufactures storage recommendations should be strictly adhered to. Refer to relevant instructions.
- Do not place carbonated or fizzy drinks in the freezer compartment as it creates pressure on the container, which may cause it to explode, resulting in damage to the appliance.<sup>1)</sup>
- Ice lollies can cause frost burns if consumed straight from the appliance.<sup>1)</sup>

#### Care and cleaning

- Before maintenance, switch off the appliance and disconnect the mains plug from the mains socket.
- Do not clean the appliance with metal objects.
- Do not use sharp objects to remove frost from the appliance. Use a plastic scraper.<sup>1)</sup>
- Regularly examine the drain in the refrigerator for defrosted water. If necessary, clean the drain. If the drain is blocked, water will collect in the bottom of the appliance.<sup>2)</sup>

1) If there is a freezer compartment.

2) If there is a fresh-food storage compartment.

**Important!** For electrical connection carefully follow the instructions given in specific paragraphs.

- Unpack the appliance and check if there are damages on it. Do not connect the appliance if it is damaged. Report possible damages immediately to the place you bought it. In that case retain packing.

- It is advisable to wait at least four hours before connecting the appliance to allow the oil to flow back in the compressor.

- Adequate air circulation should be around the appliance, lacking this leads to overheating. To achieve sufficient ventilation follow the instructions relevant to installation.

- Wherever possible the spacers of the product should be against a wall to avoid touching or catching warm parts (compressor, con-denser) to prevent possible burn.

- The appliance must not be located close to radiators or cookers.

- Make sure that the mains plug is accessible after the installation of the appliance.

#### Service

- Any electrical work required to do the servicing of the appliance should be carried out by a qualified electrician or competent person.

- This product must be serviced by an authorized Service Center, and only genuine spare parts must be used.

#### Energy saving

- Don't put hot food in the appliance;

- Don't pack food close together as this prevents air circulating;

- Make sure food don't touch the back of the compartment(s);

- If electricity goes off, don't open the door(s);

- Don't open the door(s) frequently;

- Don't keep the door(s) open for too long time;

- Don't set the thermostat on exceeding cold temperatures;

- Some accessories, such as drawers, can be removed to get larger storage volume and lower energy consumption.

## Environment Protection

☑ This appliance does not contain gasses which could damage the ozone layer, in either its refrigerant circuit or insulation materials. The appliance shall not be discarded together with the urban refuse and rubbish. The insulation foam contains flammable gases: the appliance shall be disposed according to the appliance regulations to obtain from your local authorities. Avoid damaging the cooling unit, especially the heat exchanger. The materials used on this appliance marked by the symbol ♻ are recyclable.



The symbol on the product or on its packaging indicates that this product may not be treated as household waste. Instead it should be taken to the appropriate collection point for therecycling of electrical and electronic equipment. By ensuring this product is disposed of correctly, you will help prevent potential negative consequences for the environment and human health, which could otherwise be caused by inappropriate waste handling of this product. For more detailed information about recycling of this product, please contact your local council, your household waste disposal service or the shop where you purchased the product.

## Packaging materials

The materials with the symbol ♻ are recyclable. Dispose the packaging in a suitable collection containers to recycle it.

## Disposal of the appliance

1. Disconnect the mains plug from the mains socket.
2. Cut off the mains cable and discard it.



Warning: Risk of fire / flammable materials

## Overview

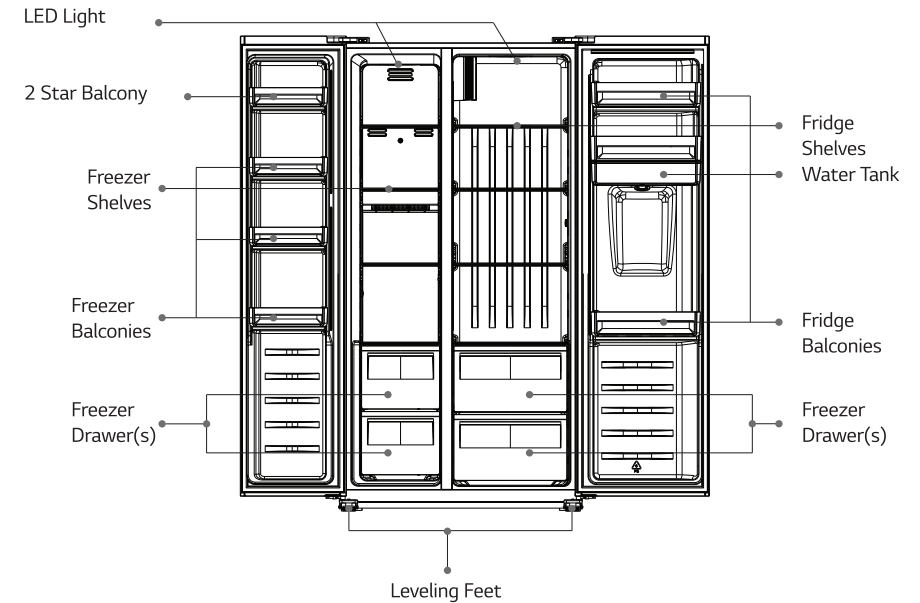

Note: Above picture is for reference only. Real appliance probably is different

## Installation

### Remove the doors

Tool required: Philips screwdriver! Flat bladed screwdriver.

- Ensure the unit is unplugged and empty.
- To take the door off! it is necessary to tilt the unit backwards. You should rest the unit on something solid so that it will not slip during the door removing process.
- All parts removed must be saved to do the reinstallation of the door.
- Do not lay the unit flat as this may damage the coolant system.
- It's better that 2 people handle the unit during assembly.

1. Unscrew hinge cover by Philips screwdriver.

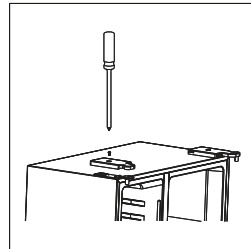

2. Disconnect the harness.

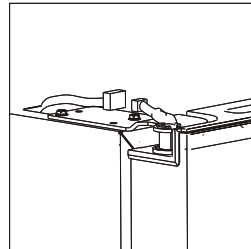

3. Unscrew top hinge.

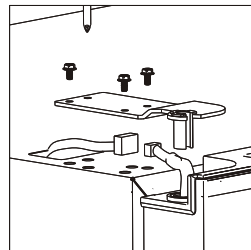

4. Lift the door and place it on a soft pad.  
Then remove another door as same process.

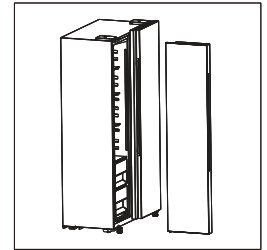

5. Unscrew bottom hinges.

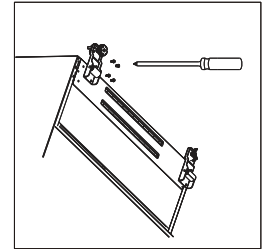

6. After the appliance is positioned! install the doors as reversed process.

- Space Requirement
- Select a location without direct exposure to sunlight;
- Select a location with enough space for the refrigerator doors to open easily;
- Select a location with level (or nearly level) flooring;
- Allow sufficient space to install the refrigerator on flat surface;
- Allow clearance to the right, left, back and top when installing. This will help reduce power consumption and keep your energy bills lower.

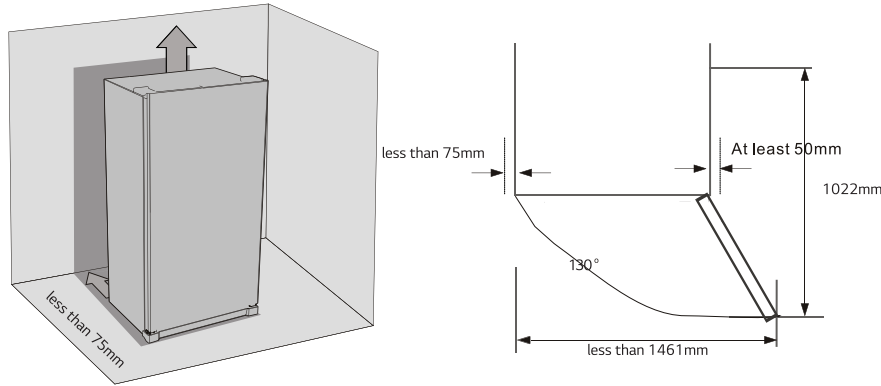

#### Moving the refrigerator freezer

- Unplug the power plug and cut off the power.
- Remove all food from the refrigerator.
- Use tape to fix moving parts such as refrigerator shelves, fruit and vegetable boxes and drawers.
- Close the refrigerator door tightly and secure it with tape to prevent it from being opened when moving.
- When handling, the maximum inclination angle should not exceed 45°, so as to avoid the failure of the refrigeration system.
- In order to avoid scratching the floor, the feet of the refrigerator should be wrapped in advance, and it is forbidden to forcibly move the refrigerator.
- Do not hold the refrigerator door, top cover and various pipes when moving.

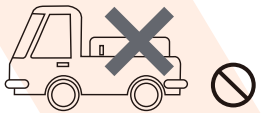

Do not put the refrigerator upside down.

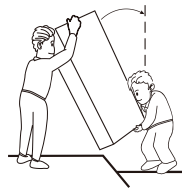

less than 45°

#### Levelling the refrigerator

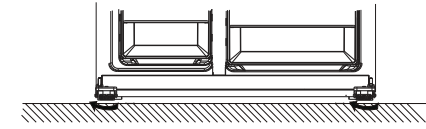
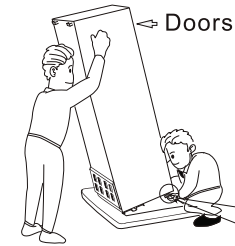

- Levelling and anchor the refrigerator by adjust the feet.
- Clockwise rotate feet to heighten them by hand.
- Anticlockwise rotate feet to lower them by hand.

#### Positioning

Install this appliance at a location where the ambient temperature corresponds to the climate class indicated on the rating plate of the appliance:

Climate	Ambient temperature
SN	+10°C + 32°C
N	+16°C + 32°C
ST	+16°C + 38°C
T	+16°C + 43°C

#### Location

The appliance should be installed well away from sources of heat such as radiators, boilers, direct sunlight etc. Ensure that air can circulate freely around the back of the cabinet. To ensure best performance, if the appliance is positioned below an overhanging wall unit, the minimum distance between the top of the cabinet and the wall unit must be from 70mm to 75mm. Ideally, however, the appliance should not be positioned below overhanging wall units. Accurate leveling is ensured or more adjustable feet at the base of the cabinet.

**Warning!** It must be possible to disconnect the appliance from the mains power supply; the plug must therefore be easily accessible after installation.

1.1 Using the control panel

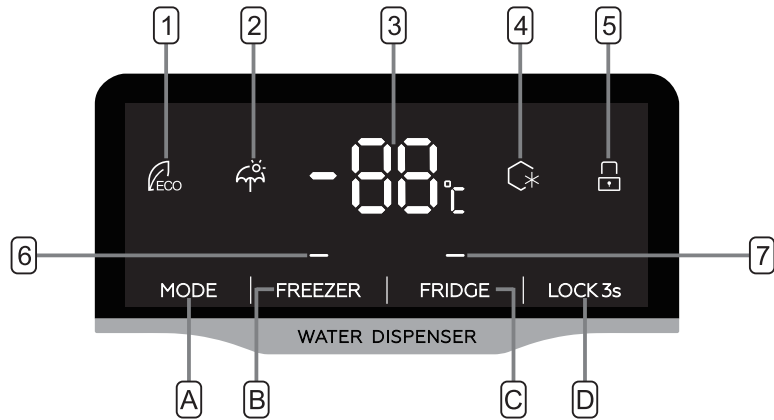

1.2 Buttons

- Ⓐ Mode settings
- Ⓑ Freezer temperature adjustment
- Ⓒ Fridge temperature adjustment
- Ⓓ Lock or unlock

1.3 Using the control panel

- Ⓐ ECO mode
- Ⓑ Holiday mode
- Ⓒ Freezer or fridge temperature
- Ⓓ Super freezing
- Ⓔ Lock icon
- Ⓕ Freezer temperature icon
- Ⓖ Fridge temperature icon

Mode button:

Press to select running mode from ECO- Holiday- Super freezing - User's setting

Fridge temperature adjustment

Fridge temperature adjustment: it is valid in the user's setting mode and the super freezing mode.

Press this button to enter the temperature setting of the fridge compartment. At this time, the icon of the fridge temperature lights up, and the temperature digital tube flashes. Press this button continuously and the temperature will cycle between "2?, 3?, 4?, 5?, 6?, 7?, 8?" in sequence; after selection, it will be confirmed after flashing for 5s.

Freezer temperature adjustment

Freezer temperature adjustment: it is valid in user's setting mode and holiday mode. Press this key to enter the temperature setting of the freezer. At this time, the icon of the freezing temperature lights up, and the temperature digital tube flashes. Press this button continuously and the temperature will cycle between -14°C and -22°C in sequence; after selection, it will be confirmed after flashing for 5s.

Lock or unlock

Long press this button to enter/exit the lock function.

Unlock function: In locked state, press and hold for 3 seconds, the buzzer will beep for a long time, and all buttons will be unlocked.

Lock function: In the unlocked state, press and hold for 3 seconds, the buzzer will beep for a long time, and all buttons will be locked.



Display

- Ⓐ ECO mode, the refrigerator runs in lowest energy consumption setting.
- Ⓑ Holiday mode, turn off the fridge compartment, only turn on the freezer compartment to cool its temperature, which will save the energy consumption.
- Ⓒ Display the temperature of freezer or fridge.
- Ⓓ SUPER FREEZING cools the freezer compartment to the lowest temperature for approx.6 hours. Then the temperature set before super mode is automatically restored.
- Ⓔ LOCK, the symbol will light on if buttons are locked.
- Ⓕ Display the setting temperature of freezer compartment.
- Ⓖ Display the setting temperature of fridge compartment.



## Door open alarm

If the door is opened for 60 seconds, the buzzer will sound the alarm according to the following rules: Beep 5 times at 1Hz frequency, stop for 30 seconds; repeat this cycle until the door closes.

Mode	Icon	Freezer temperature display	Fridge temperature display
ECO		Smart settings based on ambient temperature	
Holiday		Keep the original temperature setting	17°C
Super Freezing		-25°C	Keep the original temperature setting

## Lock or unlock

Long press this button to enter/exit the lock function.

Unlock function: In locked state, press and hold for 3 seconds, the buzzer will beep for a long time, and all buttons will be unlocked.

(Lock icon lights off)

Lock function: In the unlocked state, press and hold for 3 seconds, the buzzer will beep for a long time, and all buttons will be locked.

(Lock icon lights up)

Before using the water dispenser for the first time, remove and clean the water tank located inside the fridge compartment.

1. Lift and take off tank balcony first, then take off water tank with cover. Detach the cover to wash and clean the tank and cover.

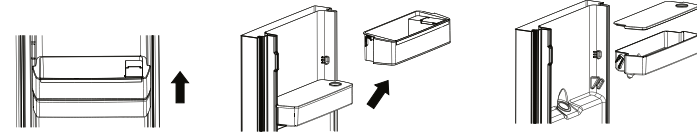

2. After cleaning, reposition water tank, cover and tank balcony as below process.

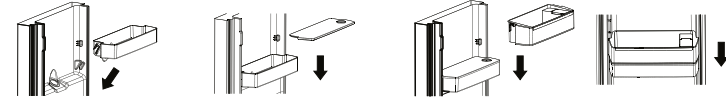

3. Clean the dispenser pad outside the fridge door.

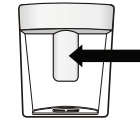

Filling the water tank with water

1. Open the small lid

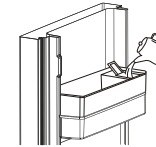

2. Fill the water tank with drinkable water up to 2.5 L line.

3. Close the small lid on the cover



Dispensing

To dispense water, push the dispenser pad gently, using a glass or container. To stop the flow of water, pull your glass away from the dispenser pad.

## First use

### Cleaning the interior

Before using the appliance for the first time, wash the interior and all internal accessories with lukewarm water and some neutral soap so as to remove the typical smell of a brand new product, then dry thoroughly.

**Important!** Do not use detergents or abrasive powders, as these will damage the finish

## Daily use

### Freezing fresh food

- The freezer compartment is suitable for freezing fresh food and storing frozen and deep-frozen food for a long time.
- Place the fresh food to be frozen in the bottom compartment.
- The maximum amount of food that can be frozen in 24 hours is specified on the rating plate.
- The freezing process lasts 24 hours: during this period do not add other food to be frozen.

### Storing frozen food

When first starting-up or after a period out of use, before putting the product in the compartment let the appliance run at least 2 hours on the higher settings.

**Important!** In the event of accidental defrosting, for example the power has been off for longer than the value shown in the technical characteristics chart under "rising time", the defrosted food must be consumed quickly or cooked immediately and then re-frozen (after cooked).

## Thawing

Deep-frozen or frozen food, prior to be used, can be thawed in the fridge compartment or at room temperature, depending on the time available for this operation.

Small pieces may even be cooked still frozen, directly from the freezer. In this case, cooking will take longer.

## Ice-cube

This appliance may be equipped with one or more ice-cube to produce ice

## Accessories

### Movable shelves

The walls of the refrigerator are equipped with a series of runners so that shelves can be positioned as desired.

### Positioning the door balconies

To permit storage of food packages of various sizes, the door balconies can be placed at different heights. To make these adjustments proceed as follows: gradually pull the balcony in the direction of the arrows until it comes free,

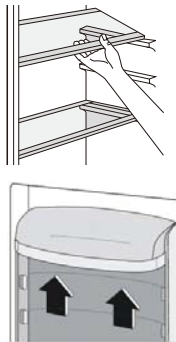

## Helpful hints and tips

### Hints for freezing

To help you make the most of the freezing process, here are some important hints:

- the maximum quantity of food which can be frozen in 24 hrs. is shown on the rating plate;
- the freezing process takes 24 hours. No further food to be frozen should be added during this period;
- only freeze top quality, fresh and thoroughly cleaned, foodstuffs;
- prepare food in small portions to enable it to be rapidly and completely frozen and to make it possible subsequently to thaw only the quantity required;
- wrap up the food in aluminium foil or polythene and make sure that the packages are airtight;
- do not allow fresh, unfrozen food to touch food which is already frozen, thus avoiding a rise in temperature of the latter;
- lean foods store better and longer than fatty ones; salt reduces the storage life of food;
- water ices, if consumed immediately after removal from the freezer compartment, can possibly cause the skin to be freeze burnt;
- it is advisable to show the freezing in date on each individual pack to enable you removal from the freezer compartment, can possibly cause the skin to be freeze burnt;
- it is advisable to show the freezing in date on each individual pack to enable you to keep track of the storage time.

### Hints for storage of frozen food

To obtain the best performance from this appliance, you should:

- Make sure that the commercially frozen foodstuffs were adequately stored by the retailer;
- Be sure that frozen foodstuffs are transferred from the food store to the freezer in the shortest possible time;
- Do not open the door frequently or leave it open longer than absolutely necessary.
- Once defrosted, food deteriorates rapidly and cannot be refrozen.
- Do not exceed the storage period indicated by the food manufacture.

### Hints for fresh food refrigeration

To obtain the best performance:

- Do not store warm food or evaporating liquids in the refrigerator
- Do cover or wrap the food, particularly if it has a strong flavour

### Hints for refrigeration

Useful hints:

- Make (all types): wrap in polythene bags and place on the glass shelves above the vegetable drawer.
- For safety, store in this way only one or two days at the most.
- Cooked foods, cold dishes, etc...: these should be covered and may be placed on any shelf.
- Fruit and vegetables: these should be thoroughly cleaned and placed in the special drawer(s) provided.
- butter and cheese: these should be placed in special airtight containers or wrapped in aluminum foil or polythene bags to exclude as much air as possible.
- Milk bottle: these should have a cap and should be stored in the balconies on the door.
- Bananas, potatoes, onions and garlic, if not packed, must not be kept in the fridge.

## Cleaning

For hygienic reasons the appliance interior, including interior accessories, should be cleaned regularly.

- ⚠ **Caution!** The appliance may not be connected to the mains during cleaning. Danger of electrical shock! Before cleaning switch the appliance off and remove the plug from the mains, or switch off or turn out the circuit breaker or fuse. Never clean the appliance with a steam cleaner. Moisture could accumulate in electrical components, danger of electrical shock! Hot vapors can lead to the damage of plastic parts. The appliance must be dry before it is placed back into service.

**Important!** Ethereal oils and organic solvents can attack plastic parts, e.g. lemon juice or the juice from orange peel, butyric acid, cleanser that contain acetic acid.

- Do not allow such substances to come into contact the appliance parts.
- Do not use any abrasive cleaners
- Remove the food from the freezer. Store them in a cool place, well covered.
- Switch the appliance off and remove the plug from the mains, or switch off or turn out the circuit breaker or fuse.
- Clean the appliance and the interior accessories with a cloth and lukewarm water. After cleaning wipe with fresh water and rub dry.
- After everything is dry place appliance back into service.

## Troubleshooting

- ⚠ **Caution!** Before troubleshooting, disconnect the power supply. Only a qualified electrician of competent person must do the troubleshooting that is not in this manual.

**Important!** There are some sounds during normal use (compressor, refrigerant circulation).

Problem	Possible Cause	Solution
Appliance dose not work	Mains plug is not plugged in or is loose	Insert mains plug.
	Fuse has blown or is defective	Check fuse, replace if necessary.
	Socket is defective	Mains malfunctions are to be corrected by an electrician.
Appliance freezes or cools too much	Temperature is set too cold or the appliance runs at SUPER modes.	Turn the temperature regulator to a warmer setting temporarily.
The food is not frozen enough.	Temperature is not properly adjusted.	Please look in the initial Temperature Setting section.
	Door was open for an extended period.	Open the door only as long as necessary.
	A large quantity of warm food was placed in the appliance within the last 24 hours.	Turn the temperature regulation to a colder setting temporarily.
	The appliance is near a heat source.	Please look in the installation location section.
Heavy build up of frost on the door seal.	Door seal is not air tight.	Carefully warm the leaking sections of the door seal with a hair dryer (on a cool setting). At the same time shape the warmed door seal by hand such that it sits correctly.
Unusual noises	Appliance is not level.	Re-adjust the feet.
	The appliance is touching the wall or other objects.	Move the appliance slightly.
	A component, e.g. a pipe, on the rear of the appliance is touching another part of the appliance or the wall.	If necessary, carefully bend the component out of the way.
Side panels are hot	It's normal. Heat exchange is in the side panels	Take gloves to touch side panels if need.

If the malfunction shows again, contact the Service Center.

These data are necessary to help you quickly and correctly. Write the necessary data here, refer to the rating plate.

لأسباب صحية، يجب تنظيف الجزء الداخلي من الجهاز، بما في ذلك الملحقات الداخلية، على فترات. **⚠** تحذير! يجب فصل الجهاز عن التيار الكهربائي أثناء التنظيف. خطر الصدمة الكهربائية! قم بإيقاف تشغيل الجهاز قبل التنظيف وإزالة القابس من التيار الكهربائي، أو قم بإيقاف تشغيل أو إيقاف تشغيل قاطع الدائرة أو المنصهر. لا تقم مطلقاً بتنظيف الجهاز باستخدام منظف البخار. يمكن أن تتراكم الرطوبة على المكونات الكهربائية، مما قد يؤدي إلى خطر حدوث صدمة كهربائية! يمكن أن تؤدي الأبخرة الساخنة إلى تلف الأجزاء البلاستيكية. فيجب أن يكون الجهاز جافاً قبل استخدامه مرة أخرى.

- هام! يمكن أن تضر الزيوت الإثيرية والمذيبات العضوية الأجزاء البلاستيكية، مثل عصير الليمون أو عصير قشر البرتقال وحمض البوتيريك أو المنظف الذي يحتوي على حمض الخليك.
- لا تسمح بملامسة مثل هذه المواد لأجزاء الجهاز.
- لا تستخدم المنظفات الكاشطة.
- قم بإزالة جميع الأطعمة من الفريزر، و قم بتخزينها في مكان بارد ومغطى جيداً.
- قم بإيقاف تشغيل الجهاز وإزالة القابس من التيار الكهربائي، أو قم بإيقاف تشغيل أو إيقاف تشغيل قاطع دائرة الفيوزات.
- نظف الجهاز والملحقات الداخلية بقطعة قماش وماء فاتر. بعد التنظيف، امسح بالماء العذب وافركه حتى يجف.
- بعد أن يجف كل شيء، أعد تشغيل الجهاز.

**⚠** تحذير: قبل استكشاف الأخطاء وإصلاحها، قم بفصل مصدر الكهرباء. يجب على الكهربائي أو الشخص المختص فقط القيام باستكشاف الأخطاء غير الموجودة في هذا الدليل وإصلاحها. هام! يمكن أن يُسمع صوت/ضوضاء أثناء التشغيل العادي (الضاغط أو دوران مادة التبريد).

لعطل	السبب المحتمل	الحل
الجهاز لا يعمل	القابس الرئيسي غير متصل أو مفكوك	أدخل قابس التيار الكهربائي.
	انفجار الفيوزات أو تلفها	افحص المنصهر، واستبدله إذا لزم الأمر.
	القابس تالف	يجب إصلاح الأعطال بمعرفة كهربائي مختص.
يتجمد الجهاز أو يبرد كثيراً.	لم يتم ضبط درجة الحرارة بشكل صحيح.	أدر منظم درجة الحرارة إلى إعداد أكثر دفئاً مؤقتاً.
الطعام ليس مجمداً بما يكفي.	فتح الباب لفترة طويلة.	يرجى البحث في قسم إعداد درجة الحرارة الأولي.
	ثُرُك الباب مفتوحاً لفترة طويلة.	افتح الباب للضرورة فقط.
	تم وضع كمية كبيرة من الطعام الدافئ في الجهاز على مدار الـ 24 ساعة الماضية.	أدر تنظيم درجة الحرارة إلى إعداد أبرد مؤقتاً.
تراكم للصلقيع على قفل مغناطيس الباب.	الجهاز قريب من مصدر الحرارة.	يرجى البحث في قسم موقع التثبيت.
	قفل الباب ليس محكماً.	قم بتدفئة الأجزاء المتسربة من قفل الباب بعناية باستخدام مجفف شعر (على وضع بارد) في الوقت نفسه، قم بتشكيل قفل الباب الدافئ يدوياً بحيث يُثبت بشكل صحيح.
	الجهاز ليس مستوياً.	أعد ضبط القدمين.
سماع أصوات ضوضاء غير طبيعية	يلمس الجهاز الجدار أو أي أشياء أخرى.	حرك الجهاز قليلاً.
	أحد المكونات، على سبيل المثال، أنبوب، على الجزء الخلفي من الجهاز ملامس لجزء آخر من الجهاز أو الجدار.	إذا لزم الأمر، قم بثني المكون بعناية بعيداً عن الحاجز.
الألواح الجانبية ساخنة.	هذا أمر طبيعي. المبادل الحراري في الألواح الجانبية.	ارتدي قفازات إذا لزم الأمر لمس الألواح الجانبية.

إذا ظهر العطل مرة أخرى، اتصل بمركز الخدمة المعتمد. تعد هذه البيانات ضرورية لمساعدتك بشكل سريع وصحيح. يتعين كتابة البيانات الضرورية هنا، والرجوع إلى لوحة التصنيف.

## تعليمات ونصائح هامة

### تعليمات للتجميد

- لمساعدتك على تحقيق أقصى استفادة من عملية التجميد، إليك بعض التعليمات الهامة:
- يتم عرض الحد الأقصى لكمية الطعام التي يمكن تجميدها في 24 ساعة على لوحة التصنيف؛
- تستغرق عملية التجميد 24 ساعة، وينبغي عدم إضافة أي أغذية أخرى لتجميدها خلال هذه الفترة؛
- لا تجمد سوى المواد الغذائية عالية الجودة والطازجة والمنظفة جيداً؛
- وضع الطعام على أجزاء صغيرة حتي يتم تجميده بسرعة وبشكل كامل وتحقيق ذوبان الكمية المطلوبة فقط بعد ذلك؛
- قم بلف الطعام في رقائق الألومنيوم، أو البولييثين، وتأكد من غلق العبوات بإحكام؛
- قم بعزل الطعام الطازج غير المجمد عن الطعام المجمد من قبل، وبالتالي تجنب ارتفاع درجة حرارة الأخير؛
- تخزن الأطعمة الخالية من الدهون بشكل أفضل وأطول من الأطعمة الدهنية؛ الملح يقلل من عمر تخزين الطعام؛
- ثلج الماء، إذا تم استهلاكه فوراً بعد إخراجها مباشرة من المجمدة، فقد يتسبب في احتراق الجلد بالتجميد؛
- يُنصح بكتابة تاريخ التجميد فوق كل عبوة على حدة حتى وقت نزعها من وحدة التجميد، مما قد يتسبب في احتراق الجلد بالتجميد؛
- يُنصح بكتابة تاريخ التجميد فوق كل عبوة على حدة حتى تتمكن من معرفة وقت التخزين.

### تعليمات لتخزين الأطعمة المجمدة

- للحصول على أفضل أداء لهذا الجهاز، عليك:
- التأكد من تجميد بائع التجزئة للمواد الغذائية المجمدة بشكل جيد؛
- تأكد من نقل المواد الغذائية المجمدة من سوق الطعام إلى المجمد في أقصر وقت ممكن؛
- عدم فتح الباب بشكل متكرر أو تركه مفتوحاً لفترة أطول من اللازم؛
- بمجرد إذابة الثلج، يذوب الطعام بسرعة ولا يمكن إعادة تجميده؛
- يُنصح بعدم تجاوز فترة التخزين المشار إليها من المصنع.

### تعليمات لتبريد الأطعمة الطازجة

- للحصول على أفضل أداء:
- لا تقم بتخزين الطعام الساخن أو السوائل الدافئة في الثلاجة.
- قم بتغطية الطعام أو تغليفه، خاصة إذا كان له نكهة قوية.

### تعليمات للتبريد

#### تعليمات مفيدة:

- قم بتغليف (جميع الأصناف): في أكياس البولييثين ووضعها على الرفوف الزجاجية فوق درج الخضروات.
- للصحة العامة، عليك بتخزين الطعام بهذه الطريقة لمدة يوم أو يومين على الأكثر.
- الأطعمة المطبوخة والأطباق الباردة وما إلى ذلك... يجب تغطيتها ويمكن وضعها على أي رف.
- الفواكه والخضروات: يجب تنظيفها جيداً ووضعها في الدرج (الأدراج) الخاصة.
- الزبدة والجبن: يجب وضعها في حاويات خاصة محكمة الغلق أو ملفوفة في رقائق الألومنيوم أو أكياس البولييثين لمنع وصول أكبر قدر ممكن من الهواء إليها.
- عبوة الحليب: يجب أن يكون لها غطاء ويجب تخزينها في الحواجز المثبتة على الباب.
- عدم الاحتفاظ بالموز والبطاطس والبصل والثوم في الثلاجة إن لم تكن مغلقة.

## الاستخدام الأول

### تنظيف الأجزاء الداخلية

قم بغسل الأجزاء وجميع الملحقات الداخلية بالماء الفاتر وبعض الصابون لإزالة الرائحة المعتادة لمنج جديد تماماً، ثم جففها جيداً قبل استخدام الجهاز لأول مرة.

هام! لا تستخدم المنظفات أو المساحيق الكاشطة، حيث أنها تتلف الشكل النهائي للمنتج.

### الاستخدام اليومي

#### تجميد الأطعمة الطازجة

- وحدة التجميد مناسبة لتجميد الأطعمة الطازجة وتخزين الأطعمة المجمدة لفترة طويلة.
- قم بوضع الطعام الطازج المراد تجميده في الوحدة السفلية.
- يتم تحديد الحد الأقصى لكمية الطعام التي يمكن تجميدها في 24 ساعة على لوحة التصنيف.
- تستغرق عملية التجميد 24 ساعة؛ خلال هذه الفترة لا تضيف أي طعام آخر لتجميده.

#### تخزين الأطعمة المجمدة

عند بدء التشغيل لأول مرة أو بعد انتهاء فترة من الاستخدام، وقبل وضع المنتج في الوحدة، قم بترك الجهاز يعمل لمدة ساعتين على الأقل في اقصى إعدادات. هام! في حالة إذابة التجمد عن طريق الخطأ، فمثلاً، إذا تم إيقاف الطاقة لفترة أطول من الفترة الموضحة في مخطط الخصائص الفنية تحت "وقت الارتفاع"، فيجب استهلاك الأطعمة السائبة بسرعة أو طهوها على الفور ثم إعادة تجميدها (بعد طهيها).

#### إذابة التجمد

يمكن إذابة الأطعمة المجمدة أو شبه المجمدة، قبل استخدامها، في الثلاجة أو في درجة حرارة الغرفة، اعتماداً على الوقت المتاح لهذه العملية. قد يتم طهي قطع صغيرة لا تزال مجمدة، مباشرة من الفريزر، في هذه الحالة، سيستغرق الطهي وقتاً أطول.

#### مكعبات الثلج

هذا الجهاز قد يكون مزود بصناعة ثلج لإنتاج مكعبات الثلج.

#### الملحقات

##### أرفف قابلة للحركة

جدران الثلاجة مجهزة بسلسلة من السكك الانزلاقية بحيث يمكن تثبيت الرفوف حسب الرغبة.

#### تثبيت حواجز الباب

للسماح بتخزين عبوات الطعام بالأحجام المختلفة، يمكن وضع حواجز الباب على ارتفاعات مختلفة، وللقيام بهذه التعديلات قم بالتباعد الآتي: اسحب الحاجز تدريجياً في اتجاه الأسهم حتى تصبح حرة، ثم أعد تثبيتها حسب الرغبة

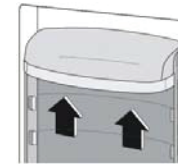
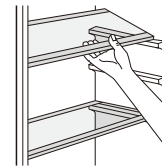

قبل استخدام موزع المياه لأول مرة ، قم بإزالة وتنظيف خزان المياه الموجود داخل حجرة الثلاجة.  
1.قم برفع وإزالة رف الخزان أولاً ، وبعدها قم بإخراج خزان المياه والغطاء. افصل الغطاء، واغسل ونظف الخزان والغطاء.

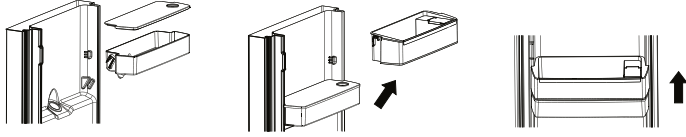

2. بعد التنظيف، أعد وضع خزان المياه والغطاء والرف، كما موضح أدناه.



3. نظف الموزع خارج باب الثلاجة.

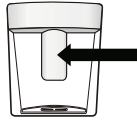

1. افتح الغطاء الصغير  
ملء الخزان بالمياه

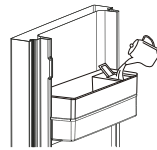

2.املأ الخزان بمياه صالحة للشرب حتى خط 2.5 لتر  
3.أغلق الغطاء الصغير الموجود على الغطاء الرئيسي.  
الحصول على المياه  
للحصول على المياه، ادفع لوح الموزع برفق باستخدام كوب أو وعاء.  
لا يقف تدفق المياه، اسحب الكوب أو الوعاء بعيداً.

انذار فتح الباب

إذا تم فتح الباب لمدة 60 ثانية ، سيصدر الجرس صوت الإنذار وفقاً للقواعد التالية: جرس 5 مرات بتردد 1 هرتز توقف لمدة 30 ثانية ؛ كرر الدورة حتى يغلق الباب.

الوضع	الأيقونة	عرض درجة حرارة المجمدة	عرض درجة حرارة الثلاجة
ECO		إعدادات ذكية على أساس درجة الحرارة المحيطة	
Holiday		احتفظ بدرجة الحرارة الأصلية	17 درجة مئوية
التجميد الفائق		احتفظ بدرجة الحرارة الأصلية	-25 درجة مئوية

القفل أو إلغاء القفل

اضغط لفترة طويلة على هذا الزر للدخول /الخروج من وظيفة القفل.  
إلغاء القفل: في وضع القفل، اضغط مع الاستمرار لمدة 3 ثوان ، وسوف يصدر الجرس صوتاً طويلاً، وسيتم فك قفل جميع الأزرار.  
القفل: في وضع إلغاء القفل، اضغط مع الاستمرار لمدة 3 ثوان، وسوف يصدر الجرس صوتاً طويلاً، وسيتم قفل جميع الأزرار.  
(تضيء أيقونة القفل)

1.1 استخدام لوحة التحكم

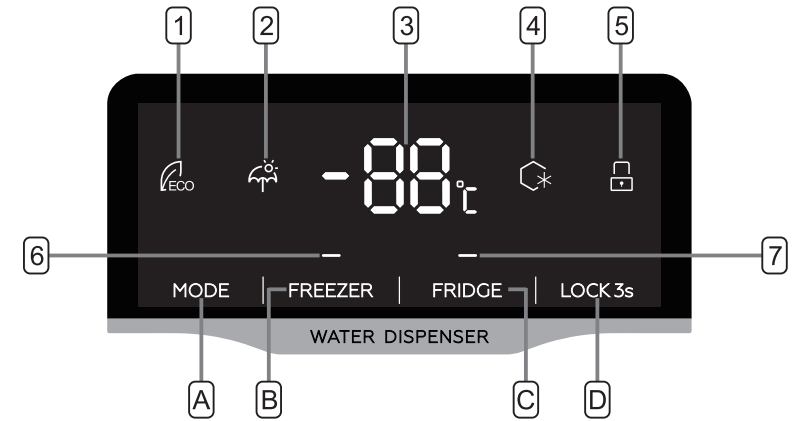

1.2 أزرار

- ⊗ إعدادات الوضع
- ⊗ تعديل درجة حرارة المجمدة
- ⊗ تعديل درجة حرارة الثلاجة
- ⊗ قفل أو فتح

1.3 استخدام لوحة التحكم

- ⊗ وضع ECO
- ⊗ وضع Holiday
- ⊗ درجة حرارة المجمدة أو الثلاجة
- ⊗ التجميد الفائق
- ⊗ أيقونة القفل
- ⊗ أيقونة درجة حرارة المجمدة
- ⊗ أيقونة درجة حرارة الثلاجة

زر الوضع

اضغط لتحديد وضع التشغيل من إعداد Super Holiday-ECO يمكن للمستخدمين تعيين الخاصة بهم.

تعديل درجة حرارة الثلاجة.

تعديل درجة حرارة الثلاجة: ساري في وضع إعداد المستخدم والتجميد الفائق.

اضغط على هذا الزر للدخول إلى إعداد درجة الحرارة لحجرة الثلاجة. في هذا الوقت، تضيء أيقونة درجة حرارة الثلاجة ، ويومض الشريط الرقمي لدرجة الحرارة.

اضغط على هذا الزر باستمرار وستتحول درجة الحرارة بين 2 درجة مئوية، 3 درجة مئوية، 4 درجة مئوية، 5 درجة مئوية، 6 درجة مئوية، 7 درجة مئوية، 8 درجة مئوية بالتسلسل؛ وسيتم تأكيدها بعد الوميض لمدة 5 ثوان بعد التحديد.

تعديل درجة حرارة المجمدة

تعديل درجة حرارة المجمدة: ساري في وضع إعداد المستخدم ووضع Holiday

اضغط على هذا المفتاح للدخول إلى إعداد درجة حرارة المجمدة. وتضيء أيقونة درجة حرارة التجميد، ويومض الشريط الرقمي لدرجة الحرارة في هذا الوقت. اضغط على هذا الزر باستمرار وستتراوح درجة الحرارة بين -14 درجة مئوية و-22 درجة مئوية بالتسلسل؛ وسيتم تأكيده بعد الوميض لمدة 5 ثوان بعد التحديد.

القفل أو إلغاء القفل

اضغط لفترة طويلة على هذا الزر للدخول / الخروج من وظيفة القفل.

إلغاء القفل: في وضع القفل، اضغط مع الاستمرار لمدة 3 ثوان ، وسوف يصدر الجرس صوتاً طويلاً، وسيتم فك قفل جميع الأزرار.

القفل: في وضع إلغاء القفل، اضغط مع الاستمرار لمدة 3 ثوان، وسوف يصدر الجرس صوتاً طويلاً، وسيتم قفل جميع الأزرار.

العرض

⊗ وضع ECO ، تعمل الثلاجة في وضع أقل استهلاك للطاقة.

⊗ وضع Holiday ، إيقاف تشغيل حجرة الثلاجة ، وتشغيل حجرة المجمدة فقط فقط، مما سيوفر استهلاك الطاقة.

⊗ عرض درجة حرارة المجمدة أو الثلاجة.

⊗ يعمل التجميد الفائق على تبريد حجرة المجمدة إلى أدنى درجة حرارة لمدة 6 ساعات تقريباً، ثم يتم ضبط درجة الحرارة قبل استعادة الوضع الفائق تلقائياً.

⊗ قفل، سيضيء الرمز إذا تم قفل الأزرار.

⊗ عرض درجة حرارة حجرة المجمدة.

⊗ عرض درجة حرارة حجرة الثلاجة.

## ضبط مستوى أرضية الثلاجة

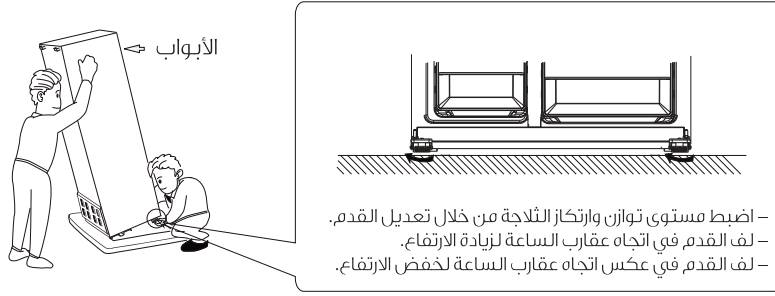

## الوضع الصحيح للثلاجة

قم بتركيب هذا الجهاز في مكان تتوافق فيه درجة الحرارة المحيطة مع درجة الحرارة الموضحة على لوحة التصنيف الخاصة بالجهاز:

درجة الحرارة المحيطة	فئة المناخ
من 10+ إلى 32+ درجة مئوية	SN
من 16 إلى 32+ درجة مئوية	N
من 16 إلى 38 درجة مئوية	ST
من 16 إلى 43 درجة مئوية	T

## الموقع

يجب تركيب الجهاز بعيداً عن مصادر الحرارة مثل المدافئ، السخانات، وأشعة الشمس المباشرة وما إلى ذلك. تأكد من حرية إحاطة الهواء حول الجزء الخلفي من الثلاجة. لضمان أفضل أداء، إذا تم وضع الجهاز تحت جدار بارز، فيجب أن تكون أقل مسافة بين الجزء العلوي للثلاجة وبروز الجدار من 70 مم إلى 75 مم. ورغم ذلك، فالأفضل، عدم وضع الجهاز تحت بروز الجدار المعلق. ويحسب ضمان التسوية الدقيقة بمقدار قدم أو أكثر قابلة للتعديل في قاعدة الثلاجة.

⚠ تحذيراً! يجب التأكد من إمكانية فصل الجهاز عن مصدر التيار الكهربائي؛ لذلك يجب التأكد من سهولة الوصول إلى القابس بعد التركيب.

- قم بتحديد موقعاً بعيداً عن التعرض المباشر لأشعة الشمس؛
- قم باختيار موقعاً به مساحة كافية لفتح أبواب الثلاجة بسهولة؛
- قم باختيار موقعاً تكون فيه الأرضيات مستوية (أو شبه مستوية)؛
- اترك مساحة كافية لتثبيت الثلاجة على سطح مستو؛
- قم باختيار مكان يسمح بحرية الحركة إلى اليمين واليسار والخلف والأعلى عند التثبيت. سيساعد ذلك في تقليل استهلاك الطاقة وخفض فواتير الكهرباء الخاصة بك.

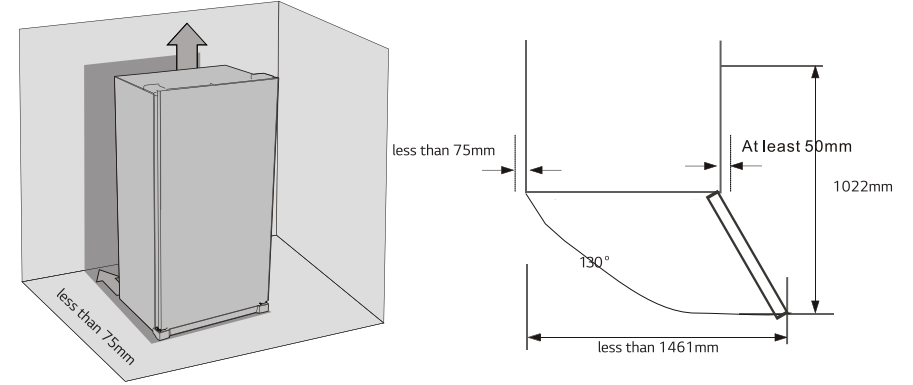

## تحريك مجمدة الثلاجة

- افصل قابس الطاقة واقطع التيار الكهربائي.
- قم بإزالة جميع الأطعمة من الثلاجة.
- استخدم الشريط اللاصق لتثبيت الأجزاء المتحركة مثل أرفف الثلاجة وصناديق الفواكه والخضروات والأدراج.
- أغلق باب الثلاجة بإحكام وثبته بشريط لاصق لمنع فتحه عند الحركة.
- عند المناولة، يجب ألا تتجاوز زاوية الميل القصوى 45 درجة، وذلك لتجنب تعطل نظام التبريد.
- من أجل تفادي خدش الأرضية، يجب لف أقدام الثلاجة مسبقاً، ويمنع تحريك الثلاجة بقوة.
- لا تمسك باب الثلاجة أو الغطاء العلوي أو الأنايب الخلفية المختلفة عند التحريك.

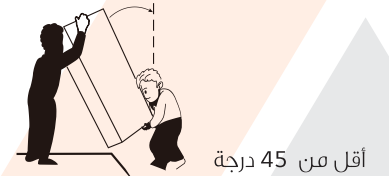



## إزالة الأبواب

- الأداة المطلوبة: مفك براغي فيليبس، مفك براغي ذو نصل عريض.
- تأكد من أن الوحدة مفصولة عن الكهرباء وفارغة.
- لخلع الباب، يلزم إمالة الوحدة إلى الخلف. وينبغي أن يتم وضع الوحدة على شيء صلب حتى لا تنزلق أثناء عملية إزالة الباب.
- يجب حفظ جميع الأجزاء التي تم إزالتها لإعادة تركيب الباب.
- لا تضع الوحدة على بشكل مسطح لأن ذلك قد يضر بنظام التبريد.
- من الأفضل أن يقوم شخصان بعملية التركيب.

## 1. فك غطاء المفصلة بمفك البراغي فيليبس

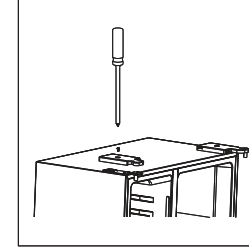

## 2. افصل حمالة الأمان

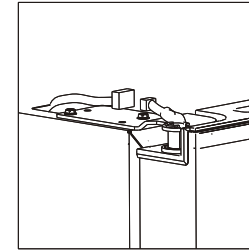

## 3. فك المفصلة من الأعلى

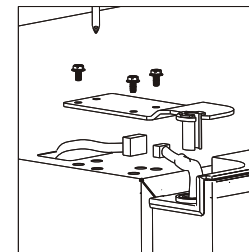

4. ارفع الباب وضعه على سطح غير صلب.  
ثم أزل الباب الآخر بنفس الطريقة.

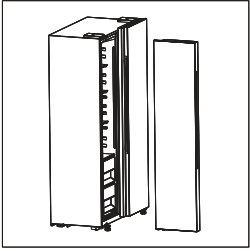

## 5. فك المفصلات من الأسفل

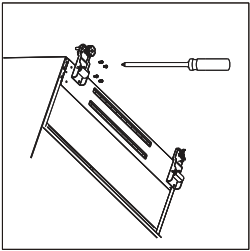

6. بعد وضع الجهاز، قم بتثبيت الأبواب بطريقة عكسية.

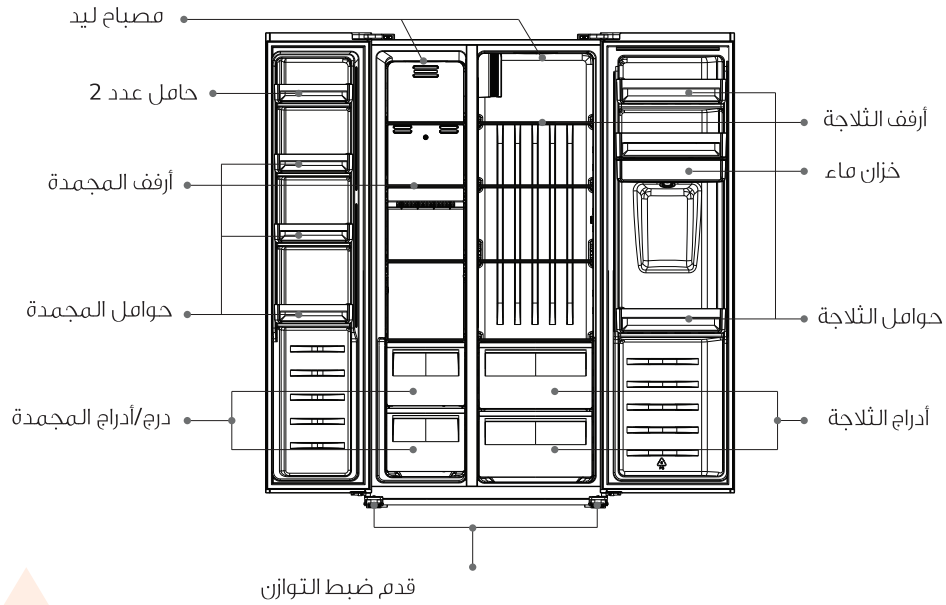

ملاحظة: الصورة أعلاه للتوضيح فقط، وربما يختلف الجهاز الفعلي عنها قليلاً.

## حماية البيئة

☑ هذا الجهاز لا يحتوي على غازات تضر بطبقة الأوزون، سواء في دائرة التبريد أو في المواد العازلة. لا يتم التخلص من هذا الجهاز في قمامة أو نفايات المدن، والفوم العازل يحتوي على غازات قابلة للاشتعال. يتم التخلص من الجهاز وفقاً للوائح المتبعة في السلطات المحلية. تجنب إتلاف وحدة التبريد، خاصة مبادل الحرارة، والمواد المستخدمة في هذا الجهاز التي عليها الرمز يمكن إعادة تدويرها.

⚠ الرمز الموجود على المنتج أو على كرتونه يدل على أنه لا يجب معاملة هذا المنتج مثل القمامة المنزلية. بل يجب أخذه إلى مكان التجمع الملائم المخصص لإعادة تدوير المعدات الكهربائية والإلكترونية. والتأكد من التخلص من هذا المنتج بشكل صحيح سيساعدك في منع النتائج السلبية المحتملة على البيئة وصحة الإنسان، والتي قد تحدث بسبب التعامل غير الملائم مع نفايات هذا المنتج. للمزيد من المعلومات التفصيلية عن إعادة تدوير هذا المنتج، من فضلك اتصل بالمجلس المحلي أو خدمة التخلص من النفايات المنزلية أو المتجر الذي اشتريته منه المنتج.

## مواد التغليف

♻️ المواد التي عليها الرمز يمكن إعادة تدويرها. تخلص من التغليف في حاويات تجميع مناسبة من أجل إعادة تدويرها.

## التخلص من الجهاز

- 1-افصل الفيشة الرئيسية من المقبس الرئيسي.
- 2-اقطع الكابيل الرئيسي وتخلص منه.

⚠ تحذيراً: خطر نشوب حريق / مواد قابلة للاشتعال.



- **هام!** من أجل التوصيل الكهربائي، اتبع جيدا التعليمات الموضحة في الفقرات الخاصة بذلك.
- أخرج الجهاز من الكرتونة وتأكد من عدم وجود أي تلف بالجهاز، لا توصل الجهاز إذا كان به تلف. أبلغ مكان الشراء بالتلفيات على الفور. في هذه الحالة احتفظ بالكرتونة.
- من الأفضل الانتظار لمدة أربع ساعات على الأقل قبل توصيل الجهاز من أجل السماح للزيت بالتدفق العكسي في آلة ضغط الغاز.
- يجب وجود تيار هوائي كاف حول الجهاز، وعدم توفر ذلك يؤدي إلى ارتفاع حرارة الجهاز ولتحقيق تهوية كافية اتبع التعليمات الخاصة بالتركيب.
- كلما كان الأمر ممكنا يجب وضع فواصل المنتجات في مقابل جدار لتجنب ملامسة الأجزاء الدافئة (آلة ضغط الغاز، المكثف) لمنع حدوث حرق.
- لا يجب وضع الجهاز بالقرب من الأجهزة التي يصدر عنها حرارة مثل المدفئ والطباخت وغيرها.
- تأكد من أن الفيشة الرئيسية يسهل الوصول إليها بعد تركيب الجهاز.

#### الخدمة

- يجب إجراء الأعمال الكهربائية عن طريق مركز خدمة معتمد أو كهربائي مختص.
- يجب أن تتم أعمال الخدمة والصيانة لهذا المنتج عن طريق مركز خدمة معتمد، ولا يجب استخدام إقطاع الغيار الأصلية.

#### توفير الطاقة

- لا تضع طعام ساخن في الجهاز؛
- لا تضع الأطعمة قريبة من بعضها البعض لأن ذلك يمنع دوران الهواء؛
- تأكد من أن الأطعمة لا تلمس الجدار الخلفي للتلاجة؛
- إذا انقطع التيار الكهربائي، لا تفتح الباب (الأبواب)؛
- لا تفتح الباب (الأبواب) بشكل متكرر؛
- لا تفتح الباب (الأبواب) لوقت طويل؛
- لا تضبط الترموستات على درجات حرارة شديدة البرودة؛
- بعض الإكسسوارات، مثل الأدرج، يمكن إزالتها للحصول على حجم تخزين أكبر ولتقليل استهلاك الطاقة.

- إذا كان قابس الكهرباء مرتخيا، لا تضع فيشة الكهرباء. قد يؤدي ذلك إلى حدوث صدمة كهربائية أو نشوب حريق.
- لا يجب تشغيل الجهاز بدون مصباح الإضاءة.
- هذا الجهاز ثقيل. يجب أخذ الحذر عند تحريكه.
- لا تلمس أجزاء المجمدة إذا كانت يدك رطبة/ مبللة، حيث قد يتسبب ذلك في حدوث إصابات.
- تجنب تعرض الجهاز لأشعة الشمس المباشرة لوقت طويل.

- ⚠ تحذير! عند تثبيت الجهاز، تأكد من عدم انحسار سلك الطاقة أو تلفه.
- ⚠ تحذير! لا تستخدم عدة مقابس كهربائية محمولة في الجزء الخلفي للجهاز.

#### الاستخدام اليومي

- لا تضع شيئا ساخن على الأجزاء البلاستيكية في الجهاز.
- لا تضع المنتجات الغذائية في مقابل الجدار الخلفي للجهاز بشكل مباشر.
- الأطعمة المجمدة لا يجب إعادة تجميدها إذا تم إذابتها.
- خزن الأطعمة المجمدة المعالجة وفقا لتعليمات الجهة المصنعة.
- يجب الالتزام بتوصيات الجهة المصنعة للجهاز بخصوص التخزين. ارجع إلى التعليمات ذات الصلة.
- لا تضع المشروبات الغازية أو الفوارة في المجمدة، حيث تشكل ضغطا على العلبة الحاوية لها مما يتسبب في انفجارها مما ينتج عنه تلف الجهاز.
- يرجى أخذ الحذر عند تناول الآيس كريم المثلج مباشرة من المجمدة.

#### العناية والتنظيف

- قبل الصيانة، أغلق الجهاز وافصل الفيشة الرئيسية عن المقبس الأصلي.
- لا تنظف الجهاز بأشياء معدنية.
- لا تستخدم أدوات حادة لإزالة الثلج من الجهاز. استخدم مكشطة بلاستيكية.
- افحص دوريا مصرف الماء الذائب في التلاجة، إذا استلزم الأمر، نظف مصرف الماء. إذا كان المصرف مسدودا، ستتجمع المياه أسفل الجهاز.

1. في حال وجود حجرة للمجمدة
2. في حال وجود حجرة لتخزين الأطعمة الطازجة

من أجل سلامتك ولضمان الاستخدام الصحيح، قبل تركيب الجهاز واستعماله لأول مرة، اقرأ هذا الدليل جيداً بما في ذلك الملاحظات والتحذيرات. وتجنب الأخطاء والحوادث غير الضرورية، من المهم ضمان أن جميع الأشخاص المستخدمين للجهاز قد تعرفوا بشكل كامل على قواعد التشغيل والسلامة. احتفظ بكتيب التعليمات وتأكد من أنه يظل مع الجهاز إذا تم نقله أو بيعه حتى يكون كل من يستخدمه طوال فترة استخدامه على دراية سليمة بقواعد الاستخدام والسلامة.

من أجل الحفاظ على الحياة والممتلكات، اتبع التعليمات الواردة في كتيب المستخدم حيث إن الجهة المصنعة غير مسؤولة عن الأضرار الناشئة بسبب الإهمال.

### سلامة الأطفال والأشخاص الأكثر عرضة للمخاطر

- يمكن أن يستخدم هذا الجهاز الأطفال من سن ٨ سنوات وأكثر والأشخاص من ذوي الإعاقة الجسدية أو الحسية أو العقلية أو المفتقرين للخبرة أو المعرفة إذا خضعوا للإشراف أو تلقوا تعليمات بخصوص استخدام الجهاز من الشخص المسؤول عن سلامتهم.
- يجب الإشراف على الأطفال للتأكد من عدم لعبهم بالجهاز.
- لا يقوم الأطفال بالتنظيف والصيانة ما لم يبلغوا الثامنة من العمر أو أكثر وما لم يتم ذلك تحت الإشراف.
- احتفظ بالعبوات بعيداً عن الأطفال لتجنب خطر الاختناق.
- إذا كنت ستخلص من الجهاز، أفصله عن المقبس، واقطع كابل الكهرباء (من أقرب مكان ممكن من الجهاز)، وقم بإزالة الباب لمنع الأطفال من اللعب أو الإصابة بصدمة كهربائية أو حبس أنفسهم بداخل الجهاز.
- إذا كان باب هذا الجهاز يحتوي على قفل مغناطيسي ليحل محل جهاز قفل، به مزلاج على الباب أو الغطاء، تأكد من أن تجعل المزلاج غير صالح للاستخدام قبل التخلص من الجهاز، لأن ذلك قد يعرض الأطفال لخطر الموت.

### السلامة العامة

- ⚠ تحذير! اجعل فتحات التهوية، في مكان وضع الجهاز أو الهيكل المدمج فيه، خالياً من العوائق.
- ⚠ تحذير! لا تستخدم أجهزة ميكانيكية أو غيرها من الوسائل لزيادة عملية إزالة الثلج، غير تلك الموصى بها من الجهة المصنعة.
- ⚠ تحذير! لا تتلف دائرة التبريد.
- ⚠ تحذير! لا تستخدم أجهزة كهربائية أخرى (مثل صانعات الأيس كريم) داخل أجهزة التبريد، ما لم تكن الجهة المصنعة توافق على استخدامها لهذا الغرض.
- ⚠ تحذير: لا تلمس مصباح الإضاءة إذا كان يعمل لفترة طويلة، إذ يمكن أن يكون شديد السخونة.

• لا تخزن مواد متفجرة مثل البخاخات التي تحتوي على دافع قابل للاشتعال داخل الجهاز.

• غاز التبريد (R600a) الموجود في دائرة تبريد الجهاز هو غاز طبيعي ذو مستوى عالي من التوافق البيئي ولكنه على الرغم من ذلك قابل للاشتعال

- أثناء نقل وتركيب الجهاز، تأكد من عدم تلف أي من مكونات دائرة التبريد.
- تجنب اللهب المكشوف ومصادر الاشتعال
- قم بالتهوية الكاملة للحجرة الموضوع بها الجهاز

• من الخطر تغيير المواصفات أو تعديل هذا المنتج بأي طريقة. أي تلف في الكابل قد يتسبب في دائرة قصيرة و/ أو حريق و/ أو صدمة كهربائية.

- هذا الجهاز معد للاستخدام في المنازل وغيرها من الأماكن المشابهة مثل:
  - مناطق مطابخ فريق العمل في المحلات والمكاتب وغيرها من أماكن العمل.
  - منازل المزارع وعملاء الفنادق الكبيرة والفنادق الصغيرة وغيرها من أماكن الإقامة الأخرى.
  - الفنادق الصغيرة التي تقدم مبيت وإفطار.
  - أماكن تقديم الأطعمة وغيرها من الأماكن المشابهة.

- ⚠ تحذير! أي من المكونات الكهربائية (الفيشة، سلك الكهرباء، الضاغط، الخ) لا تستبدل إلا بمعرفة وكيل الخدمة المعتمد أو فني مؤهل.
- ⚠ تحذير! مصباح الإضاءة الذي يأتي مع الجهاز هو خاص للاستخدام فقط مع هذا الجهاز، ولا يمكن استخدامه لأغراض إضاءة أخرى.

- لا يجب تطويل سلك الكهرباء.
- تأكد من أن قابس الكهرباء غير محشور أو تالف بسبب الجزء الخلفي للجهاز. قد يؤدي ذلك إلى حدوث صدمة كهربائية أو نشوب حريق.
- تأكد من إمكانية وصولك للقابس الرئيسي للكهرباء.
- لا يجب سحب سلك الكهرباء.

## لمحتويات

1. معلومات السلامة ..... 2-6
2. نظرة عامة ..... 7
3. التركيب ..... 8-11
4. الاستخدام اليومي ..... 12-19



الطراز: SB596SB6