



أجهزة التبريد نوع سبليت دليل المستخدم

Split Type AIR CONDITIONERS

User's Manual

الموديل:

- HA-C12R410TB4 ▲
- HA-H12R410TB4 ▲

Models:

- HA-C12R410TB4 ▲
- HA-H12R410TB4 ▲

الرجاء قراءة هذا الدليل بعناية قبل تشغيل الجهاز،
و احتفظ به للرجوع إليه مستقبلا.

هذه التصاميم و المواصفات عرضة للتغيير بهدف إدخال تحسينات عليها
و ذلك دون إشعار مسبق.

Please read this manual carefully before operating your set.
Retain it for future reference.

Designs and specifications are subject to change for improvement
without prior notice.

ISO9001 CB

ISO9001 CB



Table of Contents

SAFETY PRERCAUTIONS	1
NAMES OF PARTS	4
INDOOR UNIT DISPLAY	5
EMERGENCY FUNCTION & AUTO-RESTART FUNCTION	6
REMOTE CONTROLLER	7
OPERATING INSTRUCTIONS.....	11
PROTECTION	16
INSTALLATION MANUAL.....	17
MAINTENANCE	26
TROUBLE SHOOTING	27

In line with the company's policy of continual product improvement, the aesthetic and dimensional characteristics, technical data and accessories of this appliance may be changed without notice.

SAFETY RULES AND RECOMMENDATIONS FOR THE INSTALLER

- ⚠ Read this guide before installing and using the appliance.
- ⚠ During the installation of the indoor and outdoor units the access to the working area should be forbidden to children. Unforeseeable accidents could happen.
- ⚠ Make sure that the base of the outdoor unit is firmly fixed.
- ⚠ Check that air cannot enter the refrigerant system and check for refrigerant leaks when moving the air conditioner.
- ⚠ Carry out a test cycle after installing the air conditioner and record the operating data.
- ⚠ The ratings of the fuse installed in the built in control unit are T 5A / 250V .
- ⚠ The user must protect the indoor unit with a fuse of suitable capacity for the maximum input current or with another overload protection device.
- ⚠ Ensure that the mains voltage corresponds to that stamped on the rating plate. Keep the switch or power plug clean. Insert the power plug correctly and firmly into the socket, thereby avoiding the risk of electric shock or fire due to insufficient contact.
- ⚠ Check that the socket is suitable for the plug, otherwise have the socket changed.
- ⚠ The appliance must be fitted with means for disconnection from the supply mains having a contact separation in all poles that provide full disconnection under overvoltage category III conditions, and these means must be incorporated in the fixed wiring in accordance with the wiring rules.
- ⚠ The air conditioner must be installed by professional or qualified persons.
- ⚠ Do not install the appliance at a distance of less than 50 cm from inflammable substances (alcohol, etc.) Or from pressurised containers (e.g. spray cans).
- ⚠ If the appliance is used in areas without the possibility of ventilation, precautions must be taken to prevent any leaks of refrigerant gas from remaining in the environment and creating a danger of fire
- ⚠ The packaging materials are recyclable and should be disposed of in the separate waste bins. Take the air conditioner at the end of its useful life to a special waste collection centre for disposal.
- ⚠ Only use the air conditioner as instructed in this booklet. These instructions are not intended to cover every possible condition and situation. As with any electrical household appliance, common sense and caution are therefore always recommended for installation, operation and maintenance.
- ⚠ The appliance must be installed in accordance with applicable national regulations.
- ⚠ Before accessing the terminals, all the power circuits must be disconnected from the power supply.
- ⚠ The appliance shall be installed in accordance with national wiring regulations.
- ⚠ This appliance can be used by children aged from 8 years and above and persons with reduced physical, sensory or mental capabilities or lack of experience and knowledge if they have been given supervision or instruction concerning use of the appliance in a safe way and understand the hazards involved. Children shall not play with the appliance. Cleaning and user maintenance shall not be made by children without supervision.

SAFETY RULES AND RECOMMENDATIONS FOR THE USER

- ⚠ Do not try to install the conditioner alone; always contact specialized technical personnel.
- ⚠ Cleaning and maintenance must be carried out by specialised technical personnel. In any case disconnect the appliance from the mains electricity supply before carrying out any cleaning or maintenance.
- ⚠ Ensure that the mains voltage corresponds to that stamped on the rating plate. Keep the switch or power plug clean. Insert the power plug correctly and firmly into the socket, thereby avoiding the risk of electric shock or fire due to insufficient contact.
- ⚠ Do not pull out the plug to switch off the appliance when it is in operation, since this could create a spark and cause a fire, etc.
- ⚠ This appliance has been made for air conditioning domestic environments and must not be used for any other purpose, such as for drying clothes, cooling food, etc.
- ⚠ The packaging materials are recyclable and should be disposed of in the separate waste bins. Take the air conditioner at the end of its useful life to a special waste collection centre for disposal.
- ⚠ Always use the appliance with the air filter mounted. The use of the conditioner without air filter could cause an excessive accumulation of dust or waste on the inner parts of the device with possible subsequent failures.
- ⚠ The user is responsible for having the appliance installed by a qualified technician, who must check that it is earthed in accordance with current legislation and insert a thermomagnetic circuit breaker.
- ⚠ The batteries in remote controller must be recycled or disposed of properly. Disposal of Scrap Batteries ---Please discard the batteries as sorted municipal waste at the accessible collection point.
- ⚠ Never remain directly exposed to the flow of cold air for a long time. The direct and prolonged exposition to cold air could be dangerous for your health. Particular care should be taken in the rooms where there are children, old or sick people.
- ⚠ If the appliance gives off smoke or there is a smell of burning, immediately cut off the power supply and contact the Service Centre.
- ⚠ The prolonged use of the device in such conditions could cause fire or electrocution.
- ⚠ Have repairs carried out only by an authorised Service Centre of the manufacturer. Incorrect repair could expose the user to the risk of electric shock, etc.
- ⚠ Unhook the automatic switch if you foresee not to use the device for a long time. The airflow direction must be properly adjusted.
- ⚠ The flaps must be directed downwards in the heating mode and upwards in the cooling mode.
- ⚠ Only use the air conditioner as instructed in this booklet. These instructions are not intended to cover every possible condition and situation. As with any electrical household appliance, common sense and caution are therefore always recommended for installation, operation and maintenance.
- ⚠ Ensure that the appliance is disconnected from the power supply when it will remain inoperative for a long period and before carrying out any cleaning or maintenance.
- ⚠ Selecting the most suitable temperature can prevent damage to the appliance.

SAFETY RULES AND PROHIBITIONS

- ⊘ Do not bend, tug or compress the power cord since this could damage it. Electrical shocks or fire are probably due to a damaged power cord. Specialised technical personnel only must replace a damaged power cord.
- ⊘ Do not use extensions or gang modules.
- ⊘ Do not touch the appliance when barefoot or parts of the body are wet or damp.
- ⊘ Do not obstruct the air inlet or outlet of the indoor or the outdoor unit. The obstruction of these openings causes a reduction in the operative efficiency of the conditioner with possible consequent failures or damages.
- ⊘ In no way alter the characteristics of the appliance.
- ⊘ Do not install the appliance in environments where the air could contain gas, oil or sulphur or near sources of heat.
- ⊘ This appliance is not intended for use by persons (including children) with reduced physical, sensory or mental capabilities, or lack of experience and knowledge, unless they have been given supervision or instruction concerning use of the appliance by a person responsible for their safety.
- ⊘ Do not climb onto or place any heavy or hot objects on top of the appliance.
- ⊘ Do not leave windows or doors open for long when the air conditioner is operating.
- ⊘ Do not direct the airflow onto plants or animals.
- ⊘ A long direct exposition to the flow of cold air of the conditioner could have negative effects on plants and animals.
- ⊘ Do not put the conditioner in contact with water. The electrical insulation could be damaged and thus causing electrocution.
- ⊘ Do not climb onto or place any objects on the outdoor unit.
- ⊘ Never insert a stick or similar object into the appliance. It could cause injury.
- ⊘ Children should be supervised to ensure that they don't play with the appliance. If the supply cord is damaged, it must be replaced by the manufacturer, its service agent or similarly qualified persons in order to avoid a hazard.

NAMES OF PARTS

INDOOR UNIT	
No.	Description
1	Front panel
2	Air filter
3	Optional filter (if installed)
4	LED Display
5	Signal receiver
6	Terminal block cover
7	Ionizer generator(if installed)
8	Deflectors
9	Emergency button
10	Indoor unit rating label (Stick position optional)
11	Airflow direction louver
12	Remote controller

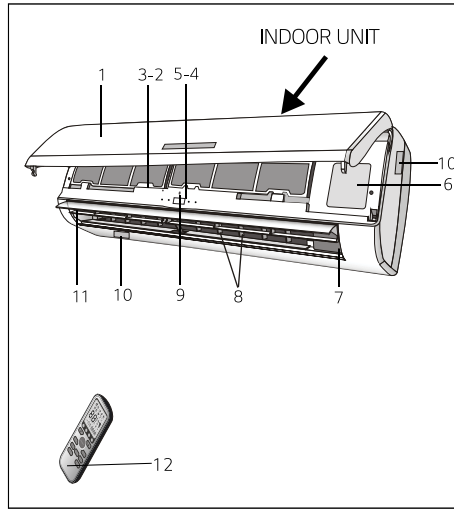

OUTDOOR UNIT	
No.	Description
13	Air outlet grille
14	Outdoor unit rating label
15	Terminal block cover
16	gas valve
17	liquid valve

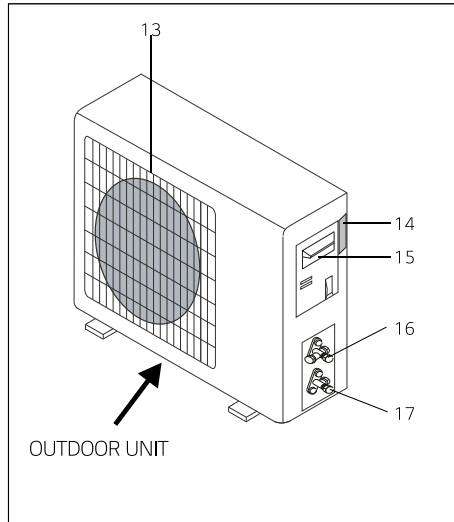

Note: the above figures are only intended to be a simple diagram of the appliance and may not correspond to the appearance of the units that have been purchased.

INDOOR UNIT DISPLAY

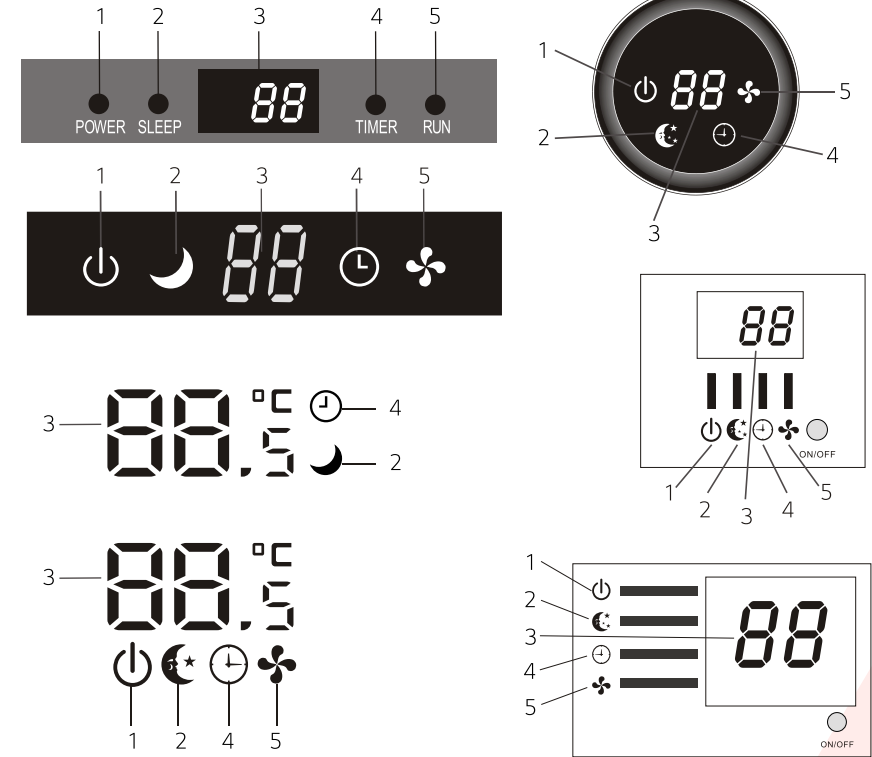

No.	Led		Function
1	POWER	⏻	This symbol appears when the unit is power on
2	SLEEP	☾	SLEEP mode
3	Temperature display (if present) /Error code	88	(1) Lights up during Timer operation when the air conditioner is operational (2) Displays the malfunction code when fault occurs.
4	TIMER	⌚	Lights up during Timer operation.
5	RUN	🌀	The symbol appears when the unit is turned on, and disappear when the unit is turned off.

⚠ The shape and position of switches and indicators may be different according to the model, but their function is the same.

EMERGENCY FUNCTION & AUTO RESTART FUNCTION

AUTO-RESTART FUNCTION

The appliance is preset auto - restart function by manufacturer. In case of a sudden power failure, the module memorizes the setting conditions before the power failure. When the power restores, the unit restarts automatically with all the previous settings preserved by the memory function.

To deactivate the AUTO-RESTART function, proceed as follows:

1. Switch the air conditioner off and plug it off.
 2. Press the emergency button meanwhile plug it in.
 3. Keep pressing the emergency button for more than 10 seconds until you hear four short beeps from the unit. The AUTO-RESTART function is deactivate.
- To activate the AUTO - RESTART function, follow the same procedure until you hear three short beeps from the unit.

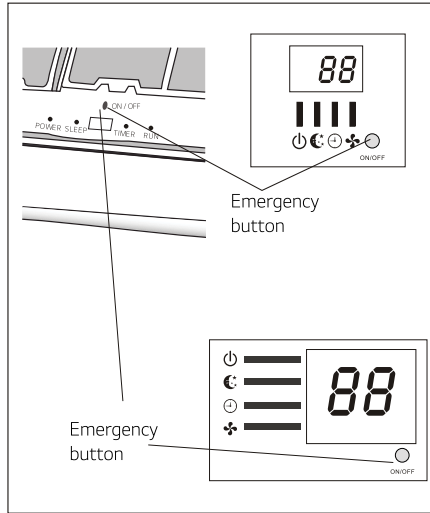

EMERGENCY FUNCTION

If the remote controller fails to work or maintenance necessary, proceed as follows:

Open and lift the front panel up to an angle to reach the emergency button.

1. One press of the emergency button (one beep) will lead to the forced COOLING operation
 2. Two press of the emergency button within 3 sec (two beeps) will lead to the forced HEATING operation.
 3. To switch off the unit, you just need to press the button again (a single long beep) .
 4. After 30 minutes in forced operation, the air conditioner will automatically start working in 23°C cooling mode, auto fan speed.
- * The FEEL function is described in page 15.

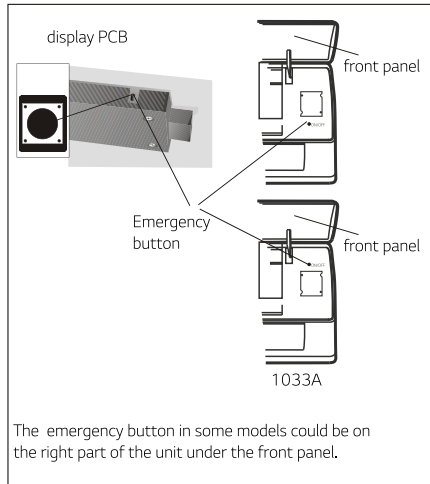

The emergency button in some models could be on the right part of the unit under the front panel.

⚠ The shape and position of the emergency button may be different according to the model, but their function is the same.

Remark: the external static pressure of heat pumps is 0 Pa for all models.

REMOTE CONTROLLER

No.	Button	Function
1	▲ (TEMP UP)	Press it to increase temperature / time setting.
2	▼ (TEMP DN)	Press it to decrease temperature / time setting.
3	ON/OFF	Press it to start or stop operation.
4	FAN	To select the fan speed of auto/low/mid/high
5	TIMER	Press it to set auto-off timer.
6	SLEEP	To activate the function "SLEEP"
7	ECO	In cooling mode, press this button, the temperature will increase 2°C on the base of setting temperature In heating mode, press this button, the temperature will decrease 2°C on the base of setting temperature
8	MODE	To select the mode of operation
9	SUPER or TURBO	Press this button to activate / deactivate the Super function which enables the unit to reach the preset temperature in the shortest time. In COOL mode, the unit will give the maximum cooling temperature with 16°C, high fan speed. In HEAT mode, the unit will give the maximum heating temperature with 31°C, high fan speed.
10	SWING	To activate or deactivate of the movement of the deflectors.
11	CLOCK	When you press this button, the time will be flickering; then through "▲" and "▼", you can adjust the time (one time you press, one minute you adjust; and if you continue to press, the time change rapidly), after adjusting to your required time, please press this button again to fix the time.
12	DISPLAY	To switch on/off the LED display
13	HEALTHY	To switch - on /off HEALTHY function. It is a button which controls the ionizer or plasma generator for available model only.
14	3D	When you press "3D", the horizontal and vertical vanes will swing together at the same time.
15	RESET	To restart REMOTE CONTROLLER
16	ANTI-MILDEW or Mute	To activate the function ANTI-MILDEW or To activate the function of Mute

⚠ The out looking and some function of remote controller maybe difference.

⚠ The shape and position of buttons and indicators maybe difference according to the model, but their function is the same.

⚠ The unit confirms the correct reception of each press button with a beep.

REMOTE CONTROLLER

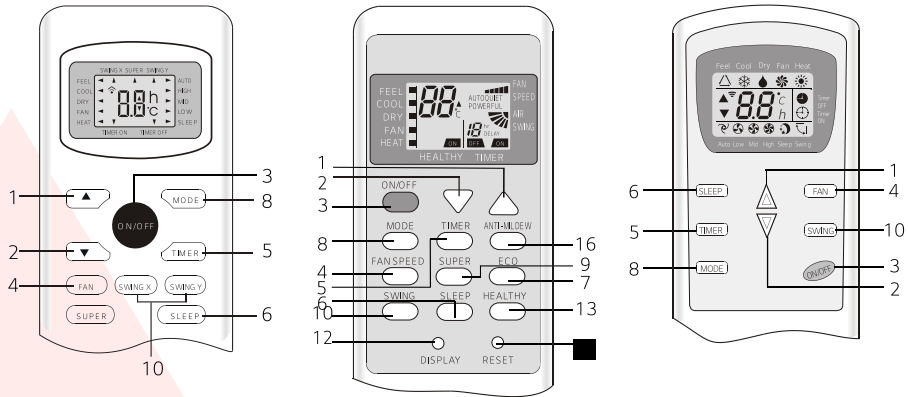
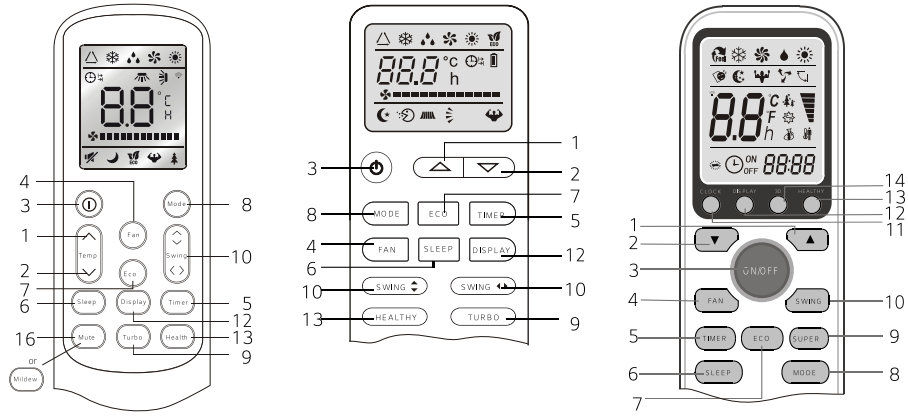

- ⚠ The out looking and some function of remote controller maybe difference.
- ⚠ The shape and position of buttons and indicators maybe difference according to the model, but their function is the same.

REMOTE CONTROLLER

Remote controller DISPLAY
Meaning of symbols on the liquid crystal display

No.	Symbols	Meaning
1		FEEL mode indicator
2		COOLING indicator
3		DEHUMIDIFYING indicator
4		FAN ONLY OPERATION indicator
5		HEATING indicator
6		SIGNAL RECEPTION indicator
7		TIMER OFF indicator
8		TIMER ON indicator
9		AUTO FAN indicator
10		LOW FAN SPEED indicator
11		MIDDLE FAN SPEED indicator
12		HIGH FAN SPEED indicator
13		SLEEP indicator
14		COMFORT ABLE SLEEP indicator (optional)
15		FEEL indicator (optional)
16		FLAP SWING indicator
17		FLAP and Deflectors SWING indicator
18		SUPER indicator
19		HEALTHY indicator
20		ECO indicator
21		ANTI-MILDEW indicator
22		BATTERY indicator
23		CLOCK indicator
24		Mute indicator

REMOTE CONTROLLER

Replacement of Batteries

Remove the battery cover plate from the rear of the remote controller, by sliding it in the direction of the arrow.

Install the batteries according the direction (+and -)shown on the Remote Controller.

Reinstall the battery cover by sliding it into place.

- ⚠ Use 2 LRO 3 AAA (1.5V) batteries . Do not use rechargeable batteries . Replace the old batteries with new ones of the same type when the display is no longer legible.
- Do not dispose batteries as unsorted municipal waste. Collection of such waste separately for special treatment is necessary.

⚠ Refer to picture 1:

- i. When you open the battery cover, you can see a DIP switch on the cover back!

DIP switch on position	Function
°C	The remote controller is adjusted in degree celsius
°F	The remote controller is adjusted in degree fahrenheit
Cool	The remote controller is adjusted in only cooling mode
Heat	The remote controller is adjusted in cooling and heating mode

- ii. NOTE:After adjusting the function, you need to take out the batteries and repeat the procedure described above.

⚠ Refer to picture 2:

When you insert the batteries for the first time in the remote controller or if you change them, you need to program the remote controller of only cooling or cooling and heating.

When you insert the batteries, the symbols ❄ (COOL ■) and ☀ (HEAT ■) start flashing. If you push whatever button when the symbol ❄ (COOL ■) is displayed, the remote controller is adjusted in only cooling mode. If you push whatever button when the symbol ☀ (HEAT ■) is displayed, the remote controller is adjusted in Cooling and heating mode.

⚠ NOTE:if you adjust the remote controller in cooling mode, it will not be possible to activate the heating function in units with heating pump . you need to take out the batteries and repeat the procedure described above.

1. Direct the remote controller toward the Air conditioner.
2. Check that there are no objects between the remote control and the Signal receptor in the indoor unit.
3. Never leave the remote controller exposed to the rays of the sun.
4. Keep the remote controller at a distance of at least 1 m from the television or other electrical appliances.

Recommendations for locating and using the remote controller holder (if present)
The remote controller be kept in a wall-mounted holder

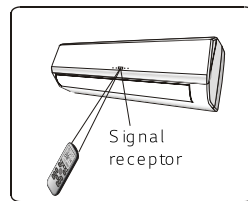
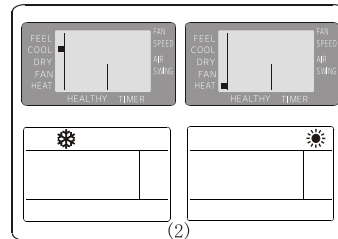
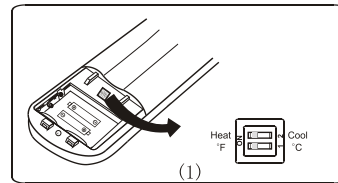
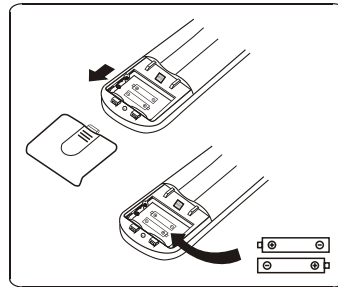
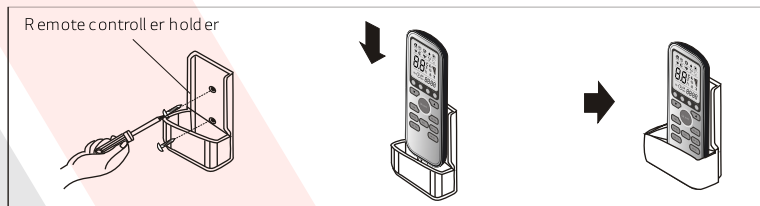

OPERATING INSTRUCTIONS

The air sucked by the fan enters from the grill and passes through the filter, then it is cooled/dehumidified or heated through the heat exchanger.

The direction of the air outlet is motorized up and down by flaps, and manually moved right and left by the vertical deflectors, for some models, the vertical deflectors could be controlled by motor as well.

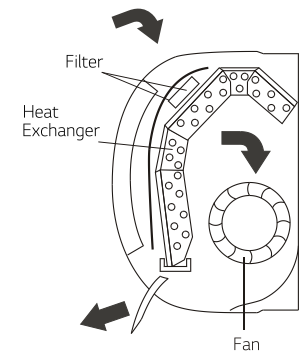

"SWING" CONTROL OF THE AIR FLOW



- The air outlet flow is uniformly distributed in the room.
- It is possible to position the direction of the air in the optimal.

The key or activates the "FLAP", the air flow is directed alternatively from up to down. In order to guarantee an even diffusion of the air in the room.

The key activates the motorized "deflectors", the air flow is directed alternatively from left to right. (Optional function, depends on the models)

- In cooling mode, orient the flaps in horizontal direction;
- In heating mode, orient the flaps downward as the warm air tends to rise.

The deflectors are positioned manually and placed under the flaps. They allow to direct the air flow rightward or leftward.

⚠ This adjustment must be done while the appliance is switched off.

⚠

Never position "Flaps" manually, the delicate mechanism might seriously damaged!

⚠

Never poke fingers, sticks or other objects in the air inlet or outlet vents. Such accidental contact with live pants might cause unforeseeable damage or hurt.

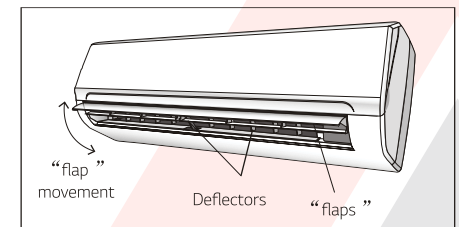
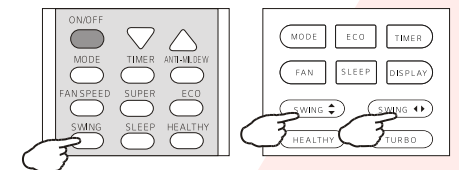
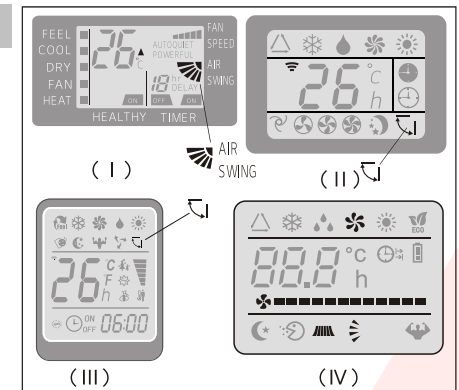

OPERATING INSTRUCTIONS

COOLING MODE

COOL ■ The cooling function allows the air conditioner to cool the room and at the same time reduces Air humidity.

To activate the cooling function (COOL), press the **MODE** button until the symbol ❄️ (COOL ■) appears on the display.

The cooling function is activated by setting the button ▲ or ▼ at a temperature lower than that of the room.

To optimize the function of the Air conditioner, adjust the temperature (1), the speed (2) and the direction of the air flow (3) by pressing the button indicated.

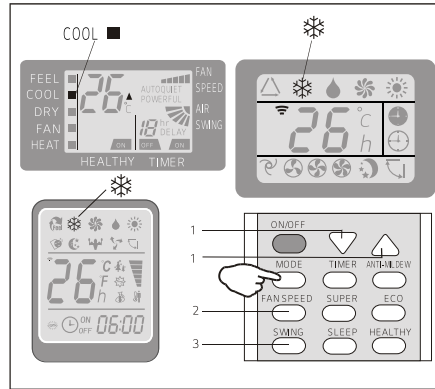

HEATING MODE

HEAT ■ The heating function allows the air conditioner to heat the room.

To activate the heating function (HEAT), press the **MODE** button until the symbol ☀️ (HEAT ■) appears on the display.

With the button ▲ or ▼ set a temperature higher than that of the room.

To optimize the function of the Air conditioner adjust the temperature (1), the speed (2) and the direction of the air flow (3) by pressing the button indicated

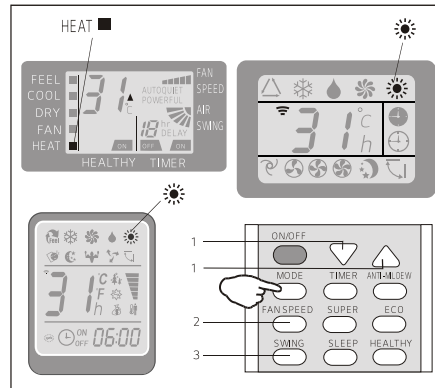

⚠️ If the appliance is fitted with a electrical heater, which delays appliance to startup in a few seconds to ensure an immediate output of hot air (Optional, depends on the model).

⚠️ In HEATING operation, the appliance can automatically activate a defrost cycle, which is essential to clean the frost on the condenser so as to recover its heat exchange function. This procedure usually lasts for 10-2 minutes during defrosting, indoor unit fan stop operation. After defrosting, it resumes to HEATING mode automatically.

OPERATING INSTRUCTIONS

TIMER MODE----TIMER ON

TIMER ON To set the time of the air conditioner

To program the automatical switching-on time, the appliance should be power off.
Press **TIMER** at the first time, set the temperature with pressing the button ▲ or ▼;
Press **TIMER** at the second time, set the rest time with pressing the button ▲ or ▼;
Press **TIMER** at the third time, confirm the setting, then the rest time to next automatical switching-on could be read on the display.

NOTE!

Before proceeding with the time: program the working mode with the button **MODE** (2) and the fan speed with the button **FAN** (3). Switch the conditioner off (with the key **ON/OFF**).

Note: To cancel the setted function, press the **TIMER** button again.

Note: In case of power off, it is necessary to set **TIMER ON** again

TIMER MODE----TIMER OFF

TIMER OFF To set the automatic switching-off of the air conditioner

The timed stop is programmed by pressing **TIMER**. Set the rest time by pressing the button ▲ or ▼, until the rest time displayed is to your demand then press **TIMER** again.

Note: To cancel the setted function, press the **TIMER** button again.

Note: In case of power off, it is necessary to set **TIMER OFF** again

⚠️ Note: The **TIMER** function can be set at half-hour intervals.

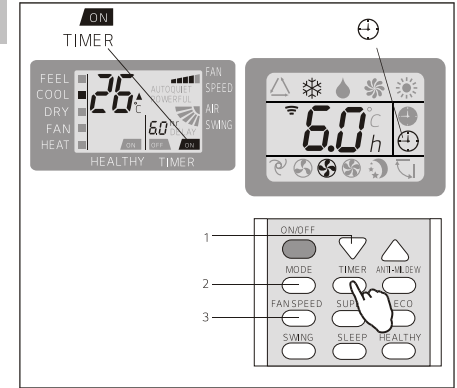

Indoor display

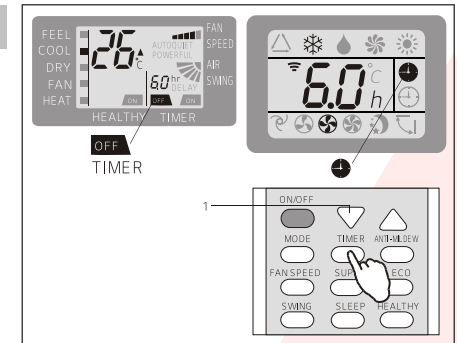

Indoor display

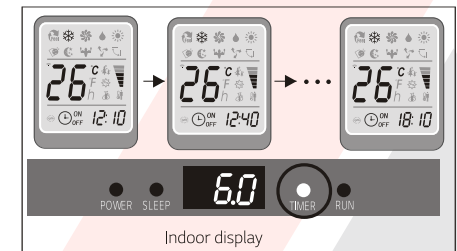

Indoor display

OPERATING INSTRUCTIONS

FAN MODE



The conditioner works in only ventilation.

To set the FAN mode, Press [Mode] until (FAN ■) appears in the display.

With pressing [FAN] button the speed changes in the following sequence: LOW/ MEDIUM/HIGH /AUTO in FAN mode.

The remote control also stores the speed that was set in the previous mode of operation.

In FEEL mode (automatic) the air conditioner automatically chooses the fan speed and the mode of operation (COOLING or HEATING).

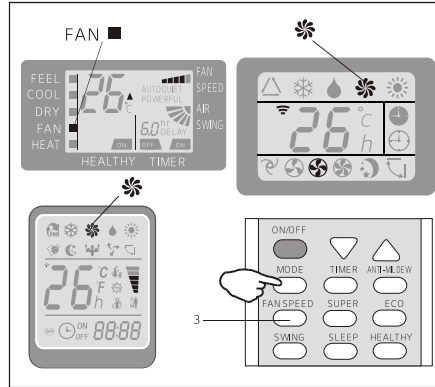

DRY MODE



This function reduces the humidity of the air to make the room more comfortable.

To set the DRY mode, Press [MODE] until (DRY ■) appears in the display. An automatic function of alternating cooling cycles and air fan is activated.

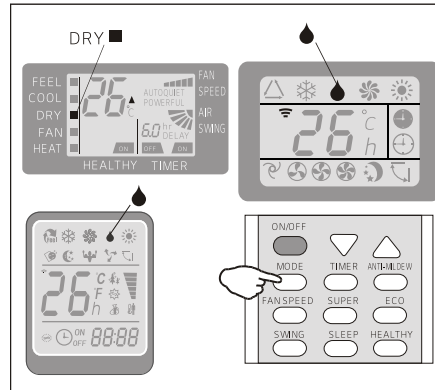

OPERATING INSTRUCTIONS

FEEL MODE



Automatic mode.

To activate the FEEL (automatic) mode of operation, press the [MODE] button on the remote controller until the symbol Δ (FEEL ■) appears on the display.

In FEEL mode the fan speed and the temperature are set automatically according to the room temperature (tested by the temperature sensor which is incorporated in the indoor unit).

Ambient temp	Operation mode	Auto temp
< 20°C	HEATING (FOR HEAT PUMP TYPE) FAN (FOR COOLING ONLY TYPE)	23°C
20°C - 26°C	DRY	18°C
> 26°C	COOL	23°C

To optimize the function of the air conditioner, adjust the temperature (only ± 2°C)(1), the speed (2) and the direction of the air flow (3) by pressing the buttons indicated

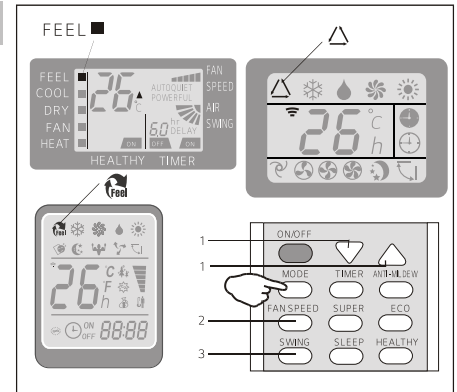

SLEEP MODE



To activate the SLEEP mode of operation, press the [SLEEP] button on the remote controller until the symbol (AUTOQUIET) appears on the display.

The function " SLEEP " automatically adjusts the temperature to make the room more comfortable during the night . In cooling or dry mode , the set temperature will automatically raise by 1°C every 60 minutes, to achieve a total rise of 2°C during the first 2 hours of operation.

In heating mode the set temperature is gradually decreased by 2°C during the first 2 hours of operation.

After 10 hours running in sleep mode the air conditioner is switched off automatically.

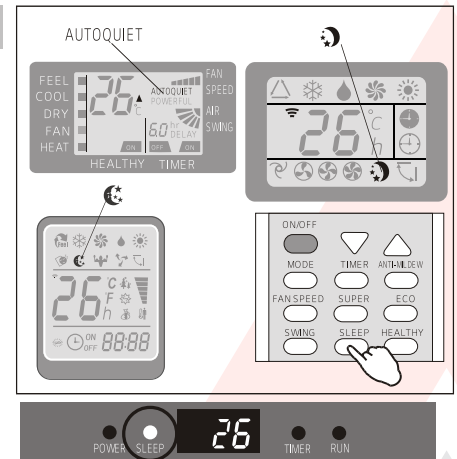

Indoor display

PROTECTION

The air conditioner is programmed for comfortable and suitable living conditions, if it is used in abnormal conditioner as below, certain safety protection features might come into effect.

For T1 Climate condition models:

No.	MODE	Ambient temperature
1	Heating	Outdoor temperature is over 24°C
		Outdoor temperature is below - 7°C
		Room temperature is over 27°C
2	Cooling	Outdoor temperature is over 43°C
		Room temperature is below 21°C
3	Dry	Room temperature is below 18°C

For Tropical (T3) Climate condition models:

No.	MODE	Ambient temperature
1	Heating	Outdoor temperature is over 24°C
		Outdoor temperature is below 7°C
		Room temperature is over 27°C
2	Cooling	Outdoor temperature is over 52°C
		Room temperature is below 21°C
3	Dry	Room temperature is below 18°C

⚠ The unit does not operate immediately if it is turned on after being turned off or after changing the mode during operation, this is a normal self-protection action, you need wait for about 3 minutes.

⚠ The capacity and efficiency are according to the test conducted at full-load operation*.
*The highest speed of indoor fan motor and the maximum open angle of the flaps and deflectors are requested.

INSTALLATION MANUAL --- Selecting the installation Place

INDOOR UNIT

- Install the indoor unit on a strong wall that is not subject to vibrations.
- The in let and outlet ports should not be obstructed: the air should be able to blow all over the room.
- Do not install the unit near a source of heat , steam, or flammable gas.
- Install the unit near an electric socket or private circuit.
- Do not install the unit where it will be exposed to direct sunlight.
- Select a site where the condensed water can be easily drained out, and where it is easily connected to outdoor unit.
- Check the machine operation regularly and reserve the necessary spaces as shown in the picture.
- Select a place where the filter can be easily taken out.

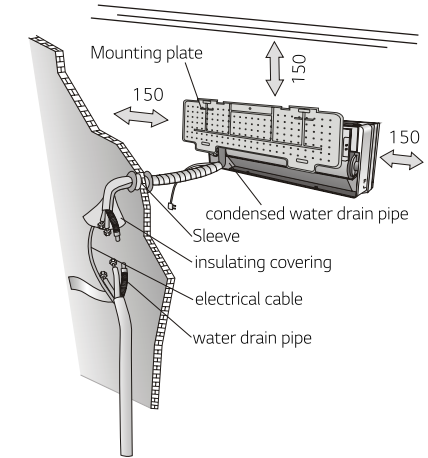

minimum space to be reserved (mm) showing in the picture

OUTDOOR UNIT

- Do not install the outdoor unit near sources of heat, steam or flammable gas.
- Do not install the unit in too windy or dusty places.
- Do not install the unit where people often pass. Select a place where the air discharge and operating sound will not disturb the neighbours.
- Avoid installing the unit where it will be exposed to direct sunlight (other wise use a protection, if necessary, that should not interfere with the air flow).
- Reserve the spaces as shown in the picture for the air to circulate freely.
- Install the outdoor unit in a safe and solid place.
- If the outdoor unit is subject to vibration, place rubber gaskets onto the feet of the unit.

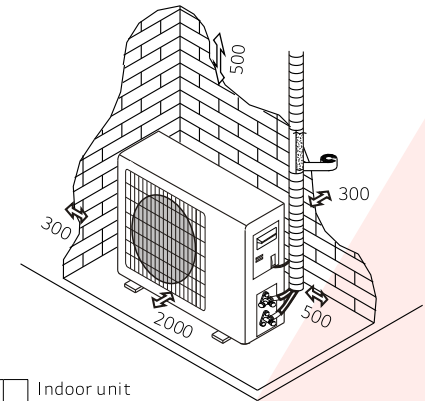

Installation Diagram

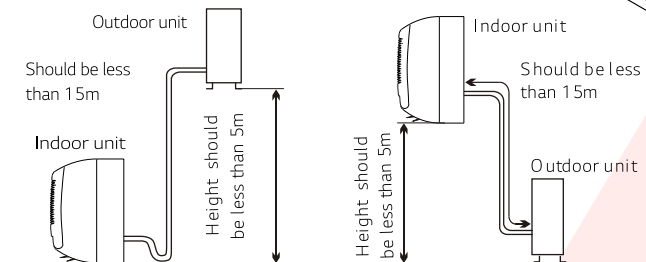

The purchaser must ensure that the person and/or company who is to install, maintain or repair this air conditioner has qualifications and experience in refrigerant products.

INSTALLATION MANUAL --- Installation of the indoor unit

Before starting installation, decide on the position of the indoor and outdoor units, taking into account the minimum space reserved around the units

- ⚠ Do not install your air conditioner in a wet room such as a bathroom or laundry etc
- ⚠ The installation site should be 250cm or more above the floor.

To install, proceed as follows:

Installation of the mounting plate

- 1 Always mount the rear panel horizontally and vertically
2. Drill 32 mm deep holes in the wall to fix the plate;
3. Insert the plastic anchors into the hole;
4. Fix the rear panel on the wall with provided tapping screws
5. Be sure that the rear panel has been fixed firmly enough to withstand the weight

Note : The shape of the mounting plate may be different from the one above, but installation method is similar .

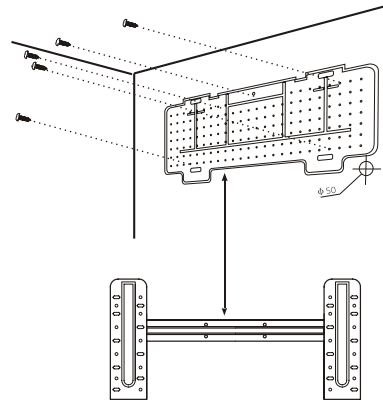

Drilling a hole in the wall for the piping

1. Make the piping hole (Φ 55) in the wall at a slight downward slant to the outdoor side.
2. Insert the piping-hole sleeve into the hole to prevent the connection piping and wiring from being damaged when passing through the hole.

- ⚠ The hole must slope downwards towards the exterior

Note : Keep the drain pipe down towards the direction of the wall hole, otherwise leakage may occur.

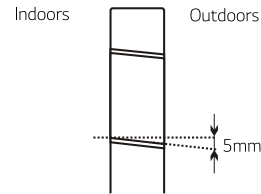

Electrical connections---Indoor unit

1. Open the front panel.
2. Take off the cover as indicated in the picture (by removing a screw or breaking the hooks).
3. For the electrical connections, see the circuit diagram on the right part of the unit under the front panel.
4. Connect the cable wires to the screw terminals by following the numbering. Use wire size suitable to the electric power input (see name plate on the unit) and according to all current national safety code requirements.

- ⚠ The cable connecting the outdoor and indoor units must be suitable for outdoor use.
- ⚠ The plug must be accessible also after the appliance has been installed so that it can be pulled out if necessary.
- ⚠ An efficient earth connection must be ensured.
- ⚠ If the power cable is damaged, it must be replaced by an authorised Service Centre.

Note: Optional the wires can be connected to the main PCB of indoor unit by manufacturer according to the model without terminal block.

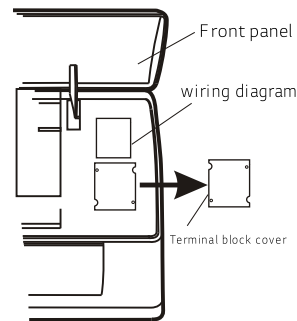

INSTALLATION MANUAL --- Installation of the indoor unit

Refrigerant piping connection

The piping can be run in the 3 directions indicated by numbers in the picture. When the piping is run in direction 1 or 3, cut a notch along the groove on the side of the indoor unit with a cutter.

Run the piping in the direction of the wall hole and bind the copper pipes, the drain pipe and the power cables together with the tape with the drain pipe at the bottom, so that water can flow freely.

- Do not remove the cap from the pipe until connecting it, to avoid dampness or dirt from entering.
- If the pipe is bent or pulled too often, it will become stiff. Do not bend the pipe more than three times at one point.
- When extending the rolled pipe, straighten the pipe by unwinding it gently as shown in the picture.

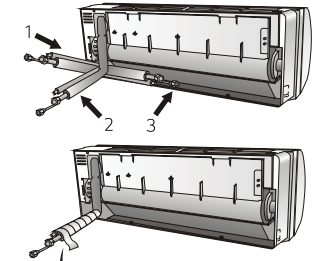

Shape the connection pipe

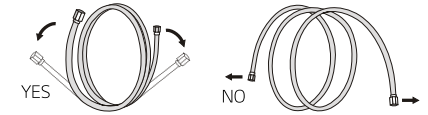

Extending the rolled pipe

Connections to the indoor unit

1. Remove the indoor unit pipe cap (check that there is no debris inside).
2. Insert the flare nut and create a flange at the extreme end of the connection pipe.
3. Tighten the connections by using two wrenches working in opposite directions

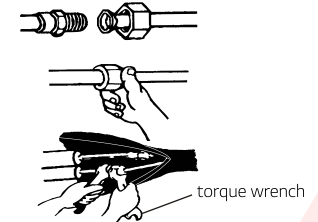

Indoor unit condensed water drainage

The indoor unit condensed water drainage is fundamental for the success of the installation.

1. Place the drain hose below the piping, taking care not to create siphons.
2. The drain hose must slant downwards to aid drainage.
3. Do not bend the drain hose or leave it protruding or twisted and do not put the end of it in water. If an extension is connected to the drain hose, ensure that it is lagged when it passes into the indoor unit.
4. If the piping is installed to the right, the pipes, power cable and drain hose must be lagged and secured onto the rear of the unit with a pipe connection.
 - 1) Insert the pipe connection into the relative slot.
 - 2) Press to join the pipe connection to the base.

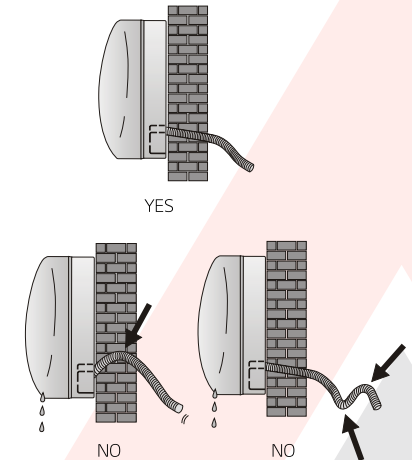

INSTALLATION OF THE INDOOR UNIT

After having connected the pipe according to the instructions, install the connection cables. Now install the drain pipe. After connection, lag the pipe, cables and drain pipe with the insulating material.

1. Arrange the pipes, cables and drain hose well.
2. Lag the pipe joints with insulating material, securing it with vinyl tape.
3. Run the bound pipe, Cables and drain pipe through the wall hole and mount the indoor unit onto the upper part of the mounting plate securely.
4. Press and push the lower part of the indoor unit tightly against the mounting plate

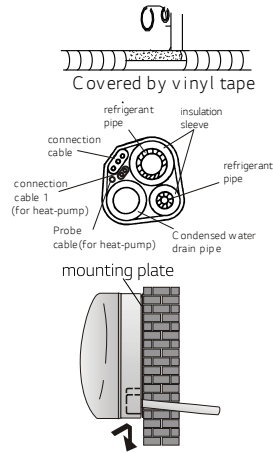

INSTALLATION MANUAL --- Installation of the outdoor unit

- The outdoor unit should be installed on a solid wall and fastened securely.
- The following procedure must be observed before connecting the pipes and connecting cables: decide which is the best position on the wall and leave enough space to be able to carry out maintenance easily.
- Fasten the support to the wall using screw anchors which are particularly suited to the type of wall;
- Use a larger quantity of screw anchors than normally required for the weight they have to bear to avoid vibration during operation and remain fastened in the same position for years without the screws becoming loose.
- The unit must be installed following the national regulations.

Outdoor unit condensed water drainage (only for heat pump models)

The condensed water and the ice formed in the outdoor unit during heating operation can be drained away through the drain pipe

1. Fasten the drain port in the 25mm hole placed in the part of the unit as shown in the picture.
2. Connect the drain port and the drain pipe. Pay attention that water is drained in a suitable place.

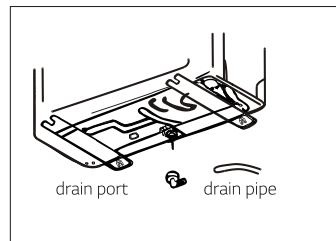

ELECTRICAL CONNECTIONS

1. Remove the handle on the right side plate of outdoor unit.
2. Connect the power connection cord to the terminal board. Wiring should fit that of indoor unit.
3. Fix the power connection cord with wire clamp.
4. Confirm if the wire has been fixed properly.
5. An efficient earth connection must be ensured.
6. Recover the handle.

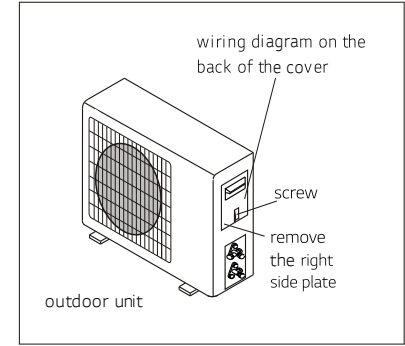

CONNECTING THE PIPES

Screw the flare nuts to the outdoor unit coupling with the same tightening procedures described for the indoor unit.

To avoid leakage, pay attention to the following points:

1. Tighten the flare nuts using two wrenches. Pay attention not to damage the pipes.
2. If the tightening torque is not sufficient, there will probably be some leakage. With excessive tightening torque there will also be some leakage, as the flange could be damaged.
3. The surest system consists in tightening the connection by using a fix wrench and a torque wrench in this case use the table on page 23.

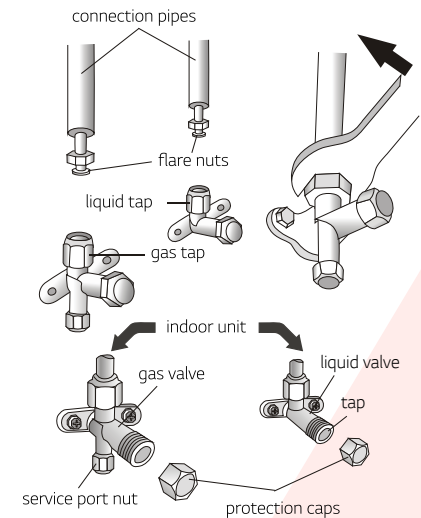

BLEEDING

Air and humidity left inside the refrigerant circuit can cause compressor malfunction. After having connected the indoor and outdoor units, bleed the air and humidity from the refrigerant circuit by using a vacuum pump.

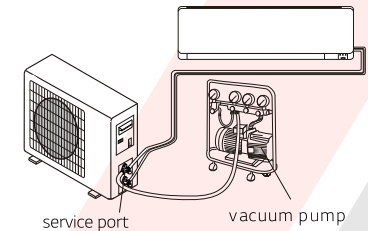

BLEEDING

The air and humidity left inside the refrigerant circulation can cause compressor malfunction. After having connected the indoor and outdoor units, bleed the air and humidity from the refrigerant circulation using a vacuum pump.

- (1) Unscrew and remove the caps from the 2 - way and -3way valves.
- (2) Unscrew and remove the cap from the service port.
- (3) Connect the vacuum pump hose to the service port.
- (4) Operate the vacuum pump for 15- 10 minutes until an absolute vacuum of 10 mm Hg has been reached.
- (5) With the vacuum pump still in operation, close the low - pressure knob on the vacuum pump coupling. Stop the vacuum pump.
- (6) Open the 2 - way valve by 4/1 turn and then close it after 10 seconds. Check all the joints for leaks using liquid soap or an electronic leak device.
- (7) Turn the body of the -2way and -3way valves. Disconnect the vacuum pump hose.
- (8) Replace and tighten all the caps on the valves.

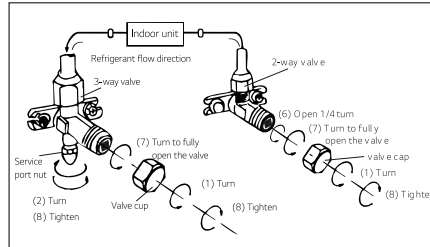
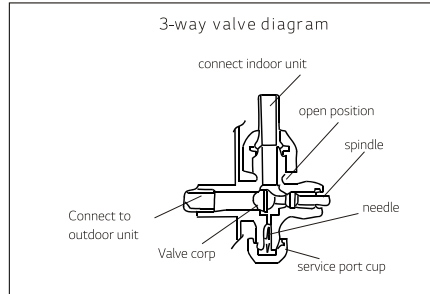

INSTALLATION MANUAL --- Operation test

1. Wind insulating covering around the joints of the indoor unit and fix it with insulating tape.
2. Fix the exceeding part of the signal cable to the piping or to the outdoor unit.
3. Fix the piping to the wall (after having coated it with insulating tape) using clamps or insert them into plastic slots.
4. Seal the hole in the wall through which the piping is passed so that no air or water can fill.

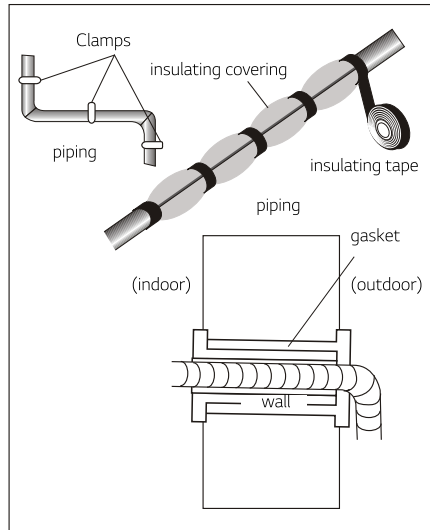

Indoor unit test

- Do the ON/OFF and FAN operate normally?
- Does the MODE operate normally?
- Do the set point and TIMER function properly?
- Does each lamp light normally?
- Do the flap for air flow direction operate normally?
- Is the condensed water drained regularly?

Outdoor unit test

- Is there any abnormal noise or vibration during operation?
- Could the noise, the air flow or the condensed water drainage disturb the neighbours?
- Is there any coolant leakage?

Note: the electronic controller allows the compressor to start only three minutes after voltage has reached the system.

FIXED-SPEED TYPE MODEL capacity (Btu/h)	5k	7k	9k	12k	1/158k	2/224k	3/280k/36k
Liquid pipe diameter	4/1 " (φ 6)	4/1 " (φ 6)	4/1 " (φ 6)	4/1 " (φ 6)	4/1 " (φ 6)	8/3 " (φ 9.52)	8/3 " (φ 9.52)
Gas pipe diameter	8/3 " (φ 9.52)	8/3 " (φ 9.52)	8/3 " (φ 9.52)	2/1 " (φ 12)	2/1 " (φ 12)	8/5 " (φ 15.88)	8/5 " (φ 15.88)
Length of pipe with standard charge	3m	3m	3m	3m	4m	4m	4m
Maximum distance between indoor and outdoor unit	15m	15m	15m	15m	15m	15m	15m
Additional refrigerant charge	20g/m	20g/m	20g/m	20g/m	30g/m	30g/m	30g/m
Max. diff. in level between indoor and outdoor unit	5m	5m	5m	5m	5m	5m	5m
Type of refrigerant(1)	R22	R22	R22	R22	R22	R22	R22

FIXED-SPEED TYPE MODEL capacity (Btu/h)	7k	9k	12k	1/158k	2/224k	3/280k/36k
Liquid pipe diameter	4/1 " (φ 6)	4/1 " (φ 6)	4/1 " (φ 6)	4/1 " (φ 6)	8/3 " (φ 9.52)	8/3 " (φ 9.52)
Gas pipe diameter	8/3 " (φ 9.52)	8/3 " (φ 9.52)	8/3 " (φ 9.52)	2/1 " (φ 12)	8/5 " (φ 15.88)	8/5 " (φ 15.88)
Length of pipe with standard charge	3m	3m	3m	4m	4m	4m
Maximum distance between indoor and outdoor unit	15m	15m	15m	15m	15m	15m
Additional refrigerant charge	20g/m	20g/m	20g/m	30g/m	30g/m	30g/m
Max. diff. in level between indoor and outdoor unit	5m	5m	5m	5m	5m	5m
Type of refrigerant(1)	R410A	R410A	R410A	R410A	R410A	R410A

INVERTER TYPE MODEL capacity (Btu/h)	9k	12k	1/158k	2/224k
Liquid pipe diameter	4/1 " (φ 6)	4/1 " (φ 6)	4/1 " (φ 6)	8/3 " (φ 9.52)
Gas pipe diameter	8/3 " (φ 9.52)	8/3 " (φ 9.52)	2/1 " (φ 12)	8/5 " (φ 15.88)
Length of pipe with standard charge	3m	3m	3m	4m
Maximum distance between indoor and outdoor unit	15m	15m	15m	15m
Additional refrigerant charge	20g/m	20g/m	20g/m	30g/m
Max. diff. in level between indoor and outdoor unit	5m	5m	5m	5m
Type of refrigerant(1)	R410A	R410A	R410A	R410A

(1) Refer to the data rating label stuck on the outdoor unit.

TIGHTENING TORQUE FOR PROTECTION CAPS AND FLANGE CONNECTION

PIPE	TIGHTENING TORQUE [N x m]	CORRESPONDING STRESS (using a 20 cm wrench)	TIGHTENING TORQUE [N x m]
4/1 " (φ 6)	20 - 15	wrist strength	Service port nut 9 - 7
8/3 " (φ 9.52)	35 - 31	arm strength	Protection caps 30 - 25
2/1 " (φ 12)	45 - 35	arm strength	
8/5 " (φ 15.88)	80 - 75	arm strength	

WIRING DIAGRAM

For different models, the wiring diagram may be different. Please refer to the wiring diagrams pasted on the indoor unit and outdoor unit respectively.

On indoor unit, the wiring diagram is pasted under the front panel;

On outdoor unit, the wiring diagram is pasted on the backside of the outdoor handle cover.

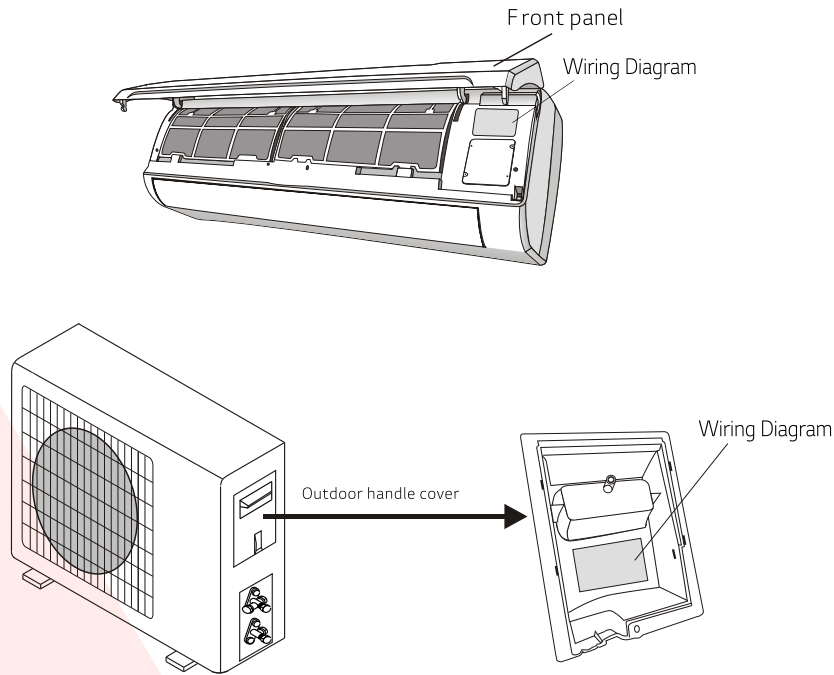

Note: For some models the wires has been connected to the main PCB of indoor unit by manufacturer without terminal block.

CABLE WIRES SPECIFICATION

MODEL capacity (Btu/h)		5k	7k	9k	12k	1/158k	2/224k	3/280k/36k
		sectional area						
Power supply cable	N	1.0mm ² AWG 18	1.0mm ² AWG 18	1.0mm ² AWG 18	1.0mm ² (1.5mm) AWG 18 (AWG 16)	1.5mm ² AWG 16	2.5mm ² AWG 14 H05RN-F	4.0mm ² AWG 12
	L	1.0mm ² AWG 18	1.0mm ² AWG 18	1.0mm ² AWG 18	1.0mm ² (1.5mm) AWG 18 (AWG 16)	1.5mm ² AWG 16	2.5mm ² AWG 14 H05RN-F	4.0mm ² AWG 12
	E	1.0mm ² AWG 18	1.0mm ² AWG 18	1.0mm ² AWG 18	1.0mm ² (1.5mm) AWG 18 (AWG 16)	1.5mm ² AWG 16	2.5mm ² AWG 14 H05RN-F	4.0mm ² AWG 12
Connection supply cable	N	1.0mm ²	1.0mm ²	1.0mm ²	1.0mm ² (1.5mm)	1.5mm ²	0.75mm ²	0.75mm ²
	L	1.0mm ²	1.0mm ²	1.0mm ²	1.0mm ² (1.5mm)	1.5mm ²	0.75mm ²	0.75mm ²
	1	1.0mm ²	1.0mm ²	1.0mm ²	1.0mm ² (1.5mm)	1.5mm ²	0.75mm ²	0.75mm ²
	2	0.75mm ²	0.75mm ²	0.75mm ²	0.75mm ²	0.75mm ²	0.75mm ²	0.75mm ²
	3	0.75mm ²	0.75mm ²	0.75mm ²	0.75mm ²	0.75mm ²	0.75mm ²	0.75mm ²
	⊕	0.75mm ²	0.75mm ²	0.75mm ²	0.75mm ²	0.75mm ²	0.75mm ²	0.75mm ²

INVERTER TYPE MODEL capacity (Btu/h)		9k	12k	2/182k	24k	
		sectional area				
Power supply cable	N		1.0mm ² (1.5mm) AWG 18 (AWG 16)	1.0mm ² (1.5mm) AWG 18 (AWG 16)	1.5mm ² AWG 16	2.5mm ² AWG 14
	L		1.0mm ² (1.5mm) AWG 18 (AWG 16)	1.0mm ² (1.5mm) AWG 18 (AWG 16)	1.5mm ² AWG 16	2.5mm ² AWG 14
	E		1.0mm ² (1.5mm) AWG 18 (AWG 16)	1.0mm ² (1.5mm) AWG 18 (AWG 16)	1.5mm ² AWG 16	2.5mm ² AWG 14
Connection supply cable	N		1.0mm ² (1.5mm)	1.0mm ² (1.5mm)	1.5mm ²	0.75mm ²
	L		1.0mm ² (1.5mm)	1.0mm ² (1.5mm)	1.5mm ²	0.75mm ²
	1		1.0mm ² (1.5mm)	1.0mm ² (1.5mm)	1.5mm ²	0.75mm ²
	⊕		1.0mm ² (1.5mm)	1.0mm ² (1.5mm)	1.5mm ²	0.75mm ²

220V 7K, 9K, 12K 15K, 16K, 18K, 22K, 24K, 30K air conditioner indoor unit fuse parameter is 50T, 3.15A
 110V 7K, 9K 12k air conditioner indoor unit fuse parameter is 50T, 3.15A
 125V 7K, 9K, 12K air conditioner outdoor unit fuse parameter is 61T, 15A
 250V 18K, 22K, 24K air conditioner outdoor unit fuse parameter is 65TS, 25A

MAINTENANCE

Periodic maintenance is essential for keeping your air conditioner efficient.
Before carrying out any maintenance, disconnect the power supply by taking the plug out from the socket.

INDOOR UNIT

ANTIDUST FILTERS

1. Open the front panel following the direction of the arrow
2. Keeping the front panel raised with one hand, take out the air filter with the other hand
3. Clean the filter with water; if the filter is soiled with oil, it can be washed with warm water (not exceeding 45 °C).
Leave to dry in a cool and dry place.
4. Keeping the front panel raised with one hand, insert the air filter with the other hand
5. Close

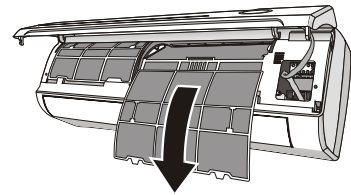
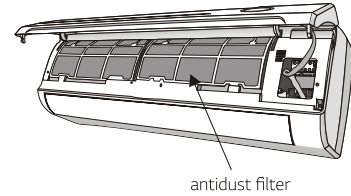
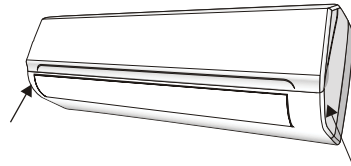

The electrostatic and the deodorant filter (if installed) cannot be washed or regenerated and must be replaced with new filters after every 6 months.

CLEANING THE HEAT EXCHANGER

1. Open the front panel of the unit and lift it till its greatest stroke and then unhooking it from the hinges to make the cleaning easier.
2. Clean the indoor unit using a cloth with the water (not higher than 40°C) and neutral soap. Never use aggressive solvents or detergents.
3. If the outdoor unit is clogged, remove the leaves and the waste and remove the dust with air jet or a bit of water.

END OF SEASON MAINTENANCE

1. Disconnect the automatic switch or the plug.
2. Clean and replace the filters
3. On a sunny day let the conditioner work in ventilation for some hours, so that the inside of the unit can dry completely.

REPLACING THE BATTERIES

- When:
- There is no confirmation beep heard from the indoor unit.
 - The LCD doesn't act.
- How:
- Take off the cover at back.
 - Place the new batteries respecting the symbols + and -.

N.B: Use only new batteries. Remove the batteries from the remote controller when the conditioner is not in operation

WARNING! Do not throw batteries into common rubbish, they should be disposed of in the special containers situated in the collection points.

TROUBLESHOOTING

MALFUNCTION	POSSIBLE CAUSES
The appliance does not operate	Power failure/plug pulled out
	Damaged indoor/outdoor unit fan motor
	Faulty compressor thermomagnetic circuit breaker
	Faulty protective device or fuses.
	Loose connections or plug pulled out
	It sometimes stops operating to protect the appliance.
	Voltage higher or lower than the voltage range
Strange odour	Active TIMER-ON function
	Damaged electronic control board
Strange odour	Air filter dirty
Noise of running water	Back flow of liquid in the refrigerant circulation
A fine mist comes from the air outlet	This occurs when the air in the room becomes very cold, for example in the "COOLING" or "DEHUMIDIFYING/DRY" modes.
A strange noise can be heard	This noise is made by the expansion or contraction of the front panel due to variations in temperature and does not indicate a problem.
Insufficient airflow, either hot or cold	Inappropriate temperature setting.
	Air inlet or outlet of indoor or outdoor unit has been blocked.
	Air filter is blocked.
	Fan speed set at minimum.
	Other sources of heat in the room.
The appliance does not respond to commands	No refrigerant.
	Remote control is not near enough to indoor unit.
	Battery in Remote controller may have been exhausted.
The display is off	Obstacles between remote control and signal receiver in indoor unit.
	Active LED function
	Power failure

Switch off the air conditioner immediately and cut off the power supply in the event of:

- Strange noises during operation.
- Faulty electronic control board
- Faulty fuses or switches.
- Spraying water or objects inside the appliance.
- Overheated cables or plugs.
- Very strong smells coming from the appliance.

ERROR SIGNALS ON THE DISPLAY

In case of error, the display on the indoor unit shown the following error codes:

	RUN lamp	Description of the trouble
E1	flashes once	The fault of indoor temperature sensor
E2	flashes twice	The fault of indoor temperature sensor
E6	flashes 6 times	Malfunction of indoor fan motor.

العطل	الأسباب المحتملة	
الجهاز لا يعمل	حدوث عطل في التيار/ فصل مصدر الطاقة	
	تلف محرك مروحة الوحدة الداخلية/ الخارجية	
	تُعطل قاطع الدائرة المغناطيسية الحرارية للضغط	
	تُعطل قاطع التيار (فيوز) أو جهاز الحماية	
	الوصلات مفككة أو القابس منزوع	
	تتوقف عن التشغيل أحياناً لحماية الجهاز	
	يكون نطاق الجهد الكهربائي أعلى أو أقل من المعتاد	
تفعيل خاصية تشغيل المؤقت (TIMER-ON)		
تلف لوحة التحكم الإلكترونية		
وجود رائحة غريبة	انساخ فلتر الهواء	
سماع صوت مزعج للماء الجاري	تدفق عكسي للسائل في دائرة وسيط التبريد	
انبعاث كمية كبيرة من البخار من مخرج الهواء	يحدث ذلك عندما يكون الهواء بارداً جداً في الغرفة، على سبيل المثال: في وضع التبريد "COOLING" أو الوضع الجاف/ وضع إزالة الرطوبة "DEHUMIDIFYING/DRY"	
سماع ضوضاء غريبة	يسبب تمدد اللوحة الامامية أو تقلصها هذه الضوضاء نتيجة لعدم التنبيه بوجود مشكلة عند اختلاف درجة الحرارة	
تدقق كمية غير كافية من الهواء، سواء كان ساخناً أو بارداً	إعدادات غير مناسبة لدرجة الحرارة	
	انسداد مدخل الهواء أو مخرج الوحدة الداخلية أو الخارجية	
	انسداد فلتر الهواء	
	ضبط سرعة المروحة على الوضع الأدنى	
	وجود مصادر أخرى للحرارة في الغرفة	
لا يستجيب الجهاز للأوامر	لا يوجد وسيط تبريد	
	عدم وجود جهاز التحكم عن بعد بالقرب من الوحدة الداخلية بدرجة كافية	
	استنفاد بطارية جهاز التحكم عن بعد	
شاشة العرض مطفاة	وجود عوائق بين جهاز التحكم عن بعد ومستقبل الإشارة في الوحدة الداخلية	
	تفعيل خاصية "LED"	
	انقطاع التيار الكهربائي	
أوقف تشغيل الجهاز فوراً وافصله عن مصدر الطاقة في حالة حدوث ما يلي:		
سماع اصوات غريبة أثناء التشغيل		
تُعطل لوحة التحكم الإلكترونية		
تُعطل المصهرات أو المفاتيح		
رش مياه أو مواد أخرى بداخل الجهاز		
ارتفاع درجة الحرارة بداخل الكابلات أو القوابس		
انتشار رائحة قوية تنبعث من الجهاز		
إشارات الأعطال على شاشة العرض		
في حالة حدوث عطل، تظهر شاشة العرض الموجودة في الوحدة الداخلية رموز الأعطال التالية:		
وصف المشكلة	مصباح التشغيل	
عطل في مستشعر الحرارة في الوحدة الداخلية	وميض مرة واحدة	E1
عطل في مستشعر الحرارة في الوحدة الداخلية	وميض مرتان	E2
عطل في مستشعر الحرارة في الوحدة الداخلية	وميض 6 مرات	E6

إن الصيانة الدورية ضرورية للحفاظ على كفاءة جهاز التبريد الخاص بك. قبل القيام بعملية الصيانة، افصل الجهاز عن مصدر الطاقة الكهربائية.

الوحدة الداخلية

- افتح اللوحة الامامية عن طريق اتباع اتجاه السهم.
- أبق اللوحة الامامية مرفوعة بيد واحدة، وأخرج فلتر الهواء باليد الأخرى.
- نظف الفلتر بالماء. وإذا كان الفلتر متسخاً بالزيت يمكن تنظيفه بالماء الدافئ (لا تتجاوز درجة حرارة الماء 45 درجة مئوية).
- اترك الفلتر ليجف في مكان بارد وجاف.
- أبق اللوحة الامامية مرفوعة بيد واحدة، وأدخل فلتر الهواء باليد الأخرى. أغلق اللوحة الامامية.

لا يمكن غسل الفلتر الكهروستاتيكي وفلتر الروائح الكربية أو إعادة تشغيله (إذا تم تركيبه). ويجب استبدالهم بفلتر جديد كل 6 شهور.

تنظيف المبادل الحراري

- افتح اللوحة الامامية للوحدة وارفعها لأعلى زاوية، ثم فكها من المفصلات لكي تصبح عملية التنظيف أكثر سهولة.
- نظف الوحدة الداخلية باستخدام قطعة قماش مبللة بالماء (لا تزيد درجة حرارة الماء عن ٤٠ درجة مئوية) وصابون محايد. لا تستخدم المذيبات أو المنظفات القوية.
- إذا كانت الوحدة الخارجية مسدودة فانزع الأوراق والمخلفات ونظف الغبار باستخدام منفضة هواء أو القليل من الماء.

صيانة النهاية الموسمية

- افصل الجهاز عن مصدر التيار الكهربائي.
- نظف الفلاتر واستبدلها.
- اترك الجهاز يعمل في وضع التهوية لوضع ساعات في يوم شمس، وبذلك يمكن أن تجف الوحدة من الداخل بالكامل.

استبدال البطاريات

في الحالات التالية: - لا يُسمع صوت صافرة يأتي من الوحدة الداخلية للتأكيد.

- لا يستجيب شاشة العرض (LCD).

كيفية الاستبدال: - انزع الغطاء من الخلف.

- ضع البطاريات الجديدة على حسب العلامات + و-.

ملاحظة: استخدم البطاريات الجديدة فقط. انزع البطاريات من جهاز التحكم عن بعد عند توقف الجهاز عن العمل. تحذيراً! لا تلمس البطاريات في سلة النفايات، حيث ينبغي التخلص منها في حاويات خاصة توضع في نقاط التجميع.

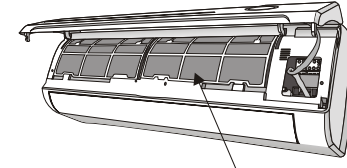
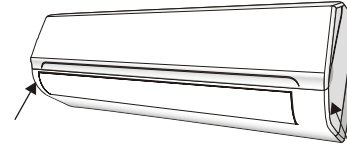

فلتر الوقاية من الغبار

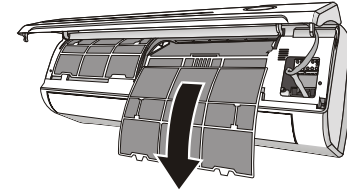

دليل التركيب ... معلومات للفني المسؤول عن التركيب

مواصفات أسلاك التوصيلات الكهربائية

3/280k/36k	2/224k	1/158k	12k	9k	7k	5k	سعة الموديل (Btu/h)	
sectional area							N	كابيل إمدادات الطاقة
4,0mm ² AWG 12	2,5mm ² AWG 14 H05RN-F	1,5mm ² AWG 16	1,0mm ² (1,5mm) AWG 18 (AWG 16)	1,0mm ² AWG 18	1,0mm ² AWG 18	1,0mm ² AWG 18		
4,0mm ² AWG 12	2,5mm ² AWG 14 H05RN-F	1,5mm ² AWG 16	1,0mm ² (1,5mm) AWG 18 (AWG 16)	1,0mm ² AWG 18	1,0mm ² AWG 18	1,0mm ² AWG 18	L	
4,0mm ² AWG 12	2,5mm ² AWG 14 H05RN-F	1,5mm ² AWG 16	1,0mm ² (1,5mm) AWG 18 (AWG 16)	1,0mm ² AWG 18	1,0mm ² AWG 18	1,0mm ² AWG 18	E	
0,75mm ²	0,75mm ²	1,5mm ²	1,0mm ² (1,5mm)	1,0mm ²	1,0mm ²	1,0mm ²	N	كابيل تمديد الوصلات
0,75mm ²	0,75mm ²	1,5mm ²	1,0mm ² (1,5mm)	1,0mm ²	1,0mm ²	1,0mm ²	L	
0,75mm ²	0,75mm ²	1,5mm ²	1,0mm ² (1,5mm)	1,0mm ²	1,0mm ²	1,0mm ²	1	
0,75mm ²	0,75mm ²	0,75mm ²	0,75mm ²	0,75mm ²	0,75mm ²	0,75mm ²	2	
0,75mm ²	0,75mm ²	0,75mm ²	0,75mm ²	0,75mm ²	0,75mm ²	0,75mm ²	3	
0,75mm ²	0,75mm ²	0,75mm ²	0,75mm ²	0,75mm ²	0,75mm ²	0,75mm ²	⊕	

24k	2/182k	12k	9k	أنواع تقنية الانفيرتر	
sectional area				سعة الموديل (Btu/h)	
2,5mm ² AWG 14	1,5mm ² AWG 16	1,0mm ² (1,5mm) AWG 18 (AWG 16)	1,0mm ² (1,5mm) AWG 18 (AWG 16)	N	كابيل إمدادات الطاقة
2,5mm ² AWG 14	1,5mm ² AWG 16	1,0mm ² (1,5mm) AWG 18 (AWG 16)	1,0mm ² (1,5mm) AWG 18 (AWG 16)	L	
2,5mm ² AWG 14	1,5mm ² AWG 16	1,0mm ² (1,5mm) AWG 18 (AWG 16)	1,0mm ² (1,5mm) AWG 18 (AWG 16)	E	
0,75mm ²	1,5mm ²	1,0mm ² (1,5mm)	1,0mm ² (1,5mm)	N	كابيل تمديد الوصلات
0,75mm ²	1,5mm ²	1,0mm ² (1,5mm)	1,0mm ² (1,5mm)	L	
0,75mm ²	1,5mm ²	1,0mm ² (1,5mm)	1,0mm ² (1,5mm)	1	
0,75mm ²	1,5mm ²	1,0mm ² (1,5mm)	1,0mm ² (1,5mm)	⊕	

نوع قاطع التيار المتوافق مع 220 فولت والمستخدم في الوحدات الداخلية لـ 7K و 9K و 12K و 15K و 16K و 18K و 22K و 24K و 30K هو 50T بقيمة 3.15 أمبير.

نوع قاطع التيار المتوافق مع 110 فولت والمستخدم في الوحدات الداخلية لـ 7K و 9K و 12K هو 50T بقيمة 3.15 أمبير.

نوع قاطع التيار المتوافق مع 125 فولت والمستخدم في الوحدات الخارجية لـ 7K و 9K و 12K هو 61T بقيمة 15 أمبير.

نوع قاطع التيار المتوافق مع 250 فولت والمستخدم في الوحدات الخارجية لـ 18K و 22K و 24K هو 65TS بقيمة 25 أمبير.

دليل التركيب ... معلومات للفني المسؤول عن التركيب

مخطط توصيلات الأسلاك

يختلف مخطط توصيلات الأسلاك بحسب أنواع الموديلات المختلفة، يرجى الرجوع إلى مخطط توصيلات الأسلاك الملتصق على الوحدات الداخلية والخارجية بالترتيب.

بالنسبة للوحدة الداخلية، المخطط ملتصق على اللوحة الأمامية، أما الوحدة الخارجية، فالمخطط ملتصق على الجزء الخلفي لغطاء مقبض الوحدة الخارجية.

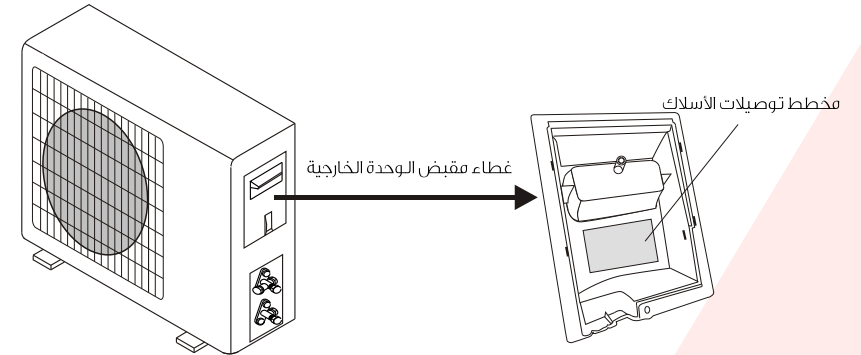
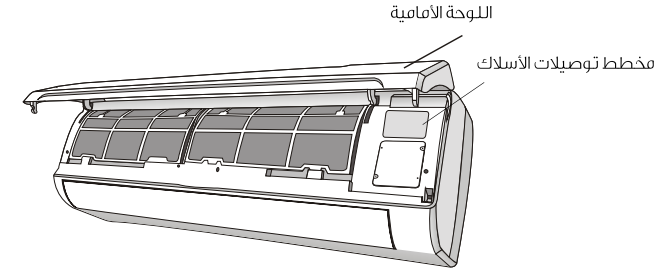

ملاحظة: يمكن للشركة المصنعة توصيل الأسلاك بلوحة الدوائر المطبوعة الأساسية الموجودة بالوحدة الداخلية بحسب الموديل ودون الحاجة لاستخدام وصلات طرفية.

تركيب الوحدة الداخلية

بعد توصيل الأنابيب وفقاً للتعليمات، ركب كابلات التوصيل، الآن ركب أنبوب الصرف. بعد التوصيل غلف الأنبوب، والكابلات، وأنبوب الصرف باستخدام المادة العازلة.

1. رتب الأنابيب والكابلات وخرطوم الصرف بانتظام.
2. غلف وصلات الأنابيب باستخدام المادة العازلة، لحمايتها باستخدام شريط الفايثيل.
3. مرر الأنبوب المغلف والكابلات وأنبوب الصرف من خلال ثقب الحائط. ثم ثبت الوحدة الداخلية في الجزء العلوي للوحدة التثبيت بإحكام.
4. اضغط على الجزء السفلي للوحدة الداخلية وادفعه بقوة عكس اتجاه لوحة التثبيت.

دليل التركيب - تركيب الوحدة الخارجية

- ينبغي أن تُركَّب الوحدة الخارجية على حائط صلب وتُثبت بطريقة آمنة.
- قبل توصيل الأنابيب وكابلات التوصيل، يجب الالتزام بالإجراءات التالية: حدد المكان الأفضل على الحائط واترك مساحة كافية حتى تتمكن من القيام بعملية الصيانة بسهولة.
- ثبت الدعائم على الحائط باستخدام براغي لولبية تتناسب مع نوع الحائط.
- استخدم كمية من البراغي اللولبية أكبر من المطلوبة عادة كي تتحمل الوزن لتجنب حدوث أي اهتزازات أثناء التشغيل، وتظل مثبتة في نفس المكان لعدة سنوات بدون فك البراغي.
- يجب تثبيت الوحدة باتباع المعايير المحلية المحددة للأسلاك.

تصريف المياه المكثفة في الوحدة الخارجية (للموديلات التي تضم خاصية التدفئة)

يمكن تصريف المياه المكثفة والثلج المتكوّن داخل الوحدة الخارجية أثناء عملية التدفئة من خلال أنبوب التصريف.

1. ثبت منفذ التصريف في فتحة قطرها 25 مم. في جزء من الوحدة كما هو مبين في الصورة.
2. وصل منفذ التصريف وأنبوب التصريف.
- تأكد من أن المياه تُصرف في مكان مناسب.

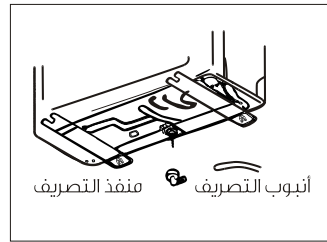

الوصلات الكهربائية

1. افتح المقبض من الجانب الأيمن للوحدة الخارجية.
2. وصل سلك الكهرباء باللوحة الطرفية. يجب أن تتناسب الأسلاك مع الوحدة الداخلية.
3. ثبت سلك الكهرباء بهشيك الأسلاك.
4. تأكد من أن السلك مُثبت بشكل سليم.
5. يجب التأكد من كفاءة التوصيلات الأرضية.
6. أغلق المقبض.

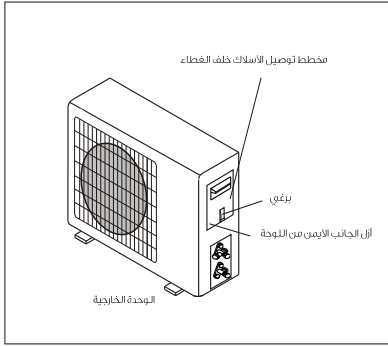

توصيل الأنابيب

اربط صواميل التفليج في الوحدة الخارجية بالاقتران مع نفس إجراءات الربط الموضحة على الوحدة الداخلية. لتجنّب حدوث أي تسريب تأخذ من النقاط التالية.

1. اربط صواميل التفليج باستخدام مفتاحي ربط. احذر إتلاف الأنابيب.
2. إذا لم يكن عزم دوران الربط كافياً فقد يحدث نوع من التسرب. وقد يؤدي وجود عزم دوران ربط زائد إلى حدوث نوع من التسرب. نتيجة لتلف الفلانجة.
3. يتكون النظام الأكثر تأكيداً من ربط التوصيلات باستخدام مفتاح ربط ومفتاح عزم. في هذه الحالة، استخدم الجدول الموجود في صفحة 23.

التفريغ

يمكن أن يسبب الهواء والرطوبة الموجودان داخل دائرة وسيط التبريد أعطالاً في الضاغط. فزغ الهواء والرطوبة من دائرة وسيط التبريد باستخدام مضخة تفريغ الهواء بعد توصيل الوحدة الداخلية والخارجية.

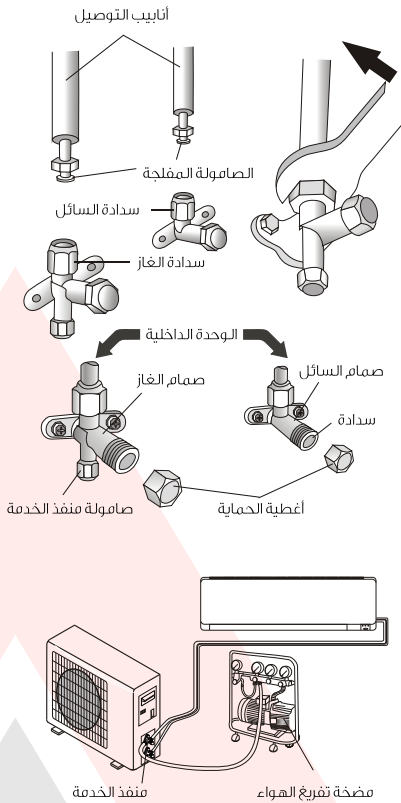

دليل التركيب ... تركيب الوحدة الداخلية

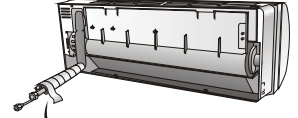
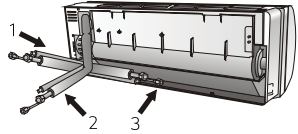

شكل أنبوب التوصيل

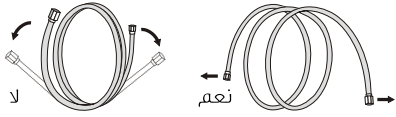

تمديد الأنابيب المدرفل



مفتاح عزم

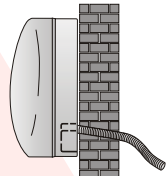

نعم

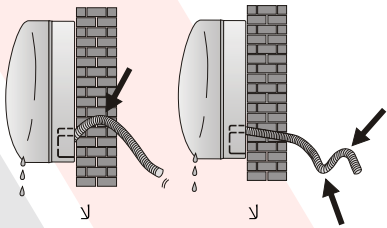

لا

لا

وصلات أنابيب وسيط التبريد

يمكن أن تمر الأنابيب في الاتجاهات الثلاثة الموضحة بالأرقام في الصورة. وعندما تمر الأنابيب في أي من الاتجاهين 1 أو 3 يجب عمل شق على طول الحز الخارجي للوحدة الداخلية باستخدام آلة قطع. تمر الأنابيب في اتجاه ثقب الحائط وادمج الأنابيب النحاسية وأنابيب التصريف وكابلات الطاقة مع الشريط وأنابيب التصريف بالجهة السفلية حتى يُسمح للماء بالتدفق بسهولة.

- لا تُزل الغطاء من الأنابيب حتى يكتمل توصيل الأنابيب لتجنب حدوث بلل أو دخول تراب.
- إذا تم ثني الأنابيب أو سحبه كثيراً فسيصبح صلباً. لا تثن الأنابيب عند نقطة معينة أكثر من 3 مرات.
- عند تمديد الأنابيب المدرفل، قم بتمديده بلطف كما هو موضح في الصورة.

التوصيلات مع الوحدة الداخلية

1. أزل غطاء أنبوب الوحدة الداخلية (تحقق من عدم وجود حطام بالداخل).
2. أدخل صامولة التفلنج واصنع شفة عند نهاية أنبوب التوصيل.
3. اربط التوصيلات باستخدام مفتاحي ربط يعملان باتجاهين متضادين.

تصريف المياه المكثفة في الوحدة الداخلية

تصريف المياه المكثفة في الوحدة الداخلية أساسي لنجاح عملية التركيب.

1. ثبت خرطوم الصرف أسفل الأنابيب مع مراعاة عدم سحب المياه.
2. يميل خرطوم الصرف للأسفل للمساعدة في عملية التصريف.
3. لا تحني خرطوم الصرف ولا تتركه ناتئاً أو مطوياً. ولا تضع نهايته في المياه. عند تركيب الوصلات مع خرطوم الصرف تأكد من تغليف هذه الوصلات عند تمريرها إلى الوحدة الداخلية.
4. في حالة تركيب الأنابيب في الجهة اليمنى، يجب تغليف الأنابيب وكابلات الطاقة وخرطوم الصرف وتثبيتها أعلى الوحدة من الجهة الخلفية باستخدام توصيلات الأنابيب.

- (1) أدخل توصيلات الأنابيب في الفتحة المخصصة.
- (2) اضغط عليها لتدمج مع توصيلات الأنابيب في القاعدة.

دليل التركيب ... تركيب الوحدة الداخلية

قبل بدء عملية التركيب، حدد مكان الوحدات الداخلية والخارجية مع مراعاة أقل مساحة مخصصة حول الوحدات.

⚠ لا تترك جهاز التبريد الخاص بك في غرفة رطبة مثل الحمام، أو داخل غرفة الغسيل، وما إلى ذلك.

⚠ يبعد موقع التركيب عن الأرض مسافة 250 سم أو أكثر. للتركيب، اتبع الخطوات التالية:

تركيب لوحة التثبيت

1. ثبت اللوحة الخلفية دائماً في اتجاه أفقي وعمودي.
 2. اصنع ثقباً في الحائط بعمق 32 ملم لتثبيت اللوحة.
 3. أدخل أدوات التثبيت البلاستيكية في الثقوب.
 4. ثبت اللوحة الخلفية على الحائط باستخدام البراغي اللولبية.
 5. تأكد من تثبيت اللوحة الخلفية بإحكام لتتحمل الوزن.
- ملاحظة: يمكن أن يختلف شكل لوحة التثبيت عن اللوحة الموضحة في المخطط أعلاه، ولكن تظل طريقة التركيب واحدة.

حفر ثقب في الحائط لإدخال الأنابيب

1. اصنع ثقباً للأنابيب (Ø 55) في الحائط بفتحة مائلة للأسفل في اتجاه الوحدة الخارجية.
 2. أدخل الغلاف الأنبوبي لفتحة توصيل الأنابيب داخل الثقب لمنع تلف الأنابيب والأسلاك الموصلة عند مرورها داخل الثقب.
- ⚠ يجب أن ينحني الثقب لأسفل في اتجاه السطح الخارجي. ملاحظة: أبق أنبوب التصريف مثبتاً لأسفل باتجاه ثقب الحائط، وإلا فسيستسبب ذلك في حدوث تسرب.

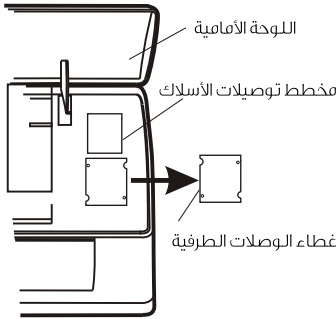
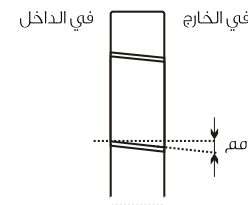
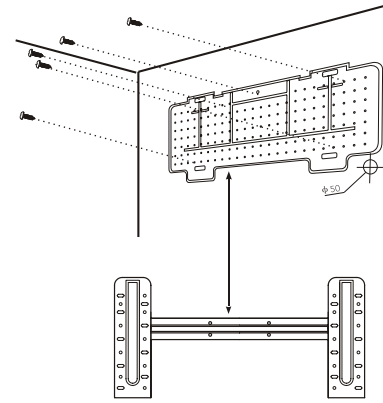

التوصيلات الكهربائية - الوحدة الداخلية

1. افتح اللوحة الأمامية.
2. انزع الغطاء كما هو موضح في الصورة (عن طريق إزالة البرغي) أو كسر الخطافات).
3. فيما يتعلق بالتوصيلات الكهربائية، اطلع على مخطط الدائرة الكهربائية الموضح في الناحية اليمنى للوحدة أسفل اللوحة الأمامية.
4. وصل أسلاك الكابلات بأطراف البراغي باتباع أسلوب الترفيم، واستخدم سلكاً بحجم يتوافق مع دخل الطاقة الكهربائية (اطلع على اسم اللوحة الموجود على الوحدة) وفقاً للمتطلبات المحلية الحالية لكود الأمن.

⚠ يجب أن يتوافق الكابل المستخدم لتوصيل الوحدات الخارجية والداخلية مع الاستخدامات الخارجية.

⚠ يجب مراعاة سهولة الوصول للقابض عقب تركيب الجهاز حتى يمكن نزع وفصله عن الكهرباء إذا لزم الأمر.

⚠ يجب التأكد من كفاءة التوصيلات الأرضية.

⚠ في حالة تلف كابل الطاقة، يجب أن يقوم مركز الخدمة المعتمد أو فني مختص باستبداله.

ملاحظة: اختياري: يمكن للشركة المصنعة توصيل الأسلاك بلوحة الدوائر المطبوعة الأساسية الموجودة بالوحدة الداخلية حسب الموديل ودون الحاجة لاستخدام وصلات طرفية.

يُعد جهاز التبريد مجهزاً لراحتك ومناسباً لجميع الأحوال المعيشية، ففي حال استخدامه خارج شروط الاستخدام، ستُفعل خصائص حماية الحماية وفقاً لما هو موضح أدناه.

للموديلات نوع T1

الرقم	الوضع	درجة حرارة الغرفة
1	تدفئة	درجة الحرارة الخارجية فوق 24 درجة مئوية
		درجة الحرارة الخارجية تحت 7- درجة مئوية
2	تبريد	درجة حرارة الغرفة فوق 27 درجة مئوية
		درجة الحرارة الخارجية فوق 43 درجة مئوية
3	جاف	درجة حرارة الغرفة تحت 21 درجة مئوية
		درجة حرارة الغرفة تحت 18 درجة مئوية

الرقم	الوضع	درجة حرارة الغرفة
1	تدفئة	درجة الحرارة الخارجية فوق 24 درجة مئوية
		درجة الحرارة الخارجية تحت 7- درجة مئوية
2	تبريد	درجة حرارة الغرفة فوق 27 درجة مئوية
		درجة الحرارة الخارجية فوق 52 درجة مئوية
3	جاف	درجة حرارة الغرفة تحت 21 درجة مئوية
		درجة حرارة الغرفة تحت 18 درجة مئوية

⚠ لا تعمل الوحدة على الفور إذا تم تشغيلها بعد إيقافها أو بعد تغيير الوضع أثناء التشغيل. يُعد ذلك إجراء حماية ذاتية طبيعياً، وستحتاج للانتظار لمدة 3 دقائق تقريباً.

⚠ تحدد السعة والكفاءة وفقاً للاختبار المُجرى أثناء حمل التشغيل الكامل*.
*يمكن تعديل أعلى سرعة لمحرك المروحة الداخلية وأقصى زاوية فتح للريش والعاكس حسب الطلب.

دليل التركيب ... اختيار مكان التركيب

الوحدة الداخلية

- رُكِّب الوحدة الداخلية على حائط متين غير مُعرض للاهتزازات.
- يجب عدم إعاقة منافذ الدخول والخروج، يجب أن يكون هناك مساحة للهواء للانتشار في جميع أنحاء الغرفة.
- لا تُركب الوحدة بالقرب من مصدر الحرارة، أو البخار، أو الغازات القابلة للاشتعال.
- رُكِّب الوحدة بالقرب من مقبس الكهرباء أو الدائرة الكهربائية الخاصة.
- لا تُركب الوحدة في مكان معرض لأشعة الشمس المباشرة.
- اختر موقعاً للتركيب يسهل به تصريف المياه المكثفة، ويمكن من خلاله التوصل بالوحدة الخارجية بسهولة.
- افحص كفاءة تشغيل الجهاز بصورة دورية، وحافظ على وجود المسافات اللازمة كما هو موضح بالصورة.
- اختر مكاناً يسهل من خلاله إخراج الفلتر.

الوحدة الخارجية

- لا تُركِّب الوحدة الخارجية بالقرب من مصدر الحرارة، أو البخار، أو الغازات القابلة للاشتعال.
- لا تُركب الوحدة في مكان يقع في مهب الرياح والأتربة.
- لا تُركب الوحدة في مكان يمر به الكثير من الأشخاص. اختر مكاناً مناسباً حيث لا يسبب الهواء المحرر الساخن أو صوت التشغيل إزعاجاً للجيران.
- تجنب تركيب الوحدة في مكان معرض لأشعة الشمس المباشرة (والأفضل استخدام مظلة للحماية من أشعة الشمس -إذا لزم الأمر- شريطة ألا يتعارض هذا مع تدفق الهواء).
- حافظ على المساحات كما هو موضح في الصورة، للسماح بدوران الهواء بحرية.
- رُكِّب الوحدة الخارجية في مكان آمن ومتين.
- إذا كانت الوحدة الخارجية معرضة للاهتزازات فضع حشوات مطاطية أسفل أقدام الوحدة.

مخطط التركيب

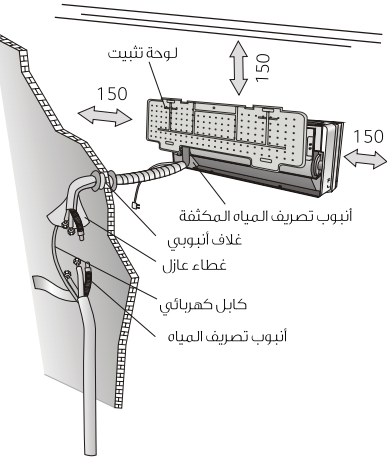

أقل مساحة للتخزين (بالملم) كما هو موضح بالصورة

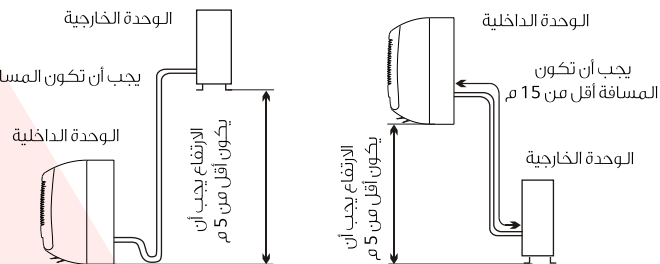
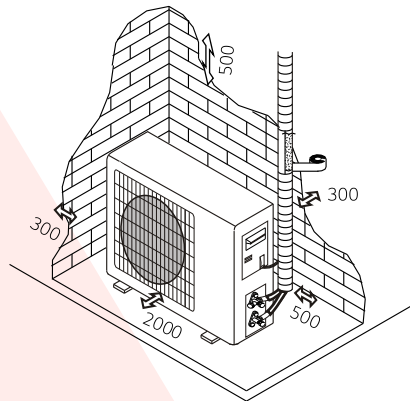

يجب أن يضمن المشتري أن الشخص و/ أو الشركة المسؤولين عن القيام بأعمال تركيب جهاز التبريد أو صيانتها أو إصلاحه لديهم مؤهلات وخبرة سابقة في مجال أجهزة التبريد.

وضع المروحة

يعمل الجهاز في وضع التهوية فقط.



لضبط وضع المروحة، اضغط على [MODE] حتى تظهر على شاشة العرض. (FAN) العرض.

بالضغط على الزر [FAN] ستتغير سرعة المروحة كالتالي: منخفض/متوسط/عالي/ تلقائي عند عمل الجهاز بوضع المروحة.

يتم أيضاً في جهاز التحكم عن بعد خزن سرعة المروحة التي تم ضبطها في الوضع السابق للتشغيل.

في وضع الاستشعار FEEL (تلقائي) يختار الجهاز سرعة المروحة ووضع التشغيل (تبريد أو تدفئة) تلقائياً.

الوضع الجاف DRY

تقلل هذه الخاصية من رطوبة الهواء وتجعل الغرفة أكثر راحة.



لضبط الوضع الجاف DRY، اضغط على [MODE] حتى يظهر رمز على شاشة العرض. يتم تفعيل خاصية تلقائية للتبديل بين دورات التبريد والمروحة.

وضع الاستشعار FEEL

وضع تلقائي.



لتفعيل وضع الاستشعار FEEL (تلقائي)، اضغط على زر [MODE] على جهاز التحكم عن بعد حتى يظهر الرمز (FEEL) على شاشة العرض.

في وضع الاستشعار، يقوم الجهاز بضبط درجة الحرارة وسرعة المروحة بشكل تلقائي بالاعتماد على درجة حرارة الغرفة (التي تقوم الوحدة الداخلية باستشعارها).

درجة حرارة الغرفة	وضع التشغيل	درجة الحرارة التلقائية
23°C	تدفئة (المسرعات التي تضم خاصية التدفئة) / تبريد (المسرعات التي تضم خاصية التبريد فقط)	< 20°C
18°C	DRY	20°C - 26°C
23°C	COOL	> 26°C

لتعزيز عمل الجهاز، اضبط درجة الحرارة (1) $\pm 2^\circ\text{C}$ ، السرعة (2)، واتجاه تدفق الهواء (3) من خلال المفاتيح المؤشرة.

وضع النوم SLEEP



لتفعيل وضع النوم SLEEP، اضغط على زر [SLEEP] على جهاز التحكم عن بعد حتى يظهر الرمز على شاشة العرض. تقوم وظيفة النوم SLEEP بضبط درجة الحرارة تلقائياً لجعل الغرفة أكثر راحة أثناء وقت النوم ليلاً. في وضع التبريد أو الوضع الجاف، سترتفع درجة الحرارة التي تم ضبط الجهاز عليها درجة مئوية واحدة كل 60 دقيقة إلى أن ترتفع بمجموع درجتين مؤويتين خلال الساعتين الأولى من بدء التشغيل. في وضع التدفئة، ستخفض درجة الحرارة التي تم ضبط الجهاز عليها درجتين مؤويتين خلال الساعتين الأولى من بدء التشغيل.

بعد ١٠ ساعات من تشغيل الجهاز بوضع النوم، سينطفئ الجهاز بشكل تلقائي.

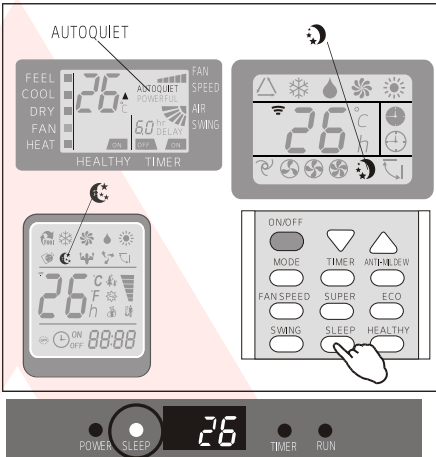
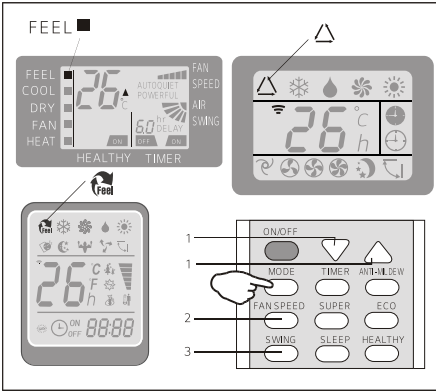

Indoor display

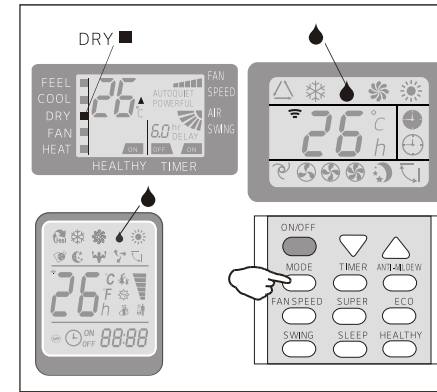
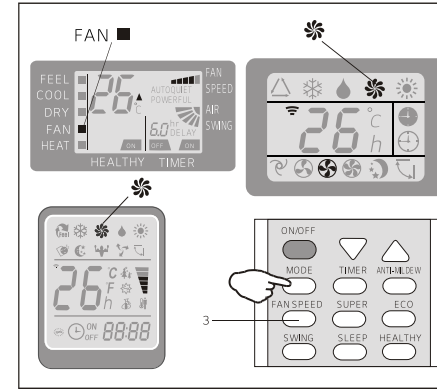

وضع المؤقت ... تفعيل المؤقت

لضبط وقت الجهاز.



لبرمجة التشغيل التلقائي للوقت، يجب أن يكون الجهاز مطفأً. اضغط مفتاح [TIMER] للمرة الأولى، واضبط درجة الحرارة من خلال الضغط على المفاتيح ▲ أو ▼.

اضغط مفتاح [TIMER] للمرة الثانية، واضبط الوقت من خلال الضغط على المفاتيح ▲ أو ▼.

اضغط مفتاح [TIMER] للمرة الثالثة، قم بتأكيد الإعداد، وسيظهر على الشاشة المدة المتبقية حتى التشغيل التلقائي التالي. ملاحظة!

قبل تحديد الوقت: برمجة نمط التشغيل من خلال المفتاح (2) [MODE] وسرعة المروحة من خلال المفتاح (3) [MODE]. قم بإطفاء الجهاز بواسطة مفتاح التشغيل / الإطفاء [ON/OFF].

ملاحظة: لإلغاء الضبط، اضغط زر [TIMER] مرة أخرى.

ملاحظة: في حال انقطاع التيار الكهربائي، سيكون من الضروري ضبط تشغيل المؤقت TIMER ON مرة أخرى.

وضع المؤقت ... إيقاف المؤقت

لضبط الإطفاء التلقائي للجهاز.



لبرمجة الإطفاء التلقائي للوقت، اضغط على زر [TIMER]، واضبط الوقت المتبقي من خلال مفاتيح ▲ أو ▼، إلى أن يظهر الوقت المتبقي الذي ترغب به على الشاشة وبعدها اضغط على زر [TIMER] مرة أخرى.

ملاحظة: لإلغاء الضبط، اضغط زر [TIMER] مرة أخرى.

ملاحظة: في حال انقطاع التيار الكهربائي، سيكون من الضروري ضبط إيقاف المؤقت TIMER OFF مرة أخرى.

ملاحظة: يمكن ضبط وظيفة المؤقت TIMER بأنصاف الساعة.

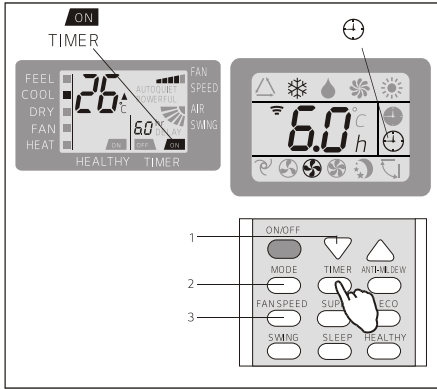

شاشة العرض للوحدة الداخلية

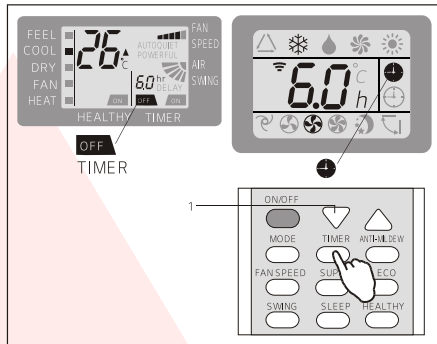

شاشة العرض للوحدة الداخلية

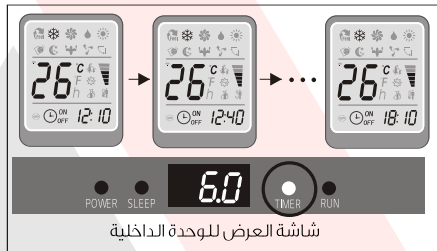

شاشة العرض للوحدة الداخلية

وضع التبريد

تسمح هذه الخاصية للجهاز بتبريد الغرفة وتقليل رطوبة الهواء في نفس الوقت.

لتفعيل خاصية التبريد "COOL" اضغط على زر [MODE] حتى يظهر رمز [COOL] على شاشة العرض.

يمكن تفعيل خاصية التبريد عن طريق ضبط الزر ▲ أو ▼ على درجة حرارة أقل من درجة الحرارة الحالية في الغرفة.

لتعزيز وظيفة الجهاز، اضبط درجة الحرارة (1) والسرعة (2) واتجاه تدفق الهواء (3) بالضغط على الزر الموضح.

وضع التدفئة

تسمح هذه الخاصية بتدفئة الجهاز للغرفة.

لتفعيل خاصية التدفئة "HEAT" اضغط على زر [MODE] حتى يظهر رمز [HEAT] على شاشة العرض.

يمكن تفعيل خاصية التدفئة عن طريق ضبط الزر ▲ أو ▼ على درجة حرارة أعلى من درجة الحرارة الحالية في الغرفة.

لتعزيز وظيفة الجهاز، اضبط درجة الحرارة (1) والسرعة (2) واتجاه تدفق الهواء (3) بالضغط على الزر الموضح.

إذا كان الجهاز مزوداً بخاصية التدفئة، قد يتأخر عمل الجهاز لثوانٍ قليلة للتأكد من إعطاء الهواء الحار مباشرة (فقط في الموديلات التي تضم خاصية التدفئة).

أثناء تشغيل خاصية التدفئة، يفعل الجهاز تلقائياً دورة إذابة الجليد فهي أساسية لإزالة الجليد عن المكثف كي يستعيد خاصية المبادل الحراري. تستمر هذه العملية عادة 10-2 دقائق. أثناء إذابة الجليد تتوقف مروحة الوحدة الداخلية عن العمل. بعد الانتهاء من إذابة الجليد، تعود الوحدة إلى وضع التدفئة تلقائياً.

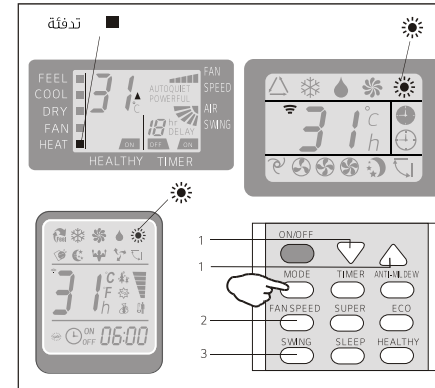
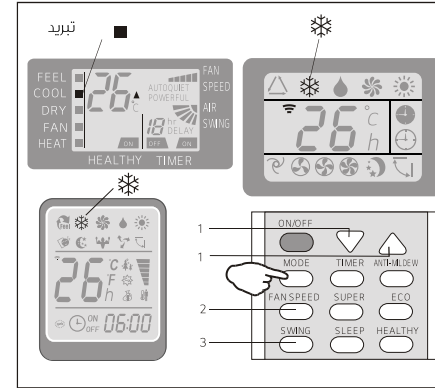

استبدال البطاريات

انزع لوحة غطاء البطارية من الجزء الخلفي لوحدة التحكم عن بعد عن طريق زلقه في اتجاه السهم.
ركب البطاريات حسب الاتجاه (+ و -) كما هو موضح على وحدة التحكم عن بعد.
أعد تركيب غطاء البطارية بزلقه إلى مكانه المخصص.

استخدم بطاريتين (من النوع 1.5 AAA IRO فولت). لا تستخدم البطاريات القابلة لإعادة الشحن. استبدل البطاريات القديمة بأخرى جديدة من النوع نفسه عندما تعتم شاشة العرض.
لا تتخلص من البطاريات مع النفايات المنزلية العادية؛ إذ ينبغي وضع هذه البطاريات مع النفايات الخاصة لمعالجتها بطريقة استثنائية.

انظر الصورة رقم 1.
عند فتح غطاء البطارية، يمكنك مشاهدة مفتاح DIP على الغطاء الخلفي.

مفتاح DIP على وضع	الوظيفة
°C	ضبط جهاز التحكم عن بعد بالدرجة المئوية
°F	ضبط جهاز التحكم عن بعد بدرجة فهرنهايت
Cool	ضبط جهاز التحكم عن بعد بوضع التبريد فقط
Heat	ضبط جهاز التحكم عن بعد بوضع التدفئة والتبريد

ملاحظة: بعد ضبط الوظيفة، سيتوجب عليك إخراج البطاريات وإعادة الخطوات الموضحة أعلاه مجدداً.

انظر الصورة رقم 2.

عند تركيب البطاريات للمرة الأولى في جهاز التحكم عن بعد أو عند تغييرها، يمكنك برمجة وحدة التحكم عن بعد على التبريد فقط أو على التبريد والتدفئة.

عندما إدخال البطاريات، ستومض الشاشة بالرموز (COOL) و (HEAT). إذا قمت على أي زر أثناء ظهور الرموز (COOL)، فسوف يتم ضبط التحكم عن بعد على وضع التبريد فقط. أما إذا قمت بالضغط على أي زر أثناء ظهور الرموز (HEAT)، فسوف يتم ضبط جهاز التحكم عن بعد على وضع التدفئة.

ملاحظة: إذا قمت بضبط جهاز التحكم عن بعد بوضع التبريد فقط، لن يكون بإمكانك تشغيل الجهاز بوضع التدفئة. سيتوجب عليك إخراج البطاريات وإعادة الخطوات أعلاه مجدداً.

1. وجه جهاز التحكم عن بعد نحو السبلت.
2. تأكد من عدم وجود أي أجسام تحول بين وحدة التحكم عن بعد ومستقبل الإشارة في الوحدة الداخلية.
3. لا تعرض جهاز التحكم عن بعد لأشعة الشمس المباشرة أبداً.
4. ضع جهاز التحكم عن بعد على مسافة أمتراً على الأقل بعيداً عن التلفزيون أو أي أجهزة كهربائية أخرى.

ملاحظات حول وضع واستخدام الحامل الخاص بجهاز التحكم عن بعد (إن توفر). يمكنك وضع جهاز التحكم عن بعد في الحامل المعلق على الحائط.

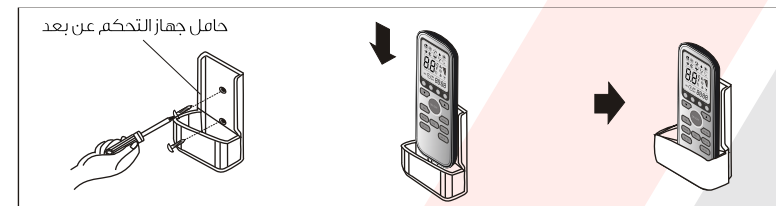
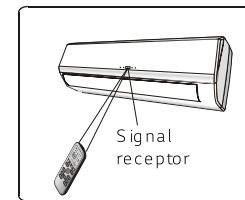
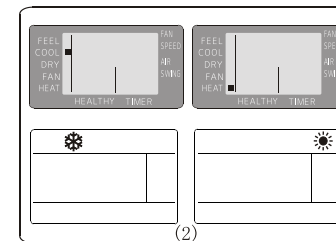
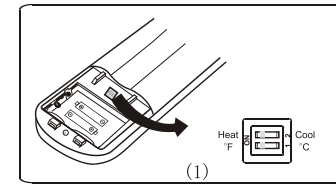
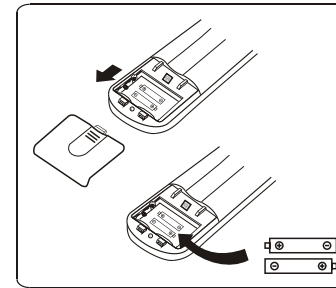

يدخل الهواء الذي تمتصه المروحة من الشبكة ويمر عبر الفلتر، ثم يبرد/تؤزل رطوبته أو تتم تدفئته عبر المبادل الحراري.

يتحرك الهواء من منفذه بالمحرك للأعلى والأسفل من خلال الريش، بينما يمكن تحريك الريش يدوياً لليمين واليسار عن طريق العواكس، ولكن هناك موديلات يمكن التحكم فيها بالعواكس الرأسية عن طريق المحرك أيضاً.

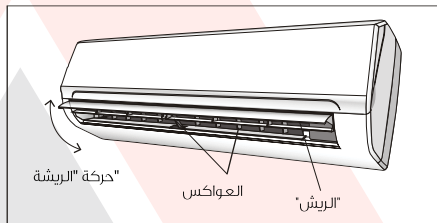
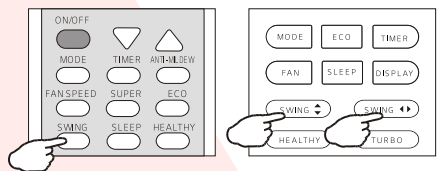
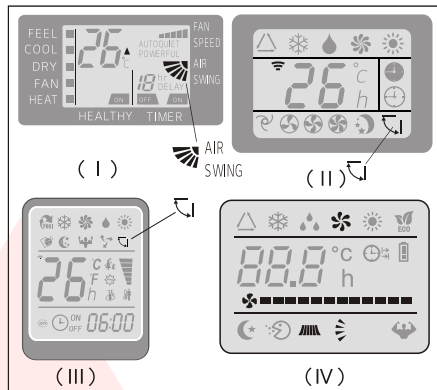
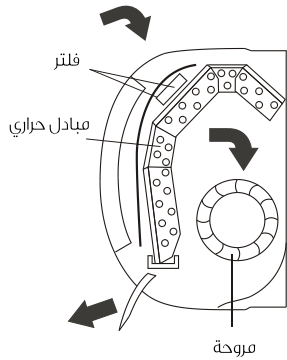

التحكم في حركة تدفق الهواء

• يتم توزيع الهواء بشكل متساوي في الغرفة.
• يمكن تثبيت اتجاه الهواء على الاتجاه الذي يناسب المستخدم.
المفتاح (FLAP) أو (SWING) يفعل وظيفة "FLAP". سيتم توجيه تدفق الهواء من الأعلى للأسفل، وذلك بهدف ضمان توزيع الهواء بالتساوي في الغرفة.

مفتاح (SWING) يفعل العواكس "deflectors"، سيتم توجيه تدفق الهواء من اليسار لليمين (وظيفة اختيارية، بحسب موديل الجهاز).
• في وضع التبريد، وجه ريش تدفق الهواء بشكل أفقي.
• في وضع التدفئة، وجه ريش تدفق الهواء للأسفل (لان الهواء الحار يصعد إلى الأعلى دائماً).

يمكن تغيير وضع العواكس يدوياً وتقع تحت الريش، فهي تسمح بتدفق الهواء جهتي اليمين واليسار.
! يجب إجراء هذه التعديلات أثناء إيقاف تشغيل الجهاز.

! لا تغير وضع الريش يدوياً أبداً، فقد تتلف آلية عملها تماماً!
! لا تدخل أي أصابع أو أدوات أو أي أجسام أخرى في منافذ دخول الهواء وخروجه، مثل هذه الاتصالات غير المقصودة بالأجسام الحية قد تؤدي إلى أضرار وأذى غير متوقع.

وحدة التحكم عن بُعد

عرض مؤشرات وحدة التحكم عن بعد
معاني الرموز على شاشة العرض

الرقم	الرموز	المعنى
1	△ or	مؤشر وضع FEEL
2	❄️	مؤشر وضع التبريد COOLING
3	💧 or	مؤشر امتصاص الرطوبة DEHUMIDIFYING
4	🌀	مؤشر التشغيل بوضع المروحة فقط FAN ONLY
5	☀️	مؤشر وضع التدفئة HEATING
6	📶 or	مؤشر استلام الإشارة SIGNAL RECEPTION
7	⌚ or TIMER or OFF or	مؤشر إيقاف المؤقت TIMER OFF
8	⌚ or TIMER or ON or	مؤشر تشغيل المؤقت TIMER ON
9	AUTO or or (FLASH) or	مؤشر تشغيل المروحة بالوضع التلقائي AUTO FAN
10	🌀 or or or	مؤشر تشغيل المروحة بسرعة منخفضة LOW FAN SPEED
11	🌀 or or or	مؤشر تشغيل المروحة بسرعة متوسطة MIDDLE FAN SPEED
12	🌀 or or or	مؤشر تشغيل المروحة بسرعة عالية HIGH FAN SPEED
13	🌙 or or	مؤشر وضع النوم SLEEP
14	🛌	مؤشر النوم المريح COMFORT ABLE SLEEP (اختياري)
15	👤	مؤشر وضع FEEL (اختياري)
16	🌀 or or or	مؤشر حركة برش تدفق الهواء FLAP SWING
17	🌀	مؤشر حركة برش تدفق الهواء والعواكس FLAP and Deflectors SWING
18	🔥 or TURBO or POWERFUL	مؤشر خاصية سوبر SUPER
19	👤 or HEALTHY or	مؤشر وضع HEALTHY
20	💰 or ECO or	مؤشر وضع إيكو الاقتصادي ECO
21	☀️	مؤشر وظيفة مضاد العفن ANTI-MILDEW
22	🔋 or	مؤشر البطارية BATTERY
23	88:88	مؤشر الساعة CLOCK
24	🔇	مؤشر كتم الصوت Mute

وحدة التحكم عن بُعد

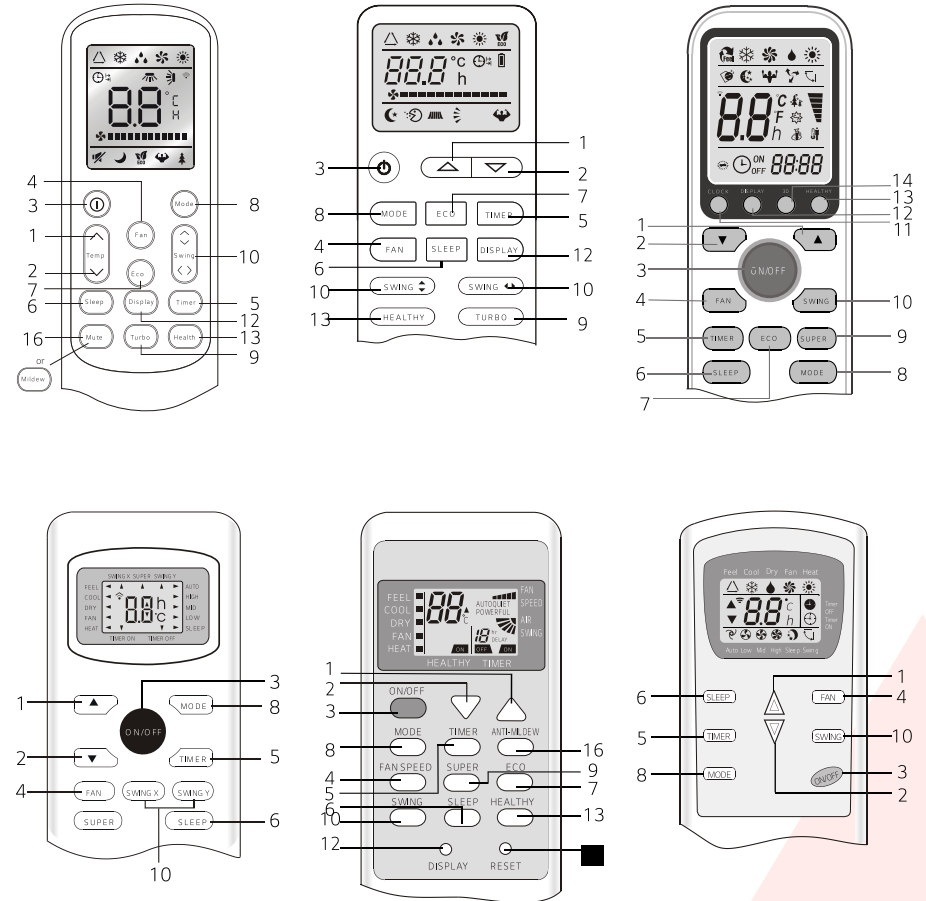

قد يختلف الشكل الخارجي لجهاز التحكم عن بعد وبعض الوظائف حسب موديل الجهاز.
قد تختلف أشكال وأماكن المفاتيح والمؤشرات حسب الموديل، ولكن وظيفتها تظل كما هي.

وحدة التحكم عن بُعد

الرقم	الزر	الوظيفة
1	▲ (TEMP UP)	لرفع درجة الحرارة أو ضبط الوقت.
2	▼ (TEMP DN)	لتقليل درجة الحرارة أو ضبط الوقت.
3	ON/OFF	لتشغيل أو إيقاف التشغيل.
4	FAN	لاختيار سرعة المروحة من بين: تلقائي/ منخفض/ متوسط/ عالي
5	TIMER	لضبط وقت التشغيل أو الإيقاف التلقائي
6	SLEEP	لتفعيل خاصية النوم "SLEEP"
7	ECO	في وضع التبريد، اضغط على هذا الزر، وسترتفع درجة الحرارة درجتين مؤويتين عن الدرجة التي تم ضبط الجهاز عليها. في وضع التدفئة، اضغط على هذا الزر، وستتخفض درجة الحرارة درجتين مؤويتين عن الدرجة التي تم ضبط الجهاز عليها.
8	MODE	لاختيار نمط التشغيل
9	SUPER or TURBO	اضغط على هذا الزر لتفعيل/ إلغاء تفعيل خاصية Super التي تمكن الوحدة من الوصول إلى درجة الحرارة المضبوطة مسبقاً بسرعة في أقصر وقت ممكن. في وضع التبريد، سيعطي الجهاز أقصى برودة ممكنة، وهي 16 درجة مئوية وبسرعة مروحة عالية. في وضع التدفئة، سيعطي الجهاز أقصى تدفئة ممكنة، وهي 31 درجة مئوية وبسرعة مروحة عالية.
10	SWING	لتفعيل أو إيقاف تفعيل حركة ريش تدفق الهواء.
11	CLOCK	عند الضغط على هذا الزر، سيومض مؤشر التوقيت، ومن خلال ▲ و ▼ يمكنك ضبط الوقت (إضافة دقيقة واحدة مع كل ضغطة، أو يمكنك الاستمرار بالضغط على الزر، وستتغير الأرقام تلقائياً). بعد ضبط الوقت المطلوب، يرجى الضغط على الزر مرة ثانية لتثبيت الوقت.
12	DISPLAY	لتشغيل/ إطفاء شاشة العرض LED
13	HEALTHY	لتشغيل/ إيقاف تشغيل وظيفة HEALTHY. هذا الزر يقوم بالسيطرة على مولد أيونات أو البلازما (في بعض الموديلات).
14	3D	عند الضغط على هذا الزر، فإن ريش تدفق الهواء الأفقية والعمودية ستتحرك معاً بنفس الوقت.
15	RESET	لإعادة تشغيل جهاز التحكم عن بعد.
16	ANTI-MILDEW or Mute	لتفعيل وظيفة مضاد العفن "ANTI-MILDEW" أو لتفعيل وظيفة كتم الصوت "Mute".

قد يختلف الشكل الخارجي لجهاز التحكم عن بعد وبعض الوظائف بحسب موديل الجهاز.

قد تختلف أشكال وأماكن المفاتيح والمؤشرات بحسب الموديل، ولكن وظيفتها تظل كما هي.

يصدر عن الوحدة صوت صفير لكل ضغطة على الأزرار لتأكيد استلام الإشارة.

خاصية الطوارئ وخاصية إعادة التشغيل التلقائي

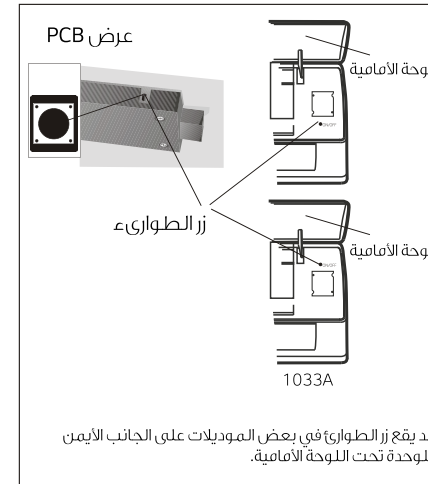
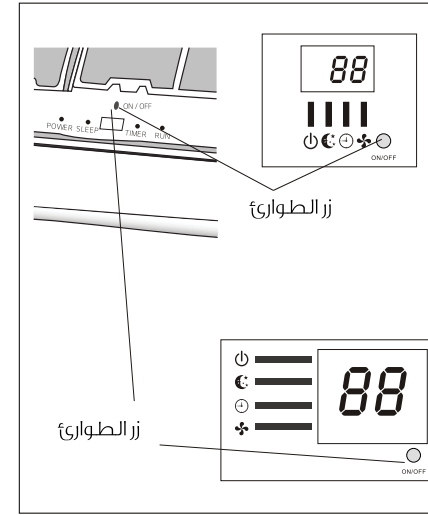

خاصية إعادة التشغيل التلقائي

الجهاز مضبوط مسبقاً على خاصية إعادة التشغيل التلقائي من جهة المصنع. في حال الانقطاع المفاجئ للتيار الكهربائي، تحفظ الوحدة وضع الإعدادات قبل انقطاع التيار الكهربائي، وعند عودة التيار، تتم إعادة تشغيل الوحدة تلقائياً بجميع الإعدادات المحفوظة في الذاكرة.

لإيقاف خاصية إعادة التشغيل التلقائي، يرجى اتباع الخطوات التالية:

1. قم بإيقاف تشغيل الجهاز وفصله عن التيار الكهربائي.
2. اضغط على زر الطوارئ ووصل الجهاز بالكهرباء مرة أخرى.
3. استمر بالضغط على زر الطوارئ لأكثر من 10 ثوانٍ حتى يصدر عن الوحدة صوت صفير قصير 4 مرات، وبذلك تم إيقاف خاصية إعادة التشغيل التلقائي.

• لتشغيل خاصية إعادة التشغيل التلقائي، اتبع نفس الخطوات حتى تسمع صوت صفير قصير 3 مرات.

خاصية الطوارئ

إذا كان هناك عطل في وحدة التحكم عن بعد أو أنها بحاجة إلى صيانة، فاتباع الإجراءات التالية:

افتح اللوحة الأمامية وارفعها بزوايا تمكّنك من الوصول إلى زر الطوارئ.

1. عند الضغط مرة واحدة على زر الطوارئ (صغير واحد)، سيعمل الجهاز في وضع التبريد "COOLING" إجبارياً.
2. عند الضغط مرتين على زر الطوارئ خلال 3 ثوانٍ (صغيران)، سيعمل الجهاز في وضع التدفئة "HEATING" إجبارياً.
3. لإيقاف تشغيل الوحدة، ستحتاج إلى الضغط على الزر مرة أخرى (صوت صفير واحد طويل).
4. بعد مرور 30 دقيقة من التشغيل الإجباري، سيبدأ عمل الجهاز تلقائياً في وضع التبريد وسرعة المروحة التلقائية بدرجة حرارة 23 درجة مئوية.

* خاصية FEEL موضحة في صفحة 15.

قد تختلف أشكال وأماكن المفاتيح والمؤشرات بحسب الموديل، ولكن وظيفتها تظل كما هي.

ملاحظة: الضغط السكنوني الخارجي للمضخات الحرارية يساوي . باسكال في جميع الموديلات.

شاشة العرض للوحدة الداخلية

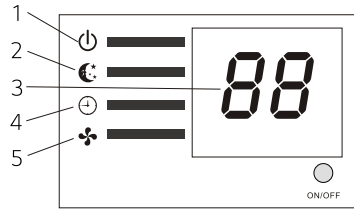
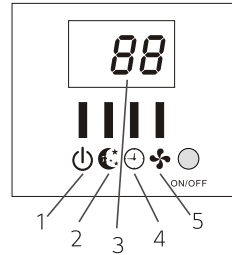
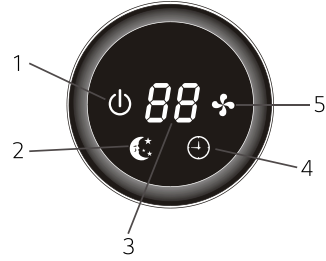
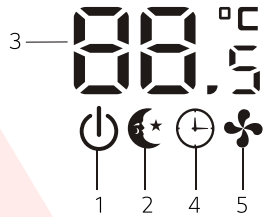
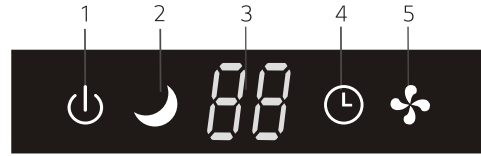
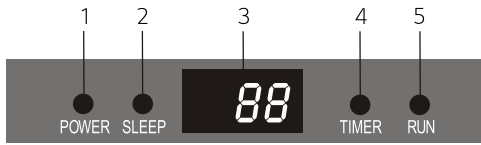

الوظيفة	الرقم	ضوء LED
يظهر هذا الرمز عندما تكون الوحدة في وضع التشغيل	1	طاقة
وضع النوم "Sleep"	2	نوم
(1) تضيء أثناء تشغيل المؤقت عند عمل الجهاز (2) تعرض رمز العطل عند حدوث خطأ	3	شاشة عرض درجة الحرارة (إن وجدت) / رمز الخطأ
يضيء أثناء عمل المؤقت	4	مؤقت
يظهر هذا الرمز أثناء تشغيل الوحدة ويختفي عند إيقاف تشغيلها	5	تشغيل

⚠ قد تختلف أشكال وأماكن المفاتيح والمؤشرات بحسب الموديل، ولكن وظيفتها تظل كما هي.

أجزاء الجهاز

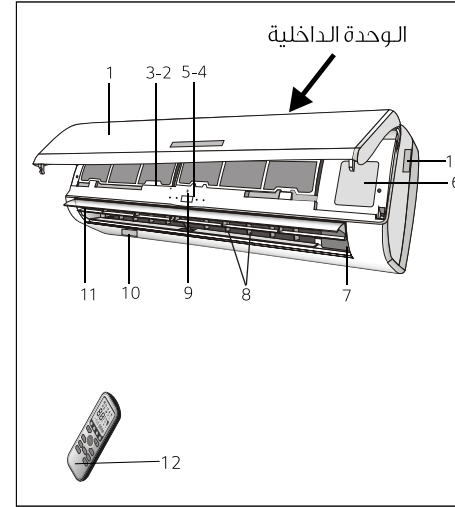

الوحدة الداخلية	
الوصف	الرقم
اللوحة الأمامية	1
فلتر الهواء	2
فلتر اختياري (إذا تم تركيبه)	3
شاشة عرض LED	4
مستقبل الإشارة	5
غطاء وصلة طرفية	6
مولد الأيونات السالبة (إذا تم تركيبه)	7
عواكس	8
زر الطوارئ	9
ملصق تنظيف الوحدة الداخلية (مكان اللصق اختياري)	10
فتحة اتجاه تدفق الهواء	11
جهاز التحكم عن بُعد	12

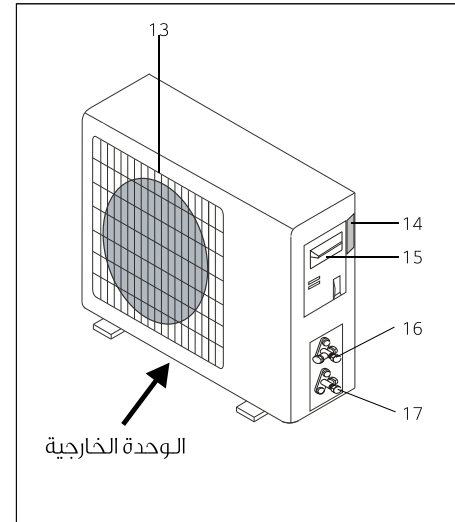

الوحدة الخارجية	
الوصف	الرقم
شبكة منفذ الهواء	13
ملصق تنظيف الوحدة الخارجية	14
غطاء الوصلات الطرفية	15
صمام غاز	16
صمام سائل	17

ملاحظة: الأشكال أعلاه هي للتوضيح فقط. قد تكون هناك بعض الاختلافات البسيطة في المظهر الخارجي للجهاز الذي اشتريته.

لا تحاول تركيب الجهاز بمفردك، اتصل دوماً بمسؤول فني مختص.

يجب على المسؤول الفني المختص القيام بأعمال التنظيف والصيانة، في جميع الحالات، فصل الجهاز عن مصدر الإمداد بالطاقة الكهربائية الرئيسية قبل الشروع في أي تنظيف أو صيانة.

تأكد من توافق الجهد الكهربائي الخاص بالموصلات الرئيسية مع الجهد المحدد في لوحة التصنيغ. حافظ على نظافة المفاتيح أو قابس الطاقة، ثبت قابس الطاقة بصورة صحيحة ومهكمة في المقبس؛ لتجنب خطر حدوث صدمة كهربائية أو حريق بسبب عدم فاعلية الاتصال.

لا تنزع القابس لييقاف تشغيل الجهاز أثناء عمله؛ فقد يتسبب ذلك في إحداث شرر ووقوع حريق وغير ذلك.

ضعف هذ الجهاز للاستخدام في المنازل، ويجب عدم استخدامه لأي عرض آخر مثل تجفيف الملابس أو تبريد الأطعمة أو أي أغراض أخرى.

مواد التعبئة والتغليف قابلة لإعادة التدوير؛ لذا يجب التخلص منها في سلة قمامة منفصلة، خذ الجهاز عند انتهاء عمره الافتراضي إلى مركز خاص لتجميع النفايات للتخلص منه.

استخدم الجهاز دائماً مع تركيب فلتر الهواء. قد يؤدي استخدام الجهاز دون فلتر الهواء إلى تراكم الأتربة والأوساخ بصورة مفرطة على الأجزاء الداخلية للوحدة مع احتمالية حدوث أعطال تابعة لذلك.

يتولى المستخدم مسؤولية تركيب الجهاز على يد فني مؤهل والذي يجب عليه بدوره التحقق من تاريض الجهاز وفقاً للوائح الحالية وتركيب قاطع دائرة حراري مغناطيسي.

يجب إعادة تدوير بطاريات وحدة التحكم عن بُعد أو التخلص منها بطريقة مناسبة. التخلص من البطاريات المستنفذة – يُرجى التخلص من البطاريات بصفتها نفايات محلية مصنفة في نقطة التجميع المخصصة لها.

لا تعرض نفسك لتيار الهواء البارد مباشرة لمدة طويلة، إن تعرضك لتيار الهواء البارد بشكل مباشر لمدة طويلة خطراً على صحتك. يجب تقديم عناية خاصة في الغرف التي يمكث بها الأطفال أو كبار السن أو المرضى.

إذا أصدر الجهاز أي دخان أو رائحة احتراق، فافصل مصدر الطاقة عن الجهاز فوراً واتصل بمركز الخدمة.

قد يؤدي استخدام الجهاز في هذه الحالة لمدة طويلة إلى حدوث حريق أو صعق كهربائي.

يجب أن يتولى الإصلاحات – فقط – مركز خدمة معتمد تابع لجهة التصنيغ. إجراء إصلاحات غير سليمة يعرض المستخدم لخطر الإصابة بصدمة كهربائية وغير ذلك.

انزع المفاتيح التلقائي إذا أدركت أنك لن تستخدم الجهاز لفترة طويلة. يجب ضبط اتجاه تدفق الهواء بشكل صحيح.

يجب توجيه القلابات إلى أسفل في وضع التدفئة، وإلى أعلى في وضع التبريد.

التزم باستخدام الجهاز وفقاً للتعليمات الموضحة في الكتيب. لا تغطي هذه التعليمات جميع الحالات والمواقف المحتملة؛ لهذا يوصى دائماً باتخاذ الحيطة والحذر مع أي أجهزة كهربائية منزلية أثناء التركيب والتشغيل والصيانة.

تأكد من فصل الجهاز عن مصدر الطاقة في حال عدم تشغيله لفترة طويلة وقبل إجراء أي تنظيف أو صيانة.

تحديد درجة الحرارة الأمثل لك يحمي الجهاز من التلف.

لا تتسلق فوق الجهاز أو تضع أي أجسام ثقيلة أو ساخنة أعلاه.

لا تترك النوافذ أو الأبواب مفتوحة لمدة طويلة أثناء تشغيل الجهاز.

لا توجه تيار الهواء نحو النباتات أو الحيوانات.

التعرض لمدة طويلة لتيار الهواء البارد الخارج من الجهاز له آثار سلبية على النباتات والحيوانات.

لا تدع الجهاز يلامس المياه. قد يتلف العزل الكهربائي؛ مما يتسبب في حدوث صعق كهربائي.

لا تضع أي أجسام على الوحدة الخارجية.

لا تدخل عصا أو ما شابه ذلك داخل الجهاز؛ فقد يتسبب ذلك في حدوث إصابة.

يجب مراقبة الأطفال؛ لضمان عدم عيشهم بالوحدة. في حال تلف سلك الطاقة، يجب استبداله من خلال جهة التصنيغ أو وكيل الخدمة التابع لها أو أشخاص مؤهلين بنفس مستوى الكفاءة لتجنب أي مخاطر.

احرص على عدم طي أسلاك الطاقة أو شدّها أو كبتها تجنباً لإتلافها. تحدث الصدمات الكهربائية أو الحرائق في الغالب بسبب تلف أسلاك الطاقة. يجب أن يقوم الفني المختص – فقط – باستبدال سلك الطاقة التالف.

لا تستخدم مهايئ تطويل الوصلة أو وحدات تثبيت مفاتيح الكهرباء.

لا تلمس الجهاز وأنت حافي القدمين أو كان أي جزء من جسمك مبتلاً أو رطباً.

لا تسد منافذ الهواء الداخل أو الخارج للوحدتين الداخلية والخارجية؛ فإن سد هذه الفتحات يقلل من الكفاءة التشغيلية للجهاز، وقد يؤدي إلى حدوث أعطال أو أضرار.

لا تحاول أبداً تعديل خصائص هذا الجهاز.

لا تُركّب الجهاز في البيئات التي يحتوي فيها الهواء على غازات أو زيوت أو كبريت أو بقرب أي مصادر حرارة.

هذه الوحدة غير معدة للاستخدام من قبل أشخاص (بما في ذلك الأطفال) لديهم قدرات بدنية أو حسية أو عقلية محدودة أو تنقصهم الخبرة والمعرفة، عند عدم مراقبتهم وتوجيه الإرشادات إليهم بخصوص استخدام هذه الوحدة من قبل الشخص المسؤول عن سلامتهم.

1.....	احتياطات السلامة
4.....	أجزاء الجهاز
5.....	شاشة العرض للوحدة الداخلية
6.....	خاصية الطوارئ وخاصة إعادة التشغيل التلقائي
7.....	وحدة التحكم عن بُعد
11.....	تعليمات التشغيل
16.....	الحماية
17.....	دليل التركيب
26.....	الصيانة
27.....	اكتشاف الأعطال وإصلاحها

- ⚠ لا تُركَّب الجهاز على بُعد يقل عن ٥٠ سم من أي مواد قابلة للاشتعال (الكحول، غير ذلك) أو من أي حاويات مضغوطة (مثل عبوات البخاخات).
- ⚠ إذا استُخدم الجهاز في مناطق لا يوجد بها تهوية، فيجب اتخاذ التدابير الاحتياطية لمنع بقاء أي تسريبات لغاز التبريد داخل هذه المنطقة ومن ثم التسبب في خطر حدوث حريق.
- ⚠ مواد التعبئة والتغليف قابلة لإعادة التدوير؛ لذا يجب التخلص منها في سلة قمامة منفصلة. خذ الجهاز عند انتهاء عمله الافتراضي إلى مركز خاص لتجميع النفايات للتخلص منه.
- ⚠ التزم باستخدام الجهاز وفقاً للتعليمات الموضحة في الكتيب. لا تُغْضَى هذه التعليمات جميع الحالات والموافق المحتملة؛ لهذا يُوصى دائماً باتخاذ الحيطة والحذر مع أي أجهزة كهربائية منزلية أثناء تركيبها وتشغيلها وصيانتها.
- ⚠ يجب تركيب الجهاز بما يتوافق مع المعايير المحلية المعمول بها.
- ⚠ يجب تركيب الجهاز بما يتوافق مع المعايير المحلية المعمول بها.
- ⚠ قبل الوصول إلى النهايات الطرفية، يجب فصل جميع الدوائر الكهربائية من مصدر الطاقة.
- ⚠ يجب تركيب الجهاز بما يتوافق مع المعايير والقوانين المحلية الخاصة بالأسلاك.
- ⚠ يمكن للأطفال الذين يبلغون من العمر 8 سنوات أو أكثر، والأشخاص الذي يعانون من اضطرابات في القدرات البدنية أو الحسية أو العقلية، والأشخاص قليلي الخبرة والمعرفة استخدام هذا الجهاز تحت إشراف غيرهم، أو إعطائهم التعليمات المتعلقة باستخدام الجهاز على نحو آمن وإيضاح المخاطر التي ينطوي عليها استخدام الجهاز. يجب على الأطفال عدم العبث بالجهاز، لا يُسمح للأطفال بتنظيف الجهاز أو صيانته دون إشراف.
- ⚠ اقرأ هذا الدليل قبل تركيب الجهاز واستخدامه.
- ⚠ أثناء تركيب الوحدةتين الداخلية والخارجية، يُمنع دخول الأطفال إلى منطقة العمل. قد تقع حوادث غير متوقعة.
- ⚠ تأكد من تثبيت قاعدة الوحدة الخارجية بإحكام.
- ⚠ تأكد من منع دخول الهواء إلى نظام وسيط التبريد وتحقق من عدم وجود أي تسرب في وسيط التبريد عند نقل الجهاز.
- ⚠ قم بإجراء تشغيل تجريبي بعد تركيب الجهاز، وسجِّل بيانات التشغيل.
- ⚠ يجب أن تكون قيمة صمام قاطع التيار (الفيزوز) لوحدة التحكم المدمجة T 5A/ 250V.
- ⚠ يجب على المستخدم حماية الوحدة الداخلية بمصهر ذي سعة مناسبة؛ لتحمل أقصى تيار داخل أو باستخدام أي جهاز حماية من الحمل الزائد.
- ⚠ تأكد من تناسب الجهد الكهربائي الخاص بالموصلات الرئيسية مع الجهد المحدد في لوحة التصنيف. حافظ على نظافة المفتاح أو قابس الطاقة. ثبت قابس الطاقة بصورة صحيحة وفحكمة في المقبس؛ لتجنب خطر حدوث صدمة كهربائية أو حريق بسبب عدم فاعلية الاتصال.
- ⚠ تأكد من مناسبة المقبس للقابس، وإن لم يكن كذلك فغير المقبس.
- ⚠ يجب تجهيز الوحدة بوسائل لفصلها عن مصدر الكهرباء الرئيسي مع وجود وسيلة فصل في جميع الأقطاب التي تتيح إمكانية الفصل في حالة زيادة الجهد الكهربائي وفقاً لشروط الفئة الثالثة، كما ينبغي دمج هذه الوسائل بالتوصيلات الثابتة وفقاً لقواعد توصيلات الأسلاك. ينبغي أن يتولى تركيب السبلت فني مختص.

تماشياً مع سياسة الشركة للتحسين المستمر للمنتج، قد يتم تغيير المظهر الجمالي للجهاز وأبعاده والبيانات الفنية والملحقات الخاصة به دون إشعار مسبق.